

MINOLTA

The essentials of imaging

www.minoltaeurope.com



DiMAGE® X

9224-2776-16 H-A112



LIBRETTO DI ISTRUZIONI

PRIMA DI USARE L'APPARECCHIO

Vi ringraziamo per aver acquistato questa fotocamera digitale Minolta. Vi consigliamo di leggere questo libretto di istruzioni per poter familiarizzare con tutte le funzioni offerte dalla vostra nuova fotocamera.

Le informazioni contenute in questo libretto riguardano prodotti in commercio prima del mese di febbraio 2002. Per informazioni sulla compatibilità di prodotti commercializzati dopo tale data, rivolgetevi al Centro specializzato Minolta facendo riferimento agli indirizzi indicati nel retro della copertina.

Controllate che la confezione contenga gli articoli qui di seguito elencati. Nel caso fossero riscontrate mancanze, rivolgetevi al vostro negoziante di fiducia.

Fotocamera digitale Minolta DiIMAGE X

1 batteria agli ioni di litio NP-200

Unità di ricarica batteria agli ioni di litio BC-200

Cinghia a polso per fotocamera HS-DG100

Scheda di memoria SD da 8MB

Cavo AV AVC-200

Cavo USB USB-500

CD-ROM contenente software per DiIMAGE X

Libretto di istruzioni software DiIMAGE Image Viewer Utility (PDF)

Libretto di istruzioni fotocamera (PDF)

Guida di riferimento rapido

Tagliando di garanzia

Non rimuovete la parte interna in ferrite dei cavi.

Apple, il logo Apple, Macintosh, Power Macintosh, Mac OS e il logo Mac OS sono marchi registrati o di proprietà di Apple Computer Inc. Microsoft e Windows sono marchi registrati o di proprietà di Microsoft Corporation. Il nome depositato di Windows è Microsoft Windows Operating System. Pentium è marchio registrato o di proprietà di Intel Corporation. Power PC è marchio registrato o di proprietà di International Business Machines Corporation. QuickTime è marchio depositato utilizzabile su licenza. Gli altri prodotti o marchi citati sono di proprietà dei rispettivi depositari.

Batteria agli ioni di litio NP-200

La DIMAGE X viene alimentata da una piccola, ma potente batteria agli ioni di litio. L'utilizzo improprio della batteria può causare danni a persone e cose dovuti a rischio di incendio, scosse elettriche o perdita di acido.

Leggete attentamente le avvertenze ed i consigli riportati in questo libretto prima di utilizzare la batteria.



PERICOLO

- Non cercate mai di mettere in corto circuito, smontare, manomettere o modificare la batteria.
- Proteggete la batteria dal fuoco e dalle alte temperature (superiori a 60°C)
- Proteggete la batteria dall'acqua e dall'umidità. L'acqua può corrodere o danneggiare le parti interne di sicurezza della batteria ed essere causa di surriscaldamento, rotture o screpolature.
- Proteggete la batteria da urti violenti che potrebbero danneggiare le sue parti interne di sicurezza ed essere causa di surriscaldamento, rotture o screpolature.
- Non riponete le batterie vicino o all'interno di contenitori metallici.
- Usate la batteria solo con la fotocamera indicata in questo libretto di istruzioni.
- Per l'unità di ricarica utilizzate solo il voltaggio indicato sull'unità stessa. Un uso o un voltaggio improprio possono causare danni a persone e cose a causa di incendi o scosse elettriche.
- Non usate una batteria con segni di screpolature. Se l'acido contenuto dovesse fuoriuscire e venire a contatto con gli occhi lavateli subito con acqua corrente e contattate un medico. Se l'acido venisse a contatto con la pelle o con gli abiti, lavate subito la parte con acqua corrente.

Continua alla pagina seguente



AVVERTENZE

- Proteggete i contatti delle batterie agli ioni di litio con nastro adesivo prima di eliminarle; attenetevi scrupolosamente alle norme vigenti nel vostro paese sullo smaltimento delle batterie.
- Usate solo batterie del tipo indicato in questo libretto di istruzioni.
- Se la ricarica non ultimata al termine del periodo indicato, disconnettete l'unità di ricarica e interrompete subito l'operazione.
- Usate l'unità di ricarica con temperature operative comprese tra 0 e 40°C e con un tasso di umidità del 45-85% RH. Conservate la batteria in un ambiente con temperatura compresa tra -20 e 30°C e con un tasso di umidità del 45-85% RH.

Avvertenze e precauzioni d'uso per la fotocamera

Leggete attentamente le avvertenze e i consigli qui indicati per poter usare in maniera sicura la fotocamera e i suoi accessori.



AVVERTENZE

- Non smontate mai l'apparecchio o l'unità di ricarica. Toccando il circuito ad alto voltaggio al suo interno, potreste prendere la scossa.
- Estraete subito la batteria, disinserite l'adattatore CA e interrompete l'uso della fotocamera se, in seguito a caduta o per altri motivi, le parti interne dell'apparecchio o del flash dovessero risultare esposte. Il flash contiene un circuito ad alto voltaggio che può essere causa di pericolose scosse elettriche. L'uso di apparecchiature anche in parte danneggiate può essere causa di danni o incendi.
- Non lasciate mai batterie, schede di memoria o altri oggetti di piccole dimensioni alla portata di bambini, perché potrebbero ingoiarli. Se ciò dovesse malauguratamente verificarsi, consultate immediatamente un medico.
- Riponete questo apparecchio lontano dalla portata di bambini e fate attenzione quando lo utilizzate in loro presenza perché potrebbero farsi male.
- Non fate scattare il flash direttamente negli occhi del soggetto perché potreste danneggiarne la vista.
- Non puntate il flash su una persona alla guida di un veicolo perché, oltre a distrarlo, potreste causarne il momentaneo accecamento con rischio di incidenti.

-
- Non osservate nello schermo della fotocamera mentre state guidando o camminando per scongiurare il rischio di danni o incidenti.
 - Non usate l'apparecchio o l'unità di ricarica in ambienti molto umidi e fate attenzione a non toccarli con le mani bagnate. Se all'interno dell'apparecchio o l'unità di ricarica dovesse penetrare del liquido, estraete subito la batteria o disconnettete il cavo di alimentazione esterna ed interrompete l'uso. In caso contrario potreste danneggiare gravemente l'apparecchio o addirittura correre il rischio di ferirvi o di prendere una scossa elettrica.
 - Non utilizzate l'apparecchio o l'unità di ricarica vicino a prodotti infiammabili (come gas liquido, benzina, gasolio, vernici). Non puliteli con prodotti infiammabili: l'uso di solventi o liquidi infiammabili (come l'alcol) potrebbe causare esplosioni o incendi.
 - Non tirate il cavo dell'adattatore CA o dell'unità di ricarica per estrarli dall'attacco. Sorreggete sempre l'attacco quando estraete il cavo.
 - Non torcete, non modificate e non riscaldate il cavo dell'adattatore CA o dell'unità di ricarica. Un cavo danneggiato può causare scosse elettriche e può incendiarsi.
 - Se l'apparecchio o l'unità di ricarica dovessero emettere uno strano odore, calore o fumo, interrompete subito l'uso. Estraete immediatamente la batteria facendo attenzione a non bruciarvi perché la batteria potrebbe essere surriscaldata.
 - L'uso di apparecchiature anche in parte danneggiate può essere causa di rischi.
 - Usate solo l'adattatore CA dedicato con il voltaggio specificato sull'adattatore stesso. L'uso di un adattatore non compatibile o di un voltaggio non corretto può essere causa di danni, scosse elettriche e addirittura di incendio.
 - Per eventuali riparazioni, rivolgetevi a un Centro specializzato Minolta.



PRECAUZIONI

- Non usate o riponete l'apparecchio o l'unità di ricarica in ambienti molto caldi o umidi, come il bagagliaio di un'auto, perché potrebbero danneggiarsi sia la fotocamera, l'unità di ricarica che la batteria con rischi di incendio, esplosione o perdita di acido.
- Se la batteria presenta screpolature, interrompete l'uso dell'apparecchio.
- Una prolungata sessione di lavoro può surriscaldare la fotocamera, l'unità di ricarica e la batteria. Fate attenzione al rischio di ustioni.
- Se la batteria o la scheda di memoria vengono rimosse immediatamente dopo una prolungata sessione di lavoro, potreste rimanere ustionati. Spegnete la fotocamera e attendete sempre che si raffreddino.
- Non fate scattare il flash se siete a contatto di persone o cose, perché l'apparecchio genera un'altissima carica di energia che potrebbe causare ustioni.
- Evitate di esercitare pressioni sullo schermo LCD. Uno schermo danneggiato può essere causa di danni e il liquido che potrebbe fuoriuscirne è infiammabile. Se il liquido che fuoriesce dallo schermo venisse a contatto con la pelle, lavate subito la parte con acqua corrente; se dovesse entrare in contatto con gli occhi, lavateli immediatamente con acqua corrente e consultate un medico.
- Utilizzando l'adattatore CA o l'unità di ricarica assicuratevi che la spina sia correttamente inserita nella presa elettrica.
- Non usate un cavo adattatore CA o un cavo per l'unità di ricarica che presenti segni di deterioramento.
- Non coprite l'adattatore CA o l'unità di ricarica per evitare il rischio di surriscaldamento e di incendi.
- Assicuratevi che l'adattatore CA e l'unità di ricarica siano facilmente raggiungibili per poterli disinserire velocemente in caso di emergenza.
- Disinserite l'adattatore CA e l'unità di ricarica quando pulite l'apparecchio o quando l'apparecchio non è in uso.

COME CONSULTARE QUESTO LIBRETTO

La sezione "Per fotografare subito" spiega come preparare la fotocamera all'uso e contiene informazioni sull'alimentazione e le schede di memoria. Le operazioni base di questa fotocamera sono spiegate nella sezione relativa alla registrazione (pp. 20-29) e nella sezione relativa alla visualizzazione (pp. 50-56). Prima di collegare la fotocamera al computer leggete con attenzione la sezione relativa al trasferimento dei dati.

La maggior parte dei comandi e delle funzioni di questa fotocamera è controllata tramite menu. Le sezioni relative alla navigazione nei vari menu descrivono in maniera concisa come modificare le impostazioni; subito dopo troverete la descrizione delle varie impostazioni.

L'Appendice contiene una guida per la soluzione rapida di possibili problemi creati dalla fotocamera. Nella parte finale del libretto troverete consigli per la cura e la manutenzione della fotocamera e dei suoi accessori. Vi consigliamo di conservare con cura questo libretto.

Identificazione delle parti.....	10
Per fotografare subito	12
Come caricare la batteria agli ioni di litio	12
Sostituzione della batteria agli ioni di litio.....	13
Indicatori condizioni batterie	14
Funzione di spegnimento automatico	14
Adattatore CA (accessorio opzionale).....	15
Come montare la cinghia	15
Come inserire ed estrarre una scheda di memoria	16
Schede di memoria.....	17
Impostazione di data e ora.....	18
Impostazione di registrazione	20
Come impugnare la fotocamera.....	20
Impostazione della fotocamera sulla registrazione	20
Obiettivo zoom.....	21
Indicazioni schermo LCD - Impostazione di registrazione	22
Segnale rischio vibrazioni della fotocamera.....	22
Operazioni base di registrazione.....	23
Blocco della messa a fuoco.....	24
Portata della messa a fuoco.....	24

Segnali di messa a fuoco	25
Situazioni speciali di messa a fuoco	25
Impostazioni flash	26
Portata del flash	27
Segnali flash	27
Navigazione nel menu di registrazione	28
Tipi di scatto	30
Scatto singolo	30
Scatto continuo	31
Autoscatto	32
Registrazione di immagini in movimento	33
Registrazione sonora	34
Risoluzione immagine	35
Qualità immagine	36
Contapose e capacità della scheda	37
Bilanciamento del bianco	38
Bilanciamento automatico del bianco	38
Bilanciamento del bianco pre-impostato	39
Zoom digitale	40
Visualizzazione immediata	41
Registrazione commento vocale	42
Nome della cartella	43
Luminosità schermo LCD	44
Impostazione della funzione di spegnimento automatico	44
Segnalazione sonora	44
Impostazione di data e ora	45
Impostazione del formato dei dati	45
Compensazione dell'esposizione	46
Cosa significa EV?	47
Pulsante Display - Impostazione di registrazione	48
Breve guida alla fotografia	49
Visualizzazione delle immagini	50
Indicazioni su visualizzazione fotogramma singolo	50
Visualizzazione delle immagini e ascolto del sonoro registrato	51
Pulsante di informazioni Display - Visualizzazione	52
Visualizzazione ingrandita	53
Navigazione nel menu di visualizzazione	54
Schermo di selezione del fotogramma	56

Intitolazione sonora	57
Cancellazione delle immagini e dei file sonoro	58
Protezione delle immagini e dei file sonoro	59
Formato DPOF	60
Come creare un ordine di stampa DPOF	60
Ordine di un indice di stampa	61
Formattazione di schede di memoria	62
Uscita video	62
Lingua	62
Visualizzazione delle immagini su uno schermo televisivo	63
Trasferimento dei dati	64
DiIMAGE X Richieste di sistema	64
Collegamento della fotocamera al computer	65
Con Windows 98 e 98SE	67
Installazione automatica	67
Installazione manuale	68
Con Mac OS 8.6	70
Richieste di sistema per QuickTime	70
Funzione di spegnimento automatico (trasferimento dati)	70
Sostituzione della scheda di memoria - Trasferimento dati	71
Organizzazione delle cartelle della scheda di memoria	72
Disconnessione della fotocamera dal computer	74
Windows 98 e 98SE	74
Windows Me, 2000 Professional e XP	74
Macintosh	75
Appendice	76
Modifica della lingua dei menu	76
Soluzione di possibili problemi	77
Manutenzione e cura	82
Caratteristiche tecniche	86

IDENTIFICAZIONE DELLE PARTI

* La vostra nuova fotocamera è uno strumento ottico sofisticato. Fate attenzione a mantenere pulite queste superfici. Vi invitiamo a leggere il paragrafo relativo alla cura e manutenzione dell'apparecchio (p. 82).

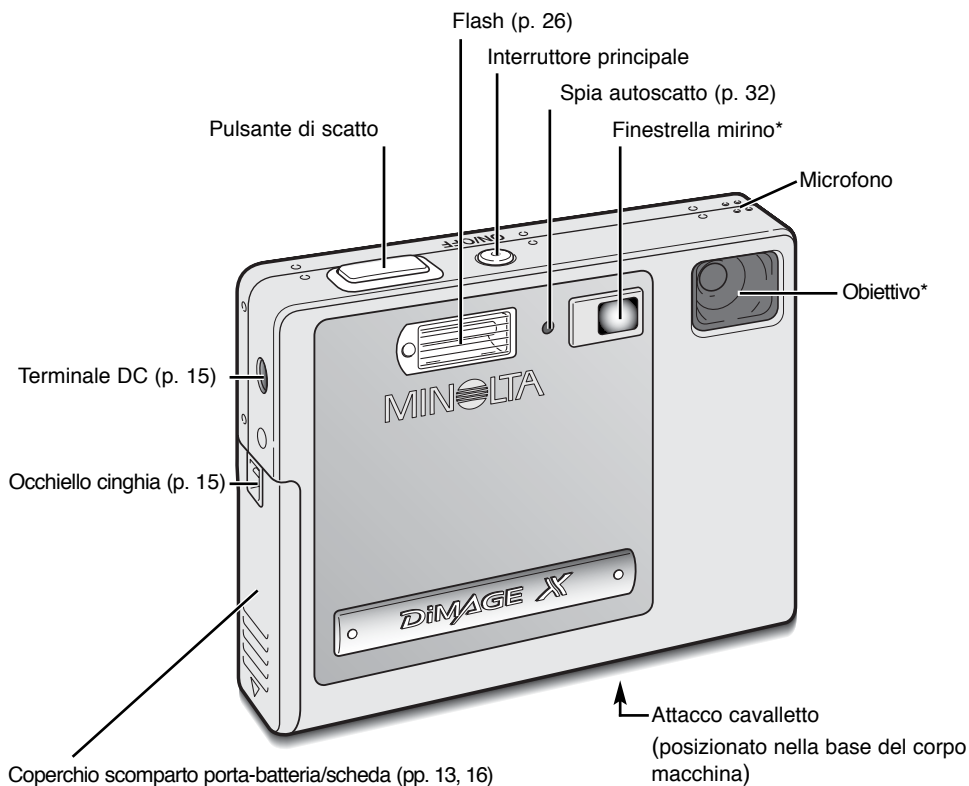

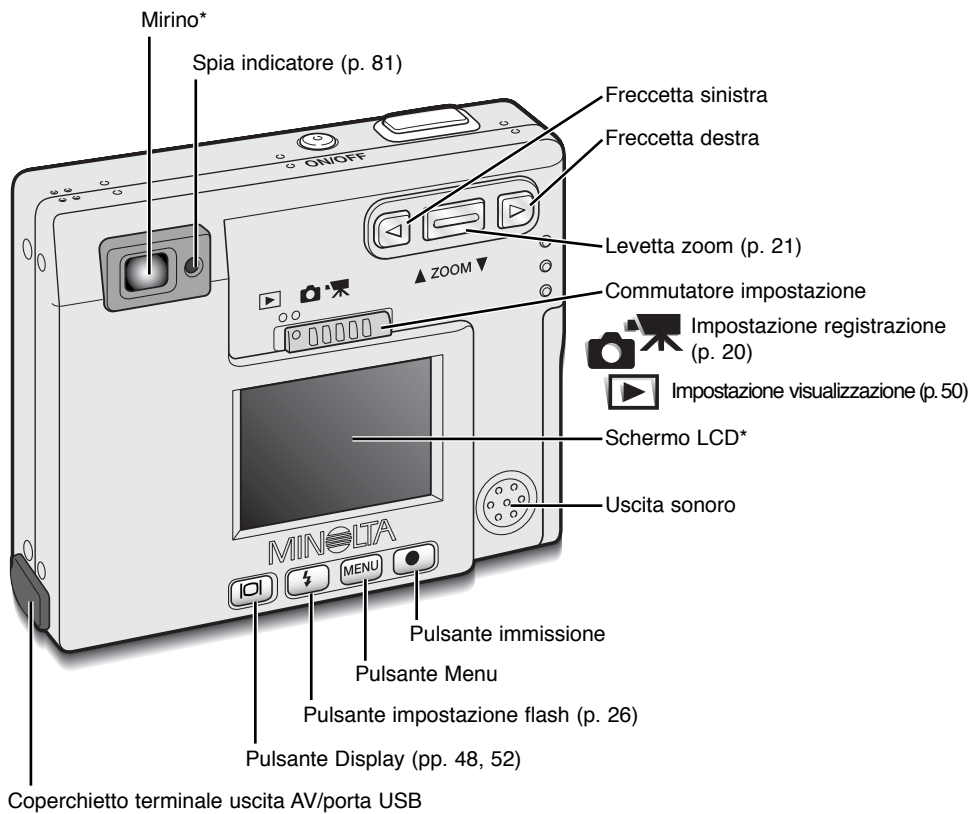

PER FOTOGRAFARE SUBITO

Questa sezione spiega come preparare la fotocamera all'uso immediato. Vengono fornite spiegazioni sull'uso e l'installazione della batteria e della scheda di memoria, nonché su come montare la cinghia a polso e come utilizzare l'adattatore opzionale CA.

Come caricare la batteria agli ioni di litio

Prima di usare la fotocamera dovrete procedere alla carica della batteria agli ioni di litio. Prima di questa operazione, leggete le precauzioni indicate alle pp. 3-4 di questo libretto. Per caricare la batteria usate solo l'unità di ricarica fornita nella confezione. La batteria deve essere ricaricata prima di ogni sessione fotografica. Fate riferimento alla p. 83 per le informazioni relative alla cura e alla manutenzione della batteria.

Inserite il cavo di alimentazione nell'unità di ricarica (1).

Con i terminali della batteria rivolti verso il lato anteriore e con l'etichetta in alto, fate scorrere la batteria nell'unità di ricarica (2).

Collegate l'unità di ricarica alla presa elettrica.

- Dopo pochi secondi, la spia indicatore (3) pulsa per indicare che la batteria si sta caricando. La spia si spegne a ricarica completata. L'operazione di ricarica richiede circa 80 minuti.

Estraete il cavo di alimentazione dalla presa elettrica.

Estraete la batteria dall'unità di ricarica (4).

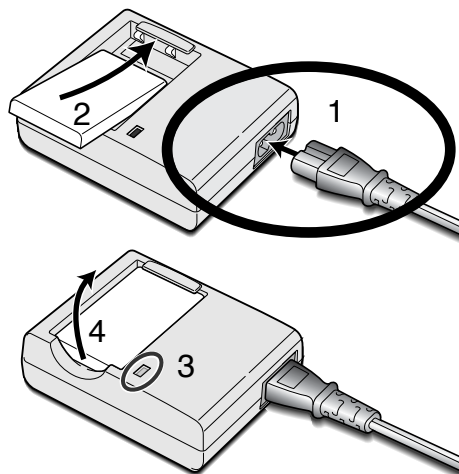

Sostituzione della batteria agli ioni di litio

Questa fotocamera digitale è alimentata da una batteria agli ioni di litio NP-200. Prima di usare la batteria, leggete le precauzioni indicate alle pp. 3-4 di questo libretto. Prima di sostituire la batteria, controllate che la fotocamera sia spenta.

Aprire il coperchio dello scomparto porta-batteria spostandolo verso la base del corpo macchina per sbloccare il dispositivo di sicurezza (1). Sollevate il coperchio (2).

Spostate il dispositivo di blocco della batteria verso il dorso del corpo macchina per inserire la batteria (3). Fate scorrere la batteria nello scomparto (4) con i terminali rivolti in avanti, finché non penetra nel dispositivo di blocco.

Per estrarre la batteria, spostate il dispositivo di blocco verso il dorso del corpo macchina finché la batteria non viene liberata (5). Estraiete la batteria dallo scomparto (6).

Richiudete il coperchio dello scomparto porta-batteria (7) facendolo scorrere verso il lato superiore del corpo macchina per riattivare il dispositivo di sicurezza (8).

- Dopo aver installato la batteria, sullo schermo compare il messaggio di impostazione della data/ora. L'orologio e il calendario vengono impostati tramite la sezione Setup 1 del menu (p. 18).

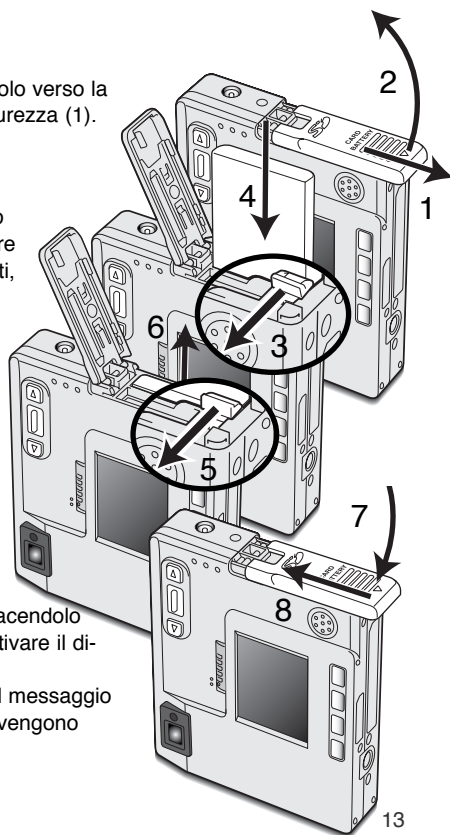

Indicatori condizioni batterie

Questa fotocamera è dotata di un indicatore automatico del livello di carica della batteria, che compare sullo schermo LCD. L'indicatore si modifica da bianco a rosso quando la carica è bassa.



Simbolo batteria carica - La batteria è ben carica. Questo indicatore compare per 3 secondi all'accensione della fotocamera o commutando l'apparecchio da registrazione a visualizzazione o viceversa.



Simbolo batteria parzialmente carica - La carica della batteria non è completa. Questo indicatore compare per 3 secondi. Lo schermo LCD si spegne durante la ricarica del flash.



Simbolo batteria in esaurimento - La carica della batteria è molto bassa. Sostituite la batteria appena possibile. Questa segnalazione compare automaticamente e resta visualizzata sullo schermo LCD fino alla sostituzione della batteria. Se la carica scende sotto questo livello mentre la fotocamera è accesa, il simbolo compare immediatamente prima dello spegnimento dell'apparecchio.

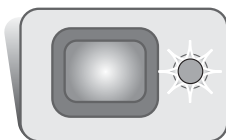

Se la carica della batteria non è sufficiente ad alimentare le operazioni della fotocamera, la spia indicatore accanto al mirino si accende, diventa rossa e pulsa per 3 secondi. L'otturatore non scatta. Ricaricate subito la batteria.

Funzione di spegnimento automatico

Per prevenire un inutile consumo della batteria, la fotocamera si spegne se non viene usata per più di 3 minuti. Per ripristinare l'alimentazione, premete l'interruttore principale. La durata dell'attesa per l'attivazione dello spegnimento automatico può essere modificata tramite la sezione Setup 1 del menu di registrazione e visualizzazione (pp. 28, 54). Quando la fotocamera è collegata al computer la durata dell'attesa per l'attivazione dello spegnimento automatico è impostata su 10 minuti e non può essere modificata.

Adattatore CA (accessorio opzionale)

Non modificate mai il tipo di alimentazione con la fotocamera accesa. Assicuratevi sempre di aver spento la fotocamera prima di cambiare la fonte di alimentazione.

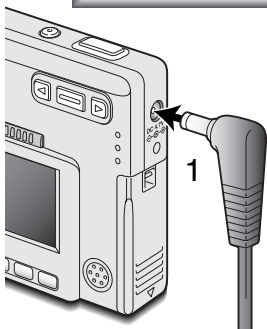

L'adattatore CA AC-4 o AC-5 consente di alimentare la fotocamera con normale corrente di rete. L'uso dell'adattatore CA è consigliato quando la fotocamera viene collegata al computer o in caso di una prolungata sessione di lavoro. L'adattatore CA mod. AC-4 è idoneo per l'uso negli Stati Uniti, in Giappone e Taiwan, mentre negli altri paesi è utilizzabile l'adattatore mod. AC-5.

Inserite lo spinotto del cavo dell'adattatore CA nel terminale DC (1).

Inserite l'altra estremità del cavo dell'adattatore CA nella presa elettrica.

Come montare la cinghia

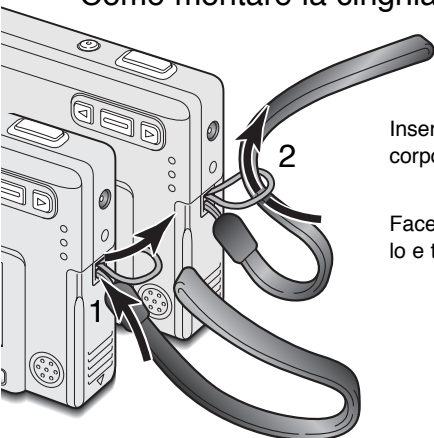

Tenete sempre la cinghia intorno al polso per evitare il rischio di caduta accidentale della fotocamera.

Inserite l'occhiello più piccolo della cinghia nell'apposito attacco sul corpo macchina (1).

Facendolo passare l'altra estremità della cinghia attraverso l'occhiello e tirate per stringerla (2).

Come inserire ed estrarre una scheda di memoria

Prima di sostituire una scheda di memoria, controllate sempre che la fotocamera sia spenta e che la spia indicatore non sia arancione o stia pulsando, in caso contrario rischiereste la perdita dei dati memorizzati o il danneggiamento della scheda.

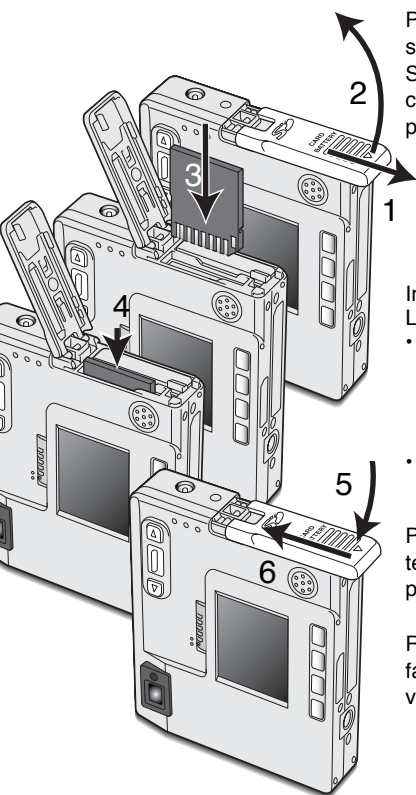

Per fotografare è necessario che nella fotocamera sia inserita una scheda di memoria SD (Secure Digital) o una scheda MultiMedia. Se la scheda non è inserita, sullo schermo LCD della fotocamera compare un segnale di avviso di scheda mancante. L'otturatore può comunque scattare.

Aprire il coperchio dello scomparto porta-batteria/scheda, facendolo scorrere verso il basso finché non si sblocca il dispositivo di sicurezza (1). Sollevate il coperchio (2).

Inserite la scheda di memoria spingendola a fondo nello slot (3). La scheda è ora alloggiata nello slot.

- Inserite la scheda in modo che il lato anteriore sia rivolto verso la parte anteriore della fotocamera. La scheda va inserita ben dritta, mai inclinata. Non forzate mai l'inserimento della scheda: nel caso che la scheda opponesse resistenza controllate di averla inserita nella giusta direzione.
- Una scheda MultiMedia non inserita correttamente, pur bloccandosi nello slot, non permette la chiusura del coperchio dello scomparto.

Per estrarre una scheda di memoria, premete sulla scheda contenuta nello slot e rilasciatela (4). La scheda fuoriesce dallo slot e può essere estratta.

Richiudete il coperchio dello scomparto porta-batteria/scheda (5) e fatelo scorrere verso il lato superiore del corpo macchina per riattivare il dispositivo di sicurezza (6).

Schede di memoria

Una scheda MultiMedia ha un tempo di risposta più lungo durante le operazioni di registrazione e di visualizzazione, rispetto a una scheda di memoria SD. Non si tratta di un difetto, ma di una caratteristica della scheda stessa. Con schede di memoria di maggiore capacità alcune operazioni della fotocamera, come ad esempio la cancellazione, si allungano.

La scheda di memoria SD ha un dispositivo di protezione da scrittura che previene il rischio di cancellazione accidentale dei dati contenuti. Spostando il dispositivo verso la base della scheda i dati saranno protetti. Tenete presente che una scheda protetta da scrittura non consente la registrazione di nuove immagini. Se cercate di registrare o cancellare un'immagine su una scheda protetta da scrittura, sulla fotocamera compare un messaggio di avviso che la scheda è bloccata e le spie ai lati del mirino pulsano rapidamente e diventano rosse. Per informazioni sulla cura e manutenzione della scheda di memoria, fate riferimento alla p. 82.

Se nella fotocamera viene inserita una scheda non formattata, compare un messaggio per avvisare che la fotocamera non è in grado di usare la scheda. Se la scheda di memoria è stata utilizzata con una diversa fotocamera, dovrete formattare la scheda prima di usarla. Per formattare una scheda, utilizzate i comandi della sezione Setup 2 del menu di visualizzazione (p. 54). Con la formattazione, tutti i dati memorizzati sulla scheda sono cancellati definitivamente.

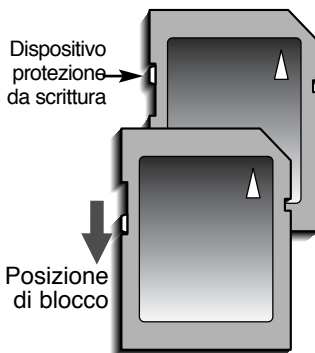

Impostazione di data e ora

Dopo aver inserito per la prima volta una scheda di memoria o aver sostituito la batteria, dovrete impostare l'orologio e il calendario. Nella registrazione delle immagini è possibile memorizzare la data e l'ora dello scatto. Potrete impostare anche la lingua di visualizzazione dei menu (per modificare la lingua, vedi p. 76).

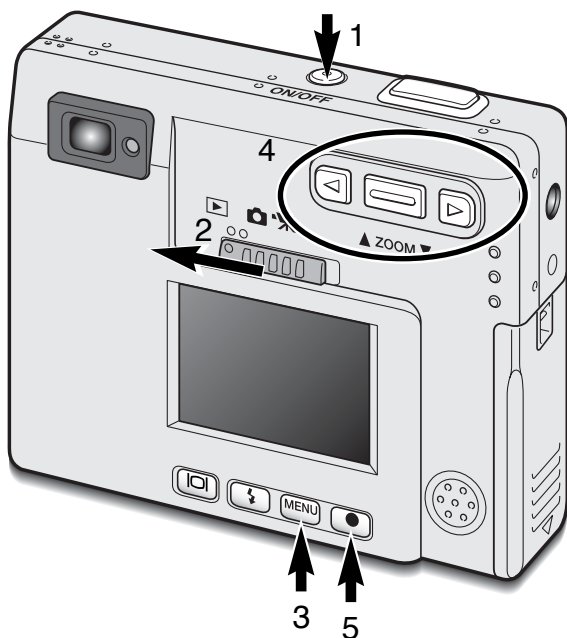

Accendete la fotocamera premendo l'interruttore principale, posizionato accanto al pulsante di scatto (1).

Spostate il commutatore di impostazione sulla posizione di visualizzazione (2).

La data e l'ora vengono impostate tramite il menu di visualizzazione. La navigazione nel menu è estremamente semplice. Il pulsante Menu (3) attiva e disattiva il menu. La levetta zoom e le frecce sinistra/destra (4) controllano il movimento del cursore per selezionare le voci del menu. Il pulsante di immissione (5) permette di selezionare le opzioni del menu e di impostare le modifiche.

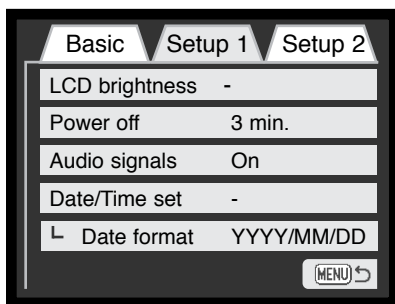

Menu di visualizzazione: sezione Setup 1



Premete il pulsante Menu per attivare il menu di visualizzazione.



Usate la freccetta destra per evidenziare l'etichetta Setup 1 in alto sullo schermo.



Usate la levetta zoom per evidenziare l'opzione di menu di impostazione di data/ora.



Premete la freccetta destra. In basso a destra del menu compare l'indicazione "Enter".

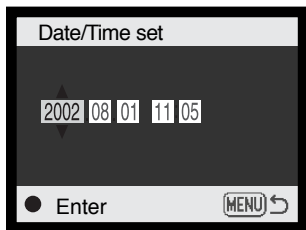

Schermo impostazione data/ora



Premete il pulsante di immissione per visualizzare lo schermo di impostazione di data/ora.



Con le freccette destra/sinistra, selezionate il dato da modificare. Premete la levetta zoom modificare le voci.



Premete il pulsante di immissione per impostare l'orologio e il calendario. Si apre il menu di visualizzazione.



Premete il pulsante Menu per chiudere il menu di visualizzazione.

IMPOSTAZIONE DI REGISTRAZIONE

Questa sezione illustra sia le operazioni base sia le funzioni più avanzate della fotocamera. Vi consigliamo di familiarizzare subito con le operazioni e i comandi descritti alle pp. 20-29. La maggior parte delle funzioni di registrazione è controllata da menu. La sezione relativa alla navigazione nei vari menu descrive sinteticamente come modificare le impostazioni; ad essa segue la descrizione delle varie impostazioni.

Come impugnare la fotocamera

Se usate il mirino o lo schermo LCD, impugnate saldamente la fotocamera con la mano destra e sostenete il corpo macchina con il palmo della mano sinistra. Tenete i gomiti aderenti al corpo e le gambe leggermente divaricate per avere una buona stabilità.

Se fotografate in posizione verticale, ricordatevi che il flash e il pulsante di scatto devono essere rivolti verso l'alto. Fate attenzione a non coprire l'obiettivo con le dita o con la cinghia.

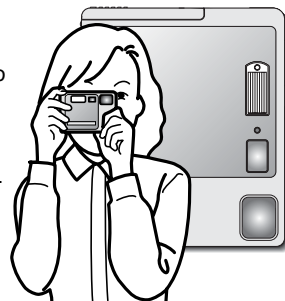

Impostazione della fotocamera sulla registrazione

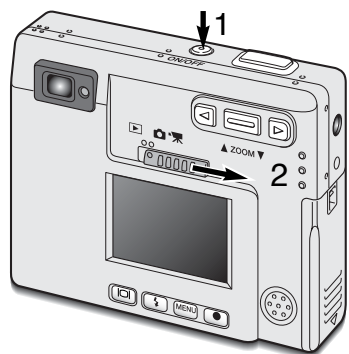

Accendete la fotocamera premendo l'interruttore principale (1).

Portate il commutatore di impostazione sulla posizione di registrazione (2).

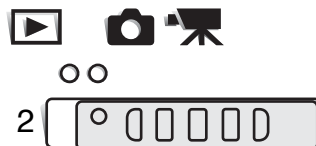

Obiettivo zoom

Questa fotocamera è dotata di un esclusivo obiettivo zoom 5,7-17,1mm che equivale ad un obiettivo 37-111mm del formato 35mm. L'obiettivo è controllato da una levetta zoom posizionata sul dorso della fotocamera.

Nella fotografia tradizionale 35mm, le lunghezze focali inferiori a 50mm sono definite grandangolari; l'angolo di campo risulta superiore a quello dell'occhio umano. Oltre i 50mm, le lunghezze focali sono definite tele e consentono l'avvicinamento ai soggetti distanti. L'effetto dello zoom ottico è visibile sia nel mirino che nello schermo LCD.



Per zoomare in avanti e avvicinare il soggetto, premete in alto la levetta zoom.

Per zoomare indietro, premete in basso la levetta zoom.

La funzione zoom digitale raddoppia la potenza dell'obiettivo. Lo zoom digitale è attivato tramite la sezione Custom del menu di registrazione automatica (p. 28).

Indicazioni schermo LCD - Impostazione di registrazione

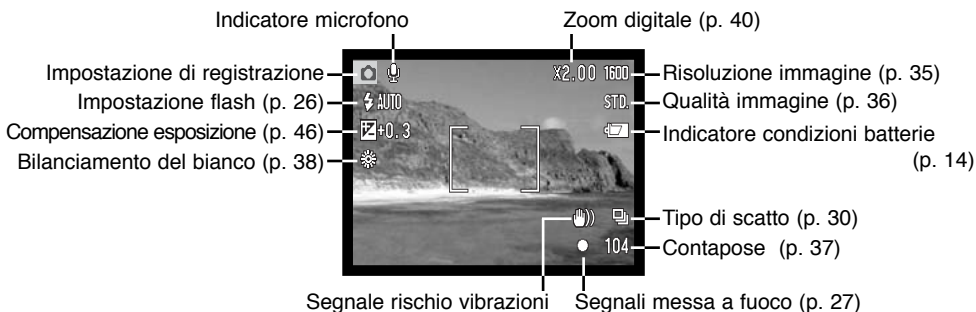

Il contapose non può indicare un numero superiore a 999. Nel caso che il numero delle immagini registrabili dovesse superare questa cifra, sul contapose viene visualizzato 999. Il contapose effettua il conteggio alla rovescia quando il numero di immagini memorizzabili scende sotto 1000.

Segnale rischio vibrazioni della fotocamera



Se il tempo di scatto si allunga oltre il limite di sicurezza per fotografare con la fotocamera impugnata, nello schermo LCD compare un segnale di rischio vibrazioni e la spia indicatore accanto al mirino diventa verde e pulsa lentamente. Per vibrazioni della fotocamera si intende un effetto di tremolio, che pregiudica la nitidezza dell'immagine, dovuto al movimento della mano e che è più pronunciato sulle impostazioni tele rispetto a quelle grandangolari. L'otturatore scatta anche se compare questa segnalazione.

Quando la fotocamera segnala questo rischio, montate la fotocamera su un cavalletto o usate il flash incorporato.



Operazioni base di registrazione

Accendete la fotocamera e spostate il commutatore di impostazione sulla posizione di registrazione.

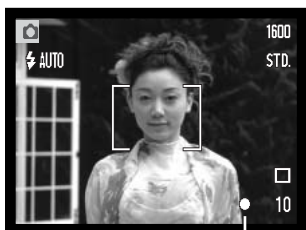

Inquadrare il soggetto nel riquadro di messa a fuoco dello schermo LCD o al centro del mirino.

- Con soggetti in posizione decentrata usata il blocco della messa a fuoco (p. 24).
- Usate solo lo schermo LCD se il soggetto è ad una distanza inferiore a 1m con l'obiettivo zoom sulla posizione grandangolare o a 3m sulla posizione tele.

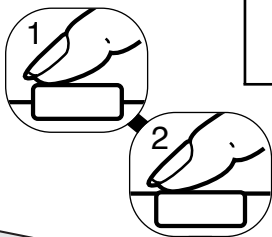

Premete parzialmente il pulsante di scatto (1) per bloccare la messa a fuoco e l'esposizione.

- I segnali di messa a fuoco (p. 25) sullo schermo LCD e la spia indicatore accanto al mirino confermano la corretta messa a fuoco del soggetto. Se il segnale di messa a fuoco è rosso, o se la spia indicatore è verde e pulsa rapidamente, la fotocamera non è in grado di mettere a fuoco il soggetto. Ripetete le operazioni sopra descritte finché il segnale non diventa bianco e la spia indicatore cessa l'intermittenza.



Premete a fondo il pulsante di scatto (2) per fotografare.

- Dopo lo scatto, la spia indicatore accanto al mirino diventa arancione e pulsa per segnalare che la fotocamera sta memorizzando i dati dell'immagine fotografata sulla scheda di memoria. Non estraete mai la scheda di memoria durante la scrittura dei dati.

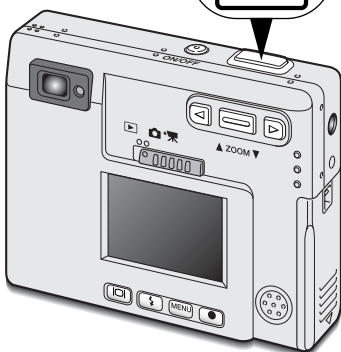

Blocco della messa a fuoco

La funzione di blocco della messa a fuoco deve essere usata quando il soggetto da fotografare è in posizione decentrata ed esterno al riquadro di messa a fuoco. Il blocco della messa a fuoco può essere usato anche in situazioni speciali per aiutare la fotocamera a mettere correttamente a fuoco soggetti di difficile lettura. Questa funzione è controllata tramite il pulsante di scatto.



Inquadrate il soggetto scelto nel riquadro di messa a fuoco. Premete e mantenete parzialmente premuto il pulsante di scatto per bloccare la messa a fuoco.

- I segnali di messa a fuoco sullo schermo e la spia indicatore accanto al mirino avvertono se la messa a fuoco è bloccata.

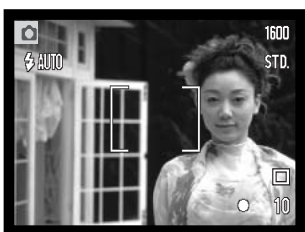

Senza sollevare il dito dal pulsante di scatto, ricomponete l'inquadratura nel riquadro di messa a fuoco. Premete quindi a fondo il pulsante di scatto per fotografare.

Portata della messa a fuoco

La portata della messa a fuoco si stende da 25cm all'infinito. Il soggetto può essere inquadrato sia nello schermo LCD sia nel mirino. Con soggetti ad una distanza inferiore a 1m e lo zoom sulla posizione grandangolare o a 3m con lo zoom sulla posizione tele è preferibile effettuare l'inquadratura nello schermo LCD per evitare errori da parallasse.

Segnali di messa a fuoco

Questa fotocamera digitale è dotata di un sistema di autofocus di alta precisione e rapida risposta. I segnali di messa a fuoco che compaiono nell'angolo in basso a destra dello schermo LCD e la spia indicatore accanto al mirino segnalano lo stato della messa a fuoco. L'otturatore scatta anche se il soggetto non è a fuoco.

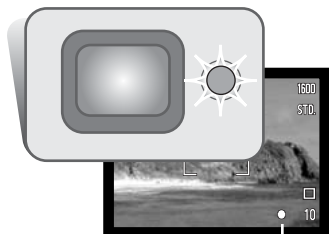

Segnale di messa a fuoco

Messa a fuoco confermata - il segnale di messa a fuoco nello schermo LCD è bianco e la spia indicatore del mirino è verde e accesa.

Messa a fuoco non possibile - il segnale di messa a fuoco nello schermo LCD è rosso e la spia indicatore del mirino è verde e pulsa rapidamente. Se il sistema di autofocus non è in grado di mettere a fuoco il soggetto, la fotocamera imposta la messa a fuoco su 2m.

Situazioni speciali di messa a fuoco

In situazioni particolari, come quelle descritte qui sotto, la fotocamera può non essere in grado di mettere accuratamente a fuoco il soggetto. In questi casi, usate il blocco della messa a fuoco (p. 24) per mettere a fuoco un diverso oggetto posizionato alla stessa distanza del soggetto da riprendere, quindi ricomponete l'inquadratura e fotografate.



Il soggetto è troppo scuro.

Il soggetto nel riquadro di messa a fuoco è scarsamente contrastato.

Due soggetti situati a distanze diverse si sovrappongono nel riquadro di messa a fuoco.

Il soggetto è vicino ad un oggetto o ad un'area molto luminosa.

Impostazioni flash

Il flash può essere usato per fotografare immagini statiche. Per scegliere l'impostazione del flash, premete semplicemente l'apposito pulsante (1) sul retro della fotocamera finché non viene visualizzato l'indicatore dell'impostazione scelta. L'indicatore dell'impostazione in uso compare nell'angolo in alto a sinistra dello schermo LCD. Dopo lo spegnimento, la fotocamera reimposta il flash automatico con funzione anti-occhi rossi se l'ultima impostazione in uso era flash automatico con funzione anti-occhi rossi o ritratti notturni; con una diversa impostazione viene reimpostato il flash automatico.



Le impostazioni flash si alternano come segue:

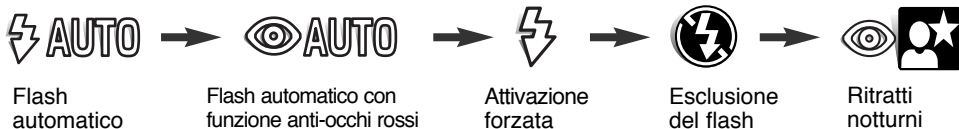

Flash automatico - Con poca luce o con soggetti in controluce, il flash scatta automaticamente.

Funzione anti-occhi rossi - Il flash emette alcuni lampi prima di quello principale per causare la contrazione delle pupille del soggetto e ridurre lo sgradevole effetto degli occhi rossi. Usate questa impostazione per fotografare persone o animali con poca luce.

Attivazione forzata - Il flash si attiva ad ogni esposizione indipendentemente dai livelli di luce. Scegliete questa impostazione per ammorbidire le ombre più marcate causate da un'illuminazione diretta o da una luce crepuscolare.



Esclusione del flash - Il flash non scatta mai. Questa impostazione è adatta per fotografare nei luoghi in cui è proibito l'uso del flash, se si desidera mantenere l'effetto della luce naturale o se il soggetto non rientra nella portata del flash. Con questa impostazione può comparire l'avvertenza di rischio di vibrazioni della fotocamera (p. 22).

Ritratti notturni - E' ideale per riprendere suggestivi ritratti con luci notturne, perché la fotocamera bilancia automaticamente la luce del flash con l'illuminazione. Raccomandate al soggetto di non muoversi subito dopo il lampo perché l'otturatore resta aperto per l'esposizione dello sfondo. Con questa impostazione è possibile usare la funzione anti-occhi rossi.



Portata del flash

La fotocamera controlla automaticamente l'intensità del flash. Per una corretta esposizione, controllate che il soggetto rientri nell'ambito della portata del flash. La configurazione del sistema ottico fa sì che la portata del flash sia diversa da grandangolare a tele.

Posizione grandangolare

0,25m ~ 2,9m

Posizione tele

0,25m ~ 2,3m

Segnali flash

La spia indicatore, posizionata accanto al mirino, segnala lo stato del flash. Se la spia è rossa e pulsa rapidamente, il flash si sta caricando e l'otturatore non scatta. Quando la spia diventa verde, il flash è carico e pronto allo scatto.



Navigazione nel menu di registrazione

Le operazioni della fotocamera e le funzioni di registrazione sono comandate dal menu. La navigazione nel menu è estremamente semplice. Il pulsante Menu permette di attivare e abbandonare il menu dopo aver effettuato le impostazioni. Il pulsante zoom e le freccette destra e sinistra controllano il cursore e la modifica delle impostazioni tramite il menu. Il pulsante di immissione seleziona le opzioni di menu e immette le modifiche.



Premete il pulsante Menu per attivare il menu dell'impostazione di registrazione.



L'etichetta "Basic" nella sezione superiore del menu appare evidenziata. Usate le freccette sinistra/destra per evidenziare l'etichetta del menu che volete utilizzare. I menu cambiano in base all'etichetta evidenziata.



Dopo aver richiamato la sezione di menu desiderata, usate la levetta dello zoom per scorrere tra le varie opzioni. Evidenziate l'opzione dell'impostazione che volete modificare.



Dopo aver selezionato l'opzione dell'impostazione da modificare, premete la freccetta destra: vengono visualizzate le impostazioni e quelle in uso sono indicate da una freccia.

- Per ritornare alle opzioni di menu, premete la freccetta sinistra.



Usate la levetta zoom per evidenziare la nuova impostazione.

- Quando compare "Enter" premete il pulsante di immissione per richiamare lo schermo di impostazione.



Premete il pulsante di immissione per selezionare l'impostazione evidenziata.

Dopo aver selezionato l'impostazione, il cursore ritorna sulle opzioni di menu e compare la nuova impostazione. E' possibile continuare ad effettuare modifiche. Per tornare sull'impostazione di registrazione, premete il pulsante Menu.

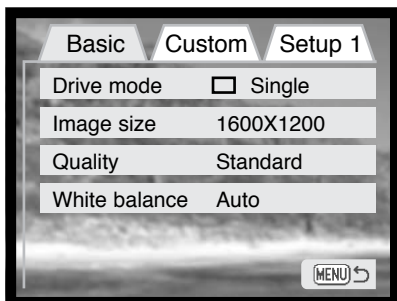

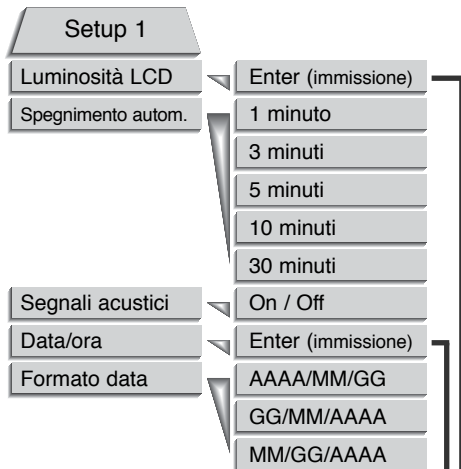
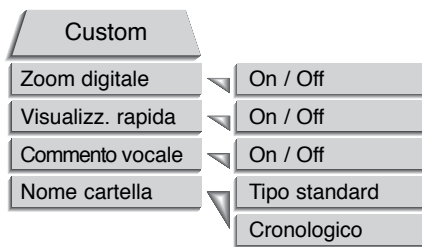
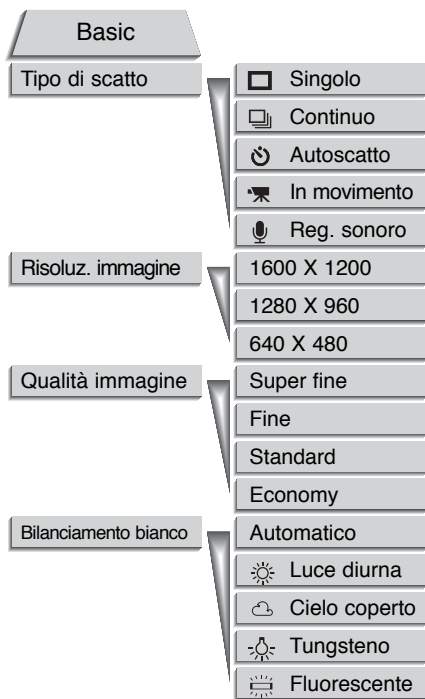

Fate riferimento alla parte seguente per maggiori dettagli sulle opzioni di menu e le varie impostazioni. La sezione relativa al Setup 1 è accessibile sia tramite il menu di registrazione, sia tramite quello di visualizzazione (p. 54).

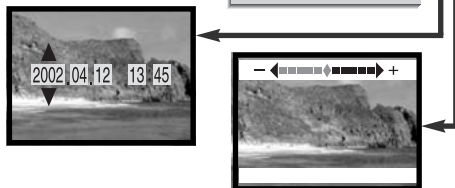

Tipi di scatto (Drive mode)

L'impostazione del tipo di scatto controlla il rapporto e il metodo di ripresa delle immagini. I simboli relativi al tipo di scatto scelto sono visualizzabili sullo schermo LCD. Il tipo di scatto viene selezionato tramite la sezione Basic del menu di registrazione (p. 28). Alla riaccensione della fotocamera, il tipo di scatto si reimposta sullo scatto singolo.

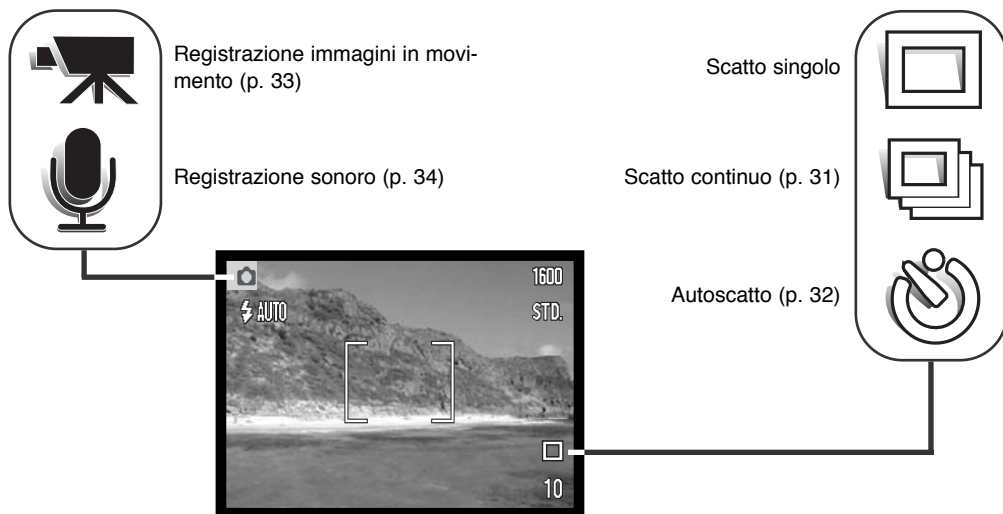

Scatto singolo (Single)



Lo scatto singolo permette di registrare un'immagine ogni volta che viene premuto a fondo il pulsante di scatto. E' l'impostazione di default della fotocamera.

Scatto continuo (Continuous)



Questa impostazione permette di riprendere una serie continua di immagini finché si mantiene premuto il pulsante di scatto. Il numero di immagini che possono essere catturate e la velocità di ripresa dipendono dalla qualità e dalla risoluzione dell'immagine impostate. Scegliendo la risoluzione immagine 1600 X 1200, la massima velocità di ripresa possibile è di 2 fot./sec.; mentre con la qualità immagine "Super fine" (p. 36) può essere registrato un solo fotogramma alla volta. Lo scatto continuo può essere selezionato tramite la sezione Basic del menu di registrazione (p. 28).

L'immagine deve essere inquadrata normalmente, come descritto a p. 23.

Premete parzialmente il pulsante di scatto per bloccare l'esposizione e la messa a fuoco della serie di immagini da riprendere. Premete a fondo e mantenete premuto il pulsante di scatto (1) per avviare la sessione di ripresa. Premendo e mantenendo premuto il pulsante di scatto, la fotocamera è in grado di riprendere immagini finché non viene raggiunto il numero massimo di immagini possibile. E' possibile usare il flash incorporato, ma la velocità di ripresa viene rallentata perché il flash deve avere il tempo di ricaricarsi. Il contapose viene aggiornato al termine della ripresa, durante la memorizzazione delle immagini.

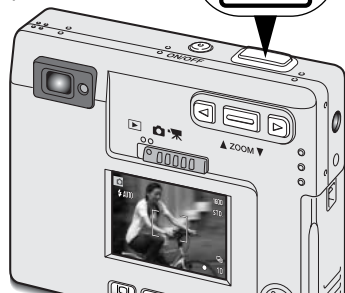
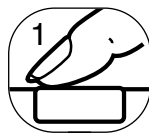

La tabella riporta il numero massimo di immagini che possono essere riprese con l'impostazione di scatto continuo a seconda delle diverse qualità e risoluzioni delle immagini.

Qualità immagine \ Risoluzione immagine	1600 X 1200	1280 X 960	640 X 480
Fine	7	11	44
Standard	15	23	81
Economy	29	44	140

Autoscatto (Self-timer)



Questa impostazione è ideale per riprendere autoritratti perché l'otturatore scatta dopo circa 10 secondi che è stato premuto il pulsante di scatto. L'autoscatto viene impostato tramite la sezione Basic del menu di registrazione (p. 28).

Con la fotocamera montata su un cavalletto, componete l'inquadratura come descritto a p. 23. Per fotografare soggetti in posizione decentrata è possibile usare il blocco della messa a fuoco (p. 24). Premete parzialmente il pulsante di scatto per bloccare l'esposizione e la messa a fuoco (1). Premete a fondo il pulsante di scatto per attivare il conteggio alla rovescia (2). La messa a fuoco e l'esposizione vengono determinate nel momento in cui è premuto il pulsante di scatto, per questo motivo occorre fare attenzione a non attivare il pulsante di scatto stando davanti alla fotocamera. Controllate che la messa a fuoco sia confermata dall'apposito segnale prima di rilasciare il pulsante di scatto (p. 25).

Durante il conteggio alla rovescia la spia dell'autoscatto sul lato anteriore della fotocamera (3) inizia a pulsare. Pochi secondi prima dell'esposizione, l'intermittenza diventa più rapida. La spia resta accesa immediatamente prima dello scatto. Per interrompere il conteggio alla rovescia, premete l'interruttore principale. Dopo l'esposizione, la fotocamera reimposta automaticamente lo scatto singolo.



Registrazione di immagini in movimento (Movie)



Questa impostazione può essere selezionata tramite la sezione Basic del menu di registrazione (p. 28) e permette di effettuare la registrazione di un video digitale della durata di 35 secondi con commento sonoro. L'immagine ha una risoluzione 320 x 240 pixel (QVGA) e viene registrata alla velocità di circa 340Kb/sec. Su schede di memoria da 8Mb può essere registrata una sequenza di immagini in movimento della durata di 19 secondi circa. Scattare un video digitale è estremamente semplice: inquadrare il soggetto scelto nello schermo LCD, premere e rilasciare il pulsante di scatto per dare inizio alla registrazione (1). Durante la registrazione, sullo schermo LCD compare la segnalazione "Rec". La fotocamera continua a registrare fino all'esaurimento del tempo disponibile o finché non viene ripremuto il pulsante di scatto.

Durante la registrazione il contapose effettua il conteggio alla rovescia per segnalare il tempo residuo. Fate attenzione a non ostacolare il microfono durante la registrazione. Durante la ripresa della sequenza in movimento, la messa a fuoco è bloccata e lo zoom ottico è disattivo; è possibile comunque usare lo zoom digitale a rapporto 2x tramite la levetta zoom.

Al termine della registrazione, sullo schermo LCD compare un messaggio per informare che la sequenza di immagini in movimento è in fase di salvataggio sulla scheda di memoria. Durante le operazioni di salvataggio non estraete la scheda di memoria e non disattivate la fonte di alimentazione.



Registrazione sonora (Audio rec.)



La fotocamera mette a disposizione 90 secondi di registrazione audio senza un'immagine. Questa funzione viene attivata tramite la sezione Basic del menu di registrazione (p. 28). Quando è attiva la registrazione del sonoro, sullo schermo LCD l'immagine inquadrata è sostituita da uno schermo blu.

Su una scheda di memoria da 8Mb sono registrabili circa 842 secondi di sonoro. La velocità di registrazione del sonoro è di circa 8Kb/sec.

Per dare inizio alla registrazione del sonoro premete il pulsante di scatto (1). Una barra grafica (2) segnala la progressione di registrazione, che si interrompe ripremendo il pulsante di scatto o al termine dei 90 secondi disponibili.

Quando registrate un sonoro, fate attenzione a non ostacolare il microfono. La qualità del sonoro dipende dalla distanza soggetto/microfono: minore è la distanza, migliore è la qualità di registrazione del sonoro. Vi consigliamo di registrare il sonoro tenendo la fotocamera ad una distanza di 20cm dalla bocca.

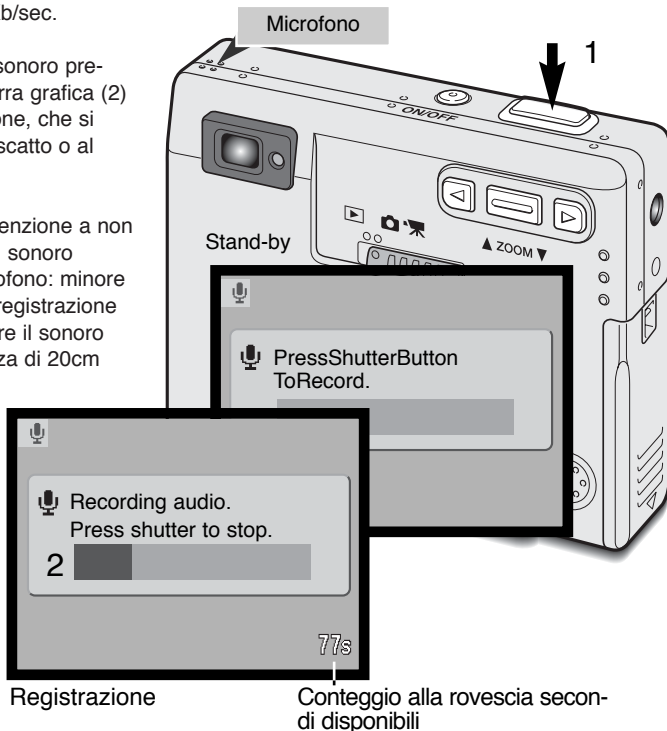

Risoluzione immagine (Image size)



La modifica della risoluzione immagine si riflette sul numero dei pixel che compongono l'immagine. Maggiore è la risoluzione dell'immagine, maggiori sono le dimensioni del file. Per la scelta della risoluzione dell'immagine tenete presente l'uso finale dell'immagine ripresa: le immagini di minore risoluzione sono più adatte per pagine web, mentre le immagini di maggiore risoluzione garantiscono una migliore qualità di stampa. La risoluzione dell'immagine, che deve essere scelta prima dello scatto, deve essere impostata tramite la sezione Basic del menu di registrazione (p. 28).

Sono disponibili tre diverse dimensioni immagine: 1600 X 1200 (LXGA), 1280 X 960 (SXGA) e 640 X 480 (VGA). Le dimensioni immagine sono definite in base alle dimensioni in orizzontale e in verticale in pixel. La dimensione selezionata viene segnalata sullo schermo LCD solo tramite le dimensioni orizzontali.

Al variare della risoluzione immagine, sul contapose compare il numero approssimativo di immagini che possono essere registrate sulla scheda di memoria in uso. Su una scheda di memoria possono essere registrate immagini con diversa risoluzione.

Qualità immagine (Quality)

Questa fotocamera è dotata di 4 impostazioni di qualità immagine: Super Fine (alta qualità), Fine (Qualità), Standard (Normale) e Economy (Economica). La qualità immagine, deve essere scelta prima dello scatto, ed essere impostata tramite la sezione Basic del menu di registrazione (p. 28).

La qualità immagine controlla il rapporto di compressione, ma non influisce sui pixel che compongono l'immagine. Più alta è la qualità immagine, più basso è il rapporto di compressione e maggiori sono le dimensioni del file. Se avete necessità di economizzare lo spazio sulla scheda di memoria, scegliete la qualità economica. Generalmente la qualità standard è adatta alla maggior parte delle necessità. L'impostazione Super Fine garantisce la più alta qualità dell'immagine, ma comporta anche un file immagine di grandi dimensioni.

I formati di file variano a seconda della qualità immagine impostata. Le immagini con qualità Super Fine sono memorizzate con formato TIFF; quelle riprese con qualità Fine, Standard e Economy sono salvate con formato JPEG.

Quando viene modificata la qualità immagine, sullo schermo LCD compare il numero approssimativo di immagini che possono essere registrate sulla scheda di memoria in uso sulla fotocamera con la qualità scelta. Su una scheda CompactFlash possono essere registrate immagini con diversa qualità.

Indicazioni schermo LCD		Tipo file
S. FIN	Super Fine - La più alta qualità dell'immagine	TIFF
FINE	Fine - Alta qualità dell'immagine	JPEG
STD	Standard - Impostazione di default	JPEG
ECON	Economy - La più bassa dimensione di file	JPEG

Contapose e capacità della scheda di memoria

Il numero di immagini memorizzabili su una scheda di memoria dipende dalla capacità della scheda utilizzata e dalle dimensioni dei file immagine. La dimensione del file in uso è determinata dalla scena ripresa: alcuni soggetti sono più adatti di altri ad essere compressi.

Dimensioni di file approssimative			
Risoluzione Qualità immag.	1600 X 1200	1280 X 960	640 X 480
Super fine	5.5MB	3.5MB	0.89MB
Fine	0.93MB	0.60MB	0.17MB
Standard	0.47MB	0.31MB	0.09MB
Economy	0.24MB	0.17MB	0.05MB

Capacità approssimativa di una scheda di memoria da 8MB

Super fine	1 immagine	1 immagine	7 immagini
Fine	6 immagini	10 immagini	39 immagini
Standard	13 immagini	20 immagini	68 immagini
Economy	25 immagini	39 immagini	117 immagini

Il contapose segnala il numero approssimativo di immagini che possono essere registrate su una scheda di memoria con la qualità e la risoluzione

immagine impostate sulla fotocamera. Se queste impostazioni vengono cambiate, anche il contapose si modifica di conseguenza. La fotocamera effettua il calcolo basandosi su una dimensione media di file, per questo motivo quando si registra un'immagine il contapose può non modificarsi o modificarsi in misura maggiore di uno.

Se il contapose indica tre zeri rossi, significa che lo spazio per la registrazione è esaurito; tuttavia la modifica della risoluzione o della qualità immagine potrebbe permettere il salvataggio di alcune altre immagini.

Bilanciamento del bianco (White balance)

Il bilanciamento del bianco permette alla fotocamera di leggere come luce neutra diversi tipi di luce. L'effetto è simile a quello ottenibile con una fotocamera tradizionale selezionando la luce diurna o tungsteno, oppure usando filtri di compensazione colore.

Sono disponibili una funzione automatica e quattro funzioni pre-impostate. Dopo aver selezionato una delle quattro funzioni pre-impostate, sullo schermo LCD compare uno specifico indicatore. Il bilanciamento del bianco viene impostato tramite la sezione Basic del menu di registrazione (p. 28).

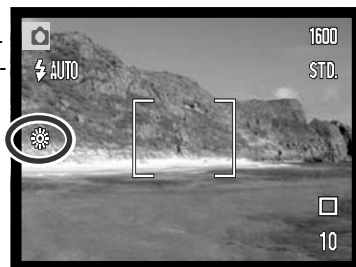

Bilanciamento automatico del bianco (Auto)

Il bilanciamento automatico del bianco compensa la temperatura colore della scena. Nella maggior parte dei casi, l'impostazione automatica è adatta a bilanciare la luce ambiente per ottenere belle immagini, anche in presenza di condizioni miste di luce. Con uso del flash incorporato, questa impostazione compensa la temperatura colore dell'emissione flash.

CONSIGLI FOTOGRAFICI

Il bilanciamento del bianco non è in grado di correggere le emissioni di luce ad alta intensità, come quelle al vapore di sodio (tipo luci gialle autostradali) o al vapore di mercurio. Per fotografare ritratti in queste condizioni di luce usate il flash per sovrastare la luce ambiente. Se desiderate fotografare un paesaggio con questo tipo di illuminazione, impostate il bilanciamento del bianco sulla pre-impostazione luce diurna.

Bilanciamento del bianco pre-impostato

Il bilanciamento del bianco pre-impostato deve essere selezionato prima di fotografare il soggetto. Una volta impostato, gli effetti sono visibili in tempo reale nello schermo LCD.

Se volete mantenere la luce ambiente, impostate l'esclusione del flash (p. 26). Il flash incorporato può essere usato con tutti i tipi di bilanciamento del bianco pre-impostato, ma con luce fluorescente o tungsteno c'è il rischio di ottenere tonalità tendenti al rosa o al blu. Il flash è bilanciato in base alla luce diurna e garantisce perciò eccellenti risultati con le pre-impostazioni luce diurna e cielo coperto.



Luce diurna (Daylight) - Per fotografare in esterni o per soggetti fortemente illuminati



Cielo coperto (Cloudy) - Per fotografare in esterni in giornate nuvolose



Tungsteno - Per illuminazione incandescente, tipo una normale lampadina



Fluorescente - Per illuminazione fluorescente, tipo luci al neon

Zoom digitale (Digital zoom)

Un valido aiuto allo zoom ottico è costituito dallo zoom digitale 2X a quattro fasi. Lo zoom digitale viene attivato tramite la sezione Custom del menu di registrazione (p. 28).

Lo zoom digitale consente di aumentare l'ingrandimento sull'estrema posizione tele dello zoom ottico e mette a disposizione 4 livelli di ingrandimento: 1,25X; 1,50X; 1,75X e 2,00X. Anche se le immagini registrate con lo zoom digitale sono interpolate per produrre la risoluzione immagine impostata, la qualità delle immagini non potrà essere uguale a quella ottenuta senza uso dello zoom digitale. Gli effetti dello zoom digitale è visibile solo sullo schermo LCD. La funzione zoom digitale non è disponibile se lo schermo LCD è spento (p. 48).

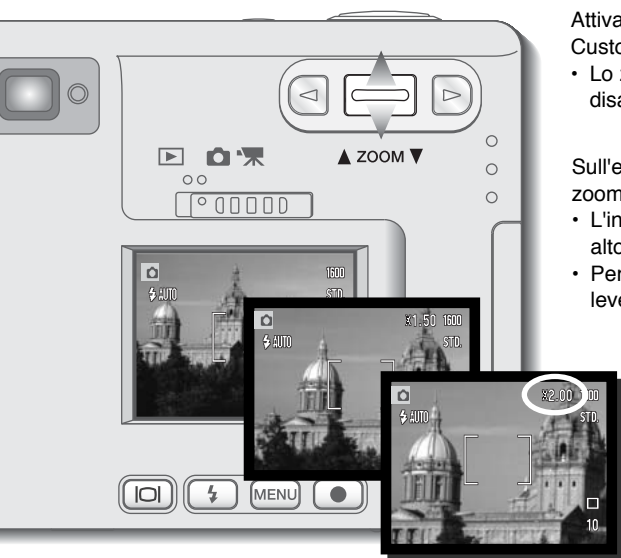

Attivate lo zoom digitale tramite la sezione Custom del menu di registrazione.

- Lo zoom digitale resta in uso finché non viene disattivato tramite il menu.

Sull'estrema focale tele, premete in alto la levetta zoom per attivare lo zoom digitale.

- L'ingrandimento zoom compare nell'angolo in alto a destra dello schermo LCD.
- Per zoomare indietro, premete in basso la levetta dello zoom.

Visualizzazione immediata (Instant playback)

Non appena un'immagine statica è stata ripresa, può essere visualizzata sullo schermo LCD per due secondi prima della sua registrazione. Con lo scatto continuo (p. 31) può essere visualizzata l'ultima immagine della serie ripresa. Se lo schermo LCD è spento (p. 48) si riattiva automaticamente per la durata della visualizzazione immediata.

La visualizzazione immediata può essere attivata tramite la sezione Custom del menu di registrazione (p. 38). La registrazione del commento vocale ha inizio dopo la visualizzazione dell'immagine.



CON MINOLTA NELLA STORIA



L'innovazione e la creatività sono da sempre i punti di forza dei prodotti Minolta. La fotocamera Electro-zoom X è nata come sfida al design fotografico ed è stata inizialmente proposta al Photokina del 1966 in Germania.

L'Electro-zoom X è una fotocamera reflex con otturatore meccanico controllato elettronicamente, con priorità all'apertura, che incorpora un obiettivo zoom 30-120mm f/3,5 ed è in grado di riprendere venti immagini 12 x 17mm su un caricatore da 16mm. Il pulsante di scatto e lo scomparto porta-batteria sono posizionati nell'impugnatura. Di questo modello sono stati realizzati solo pochi prototipi ed attualmente è uno dei prodotti più rari di Minolta.

Registrazione commento vocale (Voice memo)



Questa funzione, che rende disponibile una traccia audio per registrare un commento della durata di 15 secondi su un'immagine statica, viene attivata tramite la sezione Custom del menu di registrazione (p. 28). Quando attiva, un'icona microfono bianca compare sullo schermo LCD. Questa funzione, che deve essere impostata prima dello scatto, resta attiva fino alla sua modifica. Se lo schermo LCD è spento (p. 48) si riattiva automaticamente per la durata della registrazione del commento.

Dopo aver catturato l'immagine, sullo schermo compare un messaggio di avvio della registrazione del commento. Una barra grafica (1) mostra il tempo ancora utilizzabile per la registrazione. Se volete interrompere la registrazione, premete il pulsante di scatto o il pulsante di immissione (2); la registrazione si arresta automaticamente al termine dei 15 secondi disponibili.

Il commento vocale viene inserito nell'ultima immagine della serie ripresa con lo scatto continuo (p. 31). Durante la visualizzazione, le immagini con registrazione del commento vocale sono contrassegnate da una icona (p. 51).

Quando effettuate la registrazione del commento vocale, fate attenzione a non ostacolare il microfono. La qualità del sonoro è proporzionale alla distanza tra il microfono e il soggetto parlante. Per ottenere i migliori risultati, vi consigliamo di tenere la fotocamera a circa 20cm dalla bocca.



Nome della cartella (Folder name)

Tutte le immagini registrate vengono memorizzate in cartelle all'interno della scheda di memoria. I nomi delle cartelle hanno due formati: standard e data.

Le cartelle standard hanno un nome formato da otto caratteri. La cartella iniziale è denominata 100MLT09: le prime tre cifre indicano il numero di serie delle cartelle, che aumenta di una unità ogni volta che viene creata una nuova cartella; le successive tre lettere indicano Minolta e le ultime due cifre identificano la fotocamera usata (09 significa DiMAGE X).

Anche il nome di una cartella formato data inizia con le tre cifre del numero di serie, seguite da un identificativo per l'anno, da due identificativi per il mese e due per il giorno: 100YMMDD. Ad esempio, la cartella 10120412 si riferisce al 12 aprile del 2002.

Se è selezionato il formato data della cartella, quando viene registrata un'immagine viene creata anche una nuova cartella relativa al giorno della registrazione. Tutte le immagini fotografate in quella giornata saranno registrate in quella cartella. Le immagini riprese in un giorno diverso saranno salvate in una nuova cartella relativa a quel giorno. Quando viene creata una nuova cartella, il numero di serie contenuto nel nome del file immagine si reimposta su 0001. Per maggiori informazioni sull'organizzazione delle cartelle e sul nome del file. Vedi p. 72.



100MLT09
(Standard)



10120412
(Data)

Luminosità schermo LCD (LCD brightness)

E' possibile regolare la luminosità dello schermo LCD scegliendo tra 11 livelli. Dopo aver selezionato l'opzione di regolazione e aver premuto il pulsante Enter del menu (pp. 28, 54), compare lo schermo di regolazione della luminosità; lo stesso effetto potrà essere ottenuto premendo e mantenendo premuto il pulsante Display.

Premete la freccetta destra o sinistra (1) per regolare il livello di luminosità: l'immagine sullo schermo LCD mostra gli effetti di regolazione. Per impostare il livello scelto, premete il pulsante di immissione (2); la fotocamera ritorna sull'impostazione di registrazione o di visualizzazione. Il livello di luminosità dello schermo LCD si modifica al variare delle impostazioni.

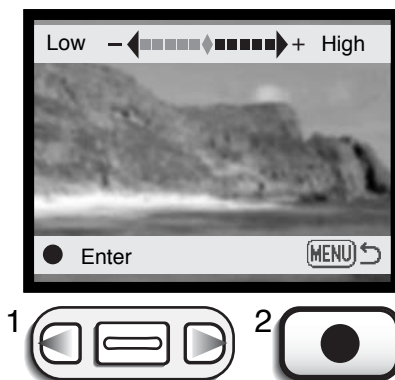

Impostazione della funzione di spegnimento automatico (Power off)

Per prevenire un inutile consumo delle batterie, la fotocamera si spegne se non è usata per più di un certo periodo. L'attesa per l'attivazione dello spegnimento automatico può essere impostata tramite la sezione Setup 1 del menu di registrazione e di visualizzazione (pp. 28, 54) scegliendo tra 1, 3, 5, 10 o 30 minuti. Quando la fotocamera è collegata a un computer, l'attesa per l'attivazione dello spegnimento automatico si imposta su 10 minuti e non può essere modificata.

Segnalazione sonora (Audio signals)

Il segnale audio della fotocamera può essere attivato o disattivato tramite la sezione Setup 1 del menu di registrazione e di visualizzazione (pp. 28, 54).

Impostazione di data e ora (Date/Time set)

E' importante che l'orologio sia ben impostato. Nella registrazione di immagini è possibile memorizzare la data e l'ora dello scatto per poi visualizzarle con l'immagine o leggerle con il software DiIMAGE Image Viewer Utility fornito a corredo. La data e l'ora vengono impostate tramite la sezione Setup 1 del menu di registrazione e di visualizzazione (pp. 28, 54).

Con la selezione e conferma dell'opzione di impostazione della data/ora, compare il relativo schermo. Nello schermo di modifica usate le freccette sinistra/destra (1) per selezionare le voci che volete cambiare e la levetta dello zoom (2) per modificare il valore. Da sinistra a destra, sullo schermo compaiono: anno, mese, giorno, ora e minuti. Dopo aver corretto la data e l'ora, applicate la modifica premendo il pulsante di immissione (3). Il pulsante Menu chiude lo schermo senza applicare alcuna modifica.

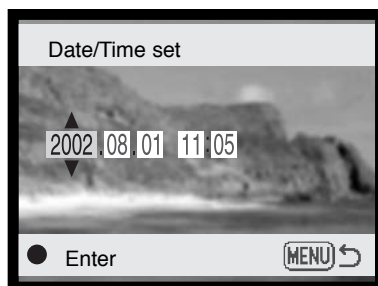

Impostazione del formato dei dati (Date format)

Il formato dei dati da visualizzare può essere modificato come segue: YYYY/MM/DD (anno/mese/giorno); MM/DD/YYYY (mese/giorno/anno), DD/MM/YYYY (giorno/mese/anno). Scegliete il formato che preferite e confermatelo premendo il pulsante di immissione: sul menu viene visualizzato il nuovo formato. Il formato della data non ha effetti sul nome delle cartelle con formato data (p. 43). Il formato della data viene impostato tramite la sezione Setup 1 del menu di registrazione e di visualizzazione (pp. 28, 54).

Compensazione dell'esposizione



L'esposizione può essere regolata prima di riprendere l'immagine per far sì che la fotografia risulti più chiara o più scura. L'esposizione può essere regolata di $\pm 2\text{EV}$ con incrementi di $1/3\text{EV}$. Il valore di compensazione dell'esposizione impostato resta attivo finché non viene modificato o la fotocamera non viene spenta.

La compensazione dell'esposizione deve essere impostata prima dello scatto e viene visualizzata sullo schermo LCD tramite un'icona affiancata dal valore impostato. Se l'esposizione è impostata su un valore diverso da 0.0, l'icona resta visualizzata sullo schermo LCD come avvertenza. Per impostare la compensazione dell'esposizione lo schermo LCD deve essere acceso.

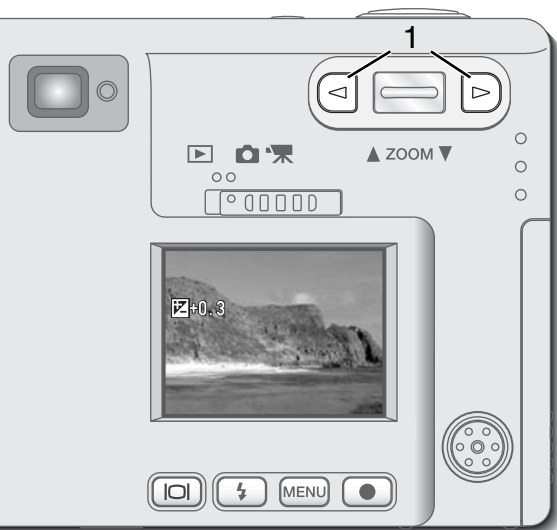

Usate le freccette sinistra/destra (1) per regolare il valore di compensazione.

- Lo schermo LCD mostra l'icona e il valore di compensazione dell'esposizione.
- Le modifiche apportate sono visibili sull'immagine inquadrata nello schermo LCD.

Le regolazioni effettuate sono impostate automaticamente dopo 5 secondi o premendo un qualsiasi pulsante della fotocamera.

Talvolta il sistema di misurazione della fotocamera può non dare risultati perfetti, in queste particolari situazioni è utile la compensazione dell'esposizione. Ad esempio, fotografando in un ambiente molto luminoso, come su una pista innevata o in una spiaggia soleggiata, l'immagine registrata potrebbe risultare molto scura. In questi casi, prima di fotografare regolate l'esposizione di +1 o +2EV per riprendere le tonalità di colore reali.

In questo esempio, sullo schermo LCD la scena scura viene visualizzata come eccessivamente chiara e con colori slavati. Diminuendo l'esposizione di -1,5EV, la ricchezza dei toni del tramonto sarà riprodotta fedelmente.



Cosa significa EV?

EV significa valore espositivo. La modifica di 1EV può regolare l'esposizione calcolata di due valori.

Modifica in EV	Regolazioni all'esposizione
+2.0 Ev	4X la quantità di luce
+1.0 Ev	2X la quantità di luce
0.0 Ev	Esposizione calcolata
-1.0 Ev	1/2 la quantità di luce
-2.0 Ev	1/4 la quantità di luce

Pulsante Display - Impostazione di registrazione

Il pulsante di informazioni Display controlla le indicazioni sullo schermo LCD. Ogni volta che questo pulsante viene premuto, le informazioni visualizzate si modificano come segue: indicazioni complete, sola immagine inquadrata, disattivazione schermo. Premendo e mantenendo premuto il pulsante Display, compare lo schermo di regolazione della luminosità dello schermo LCD (p. 44).

La carica della batteria viene economizzata spegnendo lo schermo LCD e usando il mirino per l'inquadratura; tenete conto però che, a causa del parallasse, è preferibile usare lo schermo LCD con soggetti ad una distanza inferiore a 1m con focali grandangolari e a 3m con focali tele. Premendo il pulsante Menu o il pulsante di impostazione flash, lo schermo LCD si riattiva automaticamente. Quando lo schermo LCD è spento, è disattivo lo zoom digitale. Lo schermo LCD non può essere spento durante la registrazione di immagini in movimento o di commenti sonori. Se lo schermo LCD è spento, si riattiva automaticamente per tutta la durata della visualizzazione immediata.

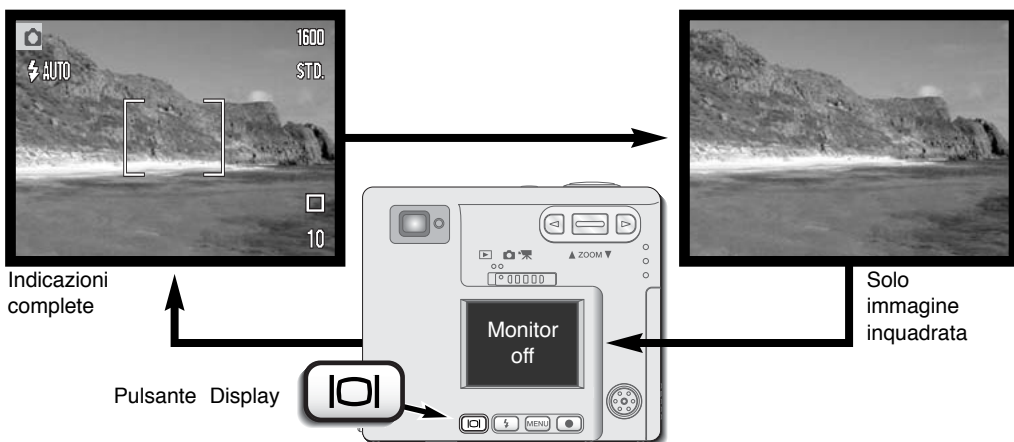

Breve guida alla fotografia

La fotografia è una piacevole attività, che però ha delle regole. La parte che segue è una breve introduzione ad alcuni principi fotografici di base.

L'obiettivo zoom non controlla solo la quantità della scena fotografica che viene ripresa nella fotografia, ma anche la profondità di campo e la prospettiva. La profondità di campo è l'area a fuoco davanti e dietro il soggetto. Lo zoom in avanti (posizione tele) comporta una profondità di campo ridotta, con risultati di maggior risalto del soggetto dallo sfondo; per ritratti più belli è consigliabile un teleobiettivo. Lo zoom indietro (posizione grandangolare) consente di mantenere perfettamente nitidi sia il soggetto in primo piano che lo sfondo. Generalmente le riprese di paesaggi risultano più emozionanti con una grande profondità di campo e uso di obiettivi grandangolari.



Gli obiettivi grandangolari accentuano la prospettiva per dare un'ampia profondità all'immagine. I teleobiettivi comprimono lo spazio tra il soggetto e lo sfondo con risultati di una prospettiva ridotta.

VISUALIZZAZIONE DELLE IMMAGINI

Questa sezione contiene informazioni dettagliate sulle funzioni di visualizzazione ed elaborazione offerte dalla fotocamera. Le operazioni principali di questa impostazione sono spiegate alle pp. 50-56. Il paragrafo relativo alla navigazione nel menu di visualizzazione è seguito dalla descrizione dettagliata delle varie impostazioni.

Indicazioni su visualizzazione fotogramma singolo

Immagine statica

Indicatore impostazione

Indicatore ingrandimento (p. 53)



Risoluzione immagine (p. 35)

Qualità immagine (p. 36)

Ora dello scatto

Data dello scatto

Icona traccia sonoro

Simbolo stampa (p. 60)

Sequenza immagini in movimento

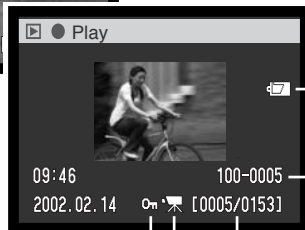

Indicatore condizioni batteria (p. 14)

Numero cartella - numero file (p. 72)

Simbolo protezione (p. 59)

Numero fotogramma/totale immagini nella cartella

Icona immagini in movimento

Una registrazione del sonoro (p. 34) non contiene dati immagine, per questo motivo lo schermo LCD si colora di blu per segnalare un file audio. Sullo schermo sono visualizzati: la data e l'ora della registrazione, l'eventuale protezione, il numero di fotogramma, il numero della cartella e del file.

Visualizzazione delle immagini e ascolto del sonoro registrato



Le immagini statiche e quelle in movimento, come pure la registrazione del sonoro, possono essere facilmente richiamate per la visualizzazione e il riascolto. Portate il commutatore di impostazione sulla posizione di visualizzazione (1) e usate le frecce sinistra/destra per scorrere le immagini registrate sulla scheda di memoria (2).



L'icona nota musicale alla base dello schermo segnala che l'immagine è corredata da un commento sonoro.

Per ascoltare il sonoro registrato, premete il pulsante di immissione (3).

- Per cancellare un commento sonoro o una intitolazione vocale, premete il pulsante Menu.
- Per arrestare e riavviare una registrazione audio, premete il pulsante di immissione. Premendo il pulsante Menu, si cancella il riascolto.



L'icona video digitale alla base dello schermo segnala una sequenza di immagini in movimento.

Per visualizzare una sequenza di immagini in movimento, premete il pulsante di immissione (3).

- Per arrestare e riavviare la visualizzazione di una sequenza di immagini in movimento, premete il pulsante di immissione. Premendo il pulsante Menu, si cancella la visualizzazione.

Pulsante Display - Visualizzazione

Il pulsante di informazioni Display controlla il formato delle indicazioni. Ogni volta che viene premuto questo pulsante si passa alla visualizzazione successiva, nel seguente ordine: indicazioni complete, sola immagine, visualizzazione indice.

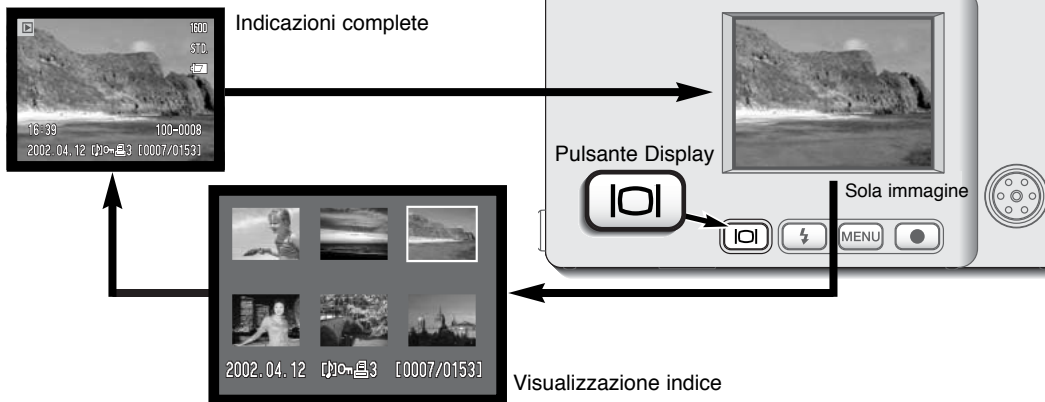

Sulla visualizzazione indice, le freccette sinistra e destra e la levetta dello zoom spostano il bordo giallo di evidenziazione sull'immagine miniaturizzata precedente o su quella successiva. Quando l'immagine è evidenziata dal bordo, alla base dello schermo vengono visualizzati la data dello scatto, l'icona di registrazione del sonoro, il simbolo di protezione, lo stato di stampa e il numero di fotogramma. Il commento sonoro dell'immagine evidenziata può essere ascoltato premendo il pulsante di immissione. Se il pulsante di informazioni Display viene ripremuto, l'immagine evidenziata viene visualizzata come fotogramma singolo.

Visualizzazione ingrandita

Sulla visualizzazione a fotogramma singolo, un'immagine statica può essere ingrandita in sei fasi per poter essere controllata nei minimi dettagli: 1.5X, 2.0X, 2.5X, 3.0X, 3.5X e 4.0X.



Richiamate l'immagine da ingrandire e premete in alto la levetta zoom per attivare l'ingrandimento.

- Il rapporto di ingrandimento viene indicato nello schermo LCD.

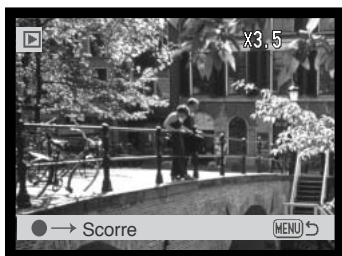

Premete in alto la levetta zoom per aumentare l'ingrandimento dell'immagine. Premete in basso la levetta zoom per diminuire l'ingrandimento.



- Il pulsante Display consente di passare da indicazioni complete a indicazioni sola immagine.



Per scorrere un'immagine ingrandita premete inizialmente il pulsante di immissione.

- Premendo il pulsante di immissione si passa dalla visualizzazione ingrandita agli schemi di scorrimento.



Usate le frecce sinistra e destra e la levetta dello zoom per scorrere un'immagine ingrandita.



- Per uscire dalla visualizzazione ingrandita, premete il pulsante Menu.

Navigazione nel menu di visualizzazione

Su Visualizzazione, premete il pulsante Menu per aprire il menu. Usate il pulsante Menu per elaborare le immagini e per controllare le operazioni della fotocamera.



Premete il pulsante Menu per attivare il menu dell'impostazione di visualizzazione.



L'etichetta "Basic" nella sezione superiore del menu appare evidenziata. Usate le frecce sinistra/destra per evidenziare l'etichetta del menu che volete utilizzare. I menu cambiano in base all'etichetta evidenziata.



Dopo aver richiamato la sezione di menu desiderata, usate la levetta dello zoom per scorrere tra le varie opzioni. Evidenziate l'opzione dell'impostazione che volete modificare.



Dopo aver selezionato l'opzione dell'impostazione da modificare, premete la freccetta destra: vengono visualizzate le impostazioni e una freccetta segnala quelle in uso.

- Per ritornare alle opzioni di menu, premete la freccetta sinistra.



Usate la levetta zoom per evidenziare la nuova impostazione.

- Quando compare "Enter", premete il pulsante Enter per richiamare lo schermo di impostazione.

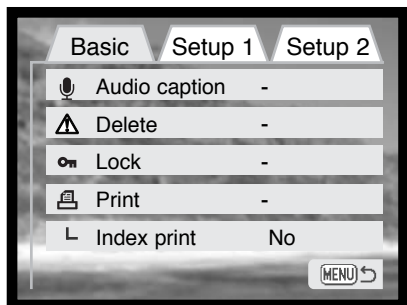

Premete il pulsante di immissione per selezionare l'impostazione evidenziata.

Dopo aver selezionato l'impostazione, il cursore ritorna sulle opzioni di menu e compare la nuova impostazione. E' possibile continuare ad effettuare modifiche. Per tornare sull'impostazione di visualizzazione, premete il pulsante Menu.

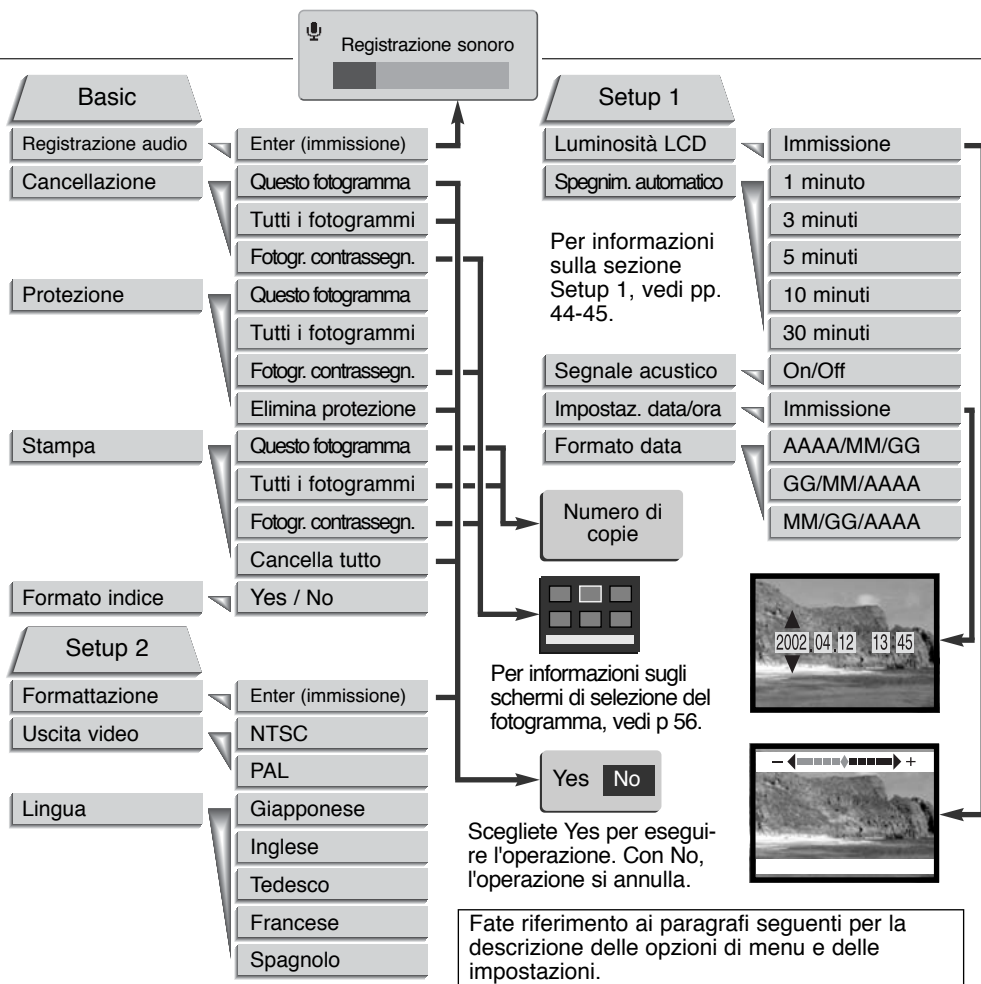

Schermo di selezione del fotogramma

Dopo aver selezionato nel menu l'impostazione di contrassegno dei fotogrammi, si apre lo schermo di selezione del fotogramma. Su questo schermo potrete scegliere più immagini e file audio.



Le freccette sinistra/destra spostano il bordo giallo per evidenziare il fotogramma.



Il pulsante Menu annulla lo schermo e qualsiasi operazione in esso effettuata.



Premendo in alto la levetta dello zoom, viene selezionato il fotogramma. Dopo la selezione, accanto al fotogramma compare un'icona. Premete in basso la levetta dello zoom, per deselegionare il fotogramma e rimuovere l'icona.



L'icona cestino indica che il fotogramma è selezionato per la cancellazione.



L'icona chiave segnala che l'immagine o il file audio sono protetti o selezionati per la protezione.



L'icona stampante indica che l'immagine è selezionata per la stampa. Il numero accanto all'icona indica il numero di copie da stampare (nell'esempio 2 copie).

Registrazione sonora (Audio caption)

Un'immagine statica può essere accompagnata da un corretto sonoro di 15 secondi. Questa funzione può sostituire anche un commento vocale registrato su un'immagine. Il corretto sonoro non può accompagnare una sequenza di immagini in movimento e neppure può sovrascrivere la loro registrazione sonora.



Richiamate l'immagine che volete commentare. Se l'immagine è protetta, eliminate la protezione tramite la sezione Basic del menu di visualizzazione (p. 54).

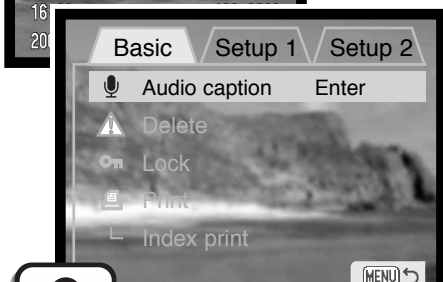

Nel menu di visualizzazione evidenziate l'impostazione "Enter" nell'opzione di commento sonoro.

Premete il pulsante di immissione (1) per avviare la registrazione.

- Se l'immagine contiene già un file sonoro, sullo schermo compare una richiesta di conferma. Scegliete e confermate "Yes" per avviare la registrazione del commento, sostituendo così il precedente sonoro. Con "No", l'operazione si annulla.



Il commento sonoro può essere arrestato prima della fine dei 15 secondi disponibili premendo il pulsante di immissione (1).

Cancellazione delle immagini e dei file sonoro

Una volta cancellati, l'immagine e il file sonoro non possono essere recuperati. Fate attenzione durante questa operazione.



Su Visualizzazione è possibile cancellare singole immagini, più immagini, o tutte le immagini e i file sonoro contenuti sulla scheda di memoria. Compare una richiesta di conferma prima che l'operazione venga eseguita: scegliete "Yes" per confermare l'operazione. Con "No", l'operazione si annulla.

L'opzione di cancellazione (**Delete**) consente tre diverse scelte.

This frame (questo fotogramma) - L'immagine o il file sonoro visualizzati o evidenziati vengono cancellati.

All frames (tutti i fotogrammi) - Tutte le immagini o i file sonoro non protetti contenuti nella scheda di memoria vengono cancellati.

Marked frames (fotogrammi contrassegnati) - Vengono cancellati più immagini o file sonoro. Scegliendo questa impostazione, viene visualizzato lo schermo di selezione. Usate le frecce sinistra/destra per evidenziare il primo file da cancellare. Premendo in alto la levetta dello zoom, il file evidenziato viene contrassegnato da un'icona cestino. Per eliminare la selezione di un file scelto per la cancellazione, evidenziatelo con il bordo giallo e premete in basso la levetta dello zoom: l'icona cestino scompare. Continuate la vostra scelta fino a contrassegnare tutti i file che volete cancellare. Premete il pulsante di immissione per eseguire l'operazione (si apre lo schermo con la richiesta di conferma), oppure premete il pulsante Menu per annullare l'operazione e tornare al menu di visualizzazione. Nello schermo di richiesta di conferma evidenziate e confermate "Yes" per cancellare tutti i file contrassegnati.

La funzione di cancellazione ha effetto solo sui file immagine e registrazione sonoro non protetti. Se volete cancellare un file protetto, dovete prima rimuovere la protezione. Se un file immagine è accompagnato da un commento vocale o da un'intitolazione sonora, con la cancellazione vengono eliminati sia l'immagine che il sonoro.

Protezione delle immagini e dei file sonoro



Potrete proteggere una sola immagine, più immagini o addirittura tutte le immagini e i file sonoro contenuti sulla scheda di memoria. Un file protetto non può essere cancellato tramite le funzioni del menu di visualizzazione. Le immagini importanti dovrebbero essere sempre protette.

L'opzione di protezione (**Lock**) consente quattro diverse scelte.

This frame (questo fotogramma) - L'immagine o il file sonoro visualizzati o evidenziati vengono protetti. Se questa opzione viene utilizzata con un file protetto, la protezione si annulla.

All frames (tutti i fotogrammi) - Tutte le immagini o i file sonoro contenuti nella scheda di memoria vengono protetti.

Marked frames (fotogrammi contrassegnati) - Vengono protetti o liberati da protezione più immagini o file sonoro. Scegliendo questa impostazione, viene visualizzato lo schermo di selezione. Usate le frecce sinistra/destra per evidenziare il primo file da proteggere. Premendo in alto la levetta dello zoom, il file evidenziato viene contrassegnato da un'icona chiave. Per eliminare la protezione di un file, evidenziatelo con il bordo giallo e premete in basso la levetta dello zoom: l'icona chiave scompare. Continuate la vostra scelta fino a contrassegnare tutti i file che volete proteggere. Premete il pulsante di immissione per proteggere tutti i file contrassegnati, oppure premete il pulsante Menu per annullare l'operazione e tornare al menu di visualizzazione.

Unlock frames (elimina protezione ai fotogrammi) - Tutti i file contenuti nella cartella vengono liberati dalla protezione. Selezionando questa opzione, compare una richiesta di conferma: evidenziate e confermate "Yes" per eliminare la protezione a tutti i file della scheda.

La protezione di un file elimina il rischio di cancellazione. Ricordate però che con la formattazione (p. 62) tutti i file contenuti nella scheda di memoria vengono cancellati, anche se sono protetti.

Formato DPOF

Questa fotocamera è compatibile con il formato DPOF versione 1.1. DPOF (Digital Print Order Format - formato ordine di stampa digitale) consente di stampare le immagini statiche direttamente dalla fotocamera digitale. Dopo che è stato creato il file DPOF, la scheda di memoria deve essere semplicemente consegnata al laboratorio di sviluppo o inserita in una stampante DPOF compatibile, dotata di slot per schede di memoria. Quando viene creato il file DPOF, nella scheda di memoria viene generata automaticamente una cartella "misc." per la sua memorizzazione (p. 72).

Come creare un ordine di stampa DPOF



L'opzione di stampa è usata per impostare un ordine di stampa standard per immagini statiche contenute in una specifica scheda di memoria. Possono essere stampate più immagini, una sola immagine o addirittura tutte le immagini.

Sono disponibili quattro opzioni di stampa (**Print**).

This-frame (questo fotogramma) - Per creare un file DPOF per l'immagine visualizzata o evidenziata su Visualizzazione.

All-frames (tutti i fotogrammi) - Per creare un file DPOF per tutte le immagini statiche contenute nella scheda di memoria.

Marked frames (fotogrammi contrassegnati) - Per scegliere un gruppo di immagini da stampare, o quando si desidera stampare un diverso numero di copie delle varie immagini. Per effettuare la scelta, si apre uno schermo di selezione dei fotogrammi. Usate le frecce sinistra/destra per evidenziare l'immagine da stampare. Premendo in alto la levetta dello zoom, l'immagine viene contrassegnata da un'icona di stampa. Il numero che compare accanto all'icona indica il numero di copie da stampare; premendo in alto la levetta dello zoom, il numero aumenta; premendo in basso la levetta dello zoom il numero diminuisce. Possono essere ordinate un massimo di 99 copie. Per eliminare il contrassegno sull'immagine da stampare, premete in basso la levetta dello zoom finché non compare il numero 0 e l'icona di contrassegno non scompare. Proseguite nella scelta. Premete il pulsante di immissione per creare il file DPOF, oppure premete il pulsante Menu per annullare l'operazione e tornare al menu di visualizzazione.

Cancel all (cancella tutto) - Per cancellare i file di stampa DPOF. Selezionando questa opzione, compare una richiesta di conferma: evidenziate e confermate "Yes" per cancellare l'ordine di stampa.

Se avete scelto l'opzione di un fotogramma o di tutti i fotogrammi, sullo schermo compare la richiesta del numero di copie da stampare per ogni immagine. Possono essere ordinate 99 copie al massimo. Usate la levetta dello zoom per impostare il numero di copie desiderate. Se avete usato la scelta di tutti i fotogrammi per creare un ordine di stampa, le immagini memorizzate successivamente sulla scheda di memoria non saranno comprese nell'ordine di stampa. Su visualizzazione, le immagini selezionate sono contrassegnate da un'icona di stampa; accanto all'icona compare un numero che segnala la quantità di copie maggiore di uno.

Il file DPOF rimane sulla scheda di memoria anche dopo la stampa delle immagini, per la sua cancellazione occorre intervenire manualmente. Non è possibile creare file DPOF per immagini riprese con un diverso apparecchio fotografico. Questa fotocamera non è in grado di riconoscere dati DPOF creati da un altro apparecchio.

Ordine di un indice di stampa

Per creare un indice di stampa (**Index print**) di tutte le immagini contenute in una scheda di memoria, selezionate la conferma "Yes". Se invece volete annullare un indice di stampa, scegliete "No".

Se viene creato un ordine di stampa, non ne faranno parte le immagini memorizzate successivamente nella scheda di memoria. Il numero di immagini che possono essere stampate su ogni foglio cambia a seconda della stampante. Le informazioni che possono essere stampate con le immagini indice possono variare.



Formattazione di schede di memoria (Format)

La formattazione cancella in modo definitivo tutti i dati contenuti sulla scheda di memoria.

La formattazione serve a cancellare tutti i dati contenuti sulla scheda di memoria. Fate attenzione prima di formattare una scheda di memoria; prima di questa operazione è consigliabile eseguire una copia dei dati in essa contenuti. Con la formattazione vengono cancellate definitivamente anche le immagini protette.

Usate sempre la fotocamera per formattare la scheda di memoria, non usate mai le funzioni del computer.

Selezionando e confermando l'opzione di formattazione, sullo schermo compare una richiesta di conferma. Scegliete "Yes" per confermare l'operazione, scegliete "No" per annullarla. Un messaggio avvisa che la formattazione è terminata.

Se nella fotocamera viene inserita una scheda non formattata, compare un messaggio per avvisare che la fotocamera non è in grado di usare la scheda. Anche una scheda di memoria usata con una fotocamera diversa deve essere formattata prima dell'uso.

Uscita video (Video output)

Le immagini registrate nella fotocamera possono essere guardate su uno schermo televisivo (p. 63). L'uscita video può essere impostata su NTSC (sistema standard negli Stati Uniti) o PAL (sistema standard in Europa). Prima di visualizzare le immagini sul televisore, controllate la corretta impostazione dell'uscita video.

Lingua (Language)

Potrete modificare la lingua di visualizzazione dei menu.

Visualizzazione delle immagini su uno schermo televisivo

Le immagini registrate sulla fotocamera possono essere osservate anche su uno schermo televisivo. La fotocamera è dotata di un terminale di uscita video per il collegamento all'apparecchio televisivo tramite il cavo video fornito a corredo. La fotocamera è compatibile con gli standard PAL e NTSC. L'impostazione di uscita video può essere controllata e impostata con la sezione Setup 2 del menu di visualizzazione (p. 54).

1. Spegnete il televisore e la fotocamera.
2. Inserite la spina del cavo video nel terminale uscita video/USB della fotocamera.
3. Inserite le altre due estremità del cavo video nei terminali entrata video e audio del televisore.
 - Lo spinotto giallo è per l'uscita video. Lo spinotto bianco è per l'uscita audio dell'auricolare.
4. Accendete il televisore.
5. Sintonizzate l'apparecchio televisivo sul canale video.
6. Accendete la fotocamera e portate il commutatore di impostazione su visualizzazione.
 - Quando la fotocamera è collegata al televisore, lo schermo LCD non si attiva. I display dell'impostazione di visualizzazione sono visibili solo sullo schermo TV.
7. Per vedere le immagini seguite la procedura descritta nella sezione relativa alla Visualizzazione.

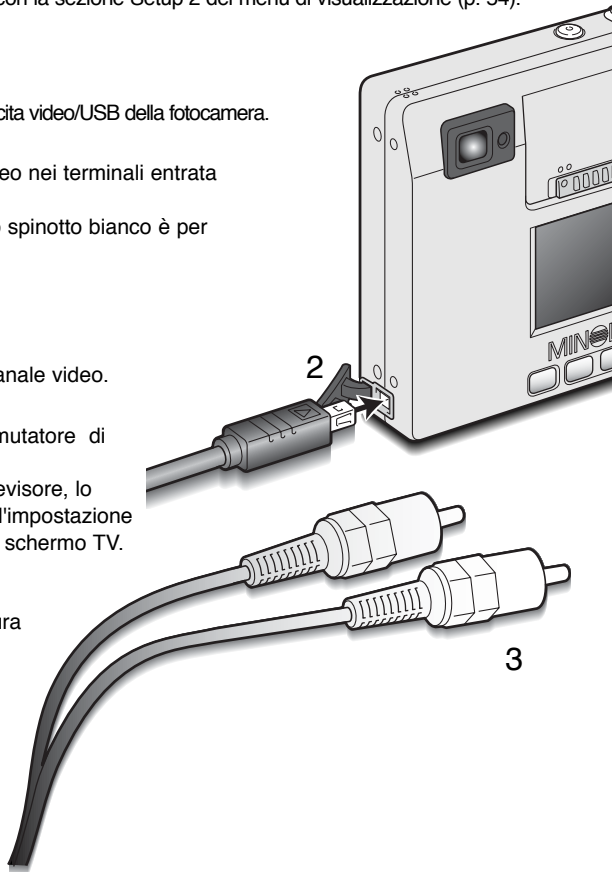

TRASFERIMENTO DEI DATI

Leggete con attenzione questa parte del libretto prima di collegare la fotocamera al computer. Informazioni specifiche sull'uso e l'installazione del software DiMAGE Image Viewer Utility sono disponibili nel relativo libretto di istruzioni. I libretti di istruzioni DiMAGE non contengono informazioni relative alle operazioni del computer e dei vari sistemi operativi. Per eventuali necessità consultate i manuali forniti con il computer.

DiMAGE X - Richieste di sistema

Se volete collegare direttamente la fotocamera al computer ed utilizzarla come dispositivo di memoria di massa, il vostro computer deve essere dotato di una porta USB come interfaccia standard. L'azienda costruttrice deve garantire la compatibilità del computer e del sistema operativo con l'interfaccia USB. I seguenti sistemi operativi sono compatibili con questa fotocamera:

IBM PC / AT compatibile	Macintosh
Windows 98, 98SE, Me, 2000 Professional e XP.	Mac OS 8.6 ~ 9.2.1 e Mac OS X 10.1

Con Windows 98 o 98 second edition è necessario installare il driver software contenuto nel CD-ROM fornito a corredo (p. 67). Con Mac OS 8.6 è necessario scaricare e installare il file di collegamento USB disponibile nel sito web di Apple (p. 70).

I possessori di una fotocamera digitale DiMAGE 7, 5, S304 o 2330, che hanno già installato il driver software per Windows 98, dovranno ripetere la procedura d'installazione. Per utilizzare la DiMAGE X con il computer, è necessaria la versione aggiornata del driver software contenuta nel CD-ROM di corredo. Il software aggiornato non altera le prestazioni con le fotocamere DiMAGE 7, 5, S304 o 2330.

Collegamento della fotocamera al computer

Prima di collegare la fotocamera al computer è consigliabile l'inserimento di una batteria ben carica. In alternativa, per evitare il consumo della batteria, potrete usare l'adattatore CA (accessorio opzionale). Con Windows 98, 98SE e Mac OS 8.6 fate riferimento ai rispettivi paragrafi su come installare il file di collegamento USB prima della connessione della fotocamera al computer (Windows 98 - p. 67, Mac OS 8.6 - p. 70).

- 1 Accendete il computer.
 - Il computer deve essere acceso prima del collegamento della fotocamera.
- 2 Inserite la scheda di memoria nella fotocamera.
 - Controllate di aver inserito la scheda desiderata. Se volete modificare la scheda di memoria mentre la fotocamera è collegata al computer, fate riferimento alla p. 71.
- 3 Rimuovete il coperchietto della porta USB. Inserite lo spinotto più piccolo del cavo USB nella fotocamera.
 - Controllate che lo spinotto sia ben inserito.
 - Il coperchietto della porta USB è montato sul corpo macchina per evitare il rischio di smarrimento.
- 4 Collegate l'altra estremità del cavo USB nella porta USB del computer.
 - Controllate che la spina sia ben inserita.
 - La fotocamera deve essere collegata direttamente tramite la porta USB del computer. Il collegamento tramite una connessione USB potrebbe causare un malfunzionamento delle operazioni della fotocamera.

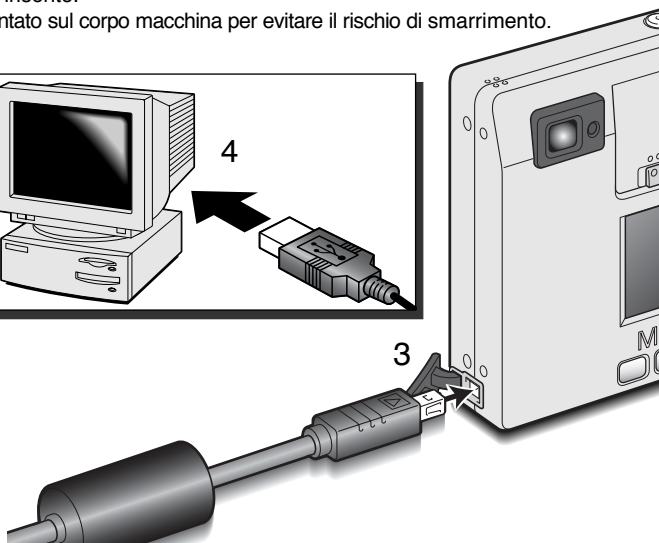
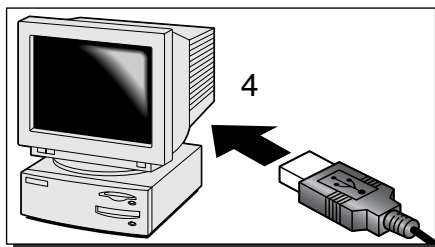

(continua alla pagina seguente)

- 5 Accendete la fotocamera per avviare la connessione USB.
- Compare uno schermo per avvisare che sta iniziando il processo di connessione.

Se la fotocamera è stata collegata correttamente al computer, sul monitor compare l'icona del drive. Con Windows XP compare la finestra del supporto estraibile.

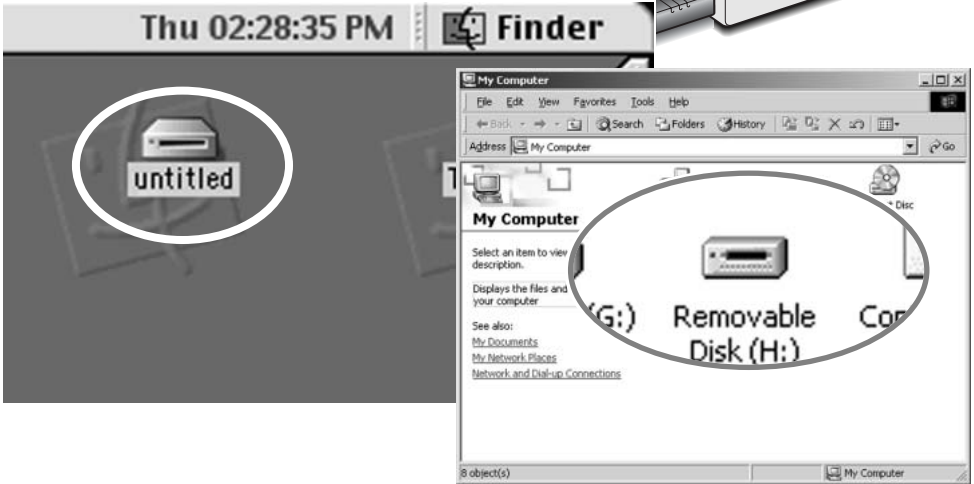

Nel caso che il computer non riconosca la fotocamera, disconnettete la fotocamera e riavviate il computer, quindi ripetete l'operazione di collegamento sopra descritta. Con Windows, nel caso di errore durante l'installazione, dovrà essere disinstallato il driver software (vedi p. 81 per maggiori informazioni).

Con Windows 98 e 98SE

Con questo sistema operativo deve essere innanzitutto installato il driver in automatico oppure manualmente tramite l'opzione "Aggiungi nuovo hardware" del sistema operativo (vedi le istruzioni alla pagina seguente). Se durante l'installazione il sistema operativo richiede il CD-ROM Windows 98, inserite il CD-ROM e seguite le istruzioni che compaiono sul monitor.

Installazione automatica



Prima di collegare la fotocamera al computer, inserite il CD-ROM del software DiIMAGE nel drive per CD-ROM. Il menu dell'installatore DiIMAGE si apre automaticamente. Fate un click sul pulsante di avvio dell'installatore dell'apparecchio USB per installare automaticamente il driver USB con Windows 98. Si apre la finestra di richiesta di conferma dell'installazione del driver. Fate un click su "Yes" per continuare.

Se il driver è installato correttamente, si apre una finestra di conferma di buon esito dell'operazione. Fate un click su "OK". Riavviate il computer prima di collegare la fotocamera (p. 65).



Installazione manuale

Se volete installare manualmente il driver per Windows 98, fate riferimento alle istruzioni fornite nel paragrafo del collegamento della fotocamera al computer (p. 65).

Quando la fotocamera viene collegata al computer, il sistema operativo rileva un nuovo apparecchio e sul monitor compare una finestra per l'aggiunta del nuovo hardware. Inserite il CD-ROM del software DiIMAGE nel drive per CD-ROM. Fate un click su "Next" (Successivo).



Selezionate la locazione del driver. Potrete usare anche la finestra "Browse" (Sfoggia). Quando nel riquadro di testo della finestra compare la locazione desiderata, fate un click su "Next" (Successivo).

- Il driver si trova nel CD-ROM nella directory Win98\USB.



Scegliete l'opzione di ricerca del driver consigliato. Fate un click su "Next" (Successivo).





Confermate la posizione del driver nella finestra di aggiunta di un nuovo hardware. Fate un click su "Next" (Successivo) per installare il driver nel sistema operativo.

- Uno dei seguenti tre driver deve essere installato: MNLVENUM.inf, USBPDR.inf, o USBSTRG.inf.
- La lettera di designazione del drive per CD-ROM può variare a seconda del computer.

L'ultima finestra conferma la corretta installazione del driver. Fate un click su "Finish" (Termina) per abbandonare la finestra. Riavviate il computer.

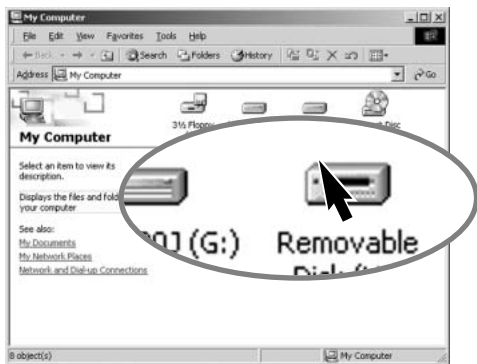

Nella finestra "My computer" (Risorse del computer) sarà presente una nuova icona di disco rimovibile. Fate un doppio click sulla nuova icona per aprire la scheda di memoria della fotocamera (p. 72).

Con Mac OS 8.6

Per utilizzare questa fotocamera con sistema operativo Mac OS 8.6, dovrete installare innanzitutto il supporto di memorizzazione USB 1.3.5smi. Questo software è fornito gratuitamente da Apple Computer, Inc. ed è reperibile sul sito web di Apple Software Updates all'indirizzo: <http://www.apple.com>.

Per scaricare ed installare questo software seguite le istruzioni fornite sulla pagina web. Leggete le condizioni d'uso del software prima di installarlo.



USB Storage Support 1.3.5.smi

Richieste di sistema per QuickTime

QuickTime 5.0 è necessario per visualizzare le sequenze di immagini in movimento e per ascoltare i file sonoro. Per l'installazione seguite le istruzioni fornite nell'installatore. Con Macintosh, è possibile scaricare QuickTime fornito gratuitamente da Apple Computer sul sito web: <http://www.apple.com>.

IBM PC / AT compatibile

Computer Pentium

Windows 95, 98, 98SE, NT, Me,
o 2000 Professional.

Almeno 32MB di RAM

Sound Blaster o scheda audio compatibile

Consigliato DirectX 3.0 o successivo

Funzione di spegnimento automatico (trasferimento dati)

Se la fotocamera non riceve i comandi di lettura o scrittura per più di 10 minuti, si attiva la funzione di spegnimento automatico. Se la fotocamera si spegne, sullo schermo del computer compare una segnalazione di avvertenza di rimozione dell'apparecchio non sicura. Fate un click su "OK." Né la fotocamera né il computer saranno danneggiati da questa operazione. Disinserite il cavo USB e spegnete la fotocamera. Eseguite di nuovo la connessione USB, ricollegando il cavo e riaccendendo la fotocamera.

Sostituzione della scheda di memoria - Trasferimento dati

Quando la fotocamera è collegata al computer occorre fare attenzione nella sostituzione della scheda di memoria, perché i dati potrebbero danneggiarsi irrimediabilmente se la fotocamera non è disconnessa correttamente.

Windows 98 e 98SE

1. Disinserite il cavo USB.
2. Spegnete la fotocamera.
3. Sostituite la scheda di memoria.
4. Ricollegate il cavo USB.
5. Riaccendete la fotocamera per ristabilire la connessione USB.



Windows Me, 2000 professional e XP

1. Arrestate la connessione USB tramite la procedura di disconnessione o espulsione dell'hardware (p. 74).
2. Disinserite il cavo USB.
3. Spegnete la fotocamera.
4. Sostituite la scheda di memoria.
5. Ricollegate il cavo USB.
6. Riaccendete la fotocamera per ristabilire la connessione USB.

Macintosh

1. Arrestate la connessione USB trascinando l'icona del driver nel cestino (p. 75).
2. Disinserite il cavo USB.
3. Spegnete la fotocamera.
4. Sostituite la scheda di memoria.
5. Ricollegate il cavo USB.
6. Riaccendete la fotocamera per ristabilire la connessione USB.

Organizzazione delle cartelle della scheda di memoria



Icona drive

Quando la fotocamera è collegata al computer, i file immagine e quelli sonori sono accessibili facendo semplicemente un doppio click sulle icone di riferimento. Le immagini e il sonoro registrato possono essere copiati con la funzione "Drag and Drop" trascinando le icone dei file nella locazione scelta sul computer.



Dcim



Misc

La cartella misc. contiene file di stampa DPOF (p. 60).



100MLT09



10120801

Il nome del file immagine inizia sempre con "PICT" (immagine) seguito da un numero a quattro cifre e con estensione tif, jpg, mov o thm. I file con registrazione o con intitolazione sonora hanno un'estensione wav e il nome del file corrispondente al nome del file immagine. Anche le registrazioni sonore hanno un'estensione wav. Per le operazioni della fotocamera sono utilizzate immagini indice (thm) con qualità Super-fine.



PICT0001.TIF



PICT0002.JPG



PICT0002.WAV



PICT0003.MOV



PICT0004.WAV



PICT0001.THM
Immagine di qualità Super-fine

Immagine di qualità Fine, standard, economy

File PICT0002 con registrazione o intitolazione sonora

File immagine in movimento

Registrazione sonora

I file e le cartelle contenute nella scheda di memoria possono essere cancellati con le funzioni del computer. Non rinominate un file contenuto nella scheda e non aggiungete la data sulla scheda con i comandi del computer. Per nessun motivo la scheda di memoria può essere formattata con il computer; ricordatevi di formattare la scheda solo con la fotocamera (pp. 54, 62).

Il numero contenuto nel nome del file immagine non corrisponde necessariamente al numero di fotogramma. Poiché le immagini possono essere cancellate tramite la fotocamera, il contapose si autoregola per indicare il numero di immagini contenute nella cartella e su questa base assegna un nuovo numero di fotogramma. Infatti il numero contenuto nel nome del file non si modifica con la cancellazione di un'immagine: memorizzando una nuova immagine, la fotocamera le assegna un numero superiore di un'unità rispetto al numero più alto della cartella.

Quando il numero contenuto nel nome del file supera 9.999 viene creata una nuova cartella il cui nome contiene l'identificativo numerico superiore di un'unità rispetto alla precedente cartella contenuta nella scheda di memoria; ad esempio da 100MLT09diventa 101MLT09. Quando viene creato un file DPOF per un ordine di stampa (p. 60) viene creata automaticamente una cartella "misc" per contenere il file.

NOTE SULLA FOTOCAMERA

I file immagine contengono un'etichetta dati exif con la data, l'ora dello scatto e altre informazioni fotografiche. Tutte queste informazioni possono essere visualizzate con la fotocamera o con il software DiIMAGE Image Viewer Utility.

Se un'immagine viene aperta con un'applicazione di foto-ritocco non compatibile con i dati exif e successivamente salvata riscrivendo sui dati originali, le informazioni contenute nell'etichetta dati exif vengono cancellate. Quando usate un software diverso dal DiIMAGE Image Viewer Utility, ricordatevi di salvare l'immagine con un nuovo nome per proteggere i dati dell'etichetta exif.

Disconnessione della fotocamera dal computer

La fotocamera non può essere spenta finché è collegato il cavo USB.

Windows 98 e 98SE

Controllate che la spia indicatore sia spenta. Disconnettetelo il cavo USB e successivamente spegnete la fotocamera.



Windows Me, 2000 professional e XP



Per disconnettere la fotocamera fate un click con il tasto sinistro del mouse sull'icona di disconnessione o espulsione dell'hardware sulla barra degli strumenti. Si apre una finestra con un messaggio di richiesta di disattivazione del dispositivo.



Fate un click sul pulsante della finestra per arrestare l'apparecchio. Si apre la finestra che informa che l'hardware può essere disconnesso in piena sicurezza. Chiudete la finestra e disconnettetelo il cavo USB, quindi spegnete la fotocamera.

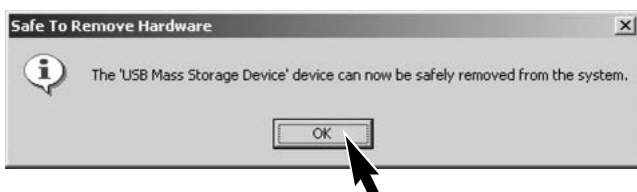

Se ci sono più apparecchi esterni collegati al computer, ripetete la procedura sopra descritta, usando però il tasto destro del mouse per fare un click sull'icona di disconnessione o espulsione dell'hardware e aprire la relativa finestra.

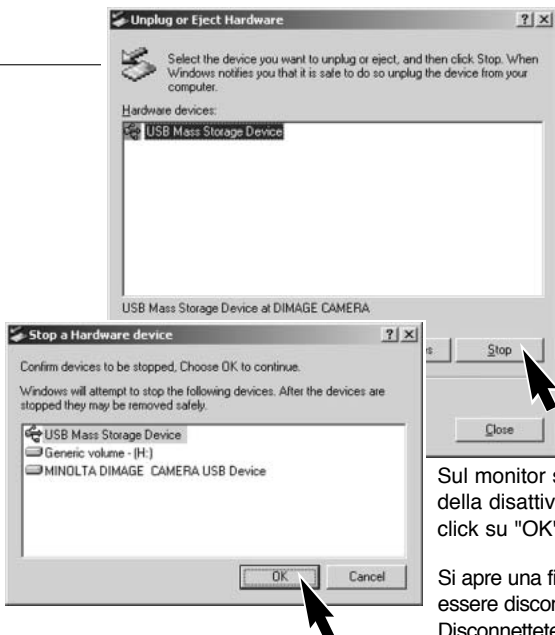

Nella finestra di disconnessione o espulsione dell'hardware, sono visualizzati i vari hardware collegati. Evidenziate con un click la fotocamera e quindi fate un click su "Stop".

Sul monitor si apre una finestra di richiesta di conferma della disattivazione dell'hardware selezionato. Fate un click su "OK" per confermare.

Si apre una finestra per segnalare che la fotocamera può essere disconnessa dal computer. Fate un click su "OK". Disconnettetevi il cavo USB e quindi spegnete la fotocamera.

Macintosh

Controllate che la spia indicatore sia spenta, quindi trascinate l'icona nel cestino.

Disconnettetevi il cavo USB e spegnete la fotocamera.

- Se il cavo USB viene rimosso prima di aver eseguito l'operazione descritta al primo punto, sul monitor compare un messaggio di avvertenza. Seguite la procedura descritta al primo punto prima di rimuovere il cavo USB.

Modifica della lingua dei menu

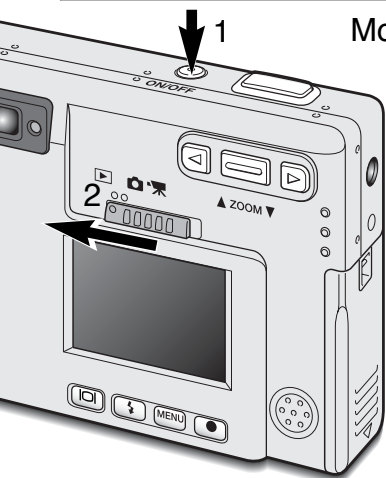

La lingua di visualizzazione dei menu (Language) viene impostata tramite la sezione Setup 2 del menu di visualizzazione. Accendete la fotocamera premendo l'interruttore principale accanto al pulsante di scatto (1). Spostate il commutatore di impostazione su visualizzazione (2).



Premete il pulsante Menu per attivare il menu di visualizzazione.



Con la freccetta destra evidenziate l'etichetta Setup 2 nella parte superiore del menu.



Usate la levetta zoom per evidenziare l'opzione di scelta della lingua del menu.

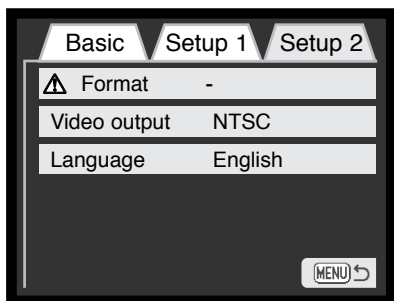

Menu di visualizzazione: sezione Setup 2



Premete la freccetta destra. Sul lato destro del menu compaiono le opzioni della lingua.



Premete la levetta zoom per selezionare la lingua desiderata.



Premete il pulsante di immissione per confermare la scelta. Si apre il menu di visualizzazione.



Premete il pulsante Menu per chiudere il menu.

Questo paragrafo illustra come risolvere alcuni dei problemi più comuni che potrebbero verificarsi nelle operazioni della fotocamera. Per altri tipi di problemi o se l'inconveniente dovesse verificarsi con una certa frequenza, rivolgetevi ad un Centro specializzato Minolta, facendo riferimento agli indirizzi sul retro di questo libretto.

Problema	Sintomo	Causa	Soluzione
La fotocamera non si accende	Sullo schermo LCD non compare alcuna indicazione.	La batteria è esaurita.	Ricaricate la batteria (p. 12).
		Si è attivata la funzione di spegnimento automatico.	Riaccendete la fotocamera tramite l'interruttore principale.
		L'adattatore CA non è inserito correttamente.	Controllate che l'adattatore sia ben collegato alla fotocamera e che l'alimentazione arrivi alla presa elettrica (p. 15).
L'otturatore non scatta.	Nel contapose compare la segnalazione "000".	La scheda di memoria è piena e non c'è spazio per ulteriori registrazioni in base alla qualità o alla risoluzione immagine selezionata.	Inserite una nuova scheda di memoria (p. 16); cancellate alcune immagini dalla scheda (p. 54); modificate l'impostazione di qualità o di risoluzione immagine (p. 28).
	Lo schermo LCD segnala che manca la scheda.	Nella fotocamera non è inserita la scheda di memoria.	Inserite la scheda di memoria (p. 16).
	Sullo schermo LCD compare l'avviso di scheda protetta.	La scheda di memoria è protetta.	Eliminate la protezione sulla scheda con l'interruttore di protezione da scrittura (p. 17).

Problema	Sintomo	Causa	Soluzione
Le immagini risultano poco nitide.	Il segnale di messa a fuoco è rosso e la spia indicatore del mirino è verde e pulsa rapidamente.	Il soggetto è troppo vicino.	Controllate che il soggetto rientri nella portata dell'autofocus (25cm-infinito).
		Si è in presenza di una situazione speciale di messa a fuoco (p. 25).	Usate il blocco della messa a fuoco per mettere a fuoco un soggetto alla stessa distanza di quello desiderato (p. 24).
	Le immagini sono riprese in esterni o in situazioni di scarsa luminosità senza flash.	I tempi di scatto lunghi possono essere causa di immagini mosse fotografando con la fotocamera impugnata.	Montate la fotocamera su un cavalletto oppure usate il flash incorporato (p. 26).
Con lo scatto continuo può essere ripresa una sola immagine.	La qualità immagine è impostata su Super-fine.		Modificate la qualità immagine (p. 28).
Le immagini sono scure anche con l'uso del flash.	Il soggetto non rientra nella portata del flash: su grandangolare 0,25m-2,9m; su tele 0,25m-2,3m (p. 27).		Avvicinatevi al soggetto.

Problema	Sintomo	Causa	Soluzione
Nell'immagine il soggetto appare troppo spostato a destra.	E' stato usato il mirino per l'inquadratura. L'errore di parallasse è molto evidente con soggetti ad una distanza inferiore a 1m con l'obiettivo zoom su grandangolare o a 3m su tele.		Usate sempre lo schermo LCD per inquadrare soggetti a distanza ravvicinata.
Una parte dell'area immagine è coperta da una macchia scura.	L'immagine è stata inquadrata con il mirino.	Un dito o un altro oggetto ha parzialmente coperto l'obiettivo.	Quando usate il mirino fate attenzione a non coprire l'obiettivo.

Se la fotocamera non funziona correttamente, spegnetela, estraete e reinserte la batteria, oppure disconnettete e ricollegate l'adattatore CA. Spegnete sempre la fotocamera usando l'interruttore principale, in caso contrario la scheda di memoria potrebbe danneggiarsi e la fotocamera potrebbe ripristinare le impostazioni di default.

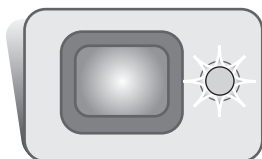

La spia indicatore accanto al mirino è utile per controllare le operazioni della fotocamera. Il suo colore si modifica in verde, rosso e arancione e l'accensione può essere fissa o intermittente a due velocità.

Colore	Stato	Indicazione
Verde	Accesa	La fotocamera è pronta per lo scatto.
	Pulsa lentamente	Segnalazione rischio vibrazioni: il tempo di posa è troppo lungo per poter fotografare con sicurezza impugnando la fotocamera. Usate il flash (p. 26) o un cavalletto.
	Pulsa rapidamente	La fotocamera non è in grado di mettere a fuoco. Il soggetto è a una distanza inferiore a 0,25m oppure si è in presenza di una situazione speciale di messa a fuoco (p. 25)
Rossa	Pulsa rapidamente	L'alimentazione non è sufficiente per le operazioni della fotocamera.
		Il flash si sta caricando (mentre è parzialmente premuto il pulsante di scatto).
		La scheda di memoria è protetta.
		La scheda di memoria è piena.
Arancione	Pulsa rapidamente	La scheda di memoria non può essere usata con la fotocamera e dovrà essere formattata.
		La fotocamera sta eseguendo operazioni sulla scheda di memoria.

Rimozione del driver software - Windows

1. Dopo aver inserito una scheda di memoria, collegate la fotocamera al computer tramite il cavo USB. Durante questa procedura non dovranno essere collegate altre apparecchiature al computer.

2. Fate un click con il tasto destro del mouse sull'icona "My computer" (Risorse del computer). Dal menu a caduta, selezionate "Proprietà".

Con Windows XP: Dal menu di Avvio, attivate il pannello di controllo. Fate un click sulla categoria "Prestazioni e manutenzione". Fate un click su "System" (Sistema) per aprire la finestra delle proprietà di sistema.

3. Windows 2000 e XP: Selezionate l'etichetta "Hardware" nella finestra delle proprietà e fate un click sul pulsante del dispositivo Manager.

Windows 98 e Me: Fate un click sull'etichetta del dispositivo Manager nella finestra delle proprietà.

4. Il file di collegamento è posizionato nel controllore del bus seriale universale o in "Altre apparecchiature" del dispositivo Manager. Fate un click sulle locazioni per richiamare i file. Il driver dovrebbe essere indicato con il nome della fotocamera. In particolari situazioni, il nome del driver potrebbe non contenere quello della fotocamera e sarà indicato da un punto interrogativo o esclamativo.

5. Fate un click sul driver per selezionarlo.

6. Windows 2000 e XP: Fate un click sul pulsante "Azione" per visualizzare il menu a comparsa. Selezionate "Disinstallazione". Compare una richiesta di conferma. Fate un click su "Yes" per rimuovere il driver dal sistema.

Windows 98 e Me: Fate un click sul pulsante di rimozione. Compare una richiesta di conferma. Fate un click su "Yes" per rimuovere il driver dal sistema.

7. Disconnettete il cavo USB e spegnete la fotocamera. Riavviate il computer.

Manutenzione e cura dell'apparecchio

- Proteggete la fotocamera dagli urti.
- Spegnete sempre la fotocamera mentre la trasportate.
- La fotocamera non è impermeabile e teme gli spruzzi d'acqua. L'inserimento o la rimozione della batteria o della scheda di memoria e l'uso dell'apparecchio con le mani bagnate possono danneggiare la fotocamera.
- Fate attenzione quando usate l'apparecchio in spiaggia o vicino a specchi d'acqua perché polvere, granelli di sabbia, sale e spruzzi d'acqua possono danneggiare la fotocamera.
- Non lasciate la fotocamera sotto il sole. Non puntate l'obiettivo direttamente verso il sole; il sensore CCD potrebbe danneggiarsi.
- Per evitare la formazione di condensa, mettete la fotocamera in un sacchetto di plastica sigillato prima di spostarvi da un ambiente freddo ad uno caldo ed aspettate che ritorni a temperatura ambiente prima di estrarla dal sacchetto.

Cura e manutenzione della scheda di memoria

Le schede di memoria SD e MultiMedia sono prodotte con componenti elettronici di alta precisione. Le seguenti cause possono danneggiare o comportare la perdita dei dati. Fate attenzione a:

- Non usare impropriamente la scheda.
- Non piegare e non sottoporre a torsione la scheda; proteggerla dagli urti.
- Proteggere la scheda da calore eccessivo, umidità e luce solare diretta.
- Proteggerla da scariche di elettricità statica o campi elettromagnetici vicini.
- Rimuovere la scheda o interrompere l'alimentazione mentre la fotocamera o il computer eseguono operazioni sulla scheda (lettura, scrittura, formattazione, ecc.).
- Non toccare i contatti elettrici della scheda con le dita o con oggetti metallici.
- Evitare il prolungato inutilizzo della scheda.
- Usare la scheda oltre la sua scadenza. Si consiglia di acquistare periodicamente una nuova scheda.

La capacità di memoria di una scheda di memoria diminuisce a seguito di un uso prolungato. Minolta declina ogni responsabilità per eventuale perdita o danneggiamento di dati. Si raccomanda di eseguire sempre una copia di salvataggio della scheda.

Batteria

- La capacità della batteria diminuisce al freddo. Tenete la batteria di scorta in una tasca interna al caldo se siete in un ambiente freddo. La batteria recupererà comunque parte della sua capacità quando riportata a normali temperature operative.
- Non riponete una batteria a piena carica.
- Se non utilizzate la batteria per un lungo periodo, ricaricatela per cinque minuti ogni sei mesi. La batteria potrebbe non ricaricarsi se è totalmente esaurita.

Pulizia

- Se la fotocamera o il barilotto dell'obiettivo sono sporchi, puliteli con delicatezza con un panno asciutto, morbido e pulito. Se la fotocamera o l'obiettivo dovessero sporcarsi di sabbia, soffiatevi sopra per eliminare i granelli che potrebbero graffiare la superficie.
- Per pulire la superficie dell'obiettivo, eliminate anzitutto con un pennellino la polvere e la sabbia poi, se necessario, inumidite una cartina per la pulizia degli obiettivi con una goccia di liquido speciale e pulite l'obiettivo con delicatezza.
- Non pulite mai la fotocamera con solventi organici.
- Non toccate la superficie dell'obiettivo con le dita.

Conservazione

- Riponete la fotocamera in un luogo fresco, asciutto e ben aerato, ben protetta dalla polvere e lontano da sostanze chimiche, come naftalina. In caso di inattività prolungata, sistematala in un contenitore a chiusura ermetica contenente una sostanza essiccante come il silica gel.
- Rimuovete la batteria e la scheda di memoria se non utilizzate la fotocamera per un lungo periodo.
- Non riponete la fotocamera vicino alla naftalina.
- Fate scattare periodicamente l'otturatore della fotocamera per conservarlo in buone condizioni operative. Prima di usare la fotocamera rimasta a lungo inattiva, controllate tutte le operazioni per accertarne il corretto funzionamento.

Cura dello schermo LCD

- Lo schermo LCD è uno strumento ad altissima precisione tecnologica, tuttavia potrebbe talvolta verificarsi una perdita nella definizione dei colori o nella luminosità dei punti.
- Non esercitate pressioni sulla superficie dello schermo LCD perché potreste danneggiarlo.
- Al freddo le indicazioni dello schermo LCD tendono a scurirsi temporaneamente, ma torneranno normali quando la temperatura si normalizzerà.
- Lo schermo LCD può rallentare i tempi di risposta alle basse temperature o può diventare nero con temperature molto alte, tuttavia quando la temperatura si normalizza le indicazioni tornano normali.
- Se sullo schermo LCD sono presenti impronte o tracce di sporco, pulitelo con delicatezza con un panno asciutto, morbido e pulito.

Copyright

- Programmi TV, film, videocassette, fotografie e altro materiale informativo potrebbero essere tutelati da copyright. La registrazione o la duplicazione non autorizzata di questo materiale infrange la normativa sulla tutela del copyright. Effettuare riprese di spettacoli o di altre manifestazioni è proibito se non è espressamente autorizzato e può infrangere la normativa sulla tutela del copyright. Le immagini protette da copyright sono utilizzabili solo secondo le regole imposte dalla relativa normativa.

Prima di occasioni e viaggi importanti

- Controllate che la fotocamera funzioni perfettamente, eseguite alcune fotografie di prova e ricaricate la batteria.
- Minolta declina ogni responsabilità per eventuali perdite dovute al mancato funzionamento della fotocamera.

Domande e assistenza

- Per qualunque dubbio o incertezza, rivolgetevi al vostro negoziante di fiducia o scrivete al Centro specializzato Minolta.
- Prima di mandare a riparare la fotocamera, contattate un Centro specializzato per richiedere precise istruzioni in merito.

Sulla fotocamera sono apposti i seguenti marchi.



Questo marchio garantisce che l'apparecchio è rispondente ai requisiti delle norme EU (Unione europea) sulle apparecchiature che possono generare interferenze. La sigla CE significa Conformité Européenne (European Conformity).

Digital Camera: DiIMAGE X



Tested To Comply
With FCC Standards

FOR HOME OR OFFICE USE

Questa apparecchiatura risponde alle norme indicate nel Regolamento FCC, Sezione 15. Le operazioni dell'apparecchio devono rispondere alle seguenti due condizioni: 1) l'apparecchio non deve produrre interferenze dannose alle radiocomunicazioni e 2) l'apparecchio deve accettare qualsiasi interferenza anche quelle che potrebbero causare operazioni indesiderate. Cambiamenti o modifiche non approvati dalla parte responsabile dell'osservanza

potrebbero rendere nullo il diritto dell'utente ad utilizzare l'apparecchiatura. Questa apparecchiatura è stata testata e riscontrata conforme ai requisiti previsti per le apparecchiature digitali di classe B e risponde alle norme indicate nel Regolamento FCC, Sezione 15. Questi limiti sono stati stabiliti al fine di garantire una ragionevole protezione contro la generazione di interferenze dannose in edifici di tipo residenziale. L'apparecchio genera, usa e può irradiare energia in radiofrequenza e, se installato e utilizzato in modo difforme da quanto indicato nelle istruzioni, potrebbe produrre interferenze dannose alle radiocomunicazioni. Tuttavia, non sussiste alcuna garanzia che tali interferenze non vengano comunque prodotte in particolari installazioni. Se questo apparecchio dovesse produrre interferenze dannose a ricezioni radio e televisive, cosa che può essere facilmente verificata spegnendo e riaccendendo l'apparecchio, l'utente è invitato a cercare di ovviare all'inconveniente adottando uno dei seguenti provvedimenti:

- orientare diversamente o modificare la posizione dell'antenna ricevente;
- aumentare la distanza tra apparecchio e ricevitore;
- collegare l'apparecchio con una presa di corrente di un circuito diverso da quello a cui è collegato il ricevitore.

Per ulteriori informazioni consultate il vostro negoziante di fiducia o un tecnico radio/TV esperto.

Testato da Minolta Corporation 101 Williams Drive, Ramsey, New Jersey 07446, U.S.A.

CARATTERISTICHE TECNICHE

Numero effettivo di pixel:	1,96 milioni
CCD:	CCD tipo 1/2,7 inter-linea a colori complementari con un totale di 2,11 milioni di pixel
Sensibilità fotocamera (ISO):	Automatica (tra 100-200 ISO equivalente)
Rapporto visivo:	4:3
Configurazione ottica:	9 elementi in 8 gruppi
Apertura massima:	f/2,8 - f/3,6
Lunghezza focale:	5,7 - 17,1mm (equivalente al 37- 111 mm del formato 35 mm)
Portata messa a fuoco:	0,25m - infinito (dalla parte anteriore della fotocamera)
Sistema autofocus:	Video AF
Otturatore:	Otturatore elettronico CCD e otturatore meccanico
Tempi di scatto:	2-1/1000 sec.
Tempo ricarica flash incorporato:	6 sec. (circa)
Mirino:	Mirino zoom ottico a immagine reale
Schermo LCD:	3,8cm TFT colore
Campo visivo schermo:	100% (circa)
Conversione A/D:	12 bit
Supporti di memorizzazione:	Schede di memoria SD e MultiMedia
Formato file:	Exif 2.1 (JPEG, TIFF), motion JPEG (MOV), WAV, DCF 1.0 e DPOF compatibile.
Funzione Print Image Matching:	Disponibile
Modifica lingua menu:	Giapponese, inglese, francese, tedesco e spagnolo
Uscita video:	NTSC e PAL
Alimentazione:	1 batteria agli ioni di litio Minolta NP-200
Prestazioni batteria (Registrazione):	Numero di immagini memorizzate: 120 fotogrammi. Secondo i metodi di controllo standard Minolta con uso di batteria agli ioni di litio NP-200, schermo LCD acceso, immagini a risoluzione intera (1600 x 1200), qualità immagine standard, senza visualizzazione immediata, senza registrazione sonora e uso del flash nel 50% delle esposizioni.

Numero di immagini memorizzate: 190 fotogrammi
 Secondo i metodi di controllo standard Minolta con uso di batteria al litio-ione NP-200, schermo LCD acceso, immagini a risoluzione intera Secondo i metodi di controllo standard Minolta con uso di batteria agli ioni di litio NP-200, schermo LCD spento, immagini a risoluzione intera (1600 x 1200), qualità immagine standard, senza visualizzazione immediata, senza registrazione sonora e uso del flash nel 50% delle esposizioni.

Prestazioni batteria (Visualizzazione): Durata visualizzazione continua approssimativa): 120 min. Secondo i metodi di controllo standard Minolta con uso di batteria agli ioni di litio NP-200, schermo LCD acceso, senza ascolto del sonoro.

Alimentazione esterna: Adattatore CA (AC-4 o AC-5)
 Dimensioni: 84.5 (L) X 72.0 (A) X 20 (P) mm
 Peso: 135g circa (batterie e scheda di memorizzazione escluse)
 Temperatura operativa: 0° - 40°C
 Umidità relativa: 5 - 85% (senza condensa)

Batteria agli ioni di litio NP-200
 Voltaggio: 3.7V
 Peso: 20.5g
 Dimensioni 31.5 (L) X 52.6 (A) X 6.5 (P) mm

Unità di ricarica batteria BC-200
 Voltaggio in entrata: AC100-240V, 50/60Hz
 Peso: 75g
 Dimensioni 65 (L) X 80 (A) X 25.8 (P) mm

Le caratteristiche tecniche e gli accessori indicati si basano sulle ultime informazioni disponibili al momento della stampa e possono essere sottoposti a modifica senza alcun preavviso.

MINOLTA

©2001 Minolta Co., Ltd. under the Berne Convention and the Universal Copyright Convention.

Printed in Japan