

MINOLTA

The essentials of imaging

www.minoltaeurope.com

DiMAGE 7

DiMAGE 5



9224-2773-12 H-A106

E MANUAL DE INSTRUCCIONES

ANTES DE COMENZAR

Gracias por adquirir esta Cámara Digital Minolta. Le rogamos lea detenidamente este manual de instrucciones para que pueda disfrutar de todas las prestaciones de su nueva cámara.

Este manual contiene información sobre productos presentados antes de Junio de 2001. Para obtener información compatible con productos en mercado después de dicha fecha, contacte con el Servicio Minolta.

Compruebe la lista del embalaje antes de utilizar este producto. Si falta alguna pieza, contacte de inmediato con su proveedor.

- 1 Cámara Digital Minolta DiIMAGE
- 4 pilas alcalinas AA
- 1 correa para la cámara
- 1 parasol para el objetivo
- 1 tarjeta de 16MB para el flash compacto
- 1 cable de vídeo
- 1 cable USB
- 1 CD-ROM DiIMAGE
- 1 Manual de Instrucciones
- 1 Tarjeta de garantía

Dado que el rendimiento de las pilas alcalinas en cámaras digitales es bajo, se recomienda el uso de pilas Ni-MH.

PARA UN USO ADECUADO Y SEGURO

Lea y entienda todas las advertencias y precauciones antes de utilizar este producto.

ADVERTENCIAS

El uso inadecuado de pilas o baterías puede provocar pérdida de sustancias peligrosas, calentamiento o explosión, causando daños materiales o lesiones personales. No ignore las siguientes advertencias:

- Utilice únicamente las pilas especificadas en este manual de instrucciones.
 - No coloque las pilas con la polaridad (+/-) cambiada.
 - No utilice pilas deterioradas.
 - No exponga las pilas al fuego, temperaturas elevadas, agua o humedad.
 - No intente desarmar las pilas.
 - No almacene las pilas cerca o en productos metálicos.
 - No mezcle pilas de diferentes tipos, marcas, duración o niveles de carga.
 - No recargue pilas alcalinas.
 - Cuando recargue pilas recargables, utilice únicamente el cargador recomendado.
 - No use pilas con escapes. Si el fluido de las pilas le saltara a los ojos, aclare inmediatamente con abundante agua y acuda al médico. Si el fluido de las pilas le saltara a la piel o ropa, lave la zona minuciosamente con agua.
-
- Utilice únicamente el adaptador AC especificado dentro del rango de voltaje indicado en la unidad del adaptador. Un adaptador o corriente inapropiados podrían causar daños o lesiones provocadas por fuego o electrocución.
 - No desarme este producto. La electrocución puede causar lesiones si se toca el circuito de alto voltaje que hay dentro del producto.
 - Retire inmediatamente las pilas o desconecte el adaptador AC interrumpiendo el uso si la cámara se cae o recibe un impacto en su interior, especialmente en el flash. El flash tiene un circuito de alto voltaje que puede causar electrocución y como resultado lesiones. El uso continuado de un producto deteriorado o en parte defectuoso, puede provocar lesiones o fuego.

PARA UN USO ADECUADO Y SEGURO

- Mantenga las pilas o partes pequeñas que pueden tragarse lejos del alcance de los niños. Llame inmediatamente al médico si algún objeto ha sido tragado.
- Guarde este producto fuera del alcance de los niños. Sea cuidadoso con niños alrededor, para no lastimarles con el producto o sus partes.
- No dispare el flash directamente a los ojos. Puede dañar la visión.
- No dispare el flash ante conductores de vehículos. Puede causarles distracción o ceguera temporal, lo que podría derivar en un accidente.
- No utilice el monitor mientras conduzca un vehículo o camine. Puede provocar lesiones o accidentes.
- No utilice este producto en ambientes húmedos, ni con las manos mojadas. Si entra líquido en la cámara, retire inmediatamente las pilas o desconecte el adaptador AC e interrumpa su uso. El uso continuado de un producto expuesto a líquidos puede causar daños o lesiones provocadas por fuego o electrocución.
- No utilice el producto cerca de gases inflamables o líquidos como gasolina, bencina o disolventes. No use productos inflamables como alcohol, bencina o disolventes para limpiar el aparato. La utilización de limpiadores y soluciones inflamables puede causar explosión o fuego.
- Al desenchufar al adaptador AC, no retire el cable de alimentación. Sujete la unidad del adaptador cuando lo retire del enchufe.
- No dañe, retuerza, modifique, caliente ni sitúe objetos pesados en el cable del adaptador AC. Un cable dañado puede causar daños o lesiones provocadas por fuego o electrocución.
- Si el producto emitiera un olor extraño, calor o humo, detenga su uso. Quite inmediatamente las pilas, con cuidado de no quemarse, ya que las pilas se calientan con el uso. El uso continuado de un producto deteriorado o en parte defectuoso puede producir lesiones o fuego.
- Lleve el aparato al Servicio Minolta cuando necesite reparaciones.

PRECAUCIONES

- No utilice ni almacene el aparato en ambientes calientes o húmedos, tales como la guantera o el maletero del coche. Puede dañar el producto y las pilas, causando quemaduras o lesiones provocadas por el calor, fuego, explosión o pérdida de fluido de las pilas.
- Si las pilas gotean, deje de utilizar el aparato.
- La temperatura de la cámara aumenta tras períodos prolongados de utilización. Tome precauciones para evitar quemaduras.
- Pueden provocarse quemaduras si las pilas se retiran inmediatamente después de períodos prolongados de utilización. Apague la cámara y espere a que las pilas se enfríen.
- No dispare el flash mientras esté en contacto con personas u objetos. La unidad de flash descarga una gran cantidad de energía, que podría causar quemaduras.
- No aplique presión en la pantalla o monitor LCD. Un monitor deteriorado puede causar lesiones, y el líquido de la pantalla puede causar inflamación. Si dicho líquido hiciera contacto con la piel, lave la zona con agua. Si el líquido del monitor le saltara a los ojos, aclárelos inmediatamente con abundante agua y contacte con un médico.
- El aro del parasol del objetivo puede provocar daños. Tome precauciones para no golpear a nadie accidentalmente con la cámara cuando la tapa del objetivo esté puesta.
- Al utilizar el adaptador AC, inserte el enchufe con precisión en la toma eléctrica.
- No utilice el cable del adaptador AC si está deteriorado.
- No cubra el adaptador AC. Podría incendiarse.
- No obstruya el acceso al adaptador AC; podría impedir la desconexión de la unidad en caso de emergencia.
- Desenchufe el adaptador AC cuando limpie el producto o cuando no lo esté usando.

Nombre de las partes	
Cuerpo de la cámara	10
Panel de datos.....	13
Visor EVF y monitor LCD	14
Comenzar a funcionar	15
Advertencia de cámara movida	15
Colocar la correa a la cámara	16
Retirar la tapa del objetivo.....	16
Insertar el parasol al objetivo	17
Colocar las pilas	18
Insertar la tarjeta del flash compacto	18
Manejar la cámara.....	19
Encendido de la cámara y funciones	19
Hacer fotografías	20
Utilización del flash incorporado.....	21
Rango del flash - operación automática.....	21
Visualizar y eliminar fotografías en vista rápida	22
Operación básica	23
Cambio de pilas.....	24
Indicadores del estado de las pilas	25
Auto-ahorro de energía	25
Fuentes de alimentación externas (se vende por separado)	26
Cambio de la tarjeta compact flash.....	26
Preparación de la cámara para grabación automática de imágenes.....	28
Visor EVF y monitor LCD	28
Operación básica de grabación.....	29
Bloqueo del enfoque.....	30
Señales de enfoque.....	31
Situaciones especiales de enfoque.....	31
Visualización de controles - modo grabación.....	32
Vista rápida.....	34
Eliminar imágenes en vista rápida	35
Modo grabación - operación avanzada	36
¿Qué es un Ev? ¿Qué es una parada?	36
Botón pro-auto.....	37
Botón programa digital objeto	38
Configurar el sintonizador de función.....	40
Tamaño de la imagen	42

Calidad de la imagen.....	43
Sobre la calidad de imagen super fina y RAW	44
Tamaño del archivo de imagen y capacidad de la tarjeta del flash compacto.....	45
Modos de exposición	46
Programa - P.....	47
Cambio de programa.....	47
Prioridad de apertura - A.....	48
Prioridad de obturador- S.....	49
Exposición manual - M.....	50
Modos de manejo	51
Avance continuo	52
Auto-temporizador.....	53
Bracketing.....	54
Bracketing de exposición.....	54
Bracketing de mejora digital	55
Intervalo.....	56
Balance de blancos	58
Balance de blancos automático	59
Preconfigurar balance de blancos.....	59
Balance de blancos a medida	60
Sensibilidad de la cámara - ISO.....	61
Controlador de Efectos Digitales.....	62
Compensación de exposición.....	63
Compensación de contraste.....	64
Compensación de saturación de color	65
Áreas de auto-enfoque y control	66
Punto de enfoque Flex	67
Modos de auto-enfoque.....	68
Modo Macro.....	69
Zoom digital.....	70
Enfoque manual.....	71
Ampliación electrónica (solo DiIMAGE 7).....	71
Visor electrónico	72
Ajuste de dioptrías.....	72
Ampliación automática del monitor (solo DiIMAGE 7)	72
Botón AF/AEL.....	73
Modos de medición	74
Medición del flash.....	75

Modos de flash	76
Compensación del flash	78
Rango del flash.....	79
Incorporar el accesorio del flash Minolta (se vende por separado)	79
Navegación por el menú del modo grabación.....	80
Menú del modo grabación - Básico.....	82
Menú del modo grabación - Uso 1	83
Menú del modo grabación - Uso 2	84
Memoria - almacenaje de los parámetros de la cámara.....	85
Definición.....	86
Modo color.....	86
Impresión de datos.....	87
Teclado electrónico.....	88
Reproducción instantánea.....	89
Grabación de películas.....	90
Exposiciones con foco.....	92
Insertar un cable remoto (se vende por separado)	92
Modo reproducción - visualizar y editar imágenes	93
Visualizar fotografías	94
Visualizar películas.....	95
Eliminar imágenes.....	95
Visor de reproducción de fotogramas simples	96
Visor de reproducción de películas	96
Visor de histograma.....	97
Controles del visor - modo reproducción	98
Reproducción de ampliaciones	100
Navegación por el menú del modo reproducción.....	102
Menú del modo reproducción - básico	104
Eliminar imágenes.....	104
Bloquear imágenes.....	105
Cambiar el formato del índice de reproducción	105
Menú del modo reproducción - Uso 1 (secuencia de diapositivas)	106
Menú del modo reproducción - Uso 2.....	108
Acerca de DPOF	108
Creación de una orden de impresión DPOF.....	108
Ordenar la impresión de un índice.....	109
Cancelación de una orden de impresión DPOF	109
Copiar imágenes	110

Pantalla de selección de fotogramas.....	111
Visualizar imágenes en un televisor.....	112
Modo configuración - controlar la operación de la cámara.....	113
Navegación por el menú de configuración.....	114
Menú de configuración - básico.....	116
Brillo del EVF y monitor LCD.....	116
Formatear tarjetas compact flash.....	116
Auto-ahorro de energía.....	117
Pitido.....	117
idioma.....	117
Modo configuración - Uso 1.....	118
Memoria de número de fichero.....	118
Selección de un archivo.....	118
Archivo nuevo.....	119
Modo configuración - Uso 2.....	120
Restablecer la configuración por defecto.....	120
Auto-encendido del EVF.....	121
Establecer el día y la hora.....	122
Establecer el formato de fecha.....	122
Salida para vídeo.....	122
Modo transferencia de datos.....	123
Conectar la cámara al ordenador.....	124
Conectarse a Windows 98.....	126
Instalación automática.....	126
Instalación manual.....	127
Conectarse a Mac OS 8.6.....	129
Requisitos del sistema QuickTime 4.1.....	129
Organización del archivo de la tarjeta compact flash.....	130
Auto-ahorro de energía (modo transferencia de datos).....	131
Desconectar la cámara del ordenador.....	132
Cambio de la tarjeta compact flash (modo transferencia de datos).....	134
Apéndice.....	135
Guía breve de fotografía.....	136
Accesorios del sistema.....	138
Problemas en el manejo.....	139
Cuando se utilizan filtros con la DiMAGE 7.....	141
Cuidado y almacenamiento.....	142
Especificaciones técnicas/AVISO SOBRE LAS PILAS.....	146

NOMBRES DE LAS PARTES

CUERPO DE LA CÁMARA

* Esta cámara es un instrumento óptico sofisticado. Las superficies deben mantenerse limpias. Rogamos lea las instrucciones de uso y almacenamiento de este manual (p. 142).

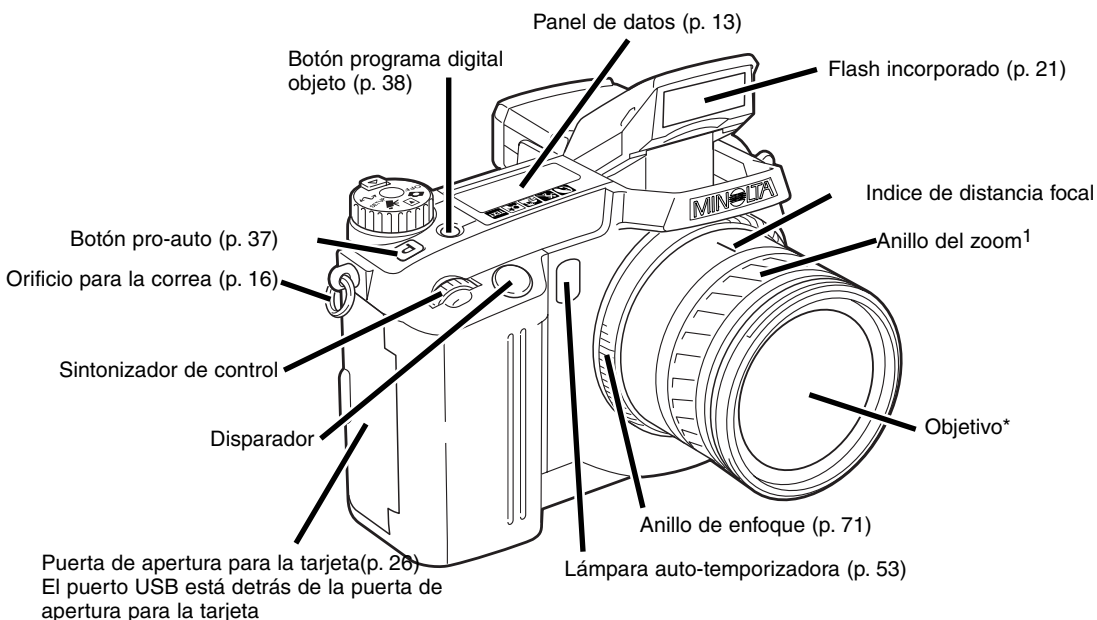

1. La escala de distancia focal que aparece en el anillo del zoom viene dada en equivalentes de distancia focal de 35mm. Ambas cámaras tienen un objetivo Minolta GT de 7.2 - 50.8 mm, pero debido al tamaño del CCD, la DiIMAGE 7 tiene un rango de zoom equivalente a 28 - 200mm y la DiIMAGE 5 tiene un equivalente de 35 - 250mm. Para más información sobre distancias focales equivalentes, vea la página 135.

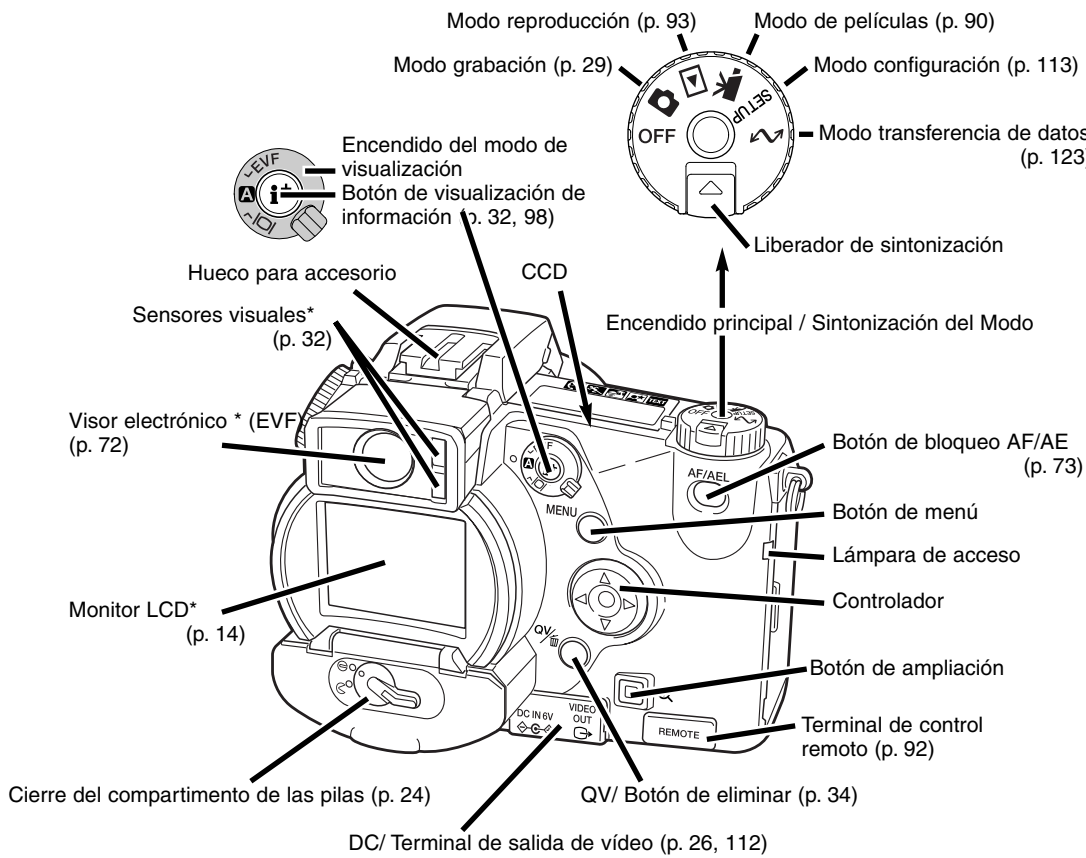

NOMBRES DE LAS PARTES

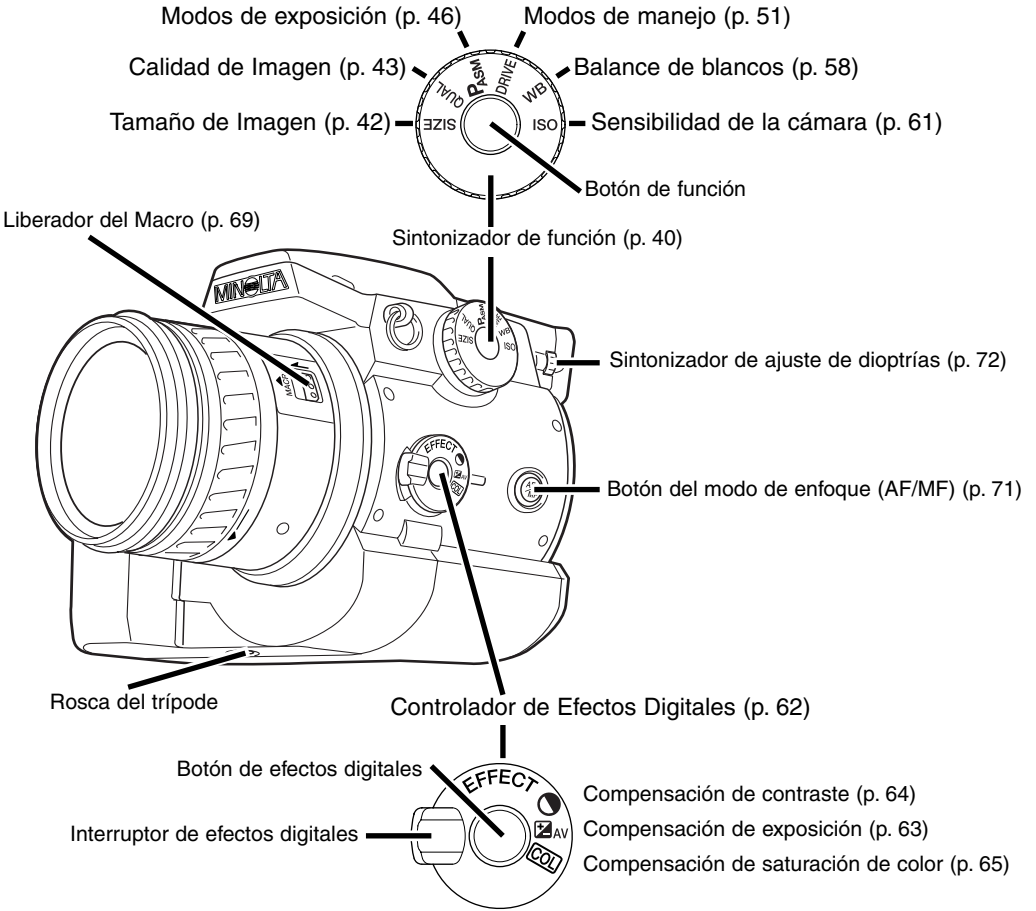

PANEL DE DATOS



NOMBRES DE LAS PARTES

VISOR EVF Y MONITOR LCD

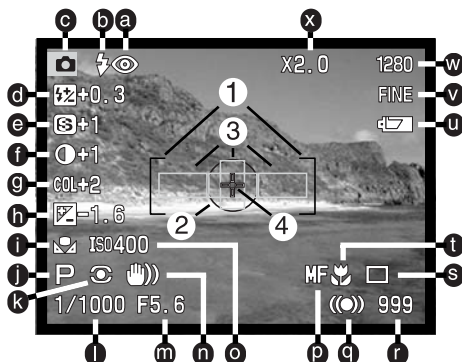

- a. Indicadores del modo del flash (p. 76)
- b. Señales del flash (p. 21)
- c. Indicador del modo
- d. Visor de compensación del flash (p. 78)
- e. Visor de definición (p. 86)
- f. Visor de compensación de contraste (p. 64)
- g. Visor de compensación de saturación de color (p. 65)
- h. Visor de compensación de exposición (p. 63)
- i. Indicadores de balance de blancos (p. 58)
- j. Indicadores de modo exposición / programa digital objeto (p. 46/38)
- k. Indicadores del modo de medición (p. 74)
- l. Visor de velocidad del obturador
- m. Visor de apertura
- n. Advertencia de cámara movida (p. 15)
- o. Visor de sensibilidad de la cámara (ISO) (p. 61)
- p. Indicador de enfoque manual (p. 71)
- q. Señales de enfoque (p. 31)
- r. Contador de fotografías (p. 42)
- s. Indicadores del modo de manejo (p. 51)
- t. Indicador del modo Macro (p. 69)
- u. Indicador del estado de las pilas (p. 25)
- v. Indicador de calidad de imagen (p. 43)
- w. Indicador de tamaño de imagen (p. 42)
- x. Indicador de Zoom digital (ampliación electrónica) (p. 70)
- 1. Marco de enfoque
- 2. Área de medición puntual (p. 74)
- 3. Sensores AF (p. 29)
- 4. Punto de enfoque Flex (p. 67)

COMENZAR A FUNCIONAR

Esta es una guía de referencia rápida para usar la cámara lo antes posible. Sin embargo, recomendamos leer el manual en su totalidad para manejar la cámara adecuadamente y conseguir óptimos resultados.

ADVERTENCIA DE CÁMARA MOVIDA

Si la velocidad del obturador cae por debajo del punto en el que se puede sujetar la cámara con seguridad, aparecerá una advertencia de cámara movida en el EVF y monitor LCD. La cámara movida supone una imagen levemente borrosa, causada por un sutil movimiento de la mano, que es más pronunciada en la configuración de teleobjetivo que en la de gran angular. La advertencia aparece en aproximadamente la distancia focal recíproca utilizada; si el objetivo se fija en 100 mm, la advertencia de movimiento de cámara aparecerá al 1/100 segundo. Aunque aparezca la advertencia, el obturador se puede liberar. Si apareciera la advertencia, siga los pasos siguientes:

- Coloque la cámara en un trípode.
- Use el flash incorporado (p. 21).
- Aumente la sensibilidad de la cámara (ISO) (p. 61).
- Dirija el zoom del objetivo hacia la posición de gran angular.



COMENZAR A FUNCIONAR

COLOCAR LA CORREA A LA CÁMARA

Insertar la correa de la cámara en los soportes respectivos como muestra la figura

- Mantenga siempre la correa alrededor de su cuello, por si se le cayera la cámara.

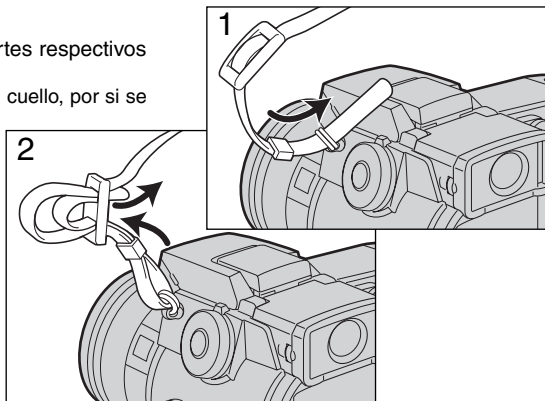

RETIRAR LA TAPA DEL OBJETIVO

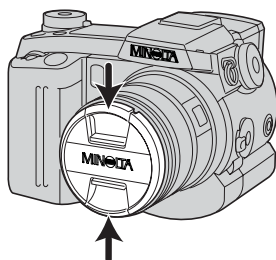

Con los dedos pulgar e índice, presione las lengüetas de la tapa del objetivo para retirarlo.

- Cuando no utilice la cámara, coloque siempre la tapa en el objetivo.

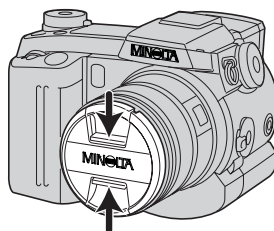

INSERTAR EL PARASOL AL OBJETIVO

El parasol del objetivo se utiliza para controlar que la luz no penetre en el mismo y pueda provocar fuego. Al usar la cámara con luz brillante se recomienda la utilización del parasol en el objetivo. El parasol no debe utilizarse con el flash incorporado pues puede hacer sombras.

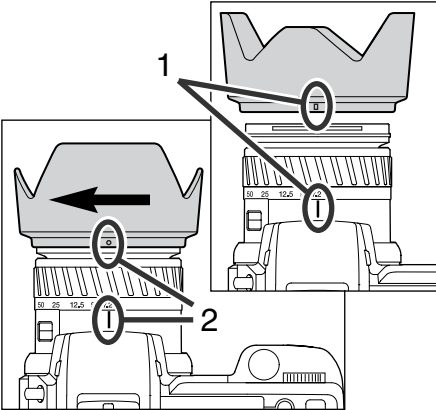

Para montar el parasol del objetivo, alinear la ranura con el aro del objetivo situando el índice de distancia focal en la parte superior del cañón del objetivo.

Deslice el parasol hasta el final del objetivo y gire 90° en sentido a las agujas del reloj hasta que haga click. y la ranura circular esté alineada con el índice de distancia focal.

- Si se ha montado correctamente, los pétalos largos del parasol del objetivo deben estar en la parte superior y en la inferior.
- Nunca fuerce el parasol en el objetivo. Si no se ajusta, compruebe su orientación.
- Para desmontarlo, gire 90° en sentido contrario a las agujas del reloj y retírelo.

El parasol del objetivo se puede montar al revés cuando la cámara no se utilice.

Con uno de los pétalos largos en la parte superior, deslice el parasol hasta el final del objetivo. Gire 90° en sentido a las agujas del reloj hasta que haga click.

- El parasol se puede retirar con la tapa del objetivo puesta.
- Para desmontar el parasol, gire 90° en sentido contrario a las agujas del reloj y retírelo.

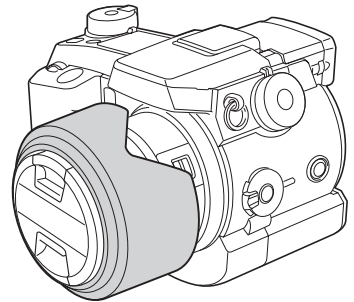

COMENZAR A FUNCIONAR

COLOCAR LAS PILAS

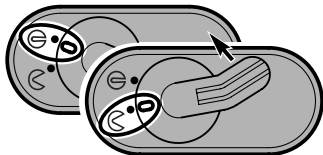

Abra la puerta del compartimento de las pilas moviendo el pestillo hacia la posición de abierto. 

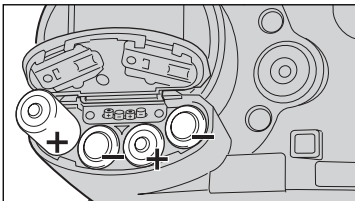

Insertar las pilas

- Asegúrese que los polos positivo y negativo de las pilas están orientados como muestra el diagrama que se encuentra en el compartimento de las pilas.



INSERTAR LA TARJETA DE FLASH COMPACTO

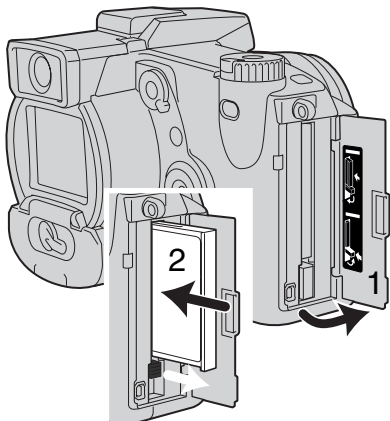

Abra la puerta de la ranura para la tarjeta. (1).

Inserte la tarjeta del flash compacto (2) y doble hacia abajo la palanca de liberación de la tarjeta.

- Coloque la tarjeta de forma que su cara principal esté hacia el frente de la cámara. Empuje siempre la tarjeta derecha, nunca en ángulo. No fuerce nunca la tarjeta. Si no entra bien, compruebe su orientación.

MANEJAR LA CÁMARA

Mientras utilice el visor electrónico (EVF) o monitor LCD, agarre la cámara con firmeza con su mano derecha mientras sujeta el cuerpo de la cámara con la palma de la mano izquierda. Mantenga los codos pegados y los pies abiertos a la altura de los hombros para sujetar la cámara bien.

El EVF puede ladearse entre 0° y 90°. Esto resulta útil en posiciones para mantener la cámara baja.

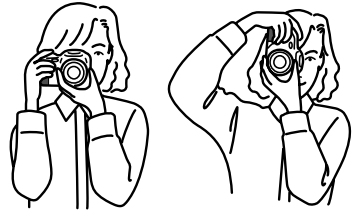

ENCENDIDO DE LA CÁMARA Y VISORES

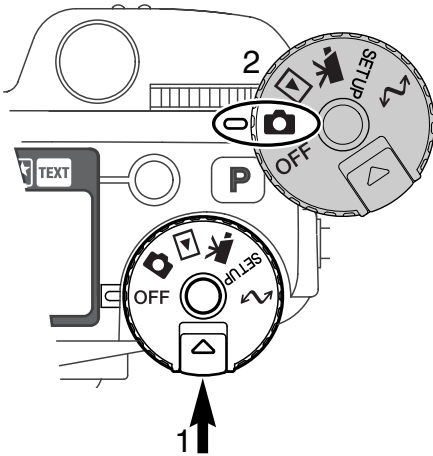

Mientras empuja el liberador de sintonización (1) seleccione el sintonizador de modo (2) a la posición de grabación de imagen fija.

El interruptor del visor situado en la parte trasera de la cámara controla qué visor se activará durante la operación. Gire el interruptor a la posición de autovisor (A); el visor alternará entre el visor electrónico (EVF) y el monitor LCD automáticamente.

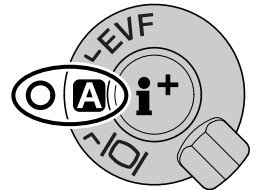

Interruptor del visor

COMENZAR A FUNCIONAR

HACER FOTOGRAFÍAS

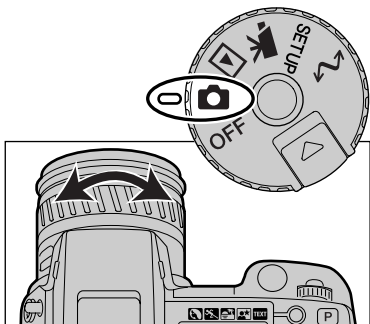

Con el modo de sintonización fijado en grabación de imagen fija, la cámara está encendida y el visor electrónico (EVF) y el monitor LCD activados.

El anillo de zoom puede usarse para enfocar el objeto deseado. El efecto del zoom se mostrará inmediatamente en el EVF y en el monitor LCD.



Componga la imagen en el EVF o monitor LCD procurando situar el objeto en el marco de enfoque.

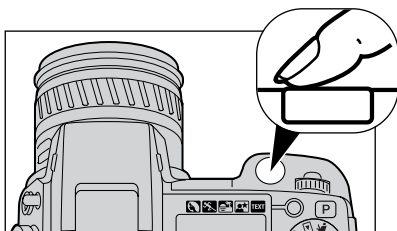

Presione el disparador hasta el final para hacer la fotografía.

- La lámpara de acceso lucirá indicando que los datos de la imagen se están procesando en la tarjeta del flash compacto. Nunca quite la tarjeta del flash compacto mientras se están transfiriendo datos.

UTILIZACIÓN DEL FLASH INCORPORADO

En condiciones de escasa luz o en interiores, es necesario el flash para iluminar el objeto y reducir imágenes borrosas por movimientos de la cámara. El flash puede utilizarse como luz de apoyo con luz solar directa o para suavizar sombras extremas.

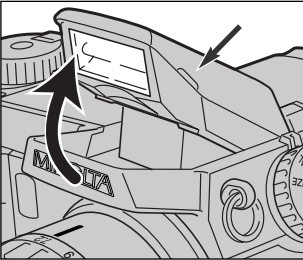

Para usar el flash, simplemente tire de la unidad por las lengüetas de cada lado. Aparecerán unos iconos en la esquina superior derecha del EVF y monitor LCD (ver cuadro)

- La posición del flash se debe fijar manualmente.
- El flash se disparará siempre, independientemente de la cantidad de luz ambiental.
- Retire siempre el parasol del objetivo cuando utilice el flash incorporado. El parasol podría reproducir una sombra si estuviera montado.

	Advertencia del flash. En situaciones de escasa luminosidad o iluminación indirecta, aparecerá un icono recomendando la utilización del flash.
	Si presiona el obturador solo hasta la mitad, un icono rojo indicará que el flash se está cargando.
	Si presiona el obturador solo hasta la mitad, un icono blanco le indicará que el flash está listo para saltar.
	Después de hacer la fotografía, un icono amarillo aparecerá si el flash se expuso adecuadamente sobre el objeto.

RANGO DEL FLASH - OPERACIÓN AUTOMÁTICA

La cámara controlará automáticamente la salida del flash. Para imágenes con exposición adecuada, el objeto debe estar comprendido dentro del rango del flash. Debido al sistema óptico, el rango del flash no es el mismo en la posición de gran angular del objetivo que en la posición de teleobjetivo.

Posición de gran angular	0.5m ~ 3.8m (1.6 ft. ~ 12.5 ft.)
Posición de teleobjetivo	0.5m ~ 3.0m (1.6 ft. ~ 9.8 ft.)

VISUALIZAR Y ELIMINAR FOTOGRAFÍAS EN VISTA RÁPIDA

Las imágenes capturadas pueden visualizarse en el modo grabación. Simplemente presione el botón de QV/eliminar para acceder a las imágenes, y utilice el controlador para moverse a través de las fotos de la tarjeta del flash compacto.

En vista rápida, también pueden eliminarse las imágenes. Al eliminar las fotos, debe tenerse en cuenta que una vez borrada, es imposible recuperarla. Cuando seleccione una imagen para borrarla, aparecerá una pantalla de confirmación antes de ejecutar la operación. Para más información sobre vista rápida, vea la página 34.

- 1** Presione el botón QV/eliminar para reproducir las imágenes grabadas.
- 2** Utilice los comandos izquierda / derecha del controlador para moverse a través de las imágenes. 
- 3** Para borrar la imagen seleccionada, presione el botón QV/eliminar.
 - Aparecerá una pantalla de confirmación
- 4** Utilice los comandos izquierda / derecha para seleccionar "SI"
 - Si selecciona "NO" cancelará la operación

- 5** Presione el controlador para eliminar la imagen 

- 6** Presione el botón del menú para volver al modo grabación

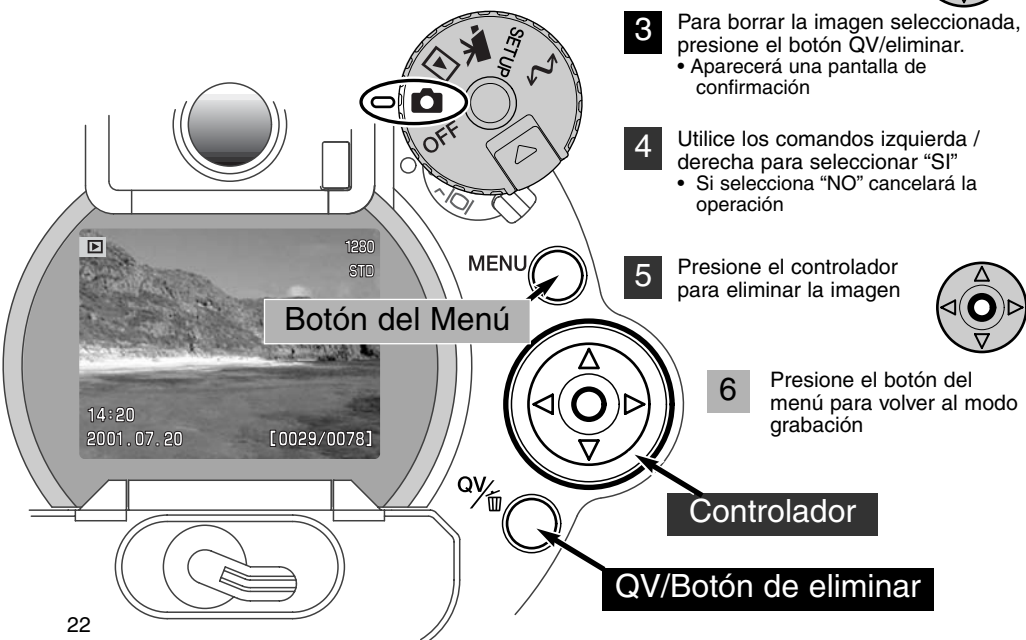

OPERACIÓN BÁSICA

Esta sección cubre la operación básica de la cámara. Rogamos se familiarice con las operaciones detalladas en esta sección antes de pasar a los siguientes capítulos de este manual.

OPERACIÓN BÁSICA

CAMBIO DE PILAS

Esta cámara digital utiliza cuatro pilas alcalinas del tamaño AA. El tamaño AA Ni-MH también puede utilizarse, y se recomienda porque su duración es mayor. Si usa pilas Ni-MH, recárguelas completamente con un cargador de pilas compatible con equipos electrónicos complejos. Por favor, consulte con un especialista sobre el cargador apropiado.

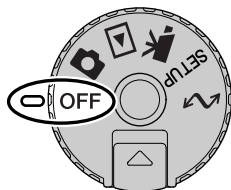

Al reemplazar pilas, compruebe que el modo de sintonización está apagado.

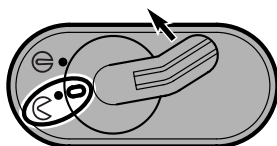

Abra la tapa del compartimento de las pilas moviendo el cerrojo a la posición de abierto. ☞ .

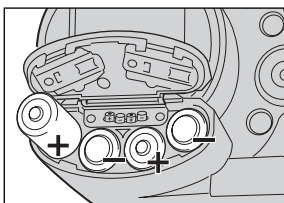

Inserte las pilas

- Asegúrese que los polos positivo y negativo de las pilas están orientados correctamente como muestra el diagrama que aparece en el compartimento de las pilas.

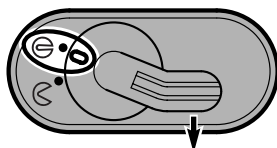

Cierre la puerta del compartimento de las pilas y deslice el pestillo a la posición de cerrado. ☜ .

INDICADORES DEL ESTADO DE LAS PILAS

Esta cámara está equipada con un indicador automático sobre el estado de las pilas. Cuando la cámara está encendida, el indicador del estado de las pilas aparece en el panel de datos de la parte superior de la cámara, y en el EVF y monitor LCD. El icono del monitor cambiará de blanco a rojo cuando la carga es baja. Si el panel de datos y los monitores están en blanco significa que las pilas están agotadas o que no están instaladas correctamente.



Icono de batería completa - Las pilas están cargadas por completo. Este icono se muestra durante cinco segundos en los monitores al encender la cámara. El icono permanece en el panel de datos.



Advertencia de batería baja - La carga de las pilas es baja, pero todas las funciones permanecen operativas. Debe reemplazar las pilas lo antes posible. Esta advertencia aparece automáticamente y permanece hasta que se cambian las pilas.



Icono de batería baja intermitente - Cuando aparece en el panel de datos sin ningún otro icono, significa que la carga es insuficiente para el funcionamiento de la cámara. El obturador no disparará. Reemplace las pilas inmediatamente. Este icono aparecerá únicamente durante cinco segundos al encender la cámara.

AUTO-AHORRO DE ENERGÍA

Para conservar la carga de las pilas, la cámara desconectará los visores y las funciones innecesarias si no se utiliza durante un cierto período de tiempo. El monitor LCD se apagará después de treinta segundos. El EVF y panel de datos se apagará después de un minuto. Para restaurar los visores, presione el disparador hasta la mitad de su recorrido o realice una operación utilizando uno de los otros controles. La duración del período de auto-ahorro de energía del EVF y del panel de datos puede cambiarse en la sección básica del menú de configuración (p. 114).

OPERACIÓN BÁSICA

FUENTES DE ALIMENTACIÓN EXTERNAS (SE VENDE POR SEPARADO)

El adaptador AC permite que la cámara se alimente de una toma de corriente eléctrica. Durante períodos largos de utilización, el adaptador AC puede conservar la carga de las pilas. Se recomienda su uso cuando la cámara esté sincronizada con un ordenador. El adaptador AC modelo AC-1L se utiliza en Norteamérica, y el AC-2L en el resto de países.

El paquete de pilas de alta capacidad externas EBP-10 es una fuente portátil de energía para la cámara. Este paquete de baterías aumenta considerablemente el tiempo de operatividad de la cámara.

**No cambie la fuente de alimentación mientras la cámara esté encendida.
Siempre apáguela antes de cambiar la fuente de alimentación.**

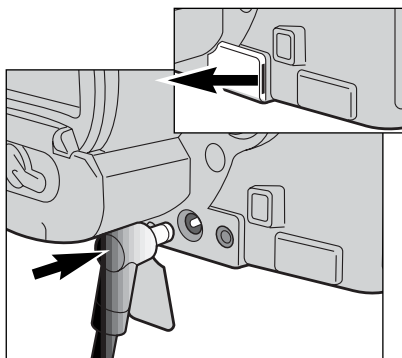

Quite la cubierta de la terminal DC utilizando la muesca de la derecha.

- El protector se sujeta al cuerpo para impedir pérdidas.

Extraiga siempre las pilas usadas antes de conectar la cámara a una alimentación de corriente externa.

Inserte el mini enchufe del adaptador AC o paquete de pilas en la terminal DC.

Inserte el enchufe del adaptador AC en la toma de corriente eléctrica o enchufe.

CAMBIO DE LA TARJETA COMPACT FLASH

Para que la cámara esté operativa, se debe insertar una tarjeta compact flash. Si no se ha instalado dicha tarjeta, aparecerá automáticamente una advertencia de "sin-tarjeta" en el EVF y en el monitor LCD. Cuando retire la tarjeta compact flash de la cámara, póngala siempre en su funda. Para instrucciones sobre el cuidado y almacenamiento de la tarjeta compact flash, lea la página 143.

Apague siempre la cámara antes de insertar o quitar la tarjeta compact flash. Si no lo hiciera la tarjeta podría dañarse y los datos de las imágenes perderse.

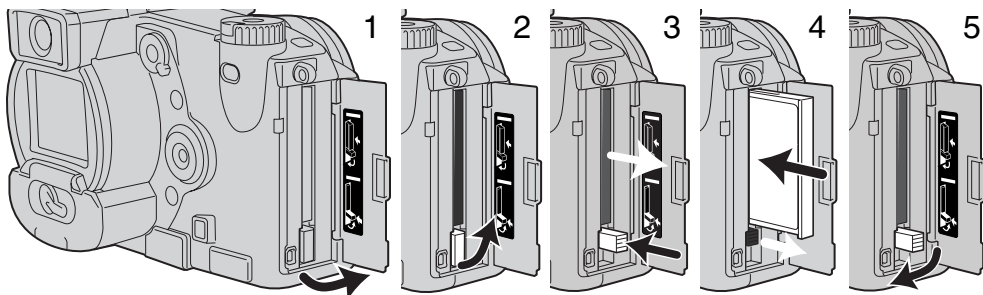

Abra la puerta de la ranura de la tarjeta en la dirección indicada (1).

Para sacar la tarjeta compact flash levante y presione la palanca de liberación de la tarjeta. A continuación retire la tarjeta.

- Tenga cuidado al retirar la tarjeta, pues ésta se calienta con el uso.

Inserte la tarjeta compact flash en la ranura hasta que la palanca de liberación salga hacia afuera. (4).

- Inserte la tarjeta de manera que la parte superior de la misma esté orientada hacia el frente de la cámara. Empuje siempre la tarjeta derecha, nunca en ángulo. No fuerce nunca la tarjeta. Si la tarjeta no se ajusta, compruebe que está orientada correctamente.

Doble la palanca de liberación de la tarjeta hacia abajo, como muestra la figura (5) y cierre la puerta de la ranura de la tarjeta.

Si aparece el mensaje de tarjeta no reconocida, la tarjeta insertada en la cámara necesita ser formateada. Una tarjeta compact flash utilizada en otra cámara puede necesitar ser formateada antes de su uso. Si apareciera el mensaje de tarjeta no disponible, la tarjeta no sería compatible con la cámara y no debe formatearse. Para formatear una tarjeta vea la sección básica del menú de configuración (p. 116). Cuando se formatea una tarjeta, todos los datos de la misma se borran de forma permanente.

OPERACIÓN BÁSICA

PREPARACIÓN DE LA CÁMARA PARA GRABACIÓN AUTOMÁTICA DE IMÁGENES

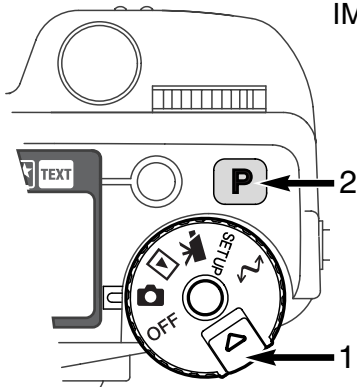

Mientras sujeta el liberador de sintonización (1), gire el modo de sintonización a grabación de imágenes fijas. Presione el botón de pro-auto (2) para resetear las funciones automáticas y programadas.

Todas las operaciones de la cámara son ahora completamente automáticas. El auto-enfoque, exposición y sistemas de imagen funcionarán juntos para obtener resultados profesionales sin esfuerzo.

VISOR EVF Y MONITOR LCD

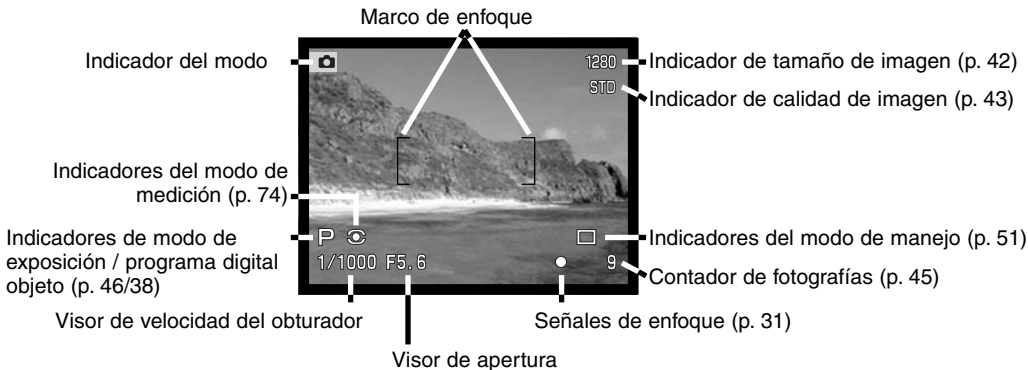

OPERACIÓN BÁSICA DE GRABACIÓN

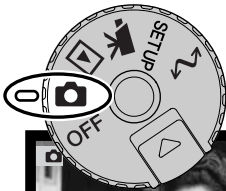

Con el sintonizador del modo fijado en grabación de imágenes fijas, la cámara está encendida y el visor electrónico de imágenes (EVF) y monitor LCD se activarán.

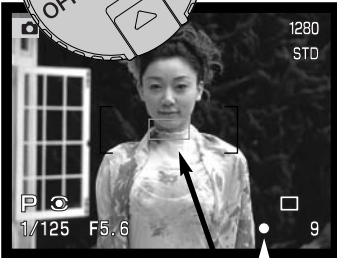

Emplace el objeto dentro del marco de enfoque

- Para objetos descentrados utilice la función de bloqueo del enfoque. (p. 30).
- Asegúrese que el objeto está dentro del rango de enfoque del objetivo: 0,5 - infinito.
- Para objetos más cercanos que 0,5 m., use la función de macro (p. 69).

Presione el disparador hasta la mitad (1) o bien presione y mantenga el botón AF/AEL (2) para bloquear enfoque y exposición.

- La señales de enfoque (p. 31) en los monitores confirmarán que la imagen está enfocada. Si la señal de enfoque es roja, la cámara no fue capaz de enfocar el objeto. Repita los pasos anteriores hasta que la señal sea blanca.
- Cuando el enfoque está fijado, un sensor AF aparecerá brevemente sobre la imagen para indicar el punto de enfoque.
- La velocidad del obturador y el valor de apertura cambiarán de blanco a negro, indicando que la exposición está bloqueada.

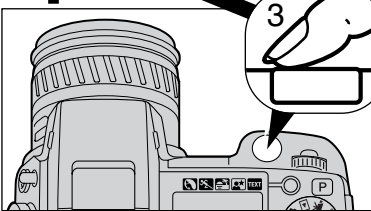
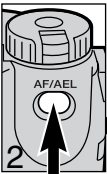

Presione el disparador hasta el final (3) para hacer la fotografía.

- La lámpara de acceso se iluminará, indicando que los datos de la imagen se están transcribiendo en la tarjeta del flash compacto. Nunca retire la tarjeta de flash compacto mientras se transfieren datos.

BLOQUEO DEL ENFOQUE

La función de bloqueo del enfoque se utiliza cuando el objeto está descentrado y fuera del marco de enfoque. El bloqueo del enfoque puede también utilizarse cuando una situación especial de enfoque no permite a la cámara enfocar el objeto.

El bloqueo del enfoque puede controlarse de dos formas: bien presionando y manteniendo el disparador hasta la mitad, o bien presionando y manteniendo el botón AF/AEL situado en la parte trasera de la cámara.



Emplace el objeto dentro del marco de enfoque. Presione y mantenga el disparador hasta la mitad o presione el botón AF/AEL.



- Las señales de enfoque indicarán que el enfoque está bloqueado. La velocidad del obturador y el valor de apertura cambiará de blanco a negro, indicando que la exposición se está bloqueando.
- Cuando se fija el enfoque aparece brevemente un sensor AF sobre la imagen, indicando el punto de enfoque.



Sin levantar el dedo del disparador o del botón AF/AEL, recomponga el objeto dentro del área de la imagen. Presione el disparador hasta abajo para sacar la fotografía.

La función y operación del botón AF/AEL se puede cambiar en la sección de Uso 1 del menú del modo grabación (p. 80). El Punto de Enfoque Flex puede utilizarse también para objetos descentrados (p. 67).

Esta cámara digital posee un sistema rápido y preciso de auto-enfoque. Las señales de enfoque que aparecen en la esquina inferior derecha del EVF y monitor LCD indican el estado del enfoque. Para más información sobre modos de auto-enfoque vea la p. 68.

	Icono de Enfoque: Blanco	Enfoque confirmado
	Icono de Enfoque: Rojo	No puede enfocar. El objeto está demasiado cerca o alguna situación especial está impidiendo al sistema AF que enfoque.

- El obturador se puede disparar incluso si la cámara no puede enfocar en el objeto.
- Cuando la cámara no puede enfocar con el sistema AF, el foco se configura hasta el infinito. Cuando el flash está en uso, el foco se configura hasta 3.0 y 3.8m. En este caso, el bloqueo del enfoque se puede usar con un objeto situado a la misma distancia que el objeto principal, o puede enfocar la cámara manualmente (p. 71).

SITUACIONES ESPECIALES DE ENFOQUE

La cámara puede no ser capaz de enfocar en ciertas situaciones. Si el sistema de auto-enfoque no puede enfocar un objeto, el icono de enfoque se volverá rojo. En este caso, la función de bloqueo de enfoque puede utilizarse para enfocar en otro objeto a la misma distancia que el que se desea, y entonces recomponer la imagen para hacer la fotografía.

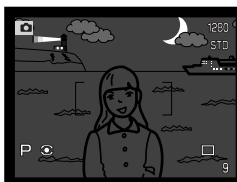

El objeto es demasiado oscuro.

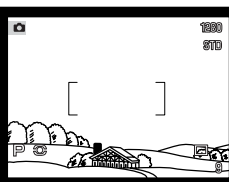

El objeto en el marco de enfoque está bajo en contraste

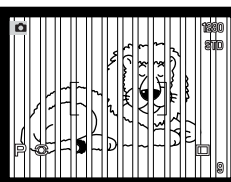

Dos objetos en distancias diferentes se solapan en el marco de enfoque

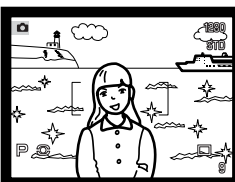

El objeto está cerca de otro objeto o área muy brillante

VISUALIZACIÓN DE CONTROLES - MODO GRABACIÓN

Situados en la parte de atrás de la cámara, el interruptor del modo de visualización y el botón de visualización de información controlan en qué monitor se visualiza la imagen y qué información se incluye en el visor. El interruptor de tres posiciones permite elegir entre visualización automática y configuración del visor EVF o monitor LCD.

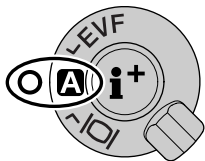

Auto-visualizador - la cámara cambiará automáticamente entre mostrar la imagen en el EVF o en el monitor LCD. Los sensores visuales del EVF monitorizan si el EVF se utiliza y cambia la situación del visor según necesite.

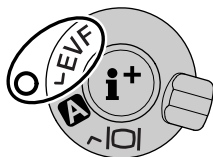

Visor EVF - la imagen sólo se muestra en el visor electrónico de imágenes. Bajo luz brillante, el EVF es más fácil de ver que el monitor LCD.

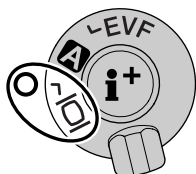

Visor del monitor LCD - la imagen sólo se mostrará en el monitor LCD.

Si la carga de la pila le preocupa, haga que el sensor visual active el EVF cuando esté en uso, pero no el monitor LCD. La función de auto-visualización se puede cambiar en la sección Uso 2 del menú de configuración (p. 114).



En el centro del interruptor de visualización, el botón de visualización de información controla la información que se muestra junto a la imagen. Cada vez que se presiona el botón, el visor circula hacia el siguiente formato: visualización completa (disparar datos, advertencias, y marco de enfoque), advertencias y marco de enfoque, e imagen sólo.



Visualización completa



Advertencias y marco de enfoque

- Se mostrará una advertencia si la carga de las pilas es baja, el auto-enfoque no se puede bloquear o si la exposición está más allá del rango de apertura y de velocidad del obturador.



Imagen solo

VISTA RÁPIDA

Las imágenes capturadas pueden visualizarse en el modo grabación. Simplemente presione el botón QV/eliminar para acceder a las imágenes y utilice el controlador para navegar a través de las fotografías en la tarjeta compact flash. Las imágenes pueden mostrarse con información diversa: fecha, número de foto, estado de impresión y estado de bloqueo. Se puede visualizar un histograma de la imagen con la fecha del disparo. Para más información sobre el visor del histograma vea la página 97.

1 Presione el botón QV/eliminar para reproducir las imágenes grabadas.

2 Utilice los comandos izquierda / derecha del controlador para navegar a través de las imágenes.

3 Presione la tecla de arriba para ver el histograma de la imagen visualizada.

- Presionando la tecla de abajo volverá a vista rápida.

4 Para volver al modo de grabación, presione el botón de menú.

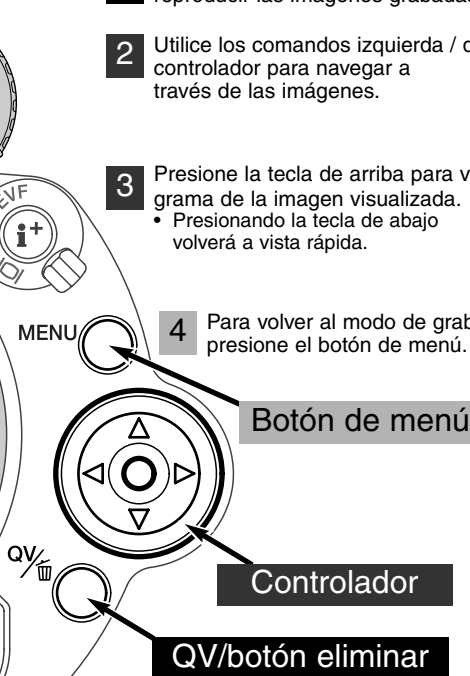

Botón de menú

Controlador

QV/botón eliminar

VISOR DE VISTA RÁPIDA

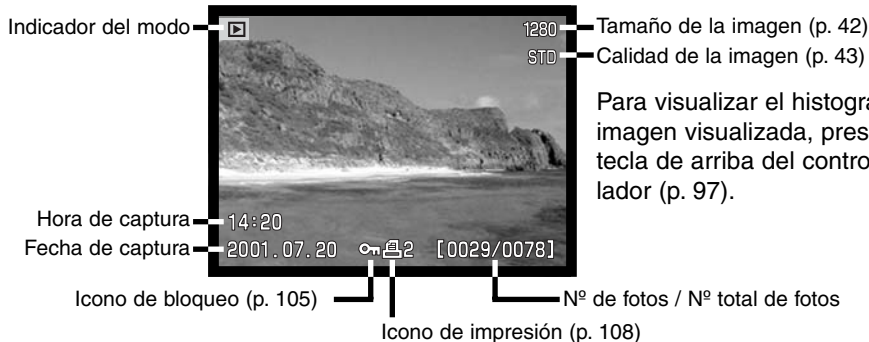

ELIMINACIÓN DE IMÁGENES EN VISTA RÁPIDA

En vista rápida, se puede borrar la imagen visualizada. Cuando seleccione una fotografía para eliminarla, aparecerá una pantalla de confirmación antes de ejecutar la operación.

Una vez eliminada, la imagen no se puede recuperar. Asegúrese siempre antes de eliminar imágenes

1 Para eliminar una imagen visualizada, presione el botón QV/eliminar.

- Aparecerá una pantalla de confirmación.

2 Utilice los comandos izquierda / derecha para seleccionar la palabra "SI".

- Si selecciona "NO" se cancelará la operación.

3 Presionando el controlador se ejecutará el comando de confirmación de la pantalla.

- La cámara volverá a vista rápida.



Pantalla de confirmación

MODO GRABACIÓN

OPERACIÓN AVANZADA

Esta sección contiene información detallada sobre las funciones de grabación y operación de la cámara. Lea las secciones que le interesen según sus necesidades. La configuración del sintonizador de función (p. 40), el controlador de efectos digitales (p. 62), y la navegación por el menú del modo grabación (p. 80) son secciones que cubren la mayoría de las configuraciones de las características avanzadas de esta cámara. Cada una de estas secciones enumeran a continuación descripciones detalladas de las configuraciones.

¿QUÉ ES UN EV? ¿QUÉ ES UNA PARADA?

EV significa Valor de Exposición. La parada se refiere al ruido de click de parada de las cámaras mecánicas. Un cambio en un EV o en una parada ajustará la exposición calculada por la cámara en un factor o dos. Los ajustes a la exposición en los modos de exposición A, S y M se hacen con incrementos de parada de $f/1$ o de 0,5 EV.

Cambio en EV	Cambio en Paradas	Ajuste a la exposición
+2.0 Ev	+2 paradas	4X con mucha luz
+1.0 Ev	+1 parada	2X con mucha luz
0.0 Ev	Exposición calculada	
-1.0 Ev	-1 parada	1/2 con mucha luz
-2.0 Ev	-2 paradas	1/4 con mucha luz

BOTÓN PRO-AUTO

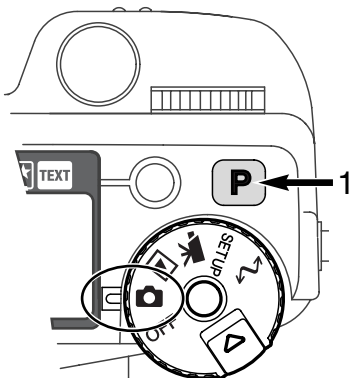

Simplemente con presionar el botón pro-auto (1) la cámara resetea las funciones automáticas programadas. Los sistemas de la cámara funcionan conjuntamente para ofrecer resultados profesionales, dejando al usuario libertad para concentrarse en decisiones estéticas.

El botón pro-auto sólo afecta a las funciones del modo grabación. El botón tiene un efecto limitado en el modo de películas; la compensación de exposición y el modo de enfoque se resetean.

Programa digital objeto (p. 38)	Cancelado
Modo de exposición (p. 46)	Programado
Modo de manejo (p. 51)	Avance sencillo de fotos
Modo de enfoque (p. 68, 71)	AF sencillo
Área de auto-enfoque (p. 66)	Amplia
Balance de blancos (p. 58)	Balance de blancos automático
Modo de medición (p. 74)	Medición multi-segmento
Compensación de exposición (p. 63)	0.0
Compensación de contraste (p. 64)	0
Compensación de saturación de color (p. 65)	0
Medición del flash (p. 75)	Medición ADI
Compensación del flash (p. 78)	0.0
Modo del flash (p. 76)	Relleno o reducción de ojos rojos*
Definición (p. 86)	Normal

* El modo de flash se resetea a cualquiera de los dos modos que fuera el anteriormente seleccionado.

BOTÓN PROGRAMA DIGITAL OBJETO

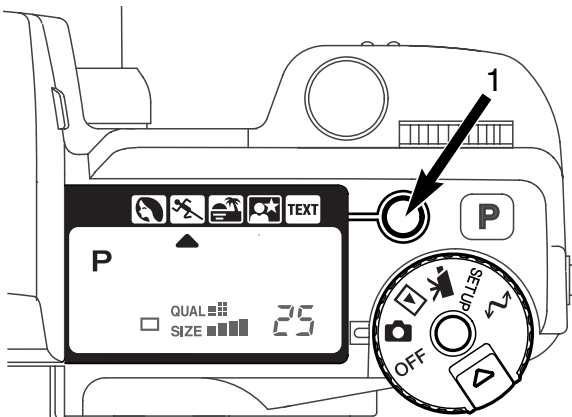

El botón del programa objeto (1) optimiza la prestación de la cámara en varias condiciones y casos. Escoger una configuración apropiada del programa objeto permite al fotógrafo más libertad para concentrarse en decisiones estéticas.

Al presionar los ciclos del programa objeto aparecen los siguientes modos: retrato, acción deportiva, puesta de sol, retratos nocturnos, texto, y el modo de exposición original. Un recuadro le indicará el programa objeto. El programa objeto seleccionado será efectivo hasta que se cambie por otro.

	Retrato	Optimizado para reproducir tonos de piel suaves y cálidos y un ligero desenfoco en el fondo.
	Acción deportiva	Utilizar para capturar acciones rápidas, maximizando la velocidad del obturador y siguiendo al objeto con un AF continuo.
	Puesta de sol	Optimizado para reproducir espectaculares puestas de sol.
	Retrato nocturno	Para escenas nocturnas profundas y sutiles. Al combinarse esta opción con el flash, el objeto y el fondo mantienen un equilibrio.
	Texto	Para la reproducción de textos en negro sobre fondos en blanco.

Cuando optimice las prestaciones de la cámara para cada situación, puede realizar cambios en la configuración de la cámara con el programa objeto. El modo auto enfoque puede cambiarse (p. 80). El modo de acción deportiva utiliza AF continuo y el resto de modos usan AF sencillo. El controlador de efectos digitales puede usarse para compensar la exposición, el contraste y la saturación de color (p. 62). El balance de blancos se puede cambiar en todos los modos excepto en el de puesta de sol y retrato nocturno (p. 58). La definición se puede cambiar en los modos de acción deportiva, puesta de sol y texto. (p. 80). El modo de medición no se puede cambiar.



Consejos para fotografiar

Retratos - La mayoría de los retratos salen mejor en distancias focales largas. Los rasgos no resultan exagerados y el fondo es más suave porque la profundidad o campo es menor. Utilice el flash incorporado con luz solar fuerte directa o luz indirecta para reducir las sombras fuertes.

Acciones deportivas - Cuando utilice el flash, asegúrese que el objeto está comprendido dentro del rango del flash: 0,5 - 3,0 m (teleobjetivo). El rango del flash se puede aumentar cambiando la sensibilidad de la cámara (p. 79). Un unípode es más flexible y compacto que un trípode cuando fotografíe actos.

Retratos nocturnos - Cuando haga fotografías de un paisaje de noche, utilice un trípode para evitar que la imagen quede borrosa al mover la cámara. El flash solo puede usarse con objetos cercanos, como al retratar a una persona. Cuando utilice el flash, pida a quien fotografíe que no se mueva después del resplandor, pues el obturador permanecerá aún abierto para la exposición del fondo.

Texto - Para hacer fotografías de texto pequeño en una hoja de papel, puede utilizar el modo macro (p. 69). Use un trípode para evitar movimientos de la cámara y asegurarse la imagen más precisa.

CONFIGURAR EL SINTONIZADOR DE FUNCIÓN

El tamaño de la imagen, la calidad de la imagen, los modos de exposición, los modos de manejo, el balance de blancos y la sensibilidad de la cámara se controlan con el sintonizador de función. Hacer cambios en el sintonizador de función es sencillo. El sintonizador de función sólo se puede utilizar en fotografías fijas.

Seleccione el sintonizador de función al modo que desea cambiar (1).

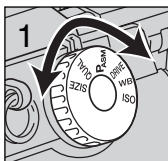





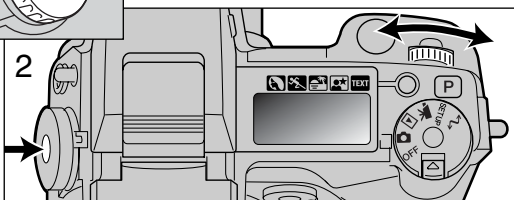





Mientras presiona el botón del centro del sintonizador de función, gire el sintonizador de control situado junto al disparador para cambiar el modo. Libere el botón de función para configurar el modo.

- Los cambios se visualizarán en el EVF y en el monitor LCD y panel de datos.



SIZE	Tamaño de imagen	Controla la resolución en píxeles (p. 42).
QUAL	Calidad de imagen	Controla el valor de compresión (p. 43).
PASM	Modos de exposición	Cambia el modo de exposición (p. 46).
DRIVE	Modos de manejo	Cambia el modo de manejo (p. 51).
WB	Balance de blancos	Cambia el balance de blancos entre automático, pre-configurado y a medida (p. 58).
ISO	Sensibilidad de la cámara	Cambia la sensibilidad de la cámara (p. 61).

Sintonizador de Función	Visor	Configuración	Pág.	Visor EVF y Monitor
	SIZE ■■■■	2560 X 1920 (2048 X 1536)	42	2560 (2048)
SIZE	SIZE ■■■	1600 X 1200	42	1600
	SIZE ■■	1280 X 960	42	1280
	SIZE ■	640 X 480	42	640
	RAW QUAL ■■■■	RAW	43	RAW
QUAL	QUAL ■■■■	Super fina	43	S. FIN
	QUAL ■■■	Fina	43	FINE
	QUAL ■■	Estándar	43	STD
	QUAL ■	Económico	43	ECON
PASM	P	Programa	47	Los números entre paréntesis son para la DiMAGE 5. La visualización del panel de datos, EVF y monitor LCD es la misma a menos que se indique
	A	Prioridad de apertura	48	
	S	Prioridad del obturador	49	
	M	Manual	50	
DRIVE		Avance sencillo de fotos	51	
		Avance continuo	52	
		Auto-temporizador	53	
		Bracketing	54	
	<i>int</i>	Intervalo	56	
WB	<i>Auto</i>	Balance de blancos auto	59	no se visualiza al seleccionar
		luz de día	59	
		Tungsteno	59	
		Fluorescente	59	
		Nublado	59	
		Configuración a medida	60	
	 <i>SET</i>	Calibración a medida	60	
ISO	<i>Auto</i>	Automática	61	no se visualiza al seleccionar
	100, 200, 400, 800.	Pre-configuración de la sensibilidad de la cámara en equivalentes ISO.	61	Se visualiza el valor ISO

TAMAÑO DE LA IMAGEN

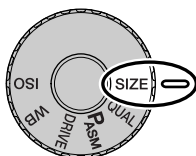

Cambiar el tamaño de la imagen afecta al número de pixels (puntos) de cada imagen. Cuanto más grande es el tamaño de la imagen, más grande es el tamaño del fichero. Elija el tamaño de la imagen en base al uso final que hará de ella -las imágenes más pequeñas son más prácticas para páginas Web, mientras que las imágenes más grandes reproducen impresiones de más alta calidad.

El tamaño de la imagen se debe configurar antes de sacar la fotografía. Los cambios que se realizan en el tamaño de la imagen se visualizan en el panel de datos, EVF y monitor LCD. El tamaño de la imagen se debe resetear manualmente. Ver la sección de configurar el sintonizador de función en la página 40.

Panel de datos	EVF y monitor LCD	Número de pixels (hor. X vert.)	Tamaño Imagen
SIZE ■■■■	2560 (2048)*	2560 X 1920 (2048 X1536)*	FULL
SIZE ■■■	1600	1600 X 1200	UXGA
SIZE ■■	1280	1280 X 960	SXGA
SIZE ■	640	640 X 480	VGA

* El número entre paréntesis indica el valor para la DiIMAGE 5.

SOBRE EL CONTADOR DE FOTOGRAMAS

El contador de fotogramas indica el número aproximado de imágenes que se pueden almacenar en la tarjeta del flash compacto con la configuración de tamaño y calidad de imagen de la cámara. Si la configuración se cambia, el contador de fotos se ajusta al respecto. Debido a que el cálculo se basa en el promedio del tamaño del fichero, la imagen actual puede no cambiar el contador o puede disminuirlo en más de uno. El contador de fotogramas no puede exceder de 999. Cuando el número de imágenes grabables excede el 999, aparecerá el 999. El contador de fotos continuará la cuenta atrás cuando el número de imágenes grabadas sea menor de mil.

CALIDAD DE IMAGEN

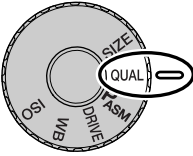

Esta cámara dispone de cinco configuraciones de calidad de imagen: RAW, super fina, fina, estándar y económica. Seleccione siempre la configuración deseada antes de realizar la fotografía. Consulte la sección de configuración del sintonizador de función en la página 40.

La calidad de imagen controla el valor de compresión, pero no tiene efecto en el número de píxeles o puntos de la imagen. Cuanto más alta es la calidad de la imagen, más bajo es el valor de compresión y más grande el tamaño del fichero. El modo super fino producirá la imagen de más alta calidad y el fichero de imagen de mayor tamaño. Si la utilización económica de la tarjeta de flash compacta es importante, utilice el modo económico. La calidad de la imagen estándar es suficiente para un uso normal.

Los formatos de archivo varían con la configuración de la calidad de imagen. Las imágenes super finas se salvan como archivos TIFF. Las configuraciones de fina, estándar y económica se formatean como archivos JPEG. Los ficheros super fino, fino, estándar y económico se salvan como imágenes de color de 24 bits o monocromo de 8 bits. RAW crea un formato de archivo que solo se puede leer con el software DiIMAGE.

Si se cambia la calidad de imagen, el panel de datos visualizará el número aproximado de imágenes que se pueden grabar en dicha configuración en la tarjeta compact flash instalada. Una tarjeta compact flash puede contener imágenes de calidades diferentes.

Panel de datos	EVF y monitor LCD	
RAW QUAL ■■■■	RAW	RAW - datos de imagen no procesados
QUAL ■■■■	S. FINA	Super fina - la más alta calidad de imagen
QUAL ■■■	FINA	Fina - alta calidad de imagen.
QUAL ■■■	STD	Estándar - configuración preestablecida
QUAL ■■	ECON	Económica - los archivos de menor tamaño

SOBRE LA CALIDAD DE IMAGEN SUPER FINA Y RAW

Debido a que los ficheros de datos de imágenes super fina y RAW son tan grandes, el modo de manejo continuo (p. 52) no puede utilizarse con estas configuraciones de calidad de imagen. Si se utilizara el modo de manejo continuo con cualquiera de estas configuraciones, solamente se capturaría una imagen cuando el disparador se presione. Con el modo de manejo bracketing, el manejo continuo queda cancelado, y el obturador tiene que ser liberado manualmente en cada bracket. Al capturar imágenes super finas y RAW, puede tener lugar una demora de entre veinte a cincuenta segundos mientras se salva la imagen en la tarjeta de flash compacto; los monitores se quedan en blanco y la lámpara de acceso se enciende durante dicho período.

En el modo de calidad de imagen RAW, el tamaño de la imagen se fija como completa, y no puede modificarse. El tamaño de la imagen no se visualizará en el monitor. No se podrán utilizar el zoom digital, la reproducción ampliada ni la impresión de imagen.

A diferencia de otros modos de calidad de imagen, los datos de la imagen RAW no se procesan y requiere que se realice el proceso de la imagen antes de utilizarse. Para ver los datos en RAW es necesario un software específico que pueda reconstruir la imagen y aplicar los mismos controles de proceso de imágenes que la cámara. Los datos RAW se salvan como un archivo de 12 bits; el software de utilidad DiIMAGE Viewer puede convertir estos datos en ficheros TIFF de 48 bits.

Cuando la cámara se configura con calidad de imagen RAW, los controles de proceso de la imagen de la cámara alteran la imagen visualizada en el EVF y en el monitor LCD, tanto en el modo grabación como reproducción, pero no tienen efecto alguno en la imagen almacenada. Cuando se reproduce la imagen en la cámara, no se aplica el procesador de imágenes y los colores de la misma pueden no parecer naturales. Cuando se visualiza en un ordenador con el software DiIMAGE Image Viewer, se restauran los colores naturales.

La imagen se almacena con una cabecera de archivo que contiene información de balance de blancos, de los cambios realizados en el contraste y la saturación con el controlador de efectos digitales, y cualquier proceso de la imagen aplicado a la configuración del programa objeto. El modo color no tiene ningún efecto en la imagen final; una imagen RAW realizada en el modo blanco y negro se puede transformar en una fotografía a color. Los cambios en la sensibilidad de la cámara afectan a los datos RAW; los valores ISO pueden configurarse manualmente para controlar el ruido (p. 61).

TAMAÑO DEL ARCHIVO DE IMAGEN Y CAPACIDAD DE LA TARJETA COMPACT FLASH

El número de imágenes que se pueden almacenar en una tarjeta compact flash está determinado por el tamaño de la tarjeta y el tamaño del fichero de imágenes. El tamaño actual del fichero se determina por la escena; algunos objetos se pueden comprimir más que otros. Las tablas que se muestran a continuación enumeran los tamaños de fichero aproximados, basados en tamaños de ficheros promedio.

Tamaño aproximado de archivos				
Tamaño de Imagen	2560 X 1920 (2048 X 1536)*	1600 X 1200	1280 X 960	640 X 480
Calidad de Imagen				
RAW	9.5MB (6.1MB)	–	–	–
Super fina	14.1MB (9.1MB)	5.6MB	3.6MB	0.96MB
Fina	2.1MB (1.6MB)	1.0MB	0.66MB	0.27MB
Estándar	1.1MB (0.9MB)	0.6MB	0.41MB	0.2MB
Económica	0.65MB (0.59MB)	0.38MB	0.29MB	0.15MB
Nº aproximado de imágenes almacenables en una tarjeta compact flash de 16 MB				
Tamaño de Imagen	2560 X 1920 (2048 X 1536)*	1600 X 1200	1280 X 960	640 X 480
Calidad de Imagen				
RAW	1 (2)	–	–	–
Super fina	1 (1)	2 (2)	4 (4)	16 (16)
Fina	7 (9)	17 (15)	28 (23)	80 (57)
Estándar	15 (16)	33 (26)	50 (38)	115 (81)
Económica	22 (27)	46 (41)	67 (54)	135 (104)

* Los datos entre paréntesis solo aplican a la DiIMAGE 5

MODOS DE EXPOSICIÓN

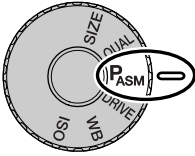

Los cuatro modos de exposición permiten un control extensivo sobre la realización de fotografías. El AE programado permite más libertad de operación, apertura y prioridad del obturador, permitiendo al fotógrafo maximizar las exposiciones en situaciones diferentes, y la exposición manual proporciona una completa libertad para controlar la imagen final. Ver la sección de configuración del sintonizador de función en la página 40.

P	Programa	La cámara controla tanto la velocidad como la apertura del obturador
A	Prioridad de apertura	El fotógrafo selecciona la apertura y la cámara fija la velocidad apropiada del obturador.
S	Prioridad del obturador	El fotógrafo selecciona la velocidad del obturador y la cámara fija la apertura apropiada.
M	Exposición manual	El fotógrafo selecciona tanto la velocidad como la apertura del obturador.

Panel de datos

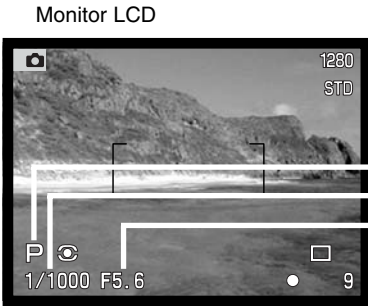

Monitor LCD

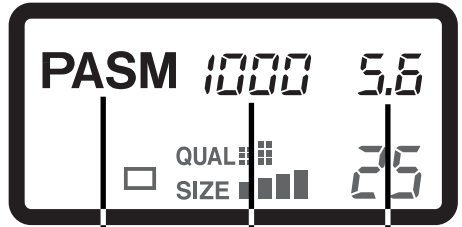

- Modos de exposición
- Velocidad del obturador
- Valor de apertura

Todos los iconos del modo exposición del panel de datos se muestran para mayor claridad

PROGRAMA - P

El control de exposición AE programado utiliza información de luminosidad y distancia para garantizar exposiciones perfectas. El sofisticado sistema de medición permite al fotógrafo libertad para fotografiar, sin tener que preocuparse de los detalles técnicos de la exposición. La velocidad del obturador y los valores de apertura de la exposición se visualizan en los monitores y en el panel de datos.

La línea del programa se ajusta con los cambios en la longitud focal del objetivo del zoom. La cámara se programa para maximizar la profundidad del campo en el rango gran angular, con el fin de proporcionar fotografías de paisajes definidos, y maximizar la velocidad del obturador en el rango del teleobjetivo, minimizando el movimiento de la cámara, evitando así imágenes borrosas o movidas. Cuando la velocidad del obturador cae bajo el límite aceptable para que la cámara se pueda sostener manualmente, aparece la advertencia de cámara movida en la esquina inferior izquierda de los monitores (p. 15).

CAMBIO DE PROGRAMA

Aunque los cálculos de exposición pueden dejarse en manos de la cámara, el fotógrafo puede tener control sobre la exposición final, gracias a la función de cambio de programa. Después de activar el sistema de auto-exposición presionando el disparador hasta la mitad de su recorrido (1), el sintonizador de control (2) se puede utilizar para cambiar la velocidad del obturador y combinación de apertura; cada combinación proporcionará la exposición óptima.

El flash incorporado no se puede utilizar con el cambio de programa. La cámara concede prioridad a la exposición de flash; una vez que el flash se ha levantado, cualquier modificación realizada con el cambio de programa se cancelará. Presionando el botón de función también se resetea el cambio de programa.

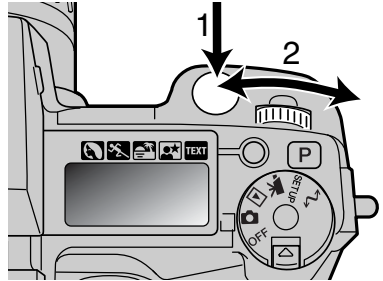

MODO GRABACIÓN

PRIORIDAD DE APERTURA - A

El fotógrafo selecciona la apertura y la cámara fija la velocidad del obturador apropiada para asegurar la exposición correcta. Cuando se selecciona el modo A, el valor de apertura en los monitores se vuelve de color azul.

Gire el sintonizador de control (1) al valor de apertura deseado. Presione el disparador para activar el sistema de exposición; se visualizará la correspondiente velocidad del obturador.

Los valores de apertura pueden cambiarse por medios incrementos comprendidos entre $f/2,8$ y $f/8$ en la posición de gran angular del objetivo y entre $f/3,5$ y $f/9,5$ en la posición de teleobjetivo. Si el valor de apertura es superior al rango de velocidad del obturador, la velocidad del obturador visualizada parpadeará en el panel de datos y se volverá roja en los monitores.

Cuando la velocidad del obturador cae bajo el límite aceptado por la cámara para sostenerla manualmente, aparece una advertencia en la esquina inferior izquierda del EVF y monitor LCD. Cuando aparezca esta advertencia, disminuya el valor de apertura hasta que la advertencia desaparezca, o bien coloque la cámara en un trípode.

Debido a que la velocidad del obturador se puede ajustar paso a paso minuciosamente, la misma velocidad del obturador se puede visualizar cuando se cambia la apertura. Con la sensibilidad de la cámara (ISO) fijada en automático, la velocidad del obturador no se puede cambiar cuando se ajusta la apertura.

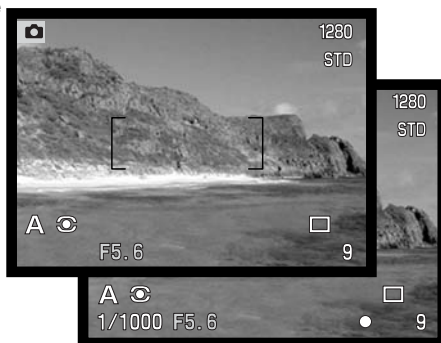
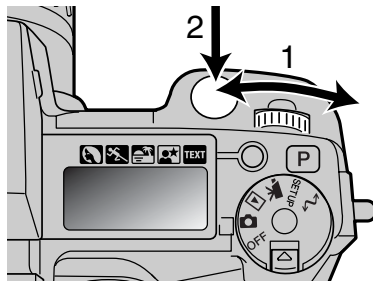

PRIORIDAD DEL OBTURADOR - S

El fotógrafo selecciona la velocidad del obturador y la cámara fija la apertura apropiada para asegurar una correcta exposición. Cuando se selecciona el modo S, la velocidad del obturador que aparece en los monitores de vuelve de color azul.

Gire el sintonizador de control (1) para fijar la velocidad del obturador deseada. Presione el disparador (2): se mostrará al correspondiente apertura.

Las velocidades del obturador se pueden cambiar por incrementos de media parada comprendidos desde 4 segundos hasta 1/2000. Si la velocidad del obturador es superior al rango de apertura, el visor de apertura parpadeará en el panel de datos y aparecerá rojo en los monitores.

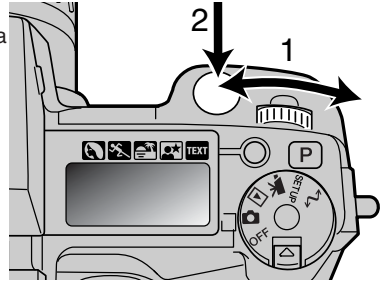

Apuntes de la Cámara

Para los fotógrafos de 35 mm, un rango de apertura de $f/2.8$ a $f/8$ no resulta particularmente impresionante. Sin embargo, debido al tamaño del CCD y a la distancia focal actual del objetivo, las aperturas de esta cámara digital proporcionan mayor profundidad de campo de manera significativa en cualquier ángulo dado o vista con cualquier valor de apertura que el de una cámara de 35 mm. Incluso con la mínima apertura de $f/8$, la profundidad del campo dará la cobertura necesaria para crear una imagen bonita y definida.

MODO GRABACIÓN

EXPOSICIÓN MANUAL - M

El modo de exposición manual permite la selección individual de velocidades del obturador y aperturas. Este modo no hace caso del sistema de exposición, dando al fotógrafo un control total sobre la exposición final. La velocidad del obturador y los valores de apertura se pueden cambiar por incrementos intermedios. El valor que se fija se volverá azul en el EVF y en el monitor LCD.

A medida que se hacen los cambios en la exposición, el efecto será visible en los monitores. Los visores de velocidad del obturador y apertura parpadearán en el panel de datos y se volverán de color rojo en los monitores para indicar exposición extrema en exceso o en defecto. Si el monitor está en negro, incremente la exposición hasta que la imagen quede visible; por el contrario, si el monitor está blanco, disminuya la exposición.

En el modo manual, la fijación de la sensibilidad en la cámara se configurará al ISO 100; se puede cambiar la sensibilidad de la cámara con el sintonizador de función (p. 40). Las exposiciones con foco se pueden hacer en el modo M; ver página 92 para más información.

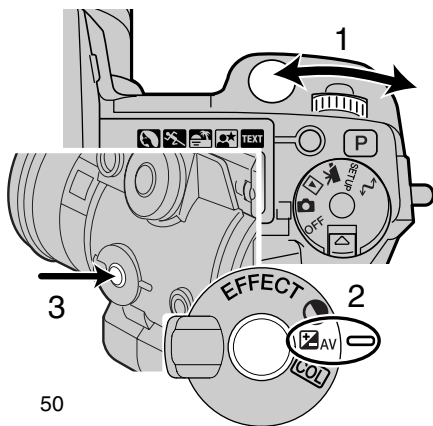

Para fijar la velocidad del obturador:

- Gire el sintonizador de control (1) para fijar la velocidad deseada del obturador.



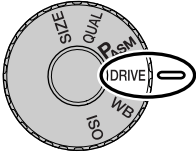

Para fijar la apertura:

- Fije el interruptor de efectos digitales (2) en la posición de compensación de exposición.
- Mientras presiona el botón de efectos digitales (3), gire el sintonizador de control (1) para fijar el valor de apertura deseado.

MODOS DE MANEJO



Los modos de manejo controlan el valor y el método en el que se capturan las imágenes. Los iconos que indican el modo de manejo seleccionado aparecen en el panel de datos y monitor LCD así como en el EVF. Vea la sección de configuración del sintonizador de función en la página 40.

	Avance sencillo de fotos	Para hacer una sola foto cada vez que se presiona el disparador.
	Manejo continuo	Para realizar múltiples imágenes cuando se presiona y mantiene el disparador.
	Auto-temporizador	Para retrasar la velocidad del obturador. Utilizar para autoretratarse.
	Bracketing	Para realizar una serie de imágenes con diferentes exposiciones, contraste y saturación.
	Disparo a intervalos	Para realizar una serie de imágenes en un período de tiempo.

Todos los iconos se muestran con claridad. Los indicadores de avance sencillo de fotografías y del manejo continuo ocupan la misma zona en el panel de control. Todos los iconos del modo de manejo aparecen en la esquina inferior derecha de los monitores.

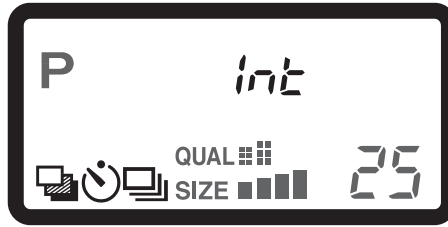

Panel de datos

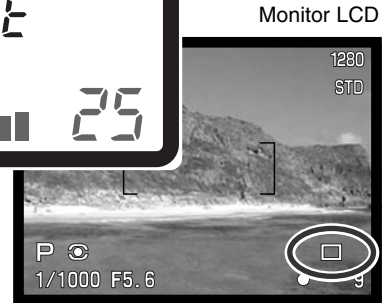

Monitor LCD

AVANCE CONTINUO



El modo de avance continuo permite capturar una serie de imágenes mientras deja presionado el disparador. El avance continuo actúa como lo haría un drive motor en una cámara con película. El número de imágenes que se pueden capturar en serie y el ratio de captura dependen de la configuración de la calidad y del tamaño de la imagen. El ratio máximo de captura es 1,2 fps (1,3 fps para la DiMAGE 5) para imágenes en tamaño completo en enfoque manual. El modo de avance continuo se fija con el sintonizador de función (p. 40).

Cuando el disparador se presiona y mantiene, la cámara empezará la grabación de imágenes hasta alcanzar el número máximo o hasta que se libere el disparador. Este modo no puede utilizarse con la configuración de calidad de imagen super fina o RAW (p. 44). El flash incorporado se puede utilizar, pero el porcentaje de captura se reduce porque el flash necesita tiempo para recargarse entre tomas.

Componga la fotografía como se describe en la sección de operación básica (p. 29). Presione el disparador hasta la mitad o bien presione el botón AF/AEL para bloquear la exposición y enfocar en las series; con el AF continuo, el objetivo enfocará continuamente durante la toma de series (p. 68). Presione el disparador hasta abajo completamente para empezar a sacar fotografías.

El gráfico siguiente enumera el número máximo de imágenes que se pueden capturar con las diferentes combinaciones de calidad y tamaño de imagen. Los números entre paréntesis se refieren a la DiMAGE 5.

Tamaño de Imagen / Calidad de Imagen	2560 X 1920 (2048 X 1536)	1600 X 1200	1280 X 960	640 X 480
Fina	5 (8)	8 (12)	11 (17)	25 (38)
Estándar	7 (12)	12 (18)	17 (26)	35 (53)
Económica	12 (19)	18 (28)	24 (36)	44 (68)

AUTO-TEMPORIZADOR

Utilizado en los autoretratos, el auto-temporizador retrasa la liberación del obturador durante aproximadamente diez segundos, después de haber presionado el disparador. El auto-temporizador se fija con el sintonizador de función (p. 40).

Con la cámara sobre un trípode, componga la fotografía como se describe en la sección de operación básica (p. 29). Se pueden utilizar el bloqueo de enfoque (p. 30) o el Punto de Enfoque Flex (p. 67) con objetos descentrados. Presione el disparador hasta la mitad o bien presione el botón AF/AEL para bloquear la exposición y el enfoque. Presione el disparador hasta abajo para comenzar la cuenta atrás. Ya que el enfoque y la exposición se determinan cuando se presiona el disparador, no se coloque frente a la cámara cuando haga fotos con el auto-temporizador. Confirme siempre el enfoque con las señales de enfoque antes de liberar el obturador (p. 68).

Durante la cuenta atrás, la lámpara del auto-temporizador situada en la parte delantera de la cámara comenzará a parpadear y también suena una señal auditiva. Pocos segundos antes de la exposición, la lámpara del auto-temporizador parpadeará más rápidamente. La luz brillará fija justo antes del disparo. Para interrumpir la cuenta atrás, pare el botón pro-auto o cambie la posición del flash (levántelo o presione hacia abajo). La señal auditiva se puede desconectar en la sección básica del menú de configuración (p. 114).

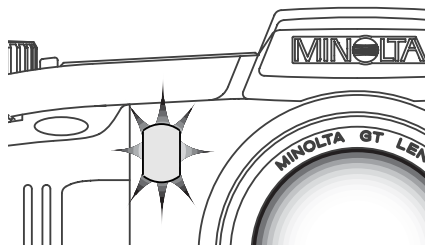

Consejos para fotografiar

El auto-temporizador se puede utilizar para minimizar el movimiento de la cámara con exposiciones largas. Cuando ponga la cámara en un trípode, puede hacer fotografías de objetos estáticos con el auto-temporizador (paisajes, seres vivos quietos, o fotografías de primeros planos). Ya que no se tiene contacto con la cámara durante la exposición, no existe riesgo de que el fotógrafo la mueva.

MODO GRABACIÓN

BRACKETING

Este modo consigue sacar grupos de tres imágenes de una escena. Bracketing es un método que consiste en tomar una serie de imágenes de un objeto estático, en el que cada imagen tiene una ligera variación en su exposición. La cámara no está limitada solo a las categorías de exposición, sino que también puede realizar grupos en el contraste y la saturación de color. Solamente se puede hacer bracketing de una característica de imagen cada vez. El modo bracketing se fija con el sintonizador de función (p. 40).

BRACKETING DE EXPOSICIÓN

Bracket de exposición



Tras configurar el modo de manejo a Bracketing, ponga el interruptor de efectos digitales en la configuración de compensación de exposición. El orden de la serie de bracket va desde exposición normal (como indican los visores de velocidad del obturador y apertura) a subexposición y a sobreexposición. El bracketing de exposición está configurado en incrementos de parada de 1/3, pero se puede ajustar a incrementos de parada de fi o 1, en la sección de Uso 1 del menú del modo grabación (p. 80)

Componga la foto como se describe en la sección de operación básica (p. 29). Presione el disparador hasta la mitad (1) o bien presione el botón AF/AEL (2) para bloquear la exposición y enfoque de las series. La cámara continuará enfocando durante la serie si se ha establecido el AF continuo (p. 68). Presione y mantenga el disparador hasta abajo (3) para hacer las series de bracket; se capturarán tres imágenes consecutivas.

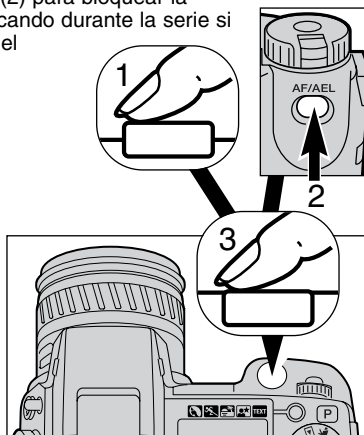
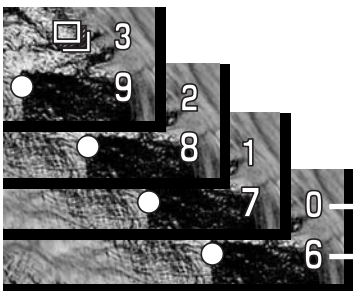

BRACKETING DE MEJORA DIGITAL

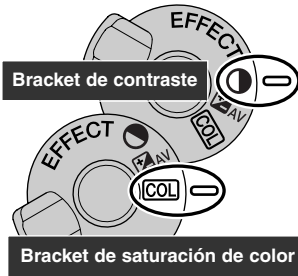

Tras fijar el modo de manejo en bracketing, gire el interruptor de efectos digitales a la configuración de contraste o saturación de color. Fije el contraste o saturación de color en el nivel deseado; las series en bracket irán desde una unidad menos a una unidad más que el nivel seleccionado. Excepto en imágenes RAW, si el contraste o la saturación de color se fijan al máximo o mínimo nivel (± 3), un bracket será ± 4 : +3, +2, +4. Una imagen RAW no puede exceder los niveles máximos y mínimos y contendrá dos brackets idénticos: +3, +2, +3. Vea la sección del controlador de efectos digitales en la página 62 para fijar el contraste y la saturación de color.

Componga la fotografía como se describe en la sección de operación (p. 29). Presione el disparador hasta la mitad (1) o bien presione el botón AF/AEL (2) para bloquear la exposición y el enfoque de la serie; la cámara continuará enfocando durante la serie si se ha establecido el AF continuo (p. 68). Presione y mantenga el disparador hasta abajo (3) para hacer las series de bracket; se capturarán tres imágenes consecutivas. Los fotogramas de la serie de bracket realizan una cuenta atrás en los monitores próximos al icono de bracketing.

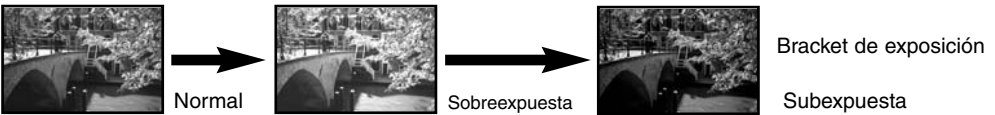

NOTAS SOBRE EL BRACKETING

Si el flash compacto está lleno o el disparador se libera antes de completar las series, la cámara se resetea y el bracket entero se debe realizar de nuevo.

Con las calidades de imagen super fina y RAW, o cuando se utiliza flash, el bracket no avanza automáticamente; el disparador se debe presionar en cada foto de la serie. Una vez han comenzado las series y se han fijado los valores de enfoque y exposición, éstos no tienen que fijarse de nuevo. El número restante de fotos de la serie de bracket se muestra en los monitores junto al icono de bracketing.

INTERVALO

El modo de intervalo realiza una serie de imágenes fijas en un período de tiempo. Similar a la fotografía en un lapso de tiempo, se pueden tomar una serie de imágenes de un momento en cámara lenta: cómo se abre una flor, o la construcción de un edificio. Se puede utilizar el flash incorporado. La reproducción instantánea (p. 89) queda inoperativa.

Use el sintonizador de función para seleccionar el modo de manejo en Intervalo (p. 40). El número de fotos de la serie se mostrará en los monitores junto al icono de intervalo. El número de tomas se puede fijar entre dos y noventa y nueve en la sección de Uso 1 del menú del modo grabación (p. 80). El período del intervalo se configura también en el menú del modo grabación; 1-10, 15, 20, 230, 45 y 60 minutos.

Tras montar la cámara en un trípode, componga la imagen de forma que el área del objeto entre dentro del marco de enfoque; la cámara fija el enfoque, la exposición, el balance de blancos y carga el flash justo antes de cada exposición. Se puede utilizar el AF continuo.

Los ajustes fijados con el botón AF/AEL son cancelados después del primer fotograma (p. 73).

Para ignorar los sistemas automáticos, utilice el enfoque manual (p. 71), la exposición manual (p. 50), y el balance de blancos manual (p. 58). Los ajustes bloqueados con el botón AF/AEL se cancelan tras el primer fotograma (p. 73).

Asegúrese que la tarjeta compact flash tiene suficiente capacidad de almacenamiento para la serie comparando el número de fotogramas en la serie de intervalos con el número de imágenes grabables que muestra el contador de fotogramas. Las configuraciones de tamaño y calidad de imagen se pueden cambiar para incrementar la cantidad de fotos que se pueden salvar en la tarjeta compact flash (p. 40).

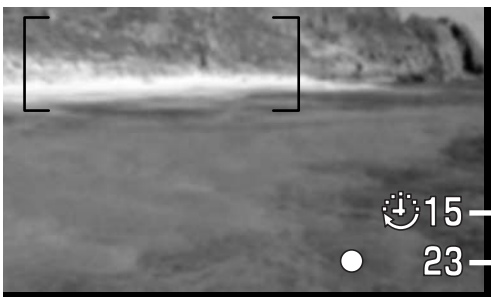

— Número de fotos en la serie de intervalos

— Contador de fotos

Presione el disparador para comenzar la serie. Durante las series de intervalos, los monitores se apagarán para ahorrar energía. La palabra "Int" aparecerá en el panel de datos y el contador de fotos del panel de datos comenzará la cuenta atrás de los restantes fotogramas de la serie de intervalos. La lámpara de acceso parpadeará cuando se grabe una imagen.

Para forzar el obturador a disparar antes del final de un intervalo, presione el disparador. El intervalo siguiente se cronometrará a partir de la nueva exposición. Cuando se obliga al obturador a disparar, el EVF se activará durante la duración del período de auto-ahorro de energía (p. 117) y el monitor LCD se activará durante treinta segundos.

La cámara parará de grabar imágenes y se reseteará al primer fotograma cuando el número de fotos fijado se ha alcanzado, o cuando la tarjeta del flash compacto esté llena. Para cancelar la serie de intervalos, apague la cámara.



Una puesta de sol: intervalos de diez minutos

Consejos para fotografiar

Cuando se hacen series largas de imágenes, se puede imprimir texto y un número en serie sobre la imagen. Esto ayuda en la edición de imágenes y en los cálculos de tiempo en imágenes específicas. Para más información sobre impresión de datos, vea la página 87.

BALANCE DE BLANCOS

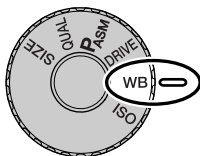

El balance de blancos es la habilidad de la cámara para hacer que tipos diferentes de luz aparezcan neutros. El efecto es similar a seleccionar película para luz del día o tungsteno, o utilizar filtros de compensación de color en fotografía convencional.

Cuando se fija el balance de blancos en automático, aparecen las palabras "Auto" en el panel de datos y "AWB" en los monitores. Aparecería un icono en el panel de datos y en los monitores si se eligiera otra configuración de balance de blancos distinta a la automática. Ver sección de configuración del sintonizador de función en la página 40.

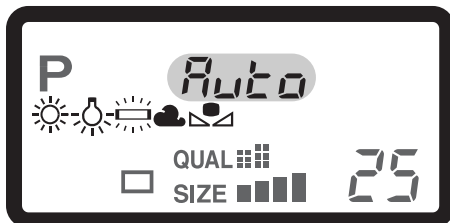

Sin icono	AUTOMÁTICO	La configuración AUTO detectará el tipo de luz y ajustará el balance de blancos al respecto
	Luz de día	Para exteriores y objetos iluminados con luz solar
	Tungsteno	Para luz incandescente: bombillas de filamentos
	Fluorescente	Para luz fluorescente: luces de techos de oficinas
	Nublado	Para escenas con exteriores nublados
	Configuración a medida	Para utilizar la configuración a medida del balance de blancos
	Calibración a medida	Para una calibración manual del balance de blancos

BALANCE DE BLANCOS AUTOMÁTICO

El balance de blancos automático compensa la temperatura de color de una escena. En la mayoría de los casos, la configuración AUTO balancea la luz ambiental y crea imágenes buenas, incluso bajo condiciones de mezcla de tipos de luz. Cuando se utiliza el flash incorporado, el balance de blancos se configura para la temperatura de color del flash.

PRE-CONFIGURAR EL BALANCE DE BLANCOS

Se deben reconfigurar los parámetros del balance de blancos antes de hacer una fotografía. Una vez establecidos, el efecto se ve inmediatamente en el EVF y en el monitor LCD.

El flash incorporado se puede usar con parámetros pre-configurados de balance de blancos, pero creará un aspecto rosado o azulado con las configuraciones fluorescente y tungsteno. El flash está balanceado con la luz del día y producirá excelentes resultados con las configuraciones para luz de día y nublado.

Consejos para fotografiar

Las configuraciones de luz de día y nublado son principalmente para tomas en exteriores. La luz de día se utiliza con tiempo soleado cuando la luz es relativamente calurosa. La luz con cielos cubiertos es más fría y requiere un balance de blancos diferente: nublado. La luz de oficinas produce un aspecto verdoso en las fotografías; la configuración para fluorescente restaura el color natural bajo estas condiciones. La luz doméstica tradicional de bombillas emite mucha luz amarillenta, que se puede corregir con la configuración de tungsteno.

Tanto el balance de blancos auto como el manual no cambian el color de los carteles de neón. El balance de blancos no puede corregir la iluminación vapor de alta energía: vapor de sodio (luz amarilla de carreteras), o vapor de mercurio. Para retratos bajo estas condiciones de iluminación, se puede utilizar el flash para dominar la luz ambiental. En paisajes que tengan este tipo de iluminación, fije el balance de blancos al parámetro pre-configurado de luz de día.

BALANCE DE BLANCOS A MEDIDA

La función de balance de blancos a medida permite al fotógrafo calibrar la cámara hacia una condición de iluminación específica. La configuración elegida se puede utilizar repetidamente hasta que se resetea. El balance de blancos a medida es especialmente útil bajo condiciones de mezcla de luces o cuando se necesita un control crítico sobre el color.

Para calibrar la cámara, presione el botón de función y seleccione el sintonizador de control hasta el icono de balance de blancos a medida. Aparecerá la palabra SET en el panel de datos y el icono se volverá rojo en los monitores. Seleccione un objeto blanco y llene el área de la imagen con él; el objeto no necesita estar enfocado. Presione el botón del obturador para calibrar la cámara. Si ocurriera un error durante la calibración, aparecería la palabra "Err" en el panel de datos. Presione cualquier botón de la cámara para cancelar el mensaje y luego recalibre utilizando un blanco de referencia adecuado y el disparador. Esta secuencia se puede repetir tantas veces como sea necesario.



Visor de calibración

La configuración se mantendrá hasta que se haga una nueva calibración. Si necesita utilizar de nuevo la configuración de balance de blancos a medida, mientras presiona el botón de función, seleccione el sintonizador de control hasta que icono de balance de blancos a medida aparezca en color blanco en los monitores y se visualice sin la palabra "SET" en el panel de datos. La cámara utilizará la última configuración.

El flash incorporado se puede utilizar con la configuración a medida. Sin embargo, dado que el flash se equilibra con la luz de día, resultaría una combinación de color inusual si la cámara se calibrara con cualquier otra fuente de luz.

Consejos para fotografiar

Cuando realice la calibración, tenga en cuenta que el color del objeto utilizado es crítico. El objeto debe ser blanco. Un objeto de otro color causaría que la calibración compense por el color del objeto más que por la temperatura del color de la luz ambiental. Un trozo de papel en blanco es una superficie ideal y puede transportarse fácilmente en la bolsa de la cámara.

SENSIBILIDAD DE LA CÁMARA - ISO

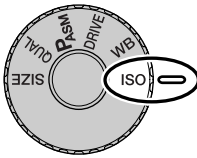

Se pueden seleccionar cinco configuraciones para la sensibilidad de la cámara: Auto, 100, 200, 400 y 800. Los valores numéricos se basan en el equivalente ISO. ISO es el estándar utilizado para indicar la sensibilidad de la película: cuanto más alto es el valor, más sensible es la película. Vea la sección de configuración del sintonizador de función en la página 40 para cambiar los parámetros de ISO.

La configuración auto ajusta automáticamente la sensibilidad de la cámara a las condiciones de luminosidad entre ISO 100 y 400. Cuando se activa el flash y la sensibilidad de la cámara está fijada en auto, el valor ISO se fija a ISO 200. Cuando se utiliza cualquier otra configuración que no es auto, la palabra "ISO" aparecerá en el panel de datos y tanto la palabra "ISO" como el valor fijado se visualizarán en los monitores.

El fotógrafo puede seleccionar parámetros para sensibilidades específicas. Al igual que el grano en las películas de plata se incrementa con la velocidad, el ruido se incrementa con la sensibilidad en las imágenes digitales. Un parámetro ISO de 100 tendrá el ruido menor y el de 800 el ruido mayor. Un cambio en ISO también afecta al rango del flash (p. 79); cuanto más alto es el ISO, más grande es el rango.

A medida que el valor ISO se duplica, la sensibilidad también lo hace; un cambio de ISO entre 100 y 200, 200 y 400, o 400 y 800 cambia la sensibilidad de la cámara en una parada o 1 Ev (p. 36). Un cambio entre 100 y 800 cambia la sensibilidad de la cámara en un factor 8 o en tres paradas. Valores de ISO altos (400, 800) permitirán al fotógrafo sostener la cámara manualmente en condiciones de poca luz sin la necesidad de utilizar flash.

Anotaciones de la cámara

Cuando se hacen exposiciones con foco (p. 92), el ruido puede ser más pronunciado debido a los tiempos inusuales de exposición largos, especialmente en ISO 400 y 800. Cuando se hacen exposiciones largas con foco de 20 a 30 segundos, con una configuración de 100 o 200 obtendrá excelentes resultados. Con valores altos de ISO, si usa tiempos cortos de exposición (8-16 segundos) reducirá el efecto de ruido. Con exposiciones largas en valores de ISO altos, el ruido de interferencia puede ser evidente.

CONTROL DE EFECTOS DIGITALES

El controlador de efectos digitales es una poderosa herramienta para capturar imágenes. Igual que es capaz de hacer ajustes en la exposición, el controlador puede también cambiar el contraste de la imagen y la saturación de color. El efecto de cualquier cambio es visible al instante en el EVF o en el monitor LCD antes de capturar la imagen. Ya que la compensación se aplica a la imagen antes de que se comprima y se salve, la información de la imagen se puede maximizar antes de dejar la escena. El control de efectos digitales se puede utilizar con grabación de películas.

Manejar el controlador es muy sencillo:

- 1** Seleccione el interruptor de efectos digitales a la característica de la imagen que desea cambiar.
- 2** Presione y mantenga el botón de efectos digitales en el centro del interruptor y ajuste la configuración girando el sintonizador de control que se encuentra junto al disparador. Libere el botón de efectos digitales para configurar el ajuste.

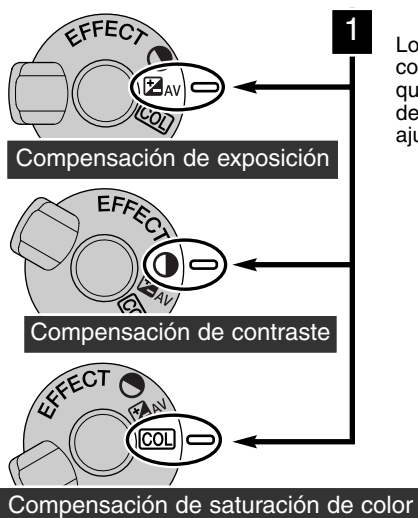

Los ajustes se pueden hacer repetidamente y en combinación. Los ajustes se mantienen con efecto hasta que se resetea manualmente. Se visualizarán en el panel de datos y en los monitores los iconos advirtiendo de los ajustes que se han hecho.

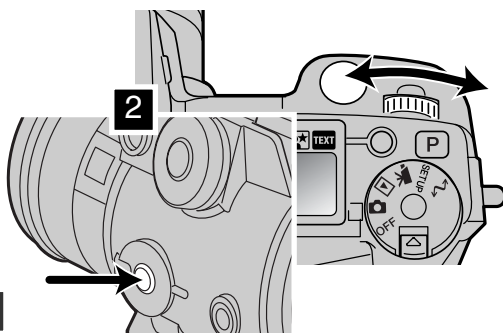

COMPENSACIÓN DE EXPOSICIÓN

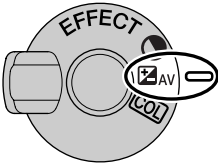

La exposición se puede ajustar antes de capturar la imagen para hacer la fotografía final más clara o más oscura. La exposición se puede ajustar hasta $\pm 2\text{Ev}$'s en incrementos de $1/3$ (p. 36). El valor de compensación de exposición fijado será efectivo hasta que sea reseteado.

La compensación de exposición se debe fijar antes de capturar la imagen. Cuando se fija la compensación de exposición, el cambio aparece en el visor de apertura del panel de datos junto al icono de compensación de exposición en los monitores. Tras fijar el parámetro, los visores de velocidad de obturador y apertura indicarán la exposición actual. Debido a que las velocidades de obturador se pueden ajustar en pasos progresivos, la misma velocidad de obturador o valor de apertura se pueden visualizar después de la compensación de exposición. .

Panel datos	EVF y monitor LCD	
1.3	-1.3	Visor que aparece cuando se ajusta la exposición
5.6*	-1.3	Advertencia de compensación de exposición después de hacer el ajuste

* Valor de apertura para la exposición

Consejos para fotografiar

A veces, el medidor de exposición de la cámara es engañado ante ciertas condiciones. Un cambio en el valor de exposición puede compensar estas situaciones. Por ejemplo, una escena muy brillante, como un paisaje nevado o una playa de arenas blancas, pueden aparecer demasiado oscuros en la imagen capturada. Antes de hacer la foto, ajuste la exposición en $+1$ o $+2$ EV y obtendrá una imagen con valores normales de tonos.

En este ejemplo, la escena oscura aparece brillante y difusa en el monitor LCD. Al descender la exposición en $-1,5$ EV, la riqueza de la puesta de sol se mantiene.



COMPENSACIÓN DE CONTRASTE

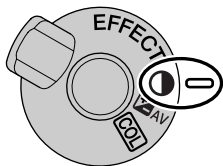

El contraste de una escena se puede ajustar dentro de siete niveles (± 3) con el Control de Efectos Digitales. Si una escena tiene demasiados contrastes, la información se perderá; si una escena por el contrario no tiene ninguno, la información de la imagen no está optimizada para la habilidad de grabación de la cámara. El control sobre el contraste proporciona al fotógrafo la posibilidad de maximizar la información de la imagen en escena.

El contraste se debe fijar antes de capturar la imagen. Cuando cambie los parámetros de contraste, aparecerá un icono en el panel de datos y en la imagen. El panel de datos y los monitores indicarán si se ha realizado un incremento (+) o una disminución (-) en el contraste. Si la compensación del contraste se fija en cualquier otro valor que no sea cero, el icono se mantendrá en el visor a modo de advertencia.

Panel datos	EVF y monitor LCD	
		Visor que aparece cuando se ajusta el contraste
		Advertencia de compensación de contraste después de hacer el ajuste



Escena de alto contraste



Después de la compensación



Escena sin contraste



Después de la compensación

COMPENSACIÓN DE SATURACIÓN DE COLOR

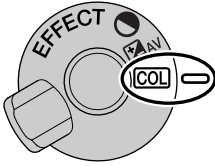

La saturación de color de una escena se puede ajustar dentro de siete niveles (± 3) con el Control de Efectos Digitales. Los colores se pueden acentuar o hacer más tenues.

La saturación de color se debe fijar antes de capturar la imagen. Cuando cambie los parámetros de saturación de color, aparecerá un icono en el panel de datos y en la imagen. El panel de datos y los monitores indicarán si se ha realizado un incremento (+) o una disminución (-) en la saturación de color. Si la saturación de color se fija en cualquier otro valor distinto de cero, un icono se mantendrá en el visor como advertencia.

Panel datos	EVF y monitor LCD	
		Visor que aparece cuando se ajusta la saturación de color
		Advertencia de compensación de saturación de color

Consejos para fotografiar

A diferencia de la visualización en un monitor de ordenador, los cambios en el contraste y saturación de color pueden ser difíciles de percibir en el EVF y monitor LCD. Para asegurar un nivel óptimo de contraste o de saturación de color, realice un bracket automático (p. XX) o un bracket manual de la escena.

ÁREAS DE AUTO-ENFOQUE Y CONTROL

En el modo de grabación de imágenes fijas, el controlador selecciona el área de enfoque utilizada y mueve el área de enfoque puntual dentro de la imagen. Dos áreas de enfoque, el área de enfoque amplia y el punto de enfoque puntual, permiten flexibilidad sobre diversidad de situaciones.

El área de enfoque amplia es una serie de áreas de enfoque locales que trabajan juntas para controlar el enfoque. Este sistema es especialmente efectivo con objetos que se mueven o disparos rápidos en situaciones de movimiento rápido. Cuando el enfoque se bloquea, aparecerá una cruz (+) dentro del área de enfoque amplio, que indicará el punto de enfoque. El punto de enfoque puntual proporciona un control crítico sobre el enfoque. Se puede utilizar para escoger un objeto aislado de un grupo.

El cambio del área de enfoque amplia al punto de enfoque puntual es sencillo. Presione y mantenga el controlador (1) hasta que las líneas del marco del área de enfoque amplia cambian a la cruz de punto de enfoque puntual. Presione y mantenga el controlador de nuevo para volver a las líneas del marco del área de enfoque amplia.

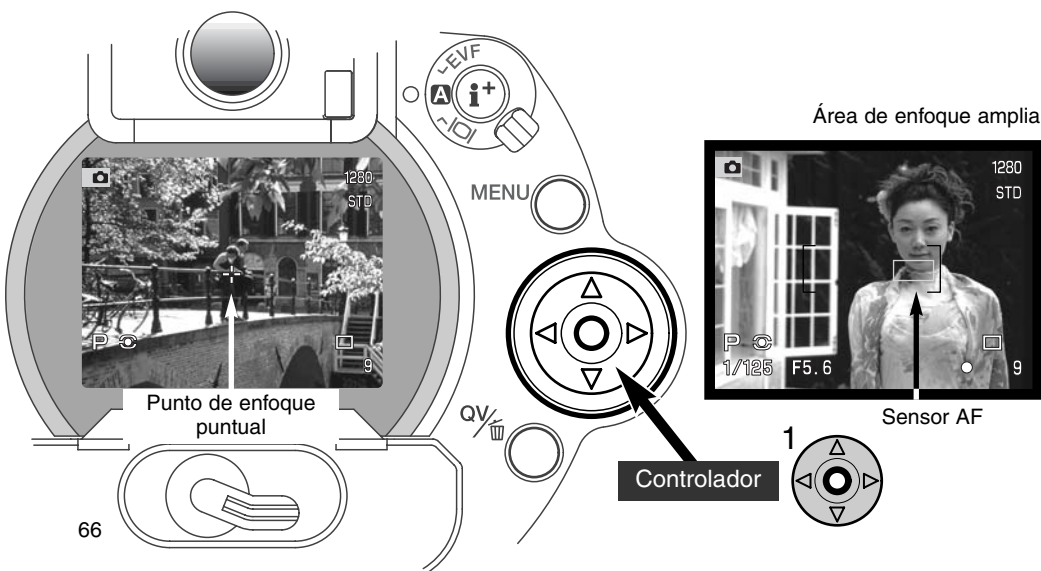

PUNTO DE ENFOQUE FLEX - CONTROL DEL PUNTO DE ENFOQUE FLEX

Una vez visualizada, el área de enfoque puntual se puede desplazar a cualquier punto del área de la imagen. Este Punto de Enfoque Flex es una potente herramienta para objetos descentrados. El punto de Enfoque Flex no se puede usar con el AF continuo (p. 68) ni con el zoom digital (p. 70).

Con la cruz del área de enfoque puntual visualizada, utilice las cuatro teclas del controlador (1) para mover el punto de enfoque a cualquier lugar dentro de la imagen. Presione el disparador hasta la mitad o bien presione el botón AF/AEL para enfocar; la cruz se volverá roja para confirmar el enfoque.

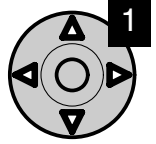

Presionando el centro del controlador (2) el punto de enfoque vuelve al centro del área de la imagen. Para regresar al área de enfoque amplia presione y mantenga el controlador hasta que aparezcan las líneas del marco de la foto.

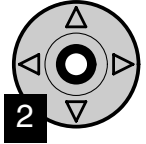



MODOS DE AUTOENFOQUE

Esta cámara digital tiene dos modos de auto-enfoque. Los modos de auto-enfoque sencillo y continuo se seleccionan en la sección básica del menú del modo grabación (p. 80).

AF Sencillo - para fotografía en general y objetos estáticos. Cuando el disparador se presiona hasta la mitad, el sistema de auto-enfoque bloquea el objeto en el área de enfoque y mantendrá este efecto hasta que se libere el disparador.

AF Continuo - para objetos que se mueven. Cuando el disparador se presiona hasta la mitad o se mantiene el botón de AF/AEL, el sistema de auto-enfoque se activará y continuará enfocando hasta que se realice la exposición.

- Cuando el sistema AF no es capaz de enfocar el objeto debido a una situación de enfoque especial (p. 31), el enfoque se fija en el infinito. Cuando utilice flash, el enfoque se fija entre 3 y 3,8 m. En este caso, el bloqueo de enfoque (p. 30) se puede usar con otro objeto situado a la misma distancia que el objeto principal, o se puede enfocar manualmente con la cámara (p. 71).
- Cuando se utiliza el AF continuo con el área de enfoque amplia (p. 66), los sensores AF no aparecerán para indicar el punto de enfoque.
- El modo AF continuo puede tener dificultad al enfocar objetos extremadamente rápidos. En esta situación, use el enfoque manual en un punto del camino del objeto y libere el obturador justo antes de que el objeto alcance dicho punto; existe un ligero retraso desde que se presiona el disparador hasta que se abre el obturador.

	Icono de AF sencillo	Enfoque confirmado
	Icono de AF continuo	Enfoque confirmado
	Icono de enfoque: rojo	No puede enfocar. El objeto está demasiado cerca o una situación especial está impidiendo al sistema AF el enfoque.

- No confunda estos iconos con los iconos del modo de medición (p. 74).
- El obturador se puede liberar incluso si la cámara no puede enfocar el objeto.

MODO MACRO

El modo macro se utiliza para fotografías de primeros planos u objetos pequeños. La distancia mínima de enfoque es de 25 cm desde el CCD, o unos 13 cm desde la parte delantera del objetivo. El modo macro se puede utilizar con el zoom digital para incrementar el efecto del primer plano. Los programas objeto y la grabación de películas son compatibles con la configuración macro. El flash incorporado no se puede utilizar con este modo.

Gire el anillo del zoom hacia la configuración de teleobjetivo

- Alinear la flecha del anillo del zoom con la flecha junto al interruptor del modo macro.

Deslice el interruptor de macro del cañón del objetivo hacia delante

- La cámara se encuentra ahora en el modo macro.
- Asegúrese que el objeto está dentro del rango de enfoque macro: 0,25 - 0,6 m desde el CCD.
- Para volver al modo de grabación normal, deslice el interruptor de macro hacia la parte trasera del objetivo.
- El icono de macro aparece en la esquina inferior derecha de los monitores.

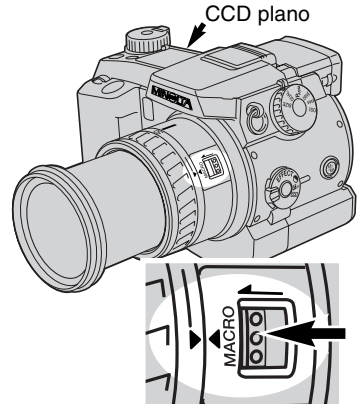

Consejos para fotografiar

Debido a la ampliación de la imagen, sujetar la cámara con la mano mientras se toman primeros planos es muy difícil. Cuando sea posible, utilice un trípode.

Utilice el Punto de Enfoque Flex (p. 67) para especificar el área de enfoque. Ya que la profundidad de campo (el área en enfoque) se reduce al fotografiar primeros planos, la utilización del bloqueo de enfoque en objetos descentrados puede causar errores secundarios en el enfoque; estos errores se exageran en las ampliaciones.

La posición variable del EVF hace que resulte fácil el trabajar en espacios ajustados a niveles bajos. El EVF se puede inclinar entre 0° y 90°.



ZOOM DIGITAL

El zoom digital duplica la ampliación del objetivo. El zoom digital no se puede utilizar con calidad de imagen RAW o en grabación de películas.

Presione el botón de ampliación situado en la parte trasera de la cámara. El efecto se visualiza de inmediato.

- La imagen aumenta en el monitor LCD y se recorta con un recuadro oscuro en el EVF.
- Se visualiza en los monitores X2,0 cuando el zoom digital está funcionando.
- Presionando el botón de ampliación por segunda vez, se cancela el zoom digital.
- Cuando se usa el área de enfoque amplia (p. 66), el sensor AF no aparecerá para indicar el punto de enfoque.



EVF



Monitor LCD

Cuando se toma una imagen con el zoom digital, el tamaño final de la imagen depende de la configuración del tamaño de imagen que tenga la cámara. La imagen se recorta y el número total de pixels se interpolan para producir una imagen con la resolución en pixels que se muestra en el siguiente cuadro:

	Tamaño de Imagen			
	Completa	1600 X 1200	1280 X 960	640 X 480
DiMAGE 7	1280 X 960	1280 X 960	1280 X 960	640 X 480
DiMAGE 5	1024 X 768	1024 X 768	1024 X 768	640 X 480

ENFOQUE MANUAL MF

El control manual en el enfoque es sencillo. El botón del modo de enfoque (AF/MF) (1) conmuta entre enfoque automático y manual. El icono MF se visualiza en el panel de datos y monitores cuando la cámara está en el modo de enfoque manual.

Utilice el anillo de enfoque (2) situado en la parte de atrás del cañón del objetivo para realizar una imagen definida en el EVF o en el monitor LCD. La distancia aproximada desde el CCD al objeto se visualiza en los monitores. El enfoque manual se puede utilizar con grabación de películas y en el modo macro.

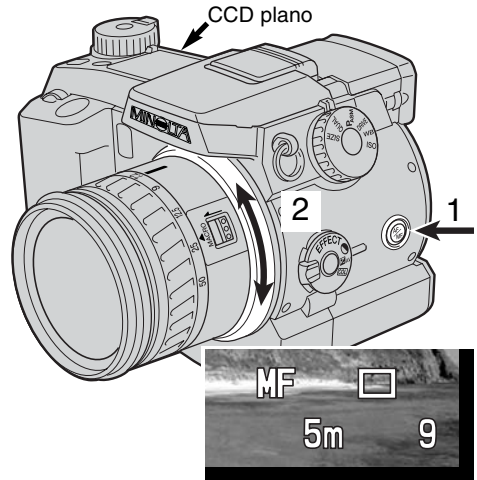

AMPLIACIÓN ELECTRÓNICA (SOLO DIMAGE 7)



El botón de ampliación se puede utilizar para aumentar el centro de la imagen por X4, de manera que el enfoque manual pueda ser comprobado. Esta función no tiene efecto en el tamaño final de la imagen. Esta función se activa al utilizar la sección de Uso 1 del menú del modo grabación (p. 80). Al activar esta función se cancela el zoom digital. La ampliación electrónica solo se puede usar para comprobar el enfoque manual. El visor de ampliación no se puede usar para establecer la exposición.

Presione el botón de ampliación, situado en la parte de atrás de la cámara

- El icono de aumento se visualiza en los monitores cuando la ampliación electrónica está actuando.
- Presionando el botón de ampliación por segunda vez, se cancela la función.
- Al presionar el disparador hasta la mitad, el visor de ampliación se cancela, mostrando el área de la imagen entera.



VISOR ELECTRÓNICO

El EVF visualiza el 100% del campo de visión. Cuando utilice la cámara en exteriores o bajo condiciones de luminosidad brillante, observará que a la imagen del visor no le afecta la luz ambiental, y resulta brillante y clara.

El visor electrónico se puede inclinar entre 0° y 90°. Simplemente agarre el visor entre los dedos y desplácelo hacia la posición deseada. Guarde siempre la cámara con el visor hacia abajo junto al cuerpo.

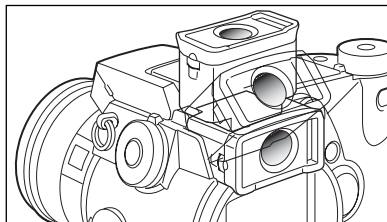

AJUSTE DE DIOPTRÍAS

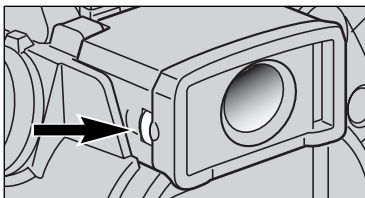

El EVF tiene un ajustador de dioptrías incorporado que se puede ajustar entre -5,0 y +5,0. Gire el sintonizador de ajuste de dioptrías hasta que la imagen del visor aparezca definida.

AMPLIACIÓN AUTOMÁTICA DEL MONITOR (solo DiIMAGE 7)

En condiciones de luz extremadamente baja, cuando la sensibilidad de la cámara ha alcanzado sus límites, la función de ampliación automática del monitor intensificará la imagen en el EVF y en el monitor LCD. La imagen será más brillante, aunque se visualice en blanco y negro. Esto no tiene efecto alguno en el color de la imagen final.

BOTÓN DE BLOQUEO DEL AF/AE

Cuando se presiona el disparador hasta la mitad, el enfoque y la exposición se bloquean. El botón AF/AEL realiza la misma operación cuando se presiona y mantiene. La palabra "AEL" aparece en los monitores para indicar que el botón AF/AEL se ha presionado. La operación de este botón se puede cambiar en la sección de Uso 1 del menú del modo grabación (p. 80). Los cambios en estos parámetros no tienen efecto en la operación del disparador. El bloqueo del enfoque queda inutilizado cuando la cámara se fija en AF continuo.



Configuración del menú del modo grabación	
Sujetar AF/AE	Esta es la configuración que la cámara tiene por defecto. Mientras presiona y mantiene el botón AF/AEL, el enfoque y la exposición se fijan y bloquean. Estas configuraciones se mantendrán efectivas hasta que se libere el botón AF/AEL.
Conmutar AF/AE	Presionando y liberando el botón AF/AEL se fijarán y bloquearán el enfoque y la exposición. Las configuraciones se cancelan cuando el botón AF/AEL se presiona de nuevo.
Sujetar AE	Mientras se presiona y mantiene el botón AF/AEL, solo se fija y bloquea la exposición. Esta configuración mantendrá su efecto hasta que se libere el botón AF/AEL o se haga una fotografía.
Conmutar AE	Presionando y liberando el botón AF/AEL se fija y bloquea solamente la exposición. Esta configuración se cancelará al presionar de nuevo el botón AF/AEL.

- Las configuraciones de auto-enfoque y auto-exposición no se resetean después de haber capturado una imagen hasta que se libera el botón AF/AEL (sujetándolo) o se presiona de nuevo (conmutando).
- Cuando se utilizan las opciones de sujetar el AE o conmutar el AE con el flash, el modo de flash de sincronización cortinilla trasera se pondrá operativo (p. 76).

Consejos para fotografiar

Al utilizar el modo de medición puntual con el botón AF/AEL como único bloqueo a la exposición, se permite que las medidas de exposición se hagan desde un objeto diferente al que se desea. El disparador continuará controlando el enfoque, pero la exposición se puede fijar desde un objeto que no esté a la misma distancia o en la misma posición que el objeto deseado. Esto es extremadamente útil cuando el color o tono del objeto es muy claro o muy oscuro.

MODOS DE MEDICIÓN

	Multi-segmento	Un avanzado sistema de medición adecuado para la mayoría de las situaciones fotográficas.
	Medición ponderada con prioridad al centro	Los valores de iluminación promedio del área completa de la imagen con predisposición hacia el centro de la imagen.
	Puntual	Para mediciones precisas de un área pequeña visualizada en el EVF o en el monitor LCD.

Los iconos indicando el modo de medición se visualizan en el EVF y en el monitor LCD. No confunda estos iconos con las señales de enfoque (p. 68) El modo de medición se cambia en la sección básica del menú del modo grabación (p. 80). Cuando se selecciona la medición ponderada con prioridad al centro o la medición puntual, presionando el disparador hasta la mitad se activará el sistema de exposición, pero no se bloqueará la exposición; debe usar el botón AF/AEL.

La medición multi-segmento emplea 300 segmentos (256 segmentos para la DiIMAGE 5) para medir la luminosidad y el color. Estos datos se combinan con la información de distancia para calcular la exposición de la cámara. Este avanzado sistema de medición proporciona exposiciones precisas sin preocuparse, en la mayoría de las situaciones.

La medición ponderada con prioridad al centro es el método tradicional de medición que utilizan las cámaras de películas de plata. El sistema mide los valores de luz del área de la imagen poniendo énfasis en la región central de la escena.

La medición puntual utiliza un área pequeña dentro de la imagen para calcular la exposición. Cuando se selecciona este modo, aparecerá un círculo pequeño en el medio del visor, indicando el área de medida. La medición puntual permite medidas de exposición precisas de un objeto en particular, sin resultar influenciado por brillos extremos o zonas oscuras dentro de la escena.



Visor de medición puntual

MEDICIÓN DEL FLASH

Existen dos métodos de medición de flash disponibles: ADI y pre-flash TTL. El modo de medición del flash se puede cambiar en la sección básica del menú del modo grabación (p. 80).

Medición del flash ADI - Integración de distancia avanzada. Este modo de medición combina la información de distancia del sistema de auto-enfoque con la información de la exposición pre-flash. A diferencia de la medición convencional de flash TTL, el ADI no resulta influenciado por los reflejos del objeto o el fondo, asegurando exposiciones de flash óptimas.





Pre-flash TTL - Calcula la exposición del flash solamente con un pre-flash. Este modo se debe utilizar cuando se usen filtros para primeros planos, o filtros que reducen la cantidad de luz que penetra en la cámara, como por ejemplo los filtros de densidad neutra. El Pre-flash TTL se debe utilizar cuando se use un difusor con el flash incorporado o bien una unidad de flash externa.

La cámara cambiará automáticamente de la medición ADI al pre-flash TTL cuando un objeto de contraste bajo esté impidiendo al sistema de auto-enfoque funcionar. La medición ADI funciona con el enfoque manual. Si el sistema de auto-enfoque no puede bloquearse en el objeto, presione el botón AF/MF y enfoque manualmente; la medición ADI se mantendrá efectiva.

Esta cámara no tiene una velocidad de flash de sincronización preestablecida. Cuando se calcula la exposición el programa (P) o el modo de exposición de prioridad de apertura (A), la velocidad del obturador no caerá por debajo del límite de cámara movida (p. 15). Cuando utilice el modo de exposición de prioridad del obturador (S) o manual (M), puede emplear cualquier velocidad de obturador en la exposición.

Para ver una lista de las unidades de flash accesorio compatibles de Minolta y para información sobre la operación de accesorios de flash, vea la página 138. Ya que ambos modos de flash utilizan el pre-flash, no se pueden usar unidades de flash de control esclavo

MODOS DEL FLASH

Panel datos	EVF y monitor LCD		
–		Flash de relleno	Utilizado bajo condiciones de luz escasa y para reducir sombras bajo luz solar directa.
		Reducción de ojos rojos	Para reducir el efecto de ojos rojos en personas y animales al utilizar el flash en las fotografías.
–		Sincronización a la cortinilla trasera del flash	El flash se dispara al final de las exposiciones largas

El modo del flash se puede cambiar en la sección básica del menú del modo grabación (p. 80). Para que el flash se dispare, se debe levantar la unidad manualmente. El flash se disparará en el modo seleccionado, independientemente de la cantidad de luz ambiental. Cuando se utiliza el flash, la sensibilidad de la cámara se fija automáticamente en ISO 200. Esta configuración se puede cambiar utilizando el sintonizador de función (p. 40). Los parámetros de balance de blancos automático tendrán prioridad sobre la temperatura color del flash. Si se usan parámetros de balance de blancos manuales, tendrá prioridad la configuración activa de temperatura de color (p. 59).

FLASH DE RELLENO

El flash de relleno se puede utilizar como luz principal o suplementaria. Bajo condiciones de luz escasa, el flash actuará como la principal fuente de iluminación y dominará a la luz ambiental. En situaciones de luz solar fuerte o iluminación indirecta, el flash de relleno puede reducir sombras muy marcadas.



REDUCCIÓN DE OJOS ROJOS

La reducción de ojos rojos se utiliza cuando se realizan fotografías de personas o animales bajo condiciones de escasa luminosidad. El efecto de ojos rojos está causado por el reflejo de la luz en la retina del ojo. La cámara dispara un pre-flash antes que el flash principal, para que se cierre la pupila del ojo.

SINCRONIZACIÓN A LA CORTINILLA TRASERA DEL FLASH

La sincronización a la cortinilla trasera del flash se usa con exposiciones largas para conseguir que una estela de luces o imágenes borrosas aparezcan como continuación al objeto más que a continuación del mismo. El efecto no es aparente si la velocidad del obturador es demasiado rápida y detiene el movimiento del objeto.

Cuando se libera el obturador, se dispara un pre-flash. Este pre-flash no expone el objeto, sino que se usa en el cálculo de la exposición del flash. El flash se disparará de nuevo justo antes de cerrarse el obturador.



Anotaciones de la cámara

El sincronizador de obturador lento se puede establecer en los modos de exposición P y A (p. 46). En condiciones de escasa iluminación, este modo de flash controla que el obturador incremente la exposición ambiental o del fondo. Cuando se fotografía un objeto al exterior por la noche, la cámara y la exposición del flash estarán equilibrados para resaltar los detalles del fondo. Ya que las velocidades de obturador pueden ser más largas de lo normal, se recomienda el uso de un trípode.

1. Fije la cámara en el modo de exposición P o A (p. 40).
2. Fije la opción "sujetar AE" o "conmutar AE" en la sección del Uso 1 del menú del modo grabación (p. 80).
3. Enmarque el objeto en los monitores.
4. Presione el botón AF/AEL para bloquear la exposición.
5. Presione el disparador para bloquear el enfoque. Componga la imagen en los monitores.
6. Presione el disparador hasta abajo para hacer la fotografía.

COMPENSACIÓN DEL FLASH

La salida del flash se puede controlar por +/-2 Ev en incrementos de 1/3 Ev. La compensación del flash se fija en la sección básica del menú del modo grabación (p. 80). Si la compensación del flash se fija en cualquier otro valor que no sea 0,0, el indicador de compensación del flash aparecerá en los monitores y en el panel de datos.

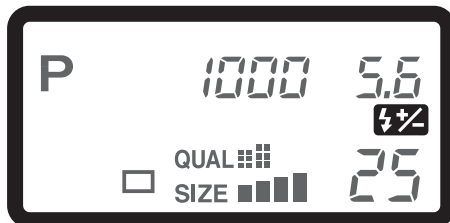

Consejos para fotografiar

Cuando utilice el flash de relleno para reducir sombras pronunciadas en la cara del sujeto causadas por luz solar directa, se puede utilizar la compensación del flash para cambiar el ratio entre la luz y las sombras. El flash de relleno afectará la oscuridad de las sombras, sin afectar al área iluminada por la fuente de luz principal. Al disminuir la salida del flash con una configuración de Ev negativa, las sombras recibirán menos luz y se harán más fuertes. Por el contrario, si se incrementa la salida del flash usando una configuración de Ev positiva, se suavizarán y casi se llegan a eliminar las sombras.



Compensación positiva



Sin compensación



Compensación negativa

RANGO DEL FLASH

Para exposiciones correctas de flash, el objeto debe estar situado dentro de un rango. El rango del flash se puede aumentar cambiando la sensibilidad de la cámara (p. 40). Cuando la sensibilidad de la cámara está fijada en automática, el ISO queda fijado en 200. El rango del flash se mide desde el CCD. Debido al sistema óptico, el rango del flash no es el mismo en la posición de gran angular del objetivo que en la posición de teleobjetivo.

Configuración ISO	Rango del flash (gran angular)	Rango del flash (teleobjetivo)
AUTO	0.5m ~ 3.8m (1.6 ft. ~ 12.5 ft.)	0.5m ~ 3.0m (1.6 ft. ~ 9.8 ft.)
100	0.5m ~ 2.7m (1.6 ft. ~ 8.8 ft.)	0.5m ~ 2.1m (1.6 ft. ~ 6.9 ft.)
200	0.5m ~ 3.8m (1.6 ft. ~ 12.5 ft.)	0.5m ~ 3.0m (1.6 ft. ~ 9.8 ft.)
400	0.5m ~ 5.4m (1.6 ft. ~ 17.6 ft.)	0.5m ~ 4.2m (1.6 ft. ~ 13.8 ft.)
800	0.5m ~ 7.6m (1.6 ft. ~ 25 ft.)	0.5m ~ 6.0m (1.6 ft. ~ 19.6 ft.)

INCORPORAR UNA UNIDAD DE FLASH MINOLTA COMO ACCESORIO

Para ampliar la versatilidad de la cámara, se puede montar en la misma una unidad de flash accesoria (se vende por separado). Ver en la página 138 una lista de las unidades de flash compatibles.

Deslice la tapa del hueco para accesorio como muestra la figura.

Monte la unidad del flash sobre el hueco para accesorio deslizándolo hacia adelante hasta que se pare.

- Retire siempre el flash accesorio cuando no utilice la cámara. Vuelva a cerrar la tapa del hueco para accesorio para proteger los contactos.

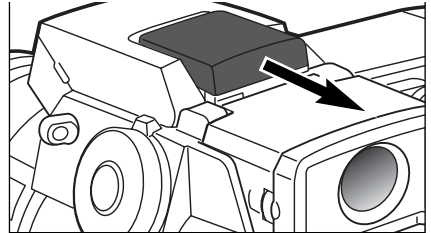

MODO GRABACIÓN

NAVEGACIÓN POR EL MENÚ DEL MODO GRABACIÓN

- 1 En el modo grabación, presione el botón del menú para activarlo. El botón del menú también apaga el menú del modo grabación, una vez hechas las configuraciones deseadas.
- 2 Las cuatro teclas de dirección se utilizan para mover el cursor en el menú. Presionando el centro del controlador podrá introducir una configuración.



Activar el menú del modo grabación con el botón de menú (1). El tabulador "básico" que aparece primero en el menú se iluminará. Utilice las teclas de izquierda / derecha del controlador (2) para iluminar el tabulador del menú apropiado; los menús cambiarán a la vez que los tabuladores.



Cuando visualice el menú deseado, utilice las teclas de arriba / abajo (2) para desplazarse a través de las opciones del menú. Subraye la opción cuya configuración desea modificar.



Con la opción del menú que desea cambiar iluminada, presione la tecla derecha del controlador; visualizará la configuración con el parámetro actual seleccionado.

- Para regresar a las opciones del menú, presione la tecla izquierda.



Utilice las teclas de arriba / abajo para seleccionar la nueva configuración.



Presione el controlador para seleccionar la configuración iluminada.

Una vez seleccionada una configuración, el cursor volverá a las opciones del menú y se visualizarán nuevos parámetros. Los cambios se pueden hacer constantemente. Para volver al modo grabación, presione el botón del menú.

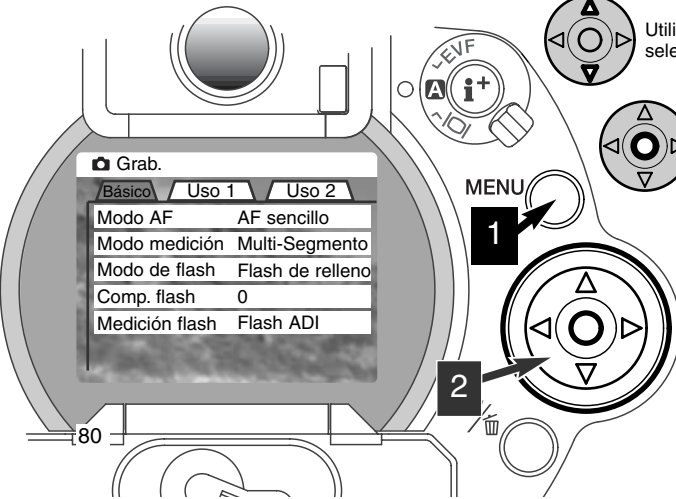

Básico

Modo AF	AF sencillo
	AF continuo
Modo medición	Multi-segmento
	Pond. priorid. centro
	Puntual
Modo flash	Flash de relleno
	Ojos rojos
	Sinc. cort. tras. flash
Comp. flash	±2 Ev
Medición flash	Flash ADI
	Pre-flash TTL

Uso 2

Definición	Dura (+)
	Normal
	Suave (-)
Modo color	Color
	Blanco y Negro
Impresión datos	No
	YYYY/MM/DD
	MM/DD/hr:min
	Texto
	Texto + ID#
Reprod. instant.	No
	2 seg.
	10 seg.

Uso 1

Memoria	1
	2
	3
Bracket de exposición	Memoria almacenaje
	0.3
	0.5
Intervalo	1.0
	1~10, 15, 20, 30, 45, 60 min.
	2 ~ 99
Fotogramas	2 ~ 99
Botón AF/AEL	Sujetar AF/AE
	Conmutar AF/AE
	Sujetar AE
	Conmutar AE
Botón ampliación	Zoom digital
	Ampliac. electrónica

Almacen	1
	2
	3

Solo para DiIMAGE 7

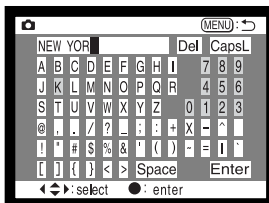

Para más información sobre el teclado electrónico, lea la página 88.

Le rogamos consulte las siguientes secciones para ver las descripciones de las opciones del menú y sus configuraciones.

MODO GRABACIÓN

MENÚ DEL MODO GRABACIÓN - BÁSICO

Opción del menú	Configuración	Descripción	Visor Panel Datos	Visor EVF y monitor LCD
Modo AF (p. 68)	AF sencillo	El enfoque se calcula y fija cuando el disparador se presiona hasta la mitad	—	
	AF-continuo	La cámara continua enfocando en un objeto en movimiento, incluso cuando el disparador se presiona hasta la mitad	—	
Modo de medición (p. 74)	Multi-segmento	Emplea 300 segmentos (256 en la DiMAGE 5) sobre el área de la imagen para calcular la exposición	—	
	Ponderada con prioridad al centro	El cálculo de la exposición tiene predisposición hacia la región central del área de la imagen	—	
	Puntual	La exposición se basa en un área pequeña en el centro de la imagen	—	
Modo de flash (p. 76)	Flash de relleno	Modo de flash para propósitos generales, con escasa luminosidad y para reducir sombras profundas causadas por la luz solar directa	—	
	Ojos rojos	Igual que el anterior, pero además dispara un pre-flash para reducir ojos rojos en los retratos		
	Sincronización a la cortinilla trasera del flash	El flash se dispara al final de una exposición larga	—	
Compensación del flash (p. 78)	±2 Ev (1/3 Ev incrementos)	Para compensar la exposición del flash		

Medición del flash (p. 75)	Flash ADI	Utiliza información de distancia y pre-flash para calcular la exposición	—
	Pre-flash TTL	Utiliza únicamente información de pre-flash para calcular la exposición	—

MENÚ DEL MODO GRABACIÓN - USO 1

Memoria (p. 85)	1 ~ 3	Los parámetros de la cámara se pueden recuperar desde tres canales de memoria	—
	Memoria de almacenamiento	Para almacenar configuraciones de la cámara en memoria. Al seleccionarla, sale la pantalla de memoria de almacenamiento	—
Bracket de exposición (p. 54)	0.3 Ev, 0.5 Ev, 1.0 Ev	Se utiliza con el modo de manejo de bracketing para especificar los incrementos de exposición de la serie.	—
Intervalo (p. 56)	1 ~ 10, 15, 20, 30, 45, 60 min.	Se utiliza con el modo de manejo de intervalos para especificar la duración del intervalo entre exposiciones	—
Fotogramas (p. 56)	2 ~ 99 fotos	Se utiliza con el modo de manejo de intervalos para especificar el número total de fotogramas de la serie	
Botón de bloqueo AF/AE (p. 73)	Sujetar AF/AE	Se bloquean auto-enfoque y auto-exposición mientras se presiona y mantiene el botón AF/AEL	—
	Conmutar AF/AE	El botón AF/AEL conmuta entre el enfoque y la exposición, bloqueándolo y desbloqueándolo	—
	Sujetar AE	Solo se bloquea la auto-exposición mientras se presiona y mantiene el botón AF/AEL	—
	Conmutar AE	El botón AF/AEL conmuta entre exposición bloqueada y desbloqueada	—





Continúa en la página siguiente

MODO GRABACIÓN

MENÚ DEL MODO GRABACIÓN - USO 1 (CONT.)

Opción del menú	Configuración	Descripción	Visor EVF y monitor LCD
Botón de ampliación (p. 71) (solo DiIMAGE 7)	Zoom digital	El zoom digital de 2X está activado	X2.0
	Ampliación electrónica	La ampliación electrónica de 4X está activada	

MENÚ DEL MODO GRABACIÓN - USO 2

Definición (p. 86)	Dura (+)	Fija el grado de definición que se desea aplicar antes de capturar la imagen	
	Normal		—
	Suave (-)		
Modo color (p. 86)	Color	Para grabar color en 24 bits o imágenes monocromas en 8 bits. Estas configuraciones no tienen efecto en imágenes RAW	—
	Blanco y negro		—
Impresión de datos (p. 87)	No	Inutiliza la función de impresión de datos	—
	YYYY/MM/DD	Imprime la fecha en la imagen	
	MM/DD/hr:min	Imprime la fecha y la hora en la imagen	
	Texto	Imprime títulos en la imagen. Cuando se selecciona aparece un teclado electrónico	
Reproducción instantánea (p. 87)	No	Inutiliza la reproducción instantánea	—
	2 seg.	Las imágenes se reproducen durante dos segundos después de ser capturadas	—
	10 seg.	Las imágenes se reproducen durante 10 seg. después de ser capturadas. Durante la reproducción se puede eliminar la imagen	—

MEMORIA - ALMACENAJE DE LOS PARÁMETROS DE LA CÁMARA

Se pueden salvar hasta tres tipos de configuraciones de la cámara. Esta característica ahorra tiempo cuando las condiciones se repiten con cierta frecuencia, eliminando la necesidad de configurar la función de la cámara cada vez. Exceptuando las configuraciones de medición del flash, botón AF/AEL, programas objeto, impresión de datos y reproducción instantánea, todos los parámetros de la cámara del modo grabación se pueden salvar, incluyendo la posición del Punto de Enfoque Flex, la configuración a medida del balance de blancos, y los cambios realizados con el sintonizador de función y el control de efectos digitales. Aunque la configuración del modo de manejo bracketing se puede salvar, el tipo de bracket, exposición, contraste o saturación de color se deben configurar de nuevo con el controlador de efectos digitales.

Las configuraciones de la cámara se salvan con la función de memoria de la sección de Uso 1 del menú del modo grabación (p. 80). Inicialmente, cada localización de memoria contiene la configuración original de la cámara.

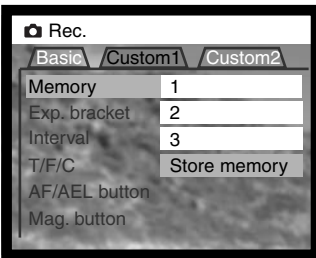

Para salvar los parámetros actuales de la cámara, seleccione la configuración de memoria de almacenamiento en la opción de memoria de la sección de Uso 1 del menú del modo grabación. Aparecerá la pantalla de memoria de almacenamiento.

Una vez en la pantalla de memoria de almacenamiento, escoja el registro de memoria en el que desea salvar la configuración de la cámara. Presionando el controlador completará la operación; la configuración anterior se borrará y se reemplazará por la nueva.



Para recuperar una configuración, simplemente elija e introduzca el registro apropiado de memoria en la opción de memoria de la sección de Uso 1 del menú del modo grabación. La configuración se aplicará instantáneamente a la cámara.

La configuración de la cámara no se borra de la memoria apagando la cámara, con el botón pro-auto (p. 37) o escogiendo la función por defecto del menú de configuración (p. 120).

MODO GRABACIÓN

DEFINICIÓN

La definición de la imagen se puede alterar. Esto se debe fijar antes de grabar la imagen. La definición se fija en la sección del Uso 2 del menú del modo grabación (p. 80).

Configuraciones del menú del modo grabación	Visor EVF y monitor LCD	
Dura (+)		Incrementa la definición de la imagen, acentuando los detalles
Normal	—	No aplica filtro
Suave (-)		Suaviza los detalles de la imagen

Si se selecciona cualquier configuración que no sea la normal, el icono de definición se mostrará en los monitores con el grado de definición. La definición se debe resetear manualmente.

MODO COLOR

El modo color controla si la imagen es en color o en blanco y negro. Esto se debe fijar antes de grabar la imagen. El modo color se selecciona en la sección de Uso 2 del menú del modo grabación (p. 80). La imagen en los monitores reflejará el modo color seleccionado. El modo color no tiene efecto en el tamaño del fichero de la imagen. El modo color se debe resetear manualmente.

Las imágenes RAW no están afectadas por la configuración del modo color. Aunque los monitores visualicen que la imagen es en blanco y negro, el software de utilidad recreará el color original.

IMPRESIÓN DE DATOS

Los datos se pueden imprimir directamente sobre la imagen. La función de impresión se debe activar antes de tomar la imagen. Una vez activada, los datos seguirán mostrándose de acuerdo a lo seleccionado hasta que la función se resetee; se visualizará una barra amarilla detrás del indicador de distancia y contador de fotogramas en los monitores, que indicará que la función de impresión está activada. La impresión de datos se controla en la sección de Uso 2 del menú del modo grabación (p. 80).

Configuración del menú del modo grabación	
No	Inutilizada la función de impresión de datos.
YYYY/MM/DD	Imprime año, mes y día en que se ha tomado la imagen. El formato de fecha se puede cambiar en la sección de Uso 2 del menú de configuración (p. 114)
MM/DD/hr:min	Imprime la fecha y la hora en que se ha tomado la imagen. La fecha y la hora se pueden cambiar en la sección de Uso 2 del menú de configuración (p. 114)
Texto	Se pueden imprimir hasta 16 caracteres en la imagen. Cuando se selecciona esta configuración, aparece el teclado electrónico (p. 88)
Texto + ID#	Se pueden imprimir sobre la imagen texto y un número de identificación de serie. Con cada imagen sucesiva que se saca, el número identificativo aumentará de uno en uno. Cuando se selecciona esta configuración, aparece el teclado electrónico (p. 88). El número de serie se resetea cada vez que se hace una configuración.

Los datos se imprimen en la esquina inferior derecha de la imagen, viendo ésta en sentido horizontal. Sólo se puede emplear un formato de impresión cada vez. Los datos se imprimen directamente sobre la fotografía escritos sobre la información de la imagen.

Anotaciones de la cámara

Cada vez que se graba una imagen fija, se almacena como Exif, conteniendo la fecha y la hora de grabación así como la información del disparo. Esta información se puede visualizar con la cámara en el modo reproducción o en vista rápida en un ordenador, con el software de utilidad de visión de imágenes de DiMAGE.

TECLADO ELECTRÓNICO

El teclado electrónico se utiliza para introducir texto para imprimir datos o para nombrar los nuevos archivos que se crean. El teclado aparece automáticamente cuando se necesita introducir texto.

Para introducir texto, simplemente utilice las teclas de 4 direcciones del controlador para escoger el carácter deseado, y luego presione el centro del controlador para confirmarlo. Si introduce la tecla CapL cambiará el tipo; el cambio se visualiza inmediatamente en las letras del teclado. Cuando finalice, seleccione la tecla de aceptar y presione el controlador para escribir el texto y completar la operación. Para cancelar la operación, presione el botón del menú.

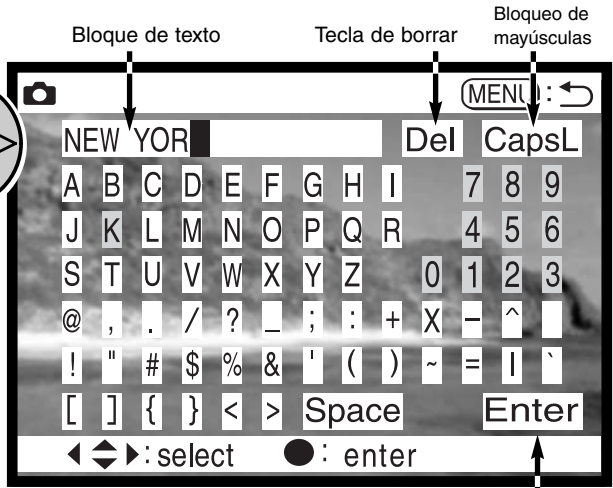
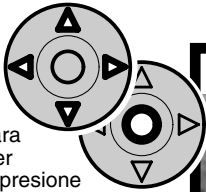

Tecla de Aceptar

Para borrar texto, mueva el cursor dentro del bloque de texto de la parte superior de la pantalla. Utilice el cursor para seleccionar el carácter que desea eliminar. Presione la tecla de "abajo"; la tecla de eliminar quedará marcada. Presione el centro del controlador para eliminar dicho carácter.

Para reemplazar un carácter, repita el procedimiento anterior, pero cuando la tecla de eliminar quede marcada, utilice las teclas de 4 direcciones para seleccionar el carácter que reemplazará al que está en el recuadro de texto; presione el controlador para reemplazar el carácter.

REPRODUCCIÓN INSTANTÁNEA

Después de capturar una imagen, se visualizará en los monitores antes de salvarse. En el manejo continuo o modo bracketing, se utiliza un índice. La función de reproducción instantánea se fija o inutiliza en la sección de Uso 2 del menú del modo grabación (p. 80).

Configuración del menú del modo grabación	
No	Se inutiliza la reproducción instantánea
2 seg.	La imagen capturada se mostrará durante dos o diez segundos. Mientras se visualiza, la imagen se puede eliminar antes de salvarla.
10 seg.	

- Si el centro del controlador se presiona durante la reproducción instantánea, la imagen visualizada se salvará inmediatamente y la reproducción quedará cancelada.

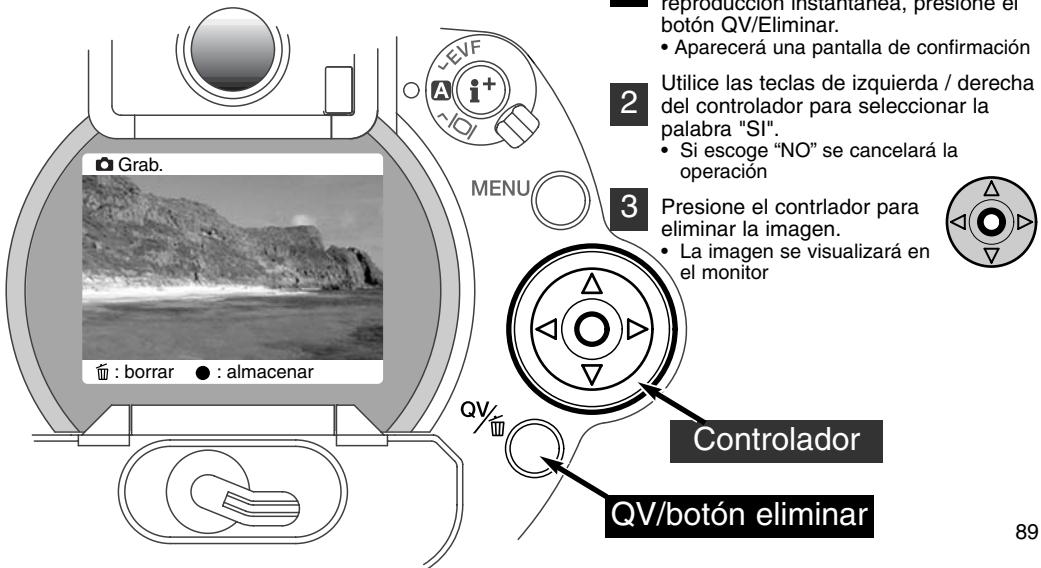

GRABACIÓN DE PELÍCULAS

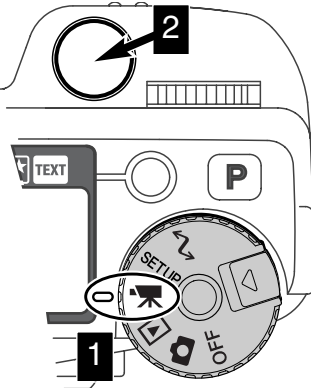

Esta cámara puede grabar hasta sesenta segundos de vídeo digital. La imagen JPEG en movimiento es de 320 X 240 pixels (QVGA). El área efectiva de la imagen es de 308 X 240 pixels; dos finas líneas aparecerán a la izquierda y a la derecha de la imagen cuando se reproduce.

Disparar con el vídeo digital es sencillo. Seleccione el sintonizador principal en grabación de películas (1). Enmarque la foto como se describe en la operación de grabación básica (p. 29). Presione el disparador una vez para empezar la grabación (2). La cámara continuará grabando hasta que se acabe el tiempo de grabación o hasta que se presione de nuevo el disparador. Cuando se graba, el panel de datos y el contador de fotogramas del monitor realizan una cuenta atrás con el tiempo que va quedando.

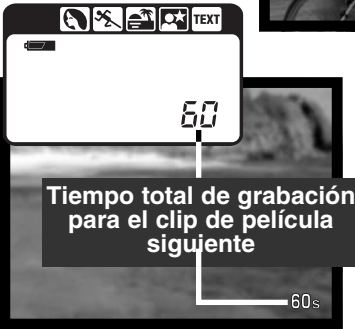

Cuando la cámara no está grabando, el panel de datos y el contador de fotogramas del monitor muestran el tiempo máximo en segundos que se puede grabar con el siguiente clip de película. Aparecerá "60 segundos" hasta que la cantidad de tiempo restante sea menor de un minuto; luego se mostrará el número restante de segundos que quedan por grabar.

La tabla que se muestra a continuación detalla el tiempo de grabación total aproximado en segundos, con las distintas tarjetas compact flash. El tiempo actual depende del objeto y del número de imágenes fijas capturado:

	8MB	16MB	64MB
DiIMAGE 7	44 seg.	90 seg.	363 seg.
DiIMAGE 5	36 seg.	70 seg.	290 seg.

La tabla siguiente indica qué funciones se pueden utilizar, cuáles son fijas, y cuáles quedan inoperativas en el modo película. Se puede usar el enfoque manual antes o durante la grabación de películas.

Compensación de exposición (p. 63)	Disponible
Compensación de contraste (p. 64)	Disponible
Compensación de saturación de color (p. 65)	Disponible
Modo macro (p. 69)	Disponible
Modo de enfoque (p. 68, 71)	AF continuo o manual
Área de auto-enfoque (p. 66)	Amplia (fija)
Modo de exposición (p. 47)	Programa (fijo)
Modo de medición (p. 74)	Ponderado con prioridad al centro (fijo)
Sensibilidad de la cámara (ISO) (p. 61)	Automático (fijo)
Balance de blancos (p. 58)	Balance de blancos automático (fijo)
Flash	No disponible
Zoom digital (ampliación electrónica)	No disponible
Botón programa digital objeto	No disponible
Sintonizador de función	No disponible
Botón AF/AEL	No disponible
Menú del modo grabación	No disponible

EXPOSICIONES CON FOCO

Las fotografías con foco se pueden realizar en el modo de exposición manual (M) (p. 71). Las exposiciones de hasta treinta segundos se pueden hacer presionando y manteniendo el disparador. Se recomienda la utilización de un trípode y un cable remoto para exposiciones con foco.

Use el sintonizador de control (1) para disminuir el valor de velocidad del obturador a menos de cuatro segundos, hasta que aparezca la palabra "foco".

Para establecer el valor de apertura, gire el Controlador de Efectos Digitales hacia compensación de exposición (2). Mientras presiona el botón de efectos digitales (3), gire el sintonizador de control (1) hasta que se visualice la apertura correcta.

- El sistema de exposición de la cámara no puede utilizarse para calcular exposiciones con foco. Se recomienda el uso de un medidor de luz adicional.

Para hacer la foto, presione y mantenga el disparador durante toda la exposición

- Liberando el disparador, se terminará la exposición.
- Los monitores aparecerán en blanco durante la exposición.

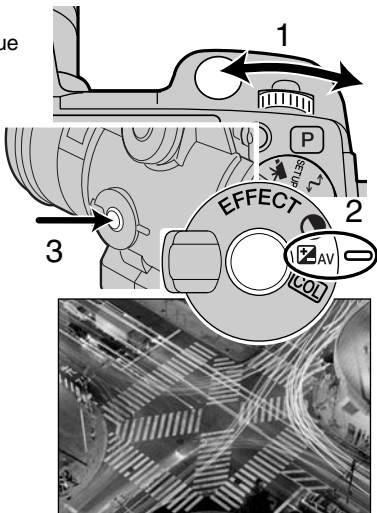

INSERTAR UN CABLE REMOTO (SE VENDE POR SEPARADO)

Los cables remotos opcionales (RC-1000S o RC-1000L) se pueden utilizar para reducir las vibraciones producidas al tocar la cámara durante exposiciones largas.

Retire la tapa de la terminal de control remoto

- Utilice la muesca del lado izquierdo de la tapa
- La tapa está unida al cuerpo para evitar su pérdida

Inserte el enchufe del cable en la terminal.

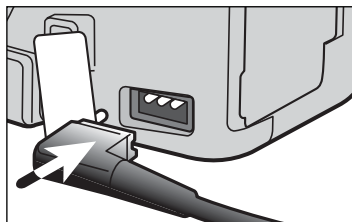

MODO REPRODUCCIÓN

VISUALIZAR Y EDITAR IMÁGENES

Esta sección contiene información detallada sobre las funciones y operación de reproducción de la cámara. Lea las secciones que sean de su interés y necesidad. Las secciones de visualización de fotografías, visualización de películas, eliminación de imágenes (p. 94 - 95), navegación por el menú del modo reproducción (p. 102) y la pantalla de selección de fotogramas (p. 111) abarcan el uso de la mayoría de las características de visualización y edición de imágenes. La sección de navegación por el menú del modo reproducción muestra a continuación descripciones detalladas de las configuraciones.

VISUALIZAR FOTOGRAFÍAS

Las imágenes fijas y los clips de películas se pueden visualizar fácilmente y editar en el modo reproducción. Para fijar la cámara en visualización de imágenes, seleccione el sintonizador de modo en la posición de reproducción (1).

Simplemente use el controlador para desplazarse a través de las fotos en la tarjeta del flash compacto. Las imágenes se visualizan con fecha, número de fotograma, estado de impresión e información del estado de bloqueo. Las imágenes fijas se pueden visualizar con un histograma e información de la fecha de disparo. Se mostrará el primer fotograma de cada clip de película; un clip de película se muestra en el icono de película que aparece en el esbozo del primer fotograma.

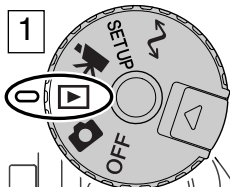

2 Utilice las teclas de izquierda / derecha del controlador para desplazarse a través de las imágenes.



3 Presione la tecla de arriba para visualizar el histograma de la imagen.

- Presionando la tecla de abajo volverá al visor de pantalla completa.
- Las teclas izquierda / derecha quedan inutilizadas cuando se muestra el histograma.

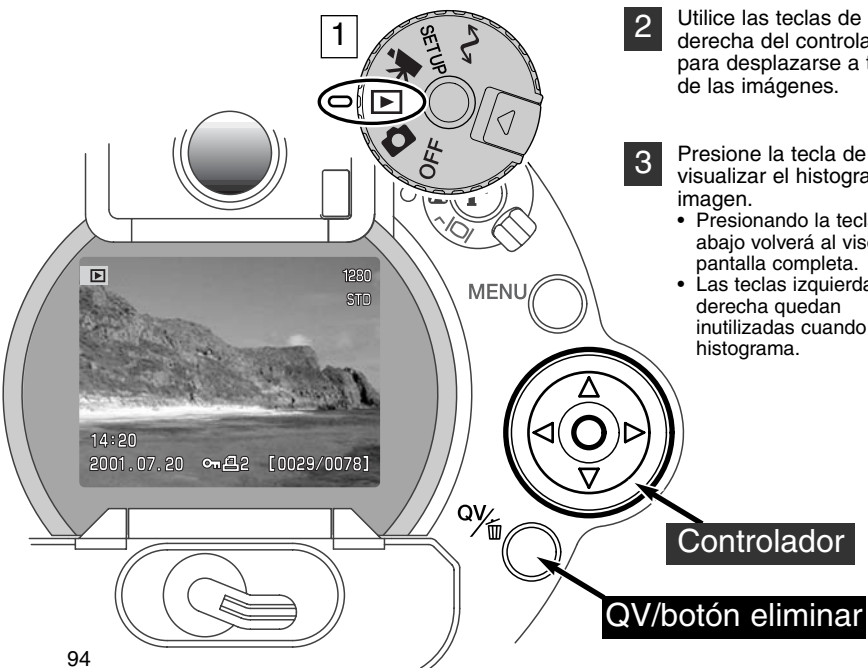

Controlador

QV/botón eliminar

VISUALIZAR PELÍCULAS

1 Utilice las teclas izquierda / derecha del controlador para ver el clip de película que se desea visualizar.



2 Presione el centro del controlador para reproducir el clip

- Presionando el controlador durante la reproducción hará una pausa en el clip de la película; presionando el controlador de nuevo continuará la reproducción.
- Cuando termina el clip de película, se visualizará el primer fotograma.



3 Para cancelar la reproducción de una película, presione la tecla del controlador.



ELIMINAR IMÁGENES

En el modo reproducción, la imagen visualizada se puede borrar. Cuando selecciona una imagen para eliminarla, aparecerá una pantalla de confirmación antes de ejecutar la operación.

Una vez eliminada, la imagen no se puede recuperar. Asegúrese siempre cuando elimine imágenes.

1 Para eliminar una imagen visualizada, presione el botón QV / Eliminar.

- Aparecerá una pantalla de confirmación

2 Utilice las teclas izquierda / derecha para seleccionar la palabra "SI".

- Si selecciona la palabra "NO" se cancelará la operación.

3 Presione el controlador para eliminar la imagen

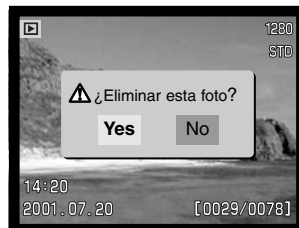

Pantalla de confirmación

MODO REPRODUCCIÓN

VISOR DE REPRODUCCIÓN DE FOTOGRAMAS SIMPLES

Indicador del modo [Play icon]

1280 Tamaño de la imagen (p. 42)

STD Calidad de la imagen(p. 43)

Hora de grabación 14:20

Fecha de grabación 2001.07.20 [0029/0078] N° de fotogramas / N° total de imágenes en el archivo

Icono de bloqueo (p. 105)

Icono de impresión (p. 108)

VISOR DE REPRODUCCIÓN DE PELÍCULAS

Indicador del modo [Play icon]

14:20

2001.07.20 [0029/0078]

Hora de grabación

Icono de película

N° de fotogramas / N° total de imágenes en el archivo

Hora de la reproducción

[Play icon] ● Pausa ▼ Stop 23s

VISOR DE HISTOGRAMA

Indicador del modo Esbozo de la imagen

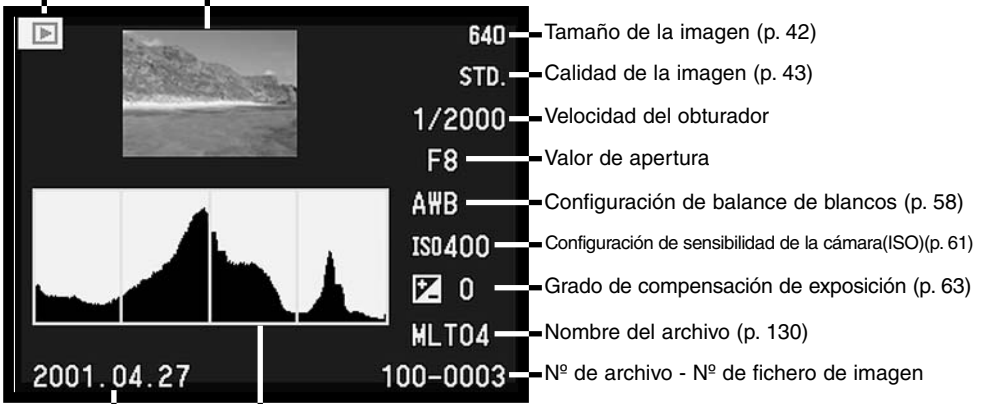

Fecha de grabación Distribución de la iluminación en la imagen

La zona negra del histograma muestra la distribución de luminosidad de la imagen grabada, desde el negro (a la izquierda) hasta el blanco (derecha). Cada una de las 256 líneas verticales indican la proporción relativa de dicho valor de luz en la imagen. El histograma se puede utilizar para evaluar la exposición y contraste, pero no proporciona información sobre el color. Un cambio en la exposición crearía una imagen cuyo histograma tendría la misma forma que la imagen previa, pero estaría trasladado hacia la izquierda (exposición menor) o hacia la derecha (exposición mayor). Al cambiar el contraste se contraería (disminución en contraste) o expandiría (aumento en contraste) la distribución de los valores de iluminación comparados con la imagen anterior de la escena.

CONTROLES DEL VISOR - MODO REPRODUCCIÓN

Situado en la parte de atrás de la cámara, el interruptor del modo visualización y el botón de visualizar información controlan en qué monitor se verá la imagen y en qué formato. El interruptor de tres posiciones permite elegir entre visualización automática y configurar la visualización en el EVF o en el monitor LCD.

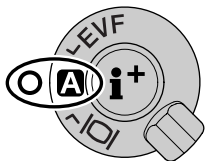

Visualización auto - la cámara automáticamente cambiará entre visualizar la imagen en el EVF o en el monitor LCD. Los sensores visuales del EVF monitorizan si el EVF se está utilizando y cambia la localización de visualización según precise.

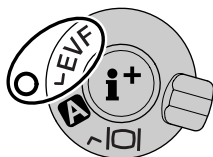

Visualización en EVF - la imagen solamente se visualizará en el visor electrónico. Bajo luz brillante, el EVF es más fácil de ver que el monitor LCD.

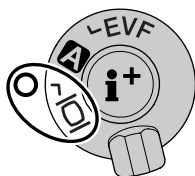

Visualización en el monitor LCD - la imagen solo se verá en el monitor LCD.



En el centro del interruptor de visualización, el botón de visualizar información controla el formato en el que se muestra la imagen. Cada vez que se presiona dicho botón, el visor circula a través de los formatos disponibles: visualización completa, solamente imagen, reproducción índice.

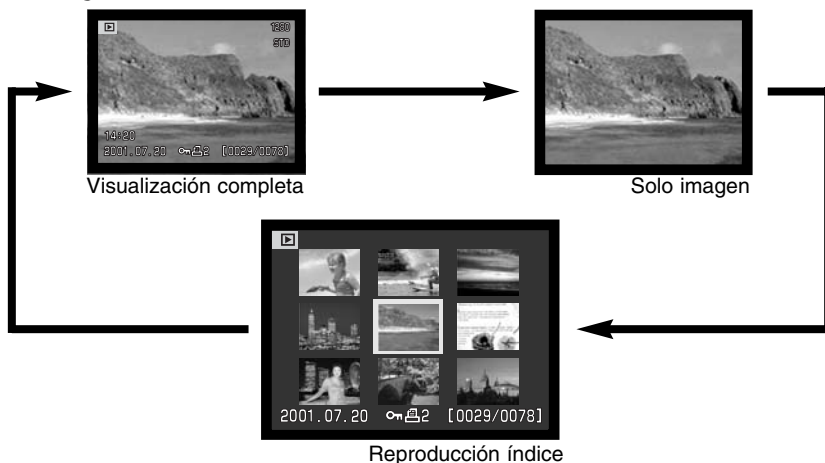

En la reproducción índice, las teclas izquierda / derecha del controlador moverán el recuadro amarillo hacia la imagen siguiente o anterior. Cuando la imagen se selecciona con el recuadro, la fecha de grabación, el estado de bloqueo e impresión, y el número de fotograma de la imagen se muestran en la parte inferior de la pantalla. La imagen seleccionada se puede eliminar utilizando el botón QV / Eliminar (p. 95). Cuando el botón de visualizar información se presiona de nuevo, la imagen seleccionada se visualizará en el modo reproducción de fotogramas sencillos. Se puede visualizar un índice de imagen de nueve o cuatro elementos. El formato de reproducción índice se puede cambiar en la sección básica del menú del modo reproducción (p. 102).

MODO REPRODUCCIÓN

REPRODUCCIÓN DE AMPLIACIONES

En la reproducción de fotogramas sencillos, una imagen fija se puede ampliar para un examen más de cerca. Las imágenes RAW y super finas no se pueden ampliar.

- 1** Con la imagen que se desea ampliar visualizada, presione el botón de ampliación
 - El grado de ampliación se muestra en el EVF y en el monitor LCD.
 - La imagen se amplía en un máximo de tres pasos. Cada vez que se presiona el botón de ampliación, la imagen aumenta. Después del último paso, la imagen se mostrará en su tamaño original.
- 2** Cuando se amplía, las cuatro teclas del controlador pueden desplazar la imagen.

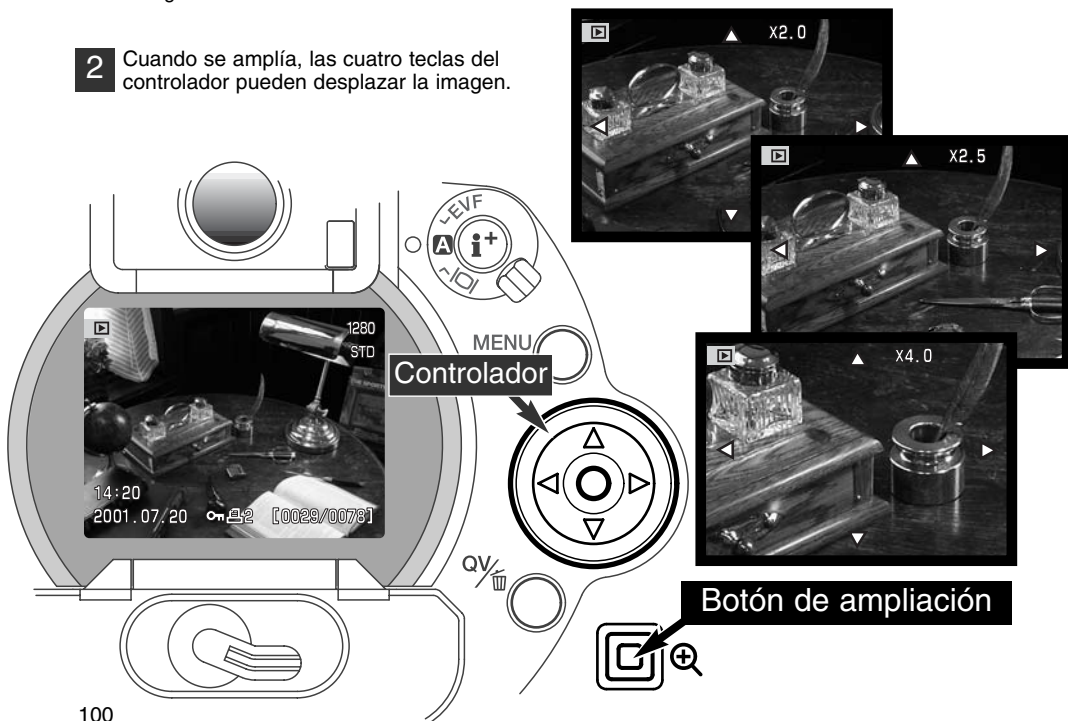

El número de pasos de aumento en la reproducción de ampliaciones depende del tamaño de la imagen grabada. Cuanto más pequeño sea el tamaño de la imagen, menos pasos estarán disponibles. Las mágenes grabadas con zoom digital 1024 X 768 con la DiMAGE 5 son ampliados en tres pasos: 2X, 2.5X y 3.2X.

DiMAGE 7	2560 X 1920	1600 X 1200	1280 X 960	640 X 480
1er. paso	2X	2X	2X	2X
2º paso	2.5X	2.5X	2.5X	–
3er. paso	4X	4X	4X	–

DiMAGE 5	2048 X 1536	1600 X 1200	1280 X 960	640 X 480
1er. paso	2X	2X	2X	2X
2º paso	2.5X	2.5X	2.5X	–
3er. paso	3.2X	3.2X	3.2X	–

MODOS REPRODUCCIÓN

NAVEGACIÓN POR EL MENÚ DEL MODO REPRODUCCIÓN

1 En el modo reproducción, presione el botón del menú para activar el menú. El botón del menú también apaga el menú del modo reproducción cuando han finalizado las configuraciones.

2 Las cuatro teclas de dirección se utilizan para mover el cursor por el menú. Presionando el controlador se introduce la selección.



Active el menú del modo reproducción con el botón del menú (1). El tabulador denominado "Básico" aparecerá seleccionado. Utilice las teclas izquierda / derecha del controlador (2) para seleccionar el tabulador del menú adecuado; los menús cambiarán a medida que seleccione uno u otro tabulador.



Cuando se visualiza el menú deseado, con las teclas arriba / abajo (2) desplácese a través de las opciones del menú. Seleccione la opción cuyo parámetro desea cambiar.



Con la opción del menú que desea cambiar seleccionada, presione la tecla derecha del controlador; se mostrarán las configuraciones con el parámetro actual seleccionado.

- Para volver al menú de opciones, presione la tecla izquierda.



Utilice las teclas arriba / abajo para seleccionar una nueva configuración.



Presione el controlador para aceptar la selección escogida.

Una vez ha seleccionado una configuración, el cursor volverá al menú de opciones y se visualizarán los nuevos parámetros. Se puede continuar estableciendo parámetros. Para regresar al modo reproducción, presione el botón del menú.

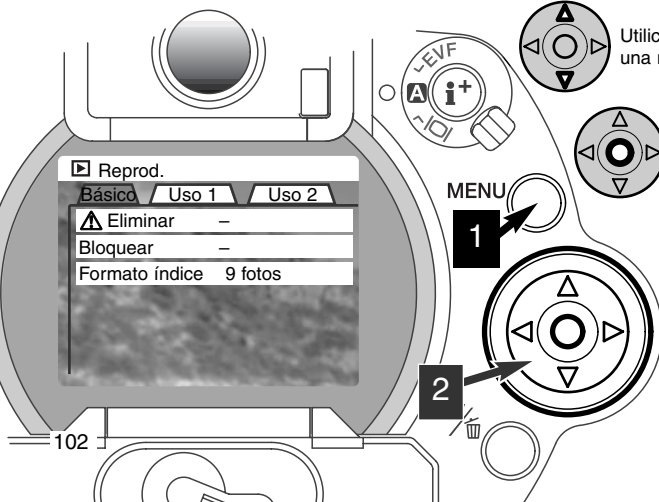

Básico	
Eliminar	Este fotograma
	Todas las fotos
	Fotos marcadas
Bloquear	Este fotograma
	Todas las fotos
	Fotos marcadas
	Desbloquear fotos
Formato índice	9 fotografías
	4 fotografías

Si No

Escogiendo "SI" se ejecutará la operación. Con el "NO" se cancelará la operación.

Por favor, lea las secciones siguientes para ver las descripciones de las opciones del menú y sus configuraciones.

Para información sobre las pantallas de selección de fotografías, ver pág. 111.

Uso 1	
Secuencia diapos.	Comienzo
Reproducción	Todas las fotos
	Fotos marcadas
Duración	1 ~ 60 seg.
Repetición	No
	Si



Presionando la tecla de abajo del controlador se cancelará la reproducción de las secuencias de las diapositivas y se volverá al menú del modo reproducción.

Uso 2	
Impresión	Este fotograma
	Todas las fotos
	Fotos marcadas
Impresión índice	No
	Si
Cancelar impresión	Todas las fotos - F
	Todas las fotos - C
Copiar	Este fotograma
	Fotos marcadas

Número de copias

Nuevo N° de archivo

Si No

- 1 Copiando en la memoria de la cámara
- 2 Por favor, cambie la tarjeta CF
- 3 Copiando en la tarjeta CF
- 4 Copia finalizada

MENÚ DEL MODO REPRODUCCIÓN - BÁSICO

ELIMINAR IMÁGENES

La eliminación permanente borra la imagen definitivamente. Una vez eliminada, la imagen no se puede recuperar. Asegúrese cuando elimine imágenes.

Las imágenes se pueden eliminar de una en una, en bloque, o toda una carpeta, con el menú del modo reproducción. Antes de eliminar una imagen, aparecerá una pantalla de confirmación. Si escoge "SI", ejecutará la operación; con el "NO" cancelará la operación. Para eliminar imágenes en otros archivos, el archivo debe estar seleccionado previamente en la sección de Uso 1 del menú de configuración (p. 114). La opción de eliminar tiene tres posibilidades:

Este fotograma - La imagen que se visualiza o que está seleccionada en el modo reproducción se borrará.

Todos los fotogramas - Todas las imágenes bloqueadas en el archivo seleccionado se borrarán.

Los fotogramas marcados - Para eliminar múltiples imágenes. Cuando se selecciona esta opción, la pantalla de selección de fotogramas se visualiza. Utilice las teclas de izquierda / derecha del controlador para escoger la primera imagen a eliminar. Presionando la tecla de arriba marcará la imagen con el icono del cubo de basura. Para quitar la selección de una imagen ya marcada para ser eliminada, señálela con el recuadro amarillo y presione la tecla de abajo; el icono del cubo de basura desaparecerá. Continúe hasta que ha marcado todas las imágenes que desea eliminar. Presione el controlador para continuar (aparecerá la pantalla de confirmación), o presione el botón del menú para cancelar la operación y regresar al menú de reproducción. En la pantalla de confirmación, seleccionando e introduciendo "SI" se eliminarán las imágenes marcadas.

La función de eliminar borra solamente imágenes que no están bloqueadas. Si una imagen está bloqueada, se debe desbloquear antes de poderse eliminar.

BLOQUEAR IMÁGENES

Las imágenes se pueden bloquear individualmente, en bloque o todo un archivo. Una imagen bloqueada no se puede eliminar ni a través del menú del modo reproducción ni a través del botón QV / Eliminar. Las imágenes importantes se deben bloquear. Para bloquear imágenes en otros archivos, la carpeta debe estar seleccionada previamente en la sección Uso 1 del menú de configuración (p. 114). La opción de bloqueo tiene cuatro posibilidades:

Este fotograma - La imagen que se visualiza o que está seleccionada en el modo reproducción se bloqueará.

Todos los fotogramas - Todas las imágenes del archivo seleccionado se bloquearán.

Los fotogramas marcados - Para bloquear o desbloquear imágenes en bloque. Cuando se selecciona esta opción, la pantalla de selección de fotogramas se visualiza. Utilice las teclas de izquierda / derecha del controlador para escoger la imagen a bloquear. Presionando la tecla de arriba marcará la imagen con el icono de la llave. Para quitar la selección de una imagen ya marcada para ser bloqueada, señálela con el recuadro amarillo y presione la tecla de abajo; el icono de la llave desaparecerá. Continúe hasta que ha marcado todas las imágenes que desea bloquear. Presione el controlador para bloquear las imágenes marcadas o presione el botón del menú para cancelar la operación y regresar al menú de reproducción.

Desbloquear fotogramas - Todas las imágenes del archivo se pueden desbloquear.

Bloqueando las imágenes las protegerá de la función de eliminación. Sin embargo, la función de formatear borrará todas las imágenes de la tarjeta del flash compacto aunque hayan sido bloqueadas.

CAMBIAR EL FORMATO DE REPRODUCCIÓN DEL ÍNDICE

La opción del formato índice permite que el índice de reproducción se visualice con cuatro o nueve imágenes. Esto afecta a todas las visualizaciones del índice.

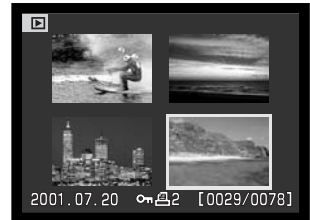
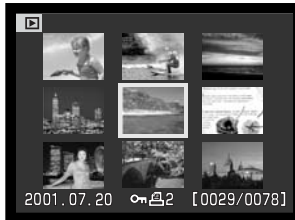

MENÚ DEL MODO REPRODUCCIÓN - USO 1 (SECUENCIA DE DIAPOSITIVAS)

La sección de Uso 1 del menú del modo reproducción controla la función de secuencia de diapositivas. Esta función visualiza automáticamente todas las imágenes en un archivo por orden numérico.



Cuenta atrás de imágenes / N° total de imágenes de la presentación

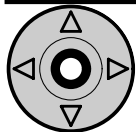

Presione el controlador para hacer una pausa y comenzar la presentación.



Para cancelar la presentación, presione la tecla de abajo del controlador.

Opciones del menú	Configuraciones	
Secuencia de diapositivas	Comienzo	Para comenzar la presentación de la secuencia de diapositivas. Para cancelar la secuencia y volver al menú del modo reproducción, presione la tecla del controlador. Al presionar el centro del controlador, hará una pausa y se resetea la presentación.
Reproducción	Todos los fotogramas	Para seleccionar que todas las imágenes del archivo se visualizan en la presentación de secuencia de diapositivas.
	Fotogramas marcados	Para seleccionar imágenes específicas en el archivo que se visualizará en la presentación de secuencia de diapositivas. Cuando esta opción está seleccionada, aparece una pantalla de selección de fotogramas. Utilice las teclas izquierda / derecha del controlador para elegir la imagen que desea incluir en la presentación. Presionando la tecla de arriba aparecerá en la imagen un icono de comprobación. Para quitar la selección en una imagen marcada para la presentación, selecciónela con el recuadro amarillo y presione la tecla de abajo; el icono de comprobación desaparecerá. Continúe hasta que estén editadas todas las imágenes. Presione el controlador para fijar los fotogramas marcados, o bien presione el botón del menú para cancelar la operación y volver al menú reproducción.
Duración	1 - 60 s.	Para seleccionar el período en el que cada imagen se visualizará durante la secuencia de diapositivas.
Repetición	Si / No	Si selecciona "Si" la secuencia de diapositivas se repetirá hasta que se cancele con la tecla de abajo del controlador. Si selecciona "No" finalizará la presentación de la secuencia de diapositivas y volverá al menú del modo grabación cuando todas las imágenes se visualicen una vez.

MENÚ DEL MODO REPRODUCCIÓN - USO 2

ACERCA DE DPOF

Esta cámara tiene como soporte la versión 1.1 de DPOF™. El DPOF (Digital Print Order Format) o Formato de Orden de Impresión Digital, permite la impresión directa desde las cámaras digitales. Después de crear un fichero DPOF, la tarjeta compact flash se traslada simplemente a un servicio de terminación de fotografías o se inserta en la ranura de la tarjeta compact flash en impresoras compatibles con DPOF. Cuando se crea un fichero DPOF, automáticamente se crea un archivo "misc." en la tarjeta compact flash para almacenarlo (p. 130). No se pueden crear ficheros de impresión DPOF para imágenes RAW.

CREACIÓN DE UNA ORDEN DE IMPRESIÓN DPOF

La opción de impresión se utiliza para configurar una orden de impresión estándar de imágenes que están en un archivo específico. Se pueden imprimir imágenes sencillas, en bloque o todas. Si una tarjeta compact flash tiene múltiples archivos, se debe crear un fichero de impresión para cada archivo. Los archivos se seleccionan en la sección de Uso 1 del menú de configuración (p. 114).

Este fotograma - Para crear un fichero DPOF para la imagen visualizada o seleccionada en el modo reproducción.

Todos los fotogramas - Para crear un fichero DPOF para todas las imágenes del archivo especificado en la sección de Uso 1 del menú de configuración (p. 114).

Los fotogramas marcados - Para elegir un grupo de imágenes a imprimir, o cuando el número de copias de cada imagen varía. Cuando se selecciona esta opción, aparece la pantalla de selección de fotogramas. Utilice las teclas de izquierda / derecha del controlador para marcar la imagen que desea imprimir. Presionando la tecla de arriba se marcará con el icono de impresión. El número que aparece junto al icono indica el número de copias a imprimir de la imagen. Presionando la tecla de arriba aumentará el número de copias y presionando la tecla de abajo disminuirá el número. Se pueden solicitar hasta un máximo de nueve copias. Para anular la selección de una imagen para impresión, presione la tecla de abajo hasta que el número de copias sea cero, y el icono de impresión desaparecerá. Continúe hasta que todas las imágenes para imprimir estén marcadas. Presione el controlador para crear un fichero DPOF, o bien presione el botón del menú para cancelar la operación y volver al menú de reproducción.

Cuando se elige la opción de "Este fotograma" o "Todos los fotogramas", aparece una pantalla solicitando el número de copias de cada imagen; se pueden hacer hasta un máximo de nueve copias. Utilice las teclas de arriba / abajo del controlador para fijar el número de copias deseado.

Los ficheros DPOF no se pueden crear para imágenes capturadas con otra cámara. Los datos DPOF creados en otras cámaras no se reconocen.

ORDENAR LA IMPRESIÓN DE UN ÍNDICE

Para crear un índice de impresión de todas las imágenes del fichero, seleccione "Si". Para cancelar el índice de impresión, simplemente cambie a la palabra "No". Se se envía una orden de impresión de un índice, cualquier imagen adicional salvada después en el archivo, no quedará incluida en la impresión de dicho índice. El número de imágenes que se pueden imprimir en cada página varía dependiendo de la impresora. La información impresa como borradores puede variar.



CANCELACIÓN DE UNA ORDEN DE IMPRESIÓN DPOF

La opción de cancelar impresión elimina los ficheros DPOF. Cuando se selecciona, aparece una pantalla de confirmación; si selecciona "Si" se ejecutará la operación, y "No" la cancelará. Después de imprimir las fotografías, el fichero DPOF se mantendrá todavía en la tarjeta del flash compacto y se debe cancelar manualmente.

Todos los fotogramas C - Para cancelar la impresión de todos los ficheros de la tarjeta del flash compacto.

Todos los fotogramas F - Para cancelar la impresión de un fichero del archivo.

COPIAR IMÁGENES

Los ficheros de imágenes se pueden copiar de una tarjeta compact flash a otra. Se pueden transferir datos de hasta 17 MB. Se creará automáticamente un nuevo archivo para las imágenes (p. 130).

Este fotograma - Para copiar la imagen visualizada.

Los fotogramas marcados - Para copiar una imagen o un bloque de imágenes. Cuando se selecciona, aparece la pantalla de selección de fotogramas; seleccione la imagen que desea copiar con el recuadro amarillo y presione la tecla de arriba del controlador para marcarla con el icono de comprobación. Para quitar la selección de una imagen para ser copiada, escoja dicha imagen y presione la tecla de abajo; el icono de comprobación desaparecerá. Continúe hasta que todas las imágenes que desea copiar estén marcadas. Presione el controlador para continuar, o presione el botón del menú para cancelar la operación y volver al menú de reproducción.

Cuando se presiona el controlador, aparece una pantalla con cuatro mensajes; los mensajes se van iluminando a medida que se ejecuta el proceso de copia. Cuando se ilumina el mensaje de cambio de tarjeta CF, retire la tarjeta compact flash de la cámara e inserte la tarjeta en la que desea copiar la imagen. Presione el centro del controlador para continuar. Espere hasta que el mensaje de copia finalizada esté iluminado. Aparecerá una pantalla indicando el nombre del nuevo archivo que contiene las imágenes copiadas; presione el controlador para volver al menú de reproducción.

Si se han seleccionado demasiadas imágenes aparecerá una advertencia y la copia de rutina se cancelará. Divida el número de imágenes en dos o tres tandas. El mensaje de copia sin éxito aparecerá cuando no se puedan copiar una o más imágenes. Compruebe la segunda tarjeta compact flash para verificar qué ficheros han sido copiados, y repita luego el procedimiento para la imágenes que no se pudieron transferir.

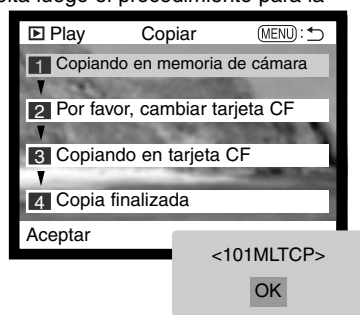

PANTALLA DE SELECCIÓN DE FOTOGRAMAS

Cuando se elige en un menú la configuración de los fotogramas marcados, aparece la pantalla de selección de fotogramas. Esta pantalla permite elegir múltiples imágenes. El formato índice de la pantalla se puede cambiar en la sección básica del menú del modo reproducción (P. 102).



Las teclas izquierda / derecha del controlador mueven el recuadro amarillo para seleccionar la imagen.

Botón del menú - cancela la pantalla y cualquier operación realizada.

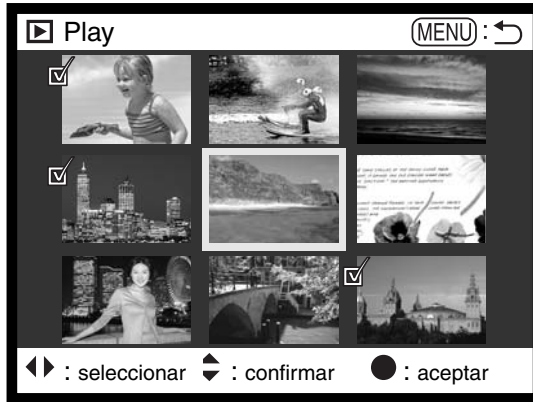

La tecla de arriba del controlador selecciona el fotograma; una vez seleccionado aparece un icono junto a la imagen. La tecla de abajo anula la selección de la imagen con la consiguiente desaparición del icono.

	<p>El icono de cubo de basura indica que la imagen se ha seleccionado para ser eliminada.</p>
	<p>El icono de llave indica que la imagen se ha bloqueado o que se ha seleccionado para ser bloqueada.</p>
	<p>El icono de comprobación indica que la imagen se ha seleccionado para la secuencia de diapositivas o para copiarse en otra tarjeta de flash compacto.</p>
	<p>El icono de impresión indica que la imagen se ha seleccionado para imprimir. El número que aparece junto al icono indica el número de copias requeridas.</p>

VISUALIZAR IMÁGENES EN UN TELEVISOR

Es posible ver imágenes de la cámara en su televisor. La cámara tiene una terminal de salida de vídeo que se puede utilizar para conectar la cámara a un televisor usando el cable de vídeo que se proporciona. La cámara es compatible con los sistemas PAL y NTSC. La configuración de salida de vídeo se puede comprobar y fijar en la sección de Uso 2 del menú de configuración (p. 114).

1. Apague la televisión y la cámara.
2. Inserte el mini-enchufe del extremo del cable de vídeo en la terminal de salida de vídeo de la cámara.
3. Enchufe el otro extremo del cable de vídeo en la terminal de entrada de vídeo del televisor.
4. Encienda la televisión.
5. Sintonice en la televisión el canal de vídeo.
6. Seleccione el sintonizador de modo a la posición de reproducción.
 - Los monitores de la cámara no se activan cuando la cámara está conectada a la televisión. El visor del modo reproducción será visible en la pantalla del televisor.
7. Visualice las imágenes como se describe en la sección de reproducción.

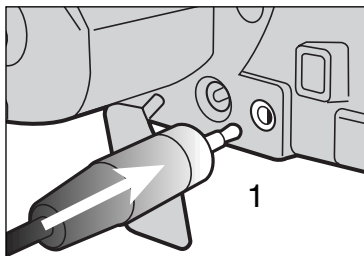

MODO CONFIGURACIÓN

CONTROLAR LA OPERACIÓN DE LA CÁMARA

Esta sección contiene información detallada sobre el control de las funciones de la cámara y su operación, así como sobre el control de ficheros de imagen. La sección sobre navegación por el modo configuración (p. 114) cubre la operación del menú de configuración. A continuación de dicha sección se detallan descripciones de las configuraciones.

MODO CONFIGURACIÓN

NAVEGACIÓN POR EL MENÚ DE CONFIGURACIÓN

Las cuatro teclas de dirección del controlador se usan para mover el cursor en el menú. Presionando el controlador se aceptará la configuración seleccionada.



El tabulador básico se iluminará. Utilice las teclas izquierda / derecha del controlador (2) para seleccionar el tabulador del menú adecuado; los menús van cambiando a medida que cambian los tabuladores.



Cuando visualice el menú seleccionado, use las teclas de arriba / abajo (2) para desplazarse a través de las opciones del menú. Ilumine la opción cuyos parámetros desea modificar.



Con la opción del menú que desea modificar seleccionada, presione la tecla derecha del controlador; se mostrarán los parámetros de la configuración que tiene seleccionada.

- Para regresar a las opciones del menú, presione la tecla izquierda.



Use las teclas de arriba / abajo para marcar los nuevos parámetros.



Presione el controlador para seleccionar el parámetro marcado.

Una vez se ha seleccionado una configuración, el cursor volverá a las opciones del menú y se visualizarán los nuevos parámetros. Se pueden seguir haciendo selecciones.

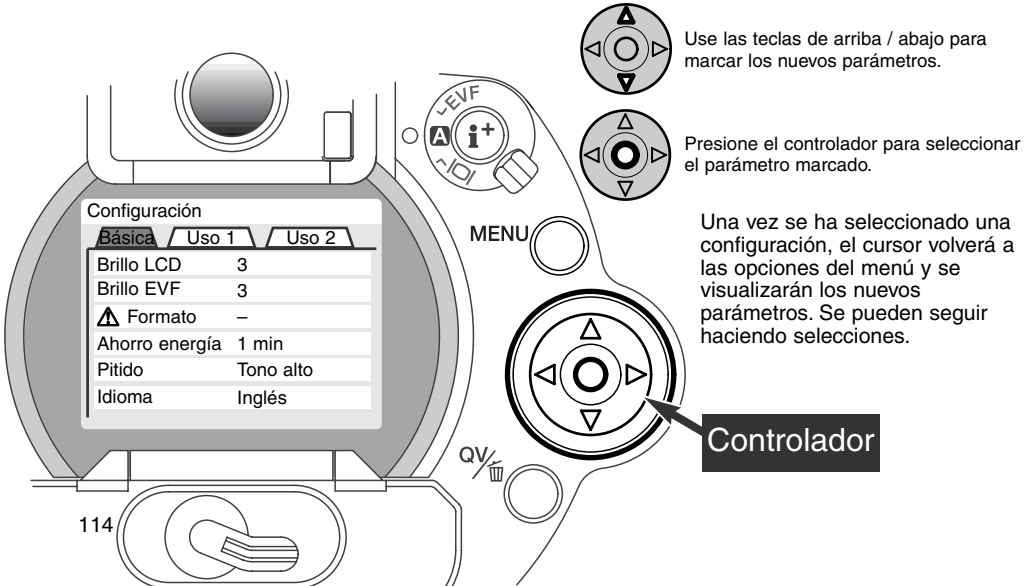

Básico	
Brillo del LCD	1 (bajo) ~ 5 (alto)
Brillo del EVF	1 (bajo) ~ 5 (alto)
Formato	Aceptar
Ahorro energía	1, 3, 5, o 10 min
Pitido	Tono alto
	Tono bajo
	Apagado
Idioma	Inglés
	Alemán
	Francés
	Español

Si No

Si selecciona "Si" en la pantalla de confirmación, se ejecutará la operación. Con "No" se cancelará la operación.

Por favor, lea las secciones siguientes para ver las descripciones de las opciones del menú y sus configuraciones.

Uso1	
Memoria N° fichero	Si
	No
Archivo seleccionad	(Nombre archivo)
Archivo nuevo	Aceptar

Para más información sobre el teclado electrónico, ver página 88.

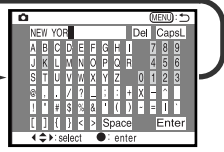

Uso 2	
Conf. por defecto	Aceptar
Auto-encend. EVF	Auto EVF/LCD
	Encendido EVF
Fijar fecha/hora	Aceptar
Formato fecha	YYYY/MM/DD
	MM/DD/YYYY
	DD/MM/YYYY
Salida vídeo	NTSC
	PAL

Si No

Año • Mes • Día Hora : Minuto

MENÚ DE CONFIGURACIÓN - BÁSICO

La sección básica del menú de configuración permite hacer cambios en la operación de la cámara así como formatear la tarjeta compact flash.

BRILLO DEL EVF Y MONITOR LCD

El brillo del EVF y del monitor LCD se fija independientemente uno del otro. El brillo se controla en cinco niveles del 1 (bajo) al 5 (alto). A medida que se selecciona cada una de las posibilidades, el monitor se ajustará conforme a lo seleccionado; el controlador se debe presionar para fijar el nivel de iluminación. Cuando se selecciona el brillo del LCD o del EVF, el monitor correspondiente se activará automáticamente.

FORMATEAR TARJETAS COMPACT FLASH

Cuando se formatea una tarjeta compact flash, se borran todos los datos de dicha tarjeta.

La función de formatear se usa para borrar todos los datos en una tarjeta compact flash. Antes de formatear una tarjeta compact flash, copie los datos en un ordenador o en un dispositivo de almacenamiento. El bloqueo de imágenes no las protege de ser eliminadas cuando se formatea la tarjeta. Siempre formatee la tarjeta compact flash usando la cámara; nunca utilice el ordenador para formatear una tarjeta.

Cuando la opción de formato se selecciona y acepta, aparece una pantalla de confirmación. Escogiendo el "Si" se formateará la tarjeta, eligiendo el "No" se cancelará la operación de formateo. Aparecerá una pantalla indicando que la tarjeta se ha formateado; presione "OK" para volver al menú de configuración.

Si aparece un mensaje de tarjeta no reconocida, puede ser debido a que la tarjeta insertada en la cámara necesita ser formateada. Una tarjeta compact flash usada en otra cámara puede necesitar ser formateada antes de su uso. Si apareciera el mensaje de imposible utilizar esta tarjeta, es porque la tarjeta no es compatible con la cámara y no se debe formatear.

AUTO AHORRO DE ENERGÍA

El EVF y el panel de datos se apagan para conservar la carga de batería, si no se realiza ninguna operación durante un cierto período de tiempo. La amplitud de este período se puede modificar a 1, 3, 5 o 10 minutos. La opción de ahorro de energía no afecta al monitor LCD; éste se apagará a los 30 segundos. Para restaurar los visores cuando se han apagado, simplemente presione el disparador o el botón del visor de información.

Cuando la cámara está conectada al ordenador, el período de auto ahorro de energía está fijado en diez minutos. Este período no se puede cambiar.

PITIDO

La señal de audio se puede apagar o encender. El tono de la señal se puede cambiar a alto o bajo.

IDIOMA

El idioma utilizado en los menús se puede cambiar.

MENÚ DE CONFIGURACIÓN - USO 1

La sección de Uso 1 del menú de configuración controla la secuencia del número de ficheros y la creación de nuevos archivos. Vea la página 130 sobre organización de archivos en la tarjeta compact flash.

MEMORIA DE NÚMERO DE FICHERO

Al seleccionar la memoria de número de fichero, si se ha creado un nuevo archivo, el primer fichero almacenado en el archivo tendrá el número siguiente correlativo al del último fichero salvado. Esto permite crear archivos múltiples para almacenar imágenes por categoría, lugar o fecha, pero el número de fichero de imagen permanecerá en orden ascendente, siguiendo el orden en el que fueron tomados. Si la opción de memoria de número de fichero se inutiliza, el nombre del fichero de imagen tendrá el número siguiente al de la última imagen salvada en el archivo.

Si la memoria de número de fichero está activa y se cambia la tarjeta compact flash, el primer fichero salvado en la tarjeta nueva tendrá el número siguiente al último fichero salvado en la tarjeta anterior, siempre que la tarjeta nueva no contenga una imagen con un número de fichero mayor. En ese caso, el número de fichero de la imagen nueva será el siguiente al del número mayor del fichero en esa tarjeta.

SELECCIÓN DE UN ARCHIVO

Esta opción permite la selección de los archivos existentes. Cuando se selecciona un archivo, todas las imágenes grabadas se colocarán en dicho archivo. En vista rápida o en el modo reproducción, solo las imágenes del archivo seleccionado se pueden visualizar o editar.

Excepto para la configuración de Todos los fotogramas - C de la sección del Uso 2 del menú del modo reproducción, los cambios realizados en los menús solo afectan a las imágenes del archivo seleccionado. Para realizar cambios en todas las imágenes en archivos múltiples, se debe seleccionar cada archivo y repetir la operación del menú para cada uno. Al formatear una tarjeta compact flash según indica la sección básica del menú de configuración, se borran todos los archivos, independientemente de que estén o no seleccionados.

ARCHIVO NUEVO

Permite la creación de nuevos archivos. Cuando se selecciona, el teclado electrónico (p. XX) aparece automáticamente para que se pueda introducir el nombre del archivo. Una vez escrito el nombre y el botón de aceptar que se ilumina se confirma, el archivo se habrá creado y su nombre aparecerá en la lista de la opción de seleccionar archivo.

Cada nombre de archivo empieza con un número índice de tres dígitos. Cuando se activa el teclado electrónico, los tres dígitos aparecen en el registro. Este número no puede cambiarse. Cada vez que se crea un archivo nuevo, el número del mismo aumentará automáticamente al siguiente número del archivo más alto de la tarjeta de flash compacto. Se pueden introducir hasta cinco caracteres después del número; sólo se pueden utilizar letras mayúsculas, números y los caracteres de abajo de las teclas. Para cancelar el visor de teclado electrónico sin crear un nuevo archivo, presione el botón del menú.

MENÚ DE CONFIGURACIÓN - USO 2

RESTABLECER LA CONFIGURACIÓN POR DEFECTO

A diferencia del botón pro-auto (p. 37), esta función afecta no solo al modo grabación, sino también a los modos de reproducción y configuración. Cuando se selecciona, aparece una pantalla de confirmación. Eligiendo el "Si" se restablecen las siguientes funciones y parámetros. El "No" cancela la operación.

	Configuración por defecto	Página
Modo de exposición	Programa	46
Modo de enfoque	AF sencillo	68
Área de enfoque	Área de enfoque amplio	66
Zoom digital	Cancelado	70
Balance de blancos	Balance de blancos automático	58
Compensación de exposición	0.0	63
Compensación de contraste	0	64
Compensación de saturación de color	0	65
Calidad de imagen	Estándar	43
Tamaño de imagen	2560 X 1920 (2048 X 1536)*	42
Sensibilidad de la cámara (ISO)	Auto	61
Modo de manejo	Avance de fotogramas sencillo	51
Modo de medición	Multi-segmento	74
Modo de flash	Flash de relleno	76
Compensación de flash	0.0	78
Medición de flash	Medición ADI	75
Bracket de exposición	0.3 Ev	54

* solo para DiIMAGE 5.

	Configuración por defecto	Página
Intervalo de captura	1 minuto	56
Recuento total de fotogramas	2 fotogramas	56
Botón AF/AEL	Sujetar AF/AE	73
Definición	Normal	86
Modo color	Color	86
Impresión de datos	No (inutilizado)	87
Reproducción instantánea	No	89
Formato reproducción índice	9 fotogramas	105
Duración (Secuencia de diapositivas)	5 segundos	106
Repetición (Secuencia de diapositivas)	No	106
Impresión del índice	No (Cancelado)	109
Brillo del monitor LCD	3	116
Brillo del EVF	3	116
Período de auto ahorro de energía	1 minuto	117
Pitido	Tono alto	117
Memoria del número de fichero	No (Inutilizada)	118
Auto-encendido del EVF	Auto EVF/LCD	121
Botón de ampliación	Zoom digital 2X (solo DiIMAGE 7)	83

AUTO-ENCENDIDO DEL EVF - CONTROL DE LA FUNCIÓN DE AUTO-VISUALIZACIÓN

Esta opción controla la función de auto-visualización en el modo grabación (p. 32). Seleccionando la configuración auto-EVF/LCD automáticamente se cambia el visor entre el EVF y el monitor LCD. La configuración de EVF-auto encendida, apaga el monitor LCD y utiliza los sensores visuales para activar el EVF, cuando está en uso. Esta configuración ayuda a conservar la carga de las pilas.

MODO CONFIGURACIÓN

ESTABLECER EL DÍA Y LA HORA

Es importante fijar el reloj con la hora exacta. Cuando se graba una imagen fija o un clip de película, la fecha y la hora de la grabación se salvan con la imagen y se visualizan durante la reproducción o se pueden leer con el software de utilidad de Minolta incluido en el CD-ROM. El reloj de la cámara se usa también con la impresión de datos.

Cuando se selecciona y acepta la opción de establecer la Fecha y Hora, aparece la pantalla de fecha / hora. Las teclas izquierda / derecha del controlador se utilizan para seleccionar el asunto a cambiar, y las teclas de arriba / abajo para cambiar el valor. De izquierda a derecha, la pantalla muestra el año, mes, día, hora y minuto. Cuando se han ajustado la fecha y la hora, fije el reloj presionando el centro del controlador.

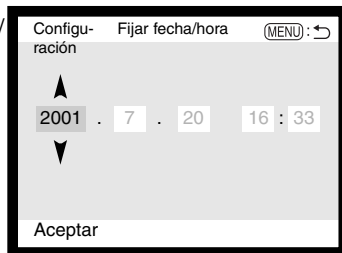

ESTABLECER EL FORMATO DE FECHA

El formato en el que se muestra o imprime la fecha se puede cambiar: YYYY/MM/DD (año, mes, día), MM/DD/YYYY (mes, día, año), DD/MM/YYYY (día, mes, año). Simplemente seleccione el formato y acepte presionando el centro del controlador; el formato nuevo aparecerá en el menú.

SALIDA PARA VÍDEO

Las imágenes de la cámara se pueden ver en una televisión (p. 112). La salida de vídeo se puede cambiar entre los sistemas NTSC y PAL. En Norteamérica se usa el estándar NTSC y en Europa el sistema PAL. Compruebe el estándar que se utiliza en su región, para reproducir las imágenes en su televisor.

MODO TRANSFERENCIA DE DATOS CONEXIÓN CON ORDENADOR

Lea esta sección en su totalidad antes de conectar la cámara a su ordenador. Los detalles de utilización e instalación del software de utilidad del visor de imagen DiMAGE los encontrará en el manual de software que se proporciona. Estos manuales no cubren la operación básica de ordenadores o de sus sistemas operativos; por favor, vea el manual proporcionado con su ordenador.

Para conectar la cámara directamente al ordenador y utilizarla como un dispositivo de almacenamiento, se necesitan los siguientes requisitos:

IBM PC / AT Compatible	Macintosh
Pre-instalación de los sistema operativos Windows ME, 2000, 98 o segunda edición 98	Pre-instalación del sistema operativo Mac OS 8.6 - 9.1
Puerto USB como interface estándar	

Los usuarios de Windows 98 o la segunda edición 98 necesitan instalar el software que se incluye en el CD-ROM (p. 126). Los usuarios con Mac OS 8.6 necesitarán transferir e instalar un dispositivo de almacenamiento USB disponible en la página web de Apple (p. 129). No existen informes de problemas de compatibilidad de ordenadores Apple con Mac OS 10.0.3 o versiones anteriores.

MODO TRANSFERENCIA DE DATOS

CONECTAR LA CÁMARA AL ORDENADOR

Se deben utilizar pilas nuevas cuando se conecte la cámara al ordenador. Se recomienda el uso de un adaptador AC (vendido por separado) mejor que la utilización de pilas. Los usuarios de Windows 98 y Mac OS 86 deben leer las secciones respectivas sobre cómo conectarse al sistema operativo, antes de conectar la cámara al ordenador (98 - p. 126, OS 8.6 - p. 129).

- 1 Encienda el ordenador.
 - El ordenador debe estar encendido antes de conectar la cámara.
- 2 Inserte la tarjeta compact flash en la cámara.
 - Confirme que la tarjeta correcta está en la cámara. Para cambiar la tarjeta compact flash mientras la cámara está conectada al ordenador, vea la página 134.
- 3 Fije el modo de sintonización en transferencia de datos.
 - Aparecerá el menú de transferencia de datos.
- 4 Abra la puerta de la ranura de la tarjeta. Inserte el enchufe pequeño del cable USB en la cámara.
 - Asegúrese que el enchufe está bien insertado.
- 5 Una el otro extremo del cable USB con el puerto USB del ordenador.
 - Cerciórese de que el enchufe esté bien insertado.
 - La cámara debería conectarse directamente al puerto USB del ordenador. Adjuntar la cámara a un centro USB puede impedir que la cámara funcione adecuadamente.

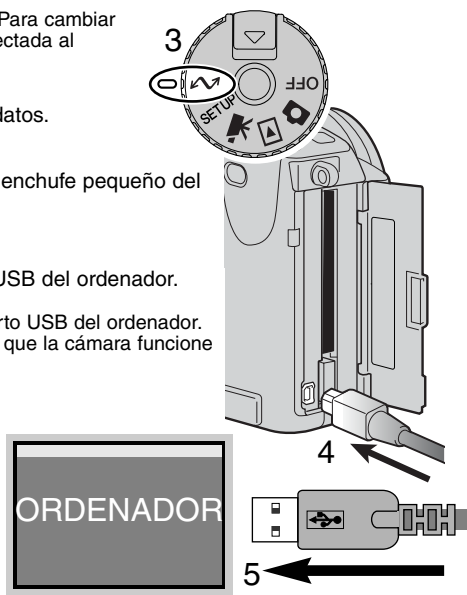

6 Después de usar las cuatro teclas del controlador para seleccionar la opción USB, dentro de la sección USB del menú de transferencia de datos, presione la tecla derecha del controlador.

- Aparece la palabra "aceptar" en el lado derecho de la pantalla.



7 Presione el centro del controlador para enviar una señal al ordenador e inicial la conexión USB.

- Aparecerá una pantalla para indicar el comienzo del proceso de conexión.
- Cuando el ordenador ha recibido la señal, los monitores de la cámara se apagarán.

Cuando la cámara está conectada adecuadamente al ordenador, aparecerá un icono. Si el ordenador no reconoce la cámara, desconecte la cámara y re-inicie el ordenador. Repita el procedimiento de conexión arriba mencionado.

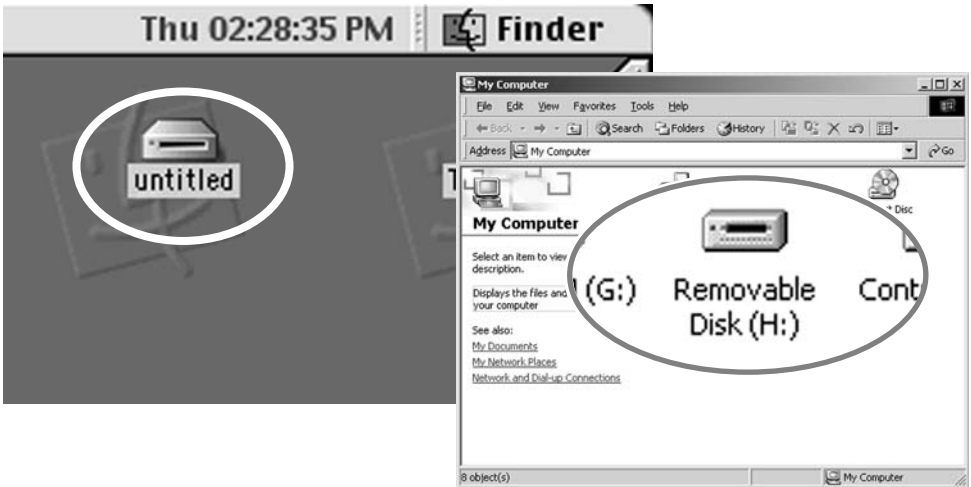

CONECTARSE A WINDOWS 98

El driver solo se tiene que instalar una vez. Si el driver no se puede instalar automáticamente, se puede instalar manualmente con el sistema operativo de añadir nuevo hardware; ver instrucciones en la página siguiente. Durante la instalación, si el sistema operativo solicita el CD-ROM de Windows 98, insértelo en su unidad y siga las instrucciones que aparecen en pantalla.

INSTALACIÓN AUTOMÁTICA



Antes de conectar la cámara al ordenador, inserte el CD-ROM en su unidad. El menú de instalación de DiMAGE debería activarse automáticamente. Para instalar automáticamente el driver UBS Windows 98, haga click en el botón de "comenzar el dispositivo driver de instalación de UBS". Aparecerá una ventana confirmando que se debe instalar el driver; haga click en "Si" para continuar.

Cuando el driver se ha instalado satisfactoriamente, aparecerá una ventana. Haga click en "OK". La cámara se puede ahora conectar al ordenador (p. 124).



INSTALACIÓN MANUAL

Para instalar el driver de Windows 98 manualmente, siga las instrucciones de la sección conectar la cámara al ordenador en la página 124.

Cuando la cámara se enchufa al ordenador, el sistema operativo detectará el nuevo dispositivo y se abrirá la ventana de añadir nuevo hardware. Introduzca el CD-ROM de DiMAGE en su unidad. Haga click en "Siguiente".

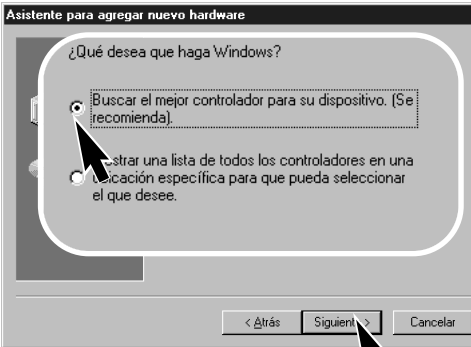

Elija la localización específica del driver. La ventana desplegable se puede utilizar para indicar la localización del driver. Cuando la localización del driver aparezca en el recuadro, haga click en "Siguiente".

- El driver se debe localizar en el CD-ROM en: \Win98\USB.



Escoja la búsqueda recomendada para el driver indicado. Haga click en "Siguiente".



(Continúa en la página siguiente)

MODO TRANSFERENCIA DE DATOS



La última ventana confirmará que el driver se ha instalado. Haga click en "Finalizar" para cerrar la opción de añadir nuevo hardware.

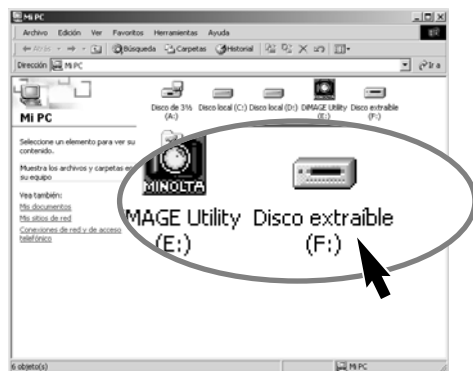

Cuando se abre la ventana de "mi PC", aparecerá el icono de nuevo disco renovable. Haga doble click en el icono para acceder a la tarjeta compact flash de la cámara; ver página 130.

CONECTARSE A MAC OS 8.6

Para acceder a esta cámara con un ordenador de sistema operativo Mac OS 8.6, se debe instalar primero un almacenamiento de apoyo USB 1.3.5.smi. Este software lo proporciona gratuitamente la casa Apple Computer, Inc. Se puede descargar desde la página web de Actualizaciones de Software Apple en la siguiente dirección: <http://www.apple.com/support>.



USB Storage Support 1.3.5.smi

Para descargar e instalar este software, siga las instrucciones de la página web de Apple. Siempre lea los términos y condiciones que se indican, antes de instalar nuevo software.

REQUISITOS DEL SISTEMA QUICKTIME 4.1

IBM PC / AT Compatible
Ordenador tipo Pentium
Windows 95, 98, NT 4.0, 2000.
RAM de 16 MB o más

Quick Time se usa para visualizar clips de películas. Para instalar Quick Time, siga las instrucciones del archivo "Léame" y del instalador. Los usuarios con Windows Me pueden usar el sistema de medios audiovisuales para ver clips de películas. Los usuarios de Macintosh pueden descargar el QuickTime 4.1 gratuitamente desde la página Web de Apple: <http://www.apple.com>.

Anotaciones de la cámara

Para ver imágenes correctamente en su ordenador, puede ser necesario ajustar el espacio de color de su monitor. Consulte el manual de su ordenador sobre cómo calibrar el visor con los siguientes requisitos: sRGB, con una temperatura de color de 6500°K, y un gamma de 2.2.

MODO TRANSFERENCIA DE DATOS

ORGANIZACIÓN DEL ARCHIVO DE LA TARJETA COMPACT FLASH

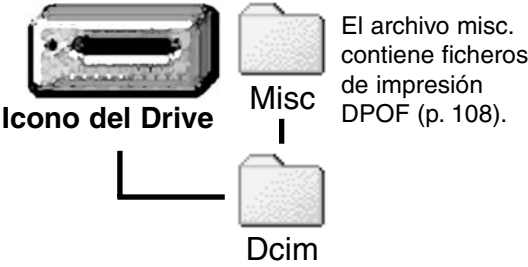

Los nombres de ficheros de imagen empiezan con "pict" seguido de un número de cuatro dígitos y las extensiones tif, jpg, avi, mrw o thm. Los esbozos de imágenes (thm) se usan en la operación de la cámara, y no pueden abrirse.

Los dos últimos dígitos del nombre del archivo indican qué tipo de cámara fue utilizada para capturar imágenes; "03" indica que es una DiIMAGE 7 y "04" que es una DiIMAGE 5.

Las imágenes copiadas de un flash compacto a otro (p. 110) se colocan en un archivo con un nombre que termina en "CP". Los primeros tres dígitos del nombre del archivo serán el siguiente número correlativo al número mayor del archivo.

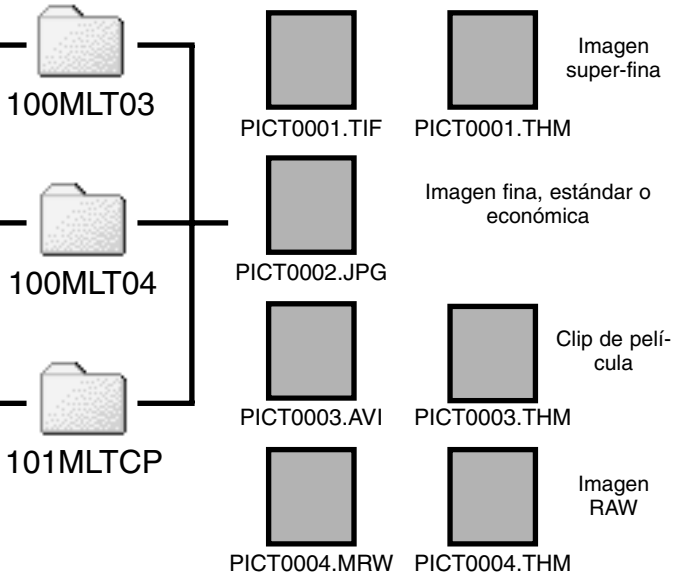

Una vez que la cámara se ha conectado al ordenador, se puede acceder a los ficheros de imagen simplemente haciendo doble click en los iconos. Se pueden copiar imágenes arrastrando el icono del fichero de imagen hasta la localización deseada en el ordenador. Tanto los ficheros como los archivos de la tarjeta del flash compacto se pueden borrar usando el ordenador. Nunca formatee la tarjeta del flash compacto desde el ordenador; utilice siempre la cámara para formatear la tarjeta

El número índice del fichero de la imagen puede no corresponderse con el número de fotograma de la imagen. A medida que las imágenes se eliminan de la cámara, el contador de fotogramas se ajusta para mostrar el número de imágenes en la carpeta y reasigna los números de fotograma según correspondan. Los números índices de los ficheros de imagen no cambian cuando se elimina una imagen. Cuando se graba una imagen nueva, se le asigna el número siguiente al número mayor del archivo. Los números de ficheros se pueden controlar con la función de memoria de número de fotograma en la sección de Uso 1 del menú de configuración (p. 118).

Cuando los números índice del nombre del fichero llegan a 9,999, se crea un nuevo archivo con el número siguiente al número mayor del archivo de la tarjeta de flash compacto: desde 100MLTXX hasta 101 MLTXX. Los dos últimos dígitos del nombre del archivo indican la cámara con la que se han grabado las imágenes. Los archivos nuevos se pueden crear según la sección de Uso 1 del menú de configuración (p. 119). Cuando se crea un fichero DPOF para una orden de impresión (p. 108), automáticamente se crea un archivo misc. para dicho fichero.

AUTO AHORRO DE ENERGÍA (MODO TRANSFERENCIA DE DATOS)

Si la cámara no recibe un comando de lectura o escritura en diez minutos, se apagará para ahorrar energía. Cuando la cámara se apaga, puede aparecer una advertencia en el monitor de retirada de dispositivo no segura. Haga click en "OK." Ni la cámara ni el ordenador resultarán dañados en esta operación.

Presionando el disparador se reactivará la cámara. Haga de nuevo la conexión ISB con el menú de transferencia de datos (pasos 6 y 7 de la página 125).

MODO TRANSFERENCIA DE DATOS

DESCONECTAR LA CÁMARA DEL ORDENADOR

Nunca desconecte la cámara cuando la lámpara de acceso esté encendida - los datos o la tarjeta compact flash pueden dañarse de forma permanente

WINDOWS 98

Confirme que la lámpara de acceso no esté encendida. Seleccione el sintonizador de modo en cualquier otra posición y desconecte luego el cable USB.

WINDOWS ME Y WINDOWS 2000



Para desconectar la cámara, haga click una vez en el icono de desconectar o sacar el hardware, situado en la barra de tareas. Se abrirá una pequeña ventana indicando al dispositivo que se detenga.

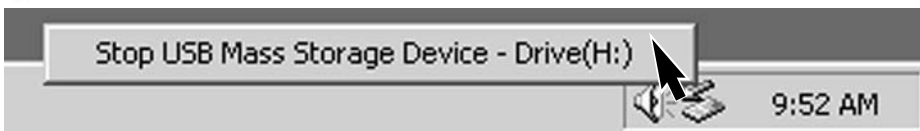

Haga click en la ventanilla para detener el dispositivo. Entonces aparecerá la ventana de "es seguro retirar el hardware". Haga click en "OK". Seleccione el sintonizador de modo en cualquier otra posición y desconecte luego el cable USB.

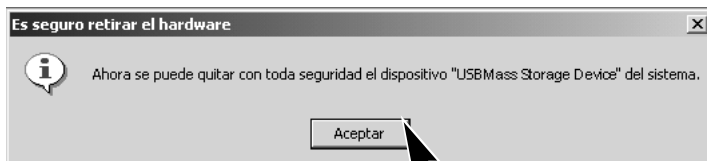

Cuando se ha conectado al ordenador más de un dispositivo externo, se puede utilizar la ventana de "desenchufe o saque el hardware". Para desconectar la cámara, haga doble click en el icono de desconectar o sacar el hardware, situado en la barra de tareas, para activar la ventana.

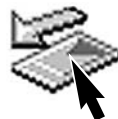

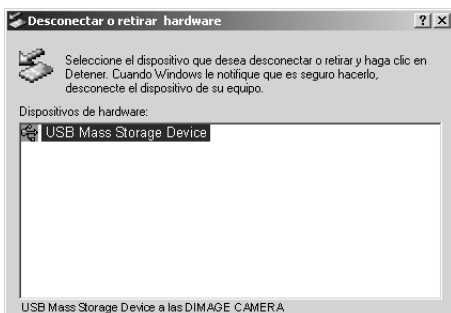

Los dispositivos de hardware que se deban parar aparecerán visualizados. Seleccione el dispositivo haciendo click encima y luego haga click en "Parar".

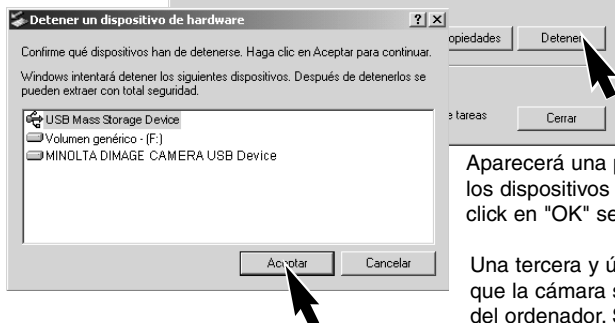

Aparecerá una pantalla de confirmación indicando los dispositivos que se deben detener. Haciendo click en "OK" se parará el dispositivo.

Una tercera y última pantalla aparecerá para indicar que la cámara se puede desconectar con seguridad del ordenador. Seleccione el sintonizador de modo en cualquier otra posición y desconecte luego el cable USB.

MACINTOSH

Confirme que la lámpara de acceso no está encendida y luego arrastre el icono de dispositivo de almacenamiento y sitúelo en el cubo de basura.

Desconecte el cable USB.

- Si el cable USB se desconecta antes de realizar el primer paso, aparecerá un mensaje de alerta. Siempre finalice el primer paso antes de desconectar el cable USB.

MODO TRANSFERENCIA DE DATOS

CAMBIO DE LA TARJETA COMPACT FLASH (MODO TRANSFERENCIA DE DATOS)

Tenga cuidado cuando cambie las tarjetas compact flash mientras la cámara está conectada al ordenador. Si la cámara no se desconecta adecuadamente, se pueden perder o dañar datos.

Confirme siempre que la lámpara de acceso no está encendida, antes de cambiar la tarjeta.

WINDOWS 98

- 1.- Apague la cámara.
- 2.- Cambie la tarjeta compact flash.
- 3.- Encienda la cámara.
- 4.- Use el menú de transferencia de datos para rehacer la conexión USB.

WINDOWS ME Y 2000

- 1.- Detenga la conexión USB siguiendo los pasos indicados en "desenchufe o saque el hardware" (p. 132).
- 2.- Apague la cámara.
- 3.- Cambie la tarjeta compact flash.
- 4.- Encienda la cámara
- 5.- Use el menú de transferencia de datos para rehacer la conexión USB.

MACINTOSH

- 1.- Detenga la conexión USB arrastrando el icono correspondiente a la basura (p. 133).
- 2.- Apague la cámara.
- 3.- Cambie la tarjeta compact flash.
- 4.- Encienda la cámara
- 5.- Use el menú de transferencia de datos para rehacer la conexión USB.

APÉNDICE

DISTANCIAS FOCALES EQUIVALENTES

La información del fichero Exif de cada imagen incluye el parámetro de la distancia focal real de la cámara con el objetivo zoom de 7.2 - 50.8mm. El cuadro siguiente se puede usar para estimar la distancia focal equivalente en fotografía de 35mm.

Distancia focal real	7.2	9	13	21	27	34	38	50.8
Equivalente en 35mm (DiMAGE 7)	28	35	51	83	106	134	149	200
Equivalente en 35mm (DiMAGE 5)	35	44	64	103	133	167	187	250

GUÍA BREVE DE FOTOGRAFÍA

La fotografía puede ser una actividad muy gratificante. Es un campo amplio y disciplinado que se puede tardar años en dominar. Pero el placer de hacer fotografías y la satisfacción de capturar momentos mágicos no tiene comparación. Esta guía es una introducción a algunos principios de fotografía básica.

La apertura del objetivo controla no solamente la exposición, sino también la profundidad del campo; es decir, el área entre el objeto más cercano en enfoque y el más lejano en enfoque. Cuanto más largo es el valor de apertura, mayor será la profundidad del campo y se necesita una velocidad de obturador más larga para la exposición. Por el contrario, cuanto menor es el valor de apertura, menor profundidad del campo y se requiere una velocidad de obturador más rápida para hacer la exposición. Generalmente, las fotografías de paisajes utilizan una gran profundidad de campo (valor de apertura grande), y los retratos utilizan una menor profundidad del campo (valor de apertura pequeño) para separar el objeto del fondo.



La profundidad del campo también cambia con la distancia focal. Cuanto más pequeña es la distancia focal, mayor es la profundidad del campo; y cuanto más larga es la distancia focal menos profunda es la profundidad del campo.

El obturador no sólo controla la exposición, sino también la habilidad de detener el movimiento. Las velocidades de obturador rápidas se utilizan en fotografías de deportes para detener la acción. Las velocidades de obturador lentas se usan para mostrar el flujo de agua en una cascada o el descenso de un río. Se recomienda la utilización de un trípode con velocidades de obturador lentas.



El cambio en la apertura y en la velocidad del obturador no es aparente en la imagen del visor. A diferencia de las cámaras de películas, se pueden hacer pruebas de tomas y visualizarlas inmediatamente. Para trabajos críticos, realice una prueba fotográfica con la apertura o la velocidad del obturador fijadas y visualice el resultado en el modo de vista rápida (p. 34). La imagen se puede eliminar si no es aceptable y hacer otra prueba de imagen con parámetros diferentes.

ACCESORIOS DEL SISTEMA

Se puede utilizar una gran variedad de accesorios Minolta con esta cámara, para ampliar sus prestaciones. Para más detalles sobre los artículos que se enumeran a continuación y en otras secciones de este manual, contacte con su proveedor local de Minolta.

Juego de paquete de pilas externas de gran potencia EPB-100

Este equipo contiene pilas de gran potencia de iones de litio, un soporte y un cargador. Las pilas y el cargador también están disponibles por separado.

Difusor de primeros planos CD-1000.

Utilizado directamente en la cámara con el flash incorporado, proporciona una suave iluminación en fotografías de primeros planos.

Se pueden usar varias unidades de flash de alta calidad de Minolta con esta cámara:

Program Flash 3600HS(D)

Program Flash 5600HS(D)

Macro Ring Flash 1200 con controlador de macro flash

Macro Twin Flash 2400 con controlador de macro flash

Anotaciones de la cámara

Las unidades de flash de Minolta Program Flash 3600HS(D), Program Flash 5600HS(D), Macro Ring Flash 1200, y Macro Twin Flash 2400 son compatibles con esta cámara. La medición de flash ADI (p. 75) funcionará con los dos programas de flash que se incluyen como accesorio. No se recomienda la utilización de otras unidades de flash.

Con las unidades de Program Flash, el modo de medición de flash se cambia automáticamente a pre-flash TTL cuando se utiliza la función de rebote del flash, o cuando los flashes están conectados a la cámara con un cable exterior. El pre-flash TTL (p. 75) se activa automáticamente cuando se utilizan unidades de flash macro.

Cuando se usan los Program Flashes, si la iluminación del flash es desigual en la configuración de gran angular de la cámara, inserte el adaptador de gran angular en las unidades del flash. Con el 3600 HS(D), cambie también el modo de medición del flash a pre-flash TTL. Cuando la función de auto-zoom se utiliza junto con los Program Flashes, la configuración del zoom del flash será mayor que la configuración del objetivo.

PROBLEMAS EN EL MANEJO

Esta sección cubre los problemas menores de la operación básica de la cámara. Para problemas de mayor importancia o averías, o si un problema se repite con frecuencia, contacte con las instalaciones del servicio Minolta que se detalla en la contraportada de este manual.

Problema	Síntoma	Causa	Solución
La cámara no funciona	No aparece nada en el panel de datos o en el monitor LCD	Las pilas están agotadas	Cambie las pilas (p. 24).
		Las pilas no se han colocado correctamente	Inserte de nuevo las pilas, asegurándose que los polos negativo y positivo están orientados como se indica en el interior de la tapa del compartimento de las pilas (p. 24)
		El adaptador AC no está conectado adecuadamente	Compruebe que el adaptador está conectado a la cámara y a una toma de enchufe con corriente (p. 26)
	En el panel de datos aparece la palabra "Err"	La cámara está caliente o se ha dejado en un ambiente muy caluroso	Apague la cámara y déjela enfriar. Si la palabra "Err" continúa apareciendo después de enfriarse, retire y cambie las pilas o el cable de alimentación
El obturador no se libera (no funciona el disparador)	Aparece "000" en el contador de fotogramas	La tarjeta compact flash está llena y no es capaz de almacenar una imagen con la calidad y tamaño de imagen configurada en la cámara	Inserte una tarjeta nueva compact flash (p. 26), elimine algunas imágenes de la tarjeta (p. 102), o bien cambie la configuración de la calidad y tamaño de imagen (p. 40)

PROBLEMAS EN EL MANEJO

Problema	Síntoma	Causa	Solución
El obturador no se libera (no funciona el disparador)	Aparece una advertencia de "Sin tarjeta" en los monitores	No hay tarjeta compact flash en la cámara	Inserte una tarjeta compact flash (p. 26)
Las fotos no tienen definición	La señal de enfoque está roja	El objeto está demasiado cerca	Asegúrese que el objeto está dentro del rango de auto-enfoque (0.5m - ∞) o utilice el modo macro (p. 69)
		La cámara está en el modo macro	Cancele la configuración del modo macro (p. 69)
		Alguna situación especial está impidiendo que el sistema de auto-enfoque funcione (p. 31)	Utilice la función de bloqueo de enfoque para enfocar un objeto en la misma distancia que el que desea enfocar (p. 30), o use el enfoque manual (p. 71)
	Las fotos se hacen en interiores o en situaciones de poca luminosidad y sin flash	Las velocidades bajas de obturador implican imágenes borrosas cuando se sujeta la cámara con las manos	Utilice un trípode, modifique la sensibilidad de la cámara a un parámetro más alto (p. 61), o utilice el flash (p. 21)
El manejo continuo no funciona	El flash incorporado está levantado o la calidad de la imagen está fijada en super fina o RAW		Guarde el flash incorporado o cambie la configuración de la calidad de imagen (p. 43)
Aunque se usa el flash, las fotos salen muy oscuras		El objeto está más allá del rango del flash (p. 79)	Acérquese al objeto o cambie la sensibilidad de la cámara a una configuración más alta (p. 61)

Problema	Síntoma	Causa	Solución
Aparece una sombra en el fondo de la imagen	El parasol del objetivo estaba montado cuando se utilizó el flash	El parasol del objetivo bloquea la luz del flash incorporado	Retire siempre el parasol del objetivo cuando utilice el flash incorporado
Los datos del disparo se visualizan, pero la imagen aparece por completo en blanco o en negro	La cámara está fijada en el modo de exposición manual (M)	La combinación de velocidad de obturador y apertura está sobreexponiendo o subexponiendo la imagen extremadamente	Cambie la velocidad del obturador o el valor de apertura hasta que la imagen aparezca en el monitor (p. 50)
La imagen se vuelve en blanco y negro	La cámara está funcionando con condiciones de poca luz	La ampliación automática del monitor se activa en condiciones de escasa luminosidad (p. 72). Aunque la imagen aparezca en blanco y negro, la imagen que se graba es en color.	

Si la cámara no funciona normalmente, apáguela, retire e inserte de nuevo las pilas, o desenchufe y reconecte el adaptador AC. Siempre apague la cámara utilizando el sintonizador de modo o la tarjeta compact flash se puede dañar y las configuraciones de la cámara resetear.

La temperatura de la cámara aumenta con períodos largos de uso. Tome precauciones para evitar quemaduras cuando manipule la cámara, pilas o tarjeta del flash compacto.

CUANDO SE UTILIZAN FILTROS CON LA DIMAGE 7

Los filtros polarizados y los objetivos de primeros planos pueden causar viñeteado en el rango gran angular del objetivo (por debajo de 50 mm. respecto a la marca del anillo del zoom). Con objetivos de primeros planos muy potentes, como de +3 o Minolta N° 2, el viñeteado también puede ser visible por debajo de 100 mm. El uso de anillos de aumento también puede causar viñeteado; utilice solamente filtros de 49 mm.

CUIDADO Y ALMACENAMIENTO

CUIDADO DE LA CÁMARA

- Evite que reciba golpes o impactos.
- Apáguela mientras la transporte.
- Esta cámara no es acuática ni permite salpicaduras. Insertar o quitar las pilas de la tarjeta compact flash o manejar la cámara en general con las manos mojadas puede perjudicar la cámara.
- Cuando esté en la playa o cerca del agua, tome precauciones para evitar el agua y la arena. El agua, la arena, el polvo o la sal pueden dañar la cámara.
- No deje la cámara bajo la luz directa del sol. No apunte el objetivo directamente al sol; el CCD se puede estropear.

LIMPIEZA

- Si la cámara o el exterior del objetivo están sucios, límpielo con un trapo suave, limpio y seco. Si la cámara o el objetivo entra en contacto con arena, sople suavemente para eliminar las partículas. No pase un trapo, pues se podría arañar la superficie.
- Para limpiar la superficie del objetivo, primero sople el polvo, arena o partículas y luego, si fuera necesario, humedezca un pañuelo para limpieza específica de objetivos o bien un trapo suave, con un líquido limpiador de objetivos, y limpie suavemente el objetivo.
- Nunca use disolventes orgánicos para limpiar la cámara.
- Nunca toque la superficie del objetivo con los dedos.

ALMACENAMIENTO

- Guarde en una zona fresca, seca y bien ventilada, alejada del polvo y productos químicos. En períodos largos de no utilización, guarde la cámara en un contenedor hermético con un agente secante de gel-silicio.
- Quite las pilas y la tarjeta del flash compacto de la cámara cuando no se utilice en períodos largos.
- No guarde la cámara en un área con naftalina o similares.
- Durante períodos largos de almacenaje, utilice la cámara de vez en cuando. Cuando saque la cámara de donde la guarda, compruebe que todo funciona adecuadamente antes de utilizarla.

TEMPERATURA Y CONDICIONES DE FUNCIONAMIENTO

- Esta cámara ha sido diseñada para usar en temperaturas de entre 0°C y 40°C (32°F a 104°F).
- Nunca deje la cámara expuesta a temperaturas extremadamente altas, como en un coche aparcado al sol, o humedad extrema.
- Cuando traslade la cámara de un ambiente frío a uno más caliente, llévela en una bolsa de plástico sellada, para evitar que se forme condensación. Permita que la cámara se adapte a la temperatura ambiente, antes de sacarla de la bolsa.

CUIDADO Y MANIPULACIÓN DEL SISTEMA DE GRABACIÓN

- Lea y siga el manual de instrucciones que acompaña a la tarjeta del flash compacto.
- Las siguientes situaciones pueden causar pérdida de datos o averías:
 1. Uso inadecuado de la tarjeta.
 2. Descarga de electricidad estática o campos electromagnéticos cerca de la tarjeta.
 3. Retirar la tarjeta o interrumpir la corriente mientras la cámara o el ordenador están accediendo a la tarjeta (lectura, escritura, formateo, etc.).
 4. No utilizar la tarjeta durante un período largo de tiempo.
 5. Usar la tarjeta más allá de su duración.

Minolta no se hace responsable de ninguna pérdida de datos o daños en los mismos

Se recomienda hacer una copia de los datos de la tarjeta en otro medio como un disco ZIP, disco duro, CD-ROM, etc.

Cuando se formatea una tarjeta, todos los datos grabados se eliminan. Asegúrese de hacer una copia de seguridad de cualquier dato importante.

La capacidad de almacenamiento de la tarjeta compact flash disminuirá con el uso prolongado. Podría ser necesario comprar una tarjeta nueva periódicamente.

Mantenga alejada de electricidad estática y campos electromagnéticos.

No la doble, y evite que la tarjeta se caiga o reciba impactos.

Las descargas fuertes de electricidad estática o electrocución física pueden impedir que la tarjeta sea capaz de transferir datos.

No toque los contactos eléctricos de la tarjeta con los dedos u objetos metálicos.

Mantenga alejada del calor, humedad y luz solar directa.

Mantenga alejada de los niños pequeños.

Cuando utilice un microdrive de IBM, no exponga la cámara a vibraciones.

PILAS

- La carga de las pilas disminuye con la temperatura. En ambientes fríos, se recomienda mantener las pilas por separado en un lugar más templado, como el interior de un abrigo. Las pilas pueden recuperar su energía cuando se calientan. Ya que las prestaciones de las pilas Ni-MH no están tan afectadas por la temperatura, se recomienda su uso cuando se fotografíe en ambientes fríos.
- Retire las pilas cuando la cámara no esté en uso durante un período largo. La pérdida de fluido de pilas puede dañar el compartimento de las mismas.
- Ocasionalmente, cuando se utilizan pilas alcalinas, el indicador del estado de las pilas podría dar una falsa advertencia de pilas bajas, incluso cuando tengan suficiente carga. Continúe usando la cámara; el indicador de pilas bajas desaparecerá.
- Si las pilas se han agotado mientras se usaban en la cámara, no las recargue, incluso si con el cambio parecen recuperarse. Estas pilas interferirían con la operación normal de la cámara.

CUIDADO DEL MONITOR LCD

- Aunque el monitor LCD se fabrica con tecnología de alta precisión, puede haber ocasionalmente una falta de puntos de color o brillo en el monitor LCD.
- No aplique presión en la superficie del monitor LCD; puede dañarse permanentemente.
- En ambientes fríos, el monitor LCD puede volverse temporalmente oscuro. Cuando la cámara se calienta, el visor funcionará con normalidad.
- El monitor LCD puede tardar en reaccionar en temperaturas bajas o se puede oscurecer en temperaturas altas. Cuando la cámara alcanza la temperatura de operación normal, el visor funcionará con normalidad.
- Si hay huellas de dedos en la superficie del monitor LCD, límpielas suavemente con un trapo suave, limpio y seco.

COPYRIGHT

- Existen derechos de autor en programas de televisión, películas, cintas de vídeo, fotografías y otros materiales. La grabación no autorizada o hacer duplicados de tales materiales puede ser contrario a las leyes de derechos de autor. Hacer fotos o imágenes de exhibiciones, demostraciones, etc. sin previa autorización, está prohibido y puede infringir los derechos de autor. Las imágenes protegidas por derechos de autor sólo se pueden usar bajo las provisiones de la ley de derechos de autor.

ANTES DE ACONTECIMIENTOS IMPORTANTES O VIAJES

- Compruebe el funcionamiento de la cámara; haga fotos de prueba y compre pilas adicionales.
- Minolta no acepta responsabilidad por daños o pérdidas derivados de un uso incorrecto del equipo.

PREGUNTAS Y SERVICIO TÉCNICO

- Si tiene preguntas sobre esta cámara, contacte con su proveedor local o escriba al distribuidor Minolta de su zona.
- Antes de enviar su cámara a reparar, le rogamos contacte con el Servicio de Minolta.

Puede encontrar las siguientes marcas y símbolos en este producto:



Este símbolo certifica que la cámara cumple los requisitos de regulación en Japón, en relación a los equipos que causan interferencias.



CE - Este símbolo en su cámara certifica que cumple los requisitos de la Unión Europea en relación a la regulación de equipos que provocan interferencias. CE significa Conformidad Europea.

Digital Camera: DIMAGE 7



Tested To Comply
With FCC Standards

FOR HOME OR OFFICE USE

Este dispositivo cumple con el Apartado 15 de la Normativa FCC. Su manejo está sujeto a dos condiciones: (1) Este aparato puede no provocar interferencias perjudiciales y (2) este aparato debe aceptar cualquier interferencia recibida, incluyendo aquellas que puedan causar una operación no deseada.

Analizada por Minolta Corporation
101 Williams Drive, Ramsey, New Jersey 07446 U.S.A.

Este aparato digital de Clase B cumple con la normativa ICES-003 canadiense.

No quitar los núcleos metálicos de los cables.

ESPECIFICACIONES TÉCNICAS

CCD:	Tipo 2/3 interlineado color primario CCD con un total de 5,24 millones de pixels. (DiMAGE 7) Tipo 1/1.8-interlineado color primario CCD con un total de 3,34 millones de pixels. (DiMAGE 5)
Número de pixels efectivos:	4,95 millones (2568 X 1928) DiMAGE 7 3,17 millones (2056 X 1544) DiMAGE 5
Sensibilidad de la cámara(ISO):	Auto y equivalentes ISO 100, 200, 400, y 800
Ratio de aspecto:	4:3
Construcción del objetivo:	16 elementos en 13 grupos, incluyendo dos cristales AD y dos elementos esféricos.
Apertura máxima:	f/2,8 (posición gran angular), f/3,5 (posición teleobjetivo)
Distancia focal:	7,2 - 50,8 mm (equivalente 35mm: 28 - 200mm (DiMAGE 7), 35 - 250mm (DiMAGE 5))
Rango de enfoque:	0,5 m - infinito (desde el CCD) 0,25 - 0,6 m (desde el CCD) en modo macro
Diámetro del filtro:	49 mm
Sistema de auto-enfoque:	Vídeo AF
Obturador:	Obturador electrónico CCD más obturador mecánico
Tiempo de reciclaje del flash incorporado:	7seg. (aprox.)
Visor LCD:	Microvisor de cristal líquido reflectivo ferroeléctrico de 4,8 mm.
Monitor LCD:	46 mm TFT color
Campo de visión:	Aproximadamente 100%
Conversión A/D:	12 bits
Sistema de grabación:	Tarjetas de flash compacto del Tipo I y II, y Microdrives de IBM de 170MB, 340MB, 512MB, y 1GB IBM desde Junio, 2001.
Formatos de ficheros:	Exif 2.1 (JPEG, TIFF), motion JPEG (avi), y RAW. DCF 1.0 y compatible con DPOF.
Impresión de Imagen:	Si

Idiomas para los menús:	Inglés, Alemán, Francés y Español
Salida de vídeo:	NTSC y PAL
Pilas:	4 pilas alcalinas AA o Ni-MH
Rendimiento pilas (grabación):	Nº aproximado de imágenes grabadas: 200 fotogramas Datos basados en el método de comprobación estándar de Minolta: con pilas Ni-MH, EVF encendido, monitor LCD apagado, usando el flash en el 50% de los fotogramas, sin reproducción instantánea.
Rendimiento pilas (reproducción):	Tiempo aproximado de reproducción continua: 110 min. Datos basados en el método de comprobación estándar de Minolta: con pilas Ni-MH, monitor LCD encendido, EVF apagado.
Fuente de energía externa:	Adaptador AC (AC-1L o AC-2L) Paquete de pilas de gran potencia (EBP-100)
Dimensiones:	116,5 (ancho) X 90,5 (alto) X 112,5 (profundo) mm
Peso:	Aproximadamente 505 g (without batteries or CompactFlash card)
Temperatura de funcionamiento:	0° - 40°C
Humedad para su funcionamiento:	5 - 85% (sin condensación)

Las especificaciones están basadas en la última información disponible a la hora de la impresión de este manual, y están sujetas a cambios sin previo aviso.

Apple, el logotipo de Apple, Macintosh, Power Macintosh, Mac OS y el logotipo de Mac OS son marcas registradas de Appel Computer, Inc. Microsoft y Windows son marcas registradas de Microsoft Corporation. El nombre oficial de Windows ® es el sistema operativo de Microsoft Windows. Pentium es una marca registrada de Intel Corporation. Adobe y PhotoDeluxe son marcas registradas de Adobe Systems Inc. Quick Time es una marca registrada utilizada bajo licencia. Otras marcas registradas son propiedad de sus dueños respectivos.

AVISO SOBRE LAS PILAS

AVISO SOBRE LAS PILAS

Se recomienda el uso de pilas Ni-MH para cámaras digitales. El rendimiento de grabación con pilas 1,600mAh Ni-MH es de aproximadamente 200 fotogramas, basado en los métodos de prueba estándar de Minolta: EVF conectado, monitor LCD apagado, sin repetición instantánea, con utilización de flash en el 50% de los fotogramas.

Aunque se suministran pilas alcalinas con este producto, su rendimiento será limitado; utilice las pilas alcalinas solamente para fotogramas de prueba o cuando no estén disponibles las pilas Ni-MH, o el cargador de pilas externo de Minolta o el adaptador a red AC. Cargue completamente las pilas Ni-MH antes de utilizar la cámara.

Los Microdrives de IBM requieren más energía que las tarjetas CompactFlash. Utilice siempre pilas Ni-MH con los Microdrives de IBM.

CUANDO UTILICE PILAS NI-MH:

- ò Limpie ambos terminales de la pila con un paño seco para eliminar cualquier suciedad o residuo. Debido a su sofisticado sistema informático, la cámara controla de forma crítica los niveles de energía. Si los terminales de la pila están sucios, puede que la cámara indique un aviso falso de batería baja. Si el rendimiento de la pila resulta inusualmente bajo, limpie los terminales de la pila con un paño limpio y seco.
- ò El rendimiento de la pila Ni-MH bajará si las pilas son recargadas a menudo antes de que se agote su carga. Utilice su cámara hasta que se descarguen completamente las pilas Ni-MH antes de proceder a su recarga.





Impreso en Alemania

9224-2773-12 H-A106

© 2001 Minolta Co., Ltd. under the Berne Convention
and the Universal Copyright Convention.