

MINOLTA

The essentials of imaging

www.minoltaeurope.com

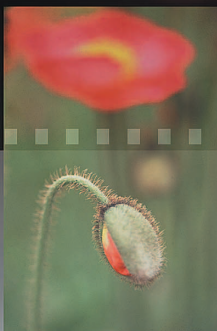

DiMAGE Scan Dual III **AF-2840**

P

MANUAL DE INSTRUÇÕES

9222-2889-20 AV-A209

Correcções curva-tonalidade

Pode realizar ajustes globais sobre a cor de uma imagem seleccionando os canais de cor individuais na curva de tonalidade. Neste exemplo, a imagem é demasiado amarela. Deslocando a curva azul para cima, a imagem parecer mais neutra. Para mais detalhes veja pág. 71.

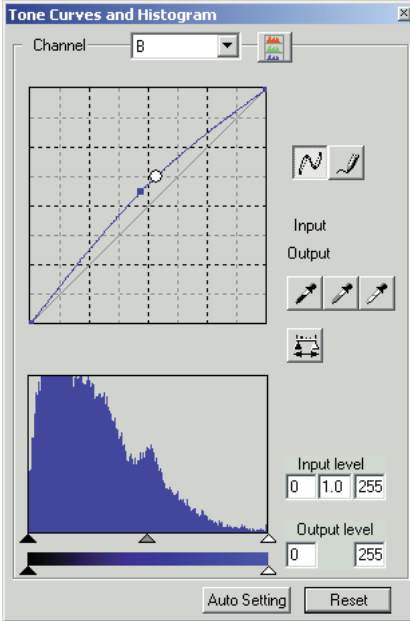

Paleta de cor selectiva

Na imagem original, as cores foram alteradas tornando toda a cena mais suave. Tirando cyan ao canal de vermelho, a ponte e os detalhes das nuvens foram realçados. O detalhe das núvens é ainda mais acentuado retirando amarelo ao canal de azul. Para mais informação sobre paleta de cor selectiva veja pág. 79.

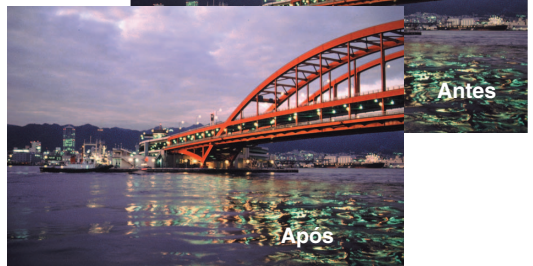

ANTES DE COMEÇAR

Obrigado por ter adquirido este produto Minolta. Por favor disponha de algum do seu tempo para ler este manual para poder disfrutar de todas as funções do seu novo scanner.

A informação contida neste manual é relevante para produtos introduzidos no mercado antes Outubro 2002. Para obter informação de compatibilidade acerca de produtos após esta data por favor contacte o representante Minolta mais próximo.

Este produto foi concebido para funcionar com acessórios fabricados e distribuídos pela Minolta. A utilização de acessórios ou equipamentos não recomendados pela Minolta pode provocar danos ou funcionamento não satisfatório.

Este manual não fornece instruções de funcionamento dos computadores pessoais ou dos sistemas operativos Windows ou Macintosh; consulte os manuais fornecidos com o computador.

Os exemplos apresentados neste manual utilizam o software Windows. A aparência dos ecrans pode ser diferente dos exemplos quando utiliza outros sistemas operativos Windows ou Macintosh.

Foram tomados todos os cuidados para assegurar precisão neste material. As especificações apresentadas no manual são baseadas na última informação disponível à data da impressão e estão sujeitas a alteração sem aviso prévio. A Minolta não se responsabiliza por qualquer perda ou dano causado pela utilização deste software.

Este manual de instruções não pode ser copiado em todo ou em parte sem permissão da Minolta.

Microsoft, Windows, Windows 98, Windows Me, Windows 2000 Professional e Windows NT são marcas registadas ou marcas comerciais Microsoft Corporation. Macintosh, Apple e Power Macintosh são marcas registadas Apple Computer, Inc. Adobe e Photoshop são marcas registadas ou marcas comerciais da Adobe Systems Incorporated. Todos os outros termos ou nomes de produtos são marcas registadas ou marcas comerciais dos seus respectivos detentores

Exemplos de cor	2
Antes de começar	3
Para um uso cuidado e seguro.	8
Iniciar	10
Conteúdo da embalagem	10
Requisitos de Sistema	10
Instalação.	12
Antes de instalar o software utilitário	12
Instalar o software utilitário – Windows	12
Instalar o software utilitário – Macintosh	14
Instalar Adobe Photoshop Elements	16
Lançamento utilitário scanner pelo Photoshop Elements	16
Nome dos componentes	17
Antes de instalar o scanner	18
Ligar cabo USB	18
Ligar adaptador AC.	19
Ligar o scanner.	19
Desligar o scanner	19
Desconectar o scanner.	19
Colocação do suporte de filmes	20
Formatos de filme.	20
Carregamento do filme	20
Manuseamento do filme	20
Onde está a emulsão?	20
Carregamento dos fotogramas de filmes 35mm	20
Carregamento de slides emoldurados	21
Colocação de um suporte de filme no scanner	22
Utilização dos suportes de filme FH-U1 e SH-U1	22
Utilização do apatador APS AD-10 (acessório)	22
Ejecção de um suporte de filmes.	23

Utilitário Easy Scan	24
Lançamento do utilitário Easy Scan	24
Utilização do Utilitário Easy Scan	25
Utilitário DiMAGE Scan Dual III	30
Utilitário DiMAGE Scan Dual III – Digitalização básica	31
Lançamento do utilitário DiMAGE Scan Dual III.	31
Lançamento do utilitário a partir de uma aplicação de processamento de imagem	31
Seleção do tipo e formato do filme	31
Leitura índice	32
Janela principal e tab.digitalização índice.	32
Realizar uma leitura índice	33
Cancelar uma leitura índice	33
Seleccão de esboços de índice	33
Girar e rodar imagens.	34
Botão de ajuste janela	35
Pré-digitalização.	36
Janela principal e tab.pré-digitalização.	36
Realizar uma pré-digitalização.	37
Ferramenta agarrar	37
Ferramenta de ampliação	37
Recorte automático.	37
Botão CHP (filme APS)	38
Recorte manual.	38
Pré-digitalização da área recortada	38
Escova de limpeza auto – Retirar o efeito do pó	39
Correcção automática de pixels – Correcção auto de imagens	40
Janela principal e tab.correcção automática pixel.	40
Realização da digitalização final utilizando Tarefas	42
Sair do Utilitário DiMAGE Scan Dual III.	43

Utilitário DiIMAGE Scan Dual III – Digitalização avançada	44
Ajuste das preferências do scanner	44
Tab. controlo de exposição	46
Gravar ajustes de exposição	47
Carregamento dos ajustes de exposição	47
Mais funções de leitura índice.	48
Ordem de fotogramas inversa	48
Gravar imagens índice.	49
Gravar ficheiro índice	49
Carregamento de um ficheiro índice	49
Controlo de exposição automática – Mais funções de pré-digitalização.	50
Seleccção área AE	51
Bloqueio AE	51
Focagem do scanner – Mais funções pré-digitalização	52
Point AF (Autofocus)	52
Focagem manual.	53
Introdução manual dos ajustes de digitalização.	54
Janela de configuração de digitalização.	54
Acerca da resolução e formato de saída	55
Exemplos de configurações de digitalização	56
Gravar configurações de digitalização como uma Tarefa	57
Apagar tarefas	57
Custom Wizard	58
Regulação de cor	60
Configuração espaço de saída de cor	60
Configuração do perfil ICC do monitor	62
Perfis de cor do scanner	62
Recomendações para regulação de cor.	63

Utilitário DiIMAGE Scan Dual III – processamento de imagem.	64
Ferramentas processamento de imagem	64
Janela principal e tab. de correcção de imagem.	64
Guia para a ferramenta de processamento de imagem . . .	65
Desfazer e refazer correcções de imagem.	66
Rasteamento correcção de imagens-instantâneos	66
Comparação de imagens antes e após correcção	67
Gravar correcções de imagens	67
Carregamento de imagens-tarefas de correcção	68
Paleta de variação.	69
Paleta de briho, contraste e balanço de cor	70
Correcção de curva de tonalidade e histograma	71
Utilizando as curvas de tonalidade	72
Desenho livre de curvas de tonalidade	73
Pequeno guia sobre correcção de curvas tonalidade	74
Correcção de histograma	76
Configuração automática de histograma e curvas tonalidade. .	77
Correcção de pontos de branco, cinzento e preto	78
Configuração dos valores dos pontos de branco e preto . .	79
Paleta de cor selectiva.	79
Máscara de alisamento	80
Paleta de matiz, saturação e luminosidade	81
Lista de ficheiro de tarefas.	82
Filme 35mm	82
Filme APS	83
Arquivos e ficheiros instalados.	84
Suporte técnico e resolução de problemas.	86
Correcção automática de pixels e Mac OS	87
Verificação instalação do scanner (Windows)	87
Suporte técnico	88
Garantia e registo do produto	88
Especificações técnicas.	89
Introdução à cor.	90
Cores primária (RGB) e secundárias (CMYK)	90
Cores complementares.	90
Exemplos de cor	91

PARA UM USO CORRECTO E SEGURO

Leia e entenda todos os avisos e precauções antes de usar este produto.

AVISO

- Para evitar fogo ou choques eléctricos utilize unicamente a voltagem especificada nesta unidade.
- Utilize apenas o adaptador AC (modelo especificado pela Delta Electronics, INC. ADP-20LB oi Ya Hsin Industrial Co., Ltd. 019-240840) fornecido com este produto dentro dos limites de voltagem indicado na unidade do adaptador. A utilização de outros adaptadores ou voltagem pode provocar danos irreparáveis ou choques eléctricos.
- Não desmonte este produto. Pode provocar ferimentos se algum dos circuitos internos de alta voltagem for inadvertidamente tocado. Leve o produto aos serviços técnicos em caso de necessidade de reparação.
- Desligue o scanner e não o utilize em caso de queda ou impacto violento que exponha o seu interior. A utilização de um produto danificado pode provocar ferimentos graves.
- Não deixe o equipamento perto de crianças, podem ocorrer acidentes.
- Não toque com as mãos molhadas no cabo DC ou na tomada. Não o utilize perto de áreas húmidas ou líquidos. Se um líquido entrar em contacto com o scanner desligue-o de imediato da tomada eléctrica .A utilização de um produto danificado pode provocar ferimentos graves.
- Não introduza objectos metálicos no seu interior.
- Não utilize o scanner perto de líquidos inflamáveis ou gases tal como tinta, benzina ou gasolina. Não o limpe com produtos voláteis e infamáveis como o álcool ou benzina. Estes solventes podem provocar explosão ou incêndios.
- Não introduza objectos metálicos no seu interior.
- Não puxe o cabo. Segure a tomada quando retira o cabo de ligação dos terminais.
- Não introduza objectos metálicos no seu interior.
- Se existir fumo, cheiro estranho, ou qualquer situação estranha, desligue o equipamento da corrente, a utilização de outros adaptadores ou voltagem pode provocar danos irreparáveis ou choques eléctricos.
- Leve o scanner aos serviços técnicos em caso de necessitar reparação.

CUIDADO

- Este produto deve apenas ser manuseado na vertical. Uma colocação inapropriada pode provocar incêndio.
- Danos, fogo ou choques eléctricos podem acontecer se o produto é usado ou armazenado nas condições seguintes:
 - Ambientes húmidos e poeirentos
 - Ambientes muito quentes ou com luz solar directa.
 - Áreas com fumo ou oleosas
 - áreas sem ventilação
 - Superfícies instáveis ou desniveladas.

- Insira a ficha em segurança no terminal eléctrico.
- Não utilize um cabo danificado.
- Não tape o adaptador A. Pode resultar fogo.
- Não obstrua o acesso ao adaptador AC em caso de emergência deve chegar com facilidade ao adaptador.
- Desligue a unidade quando não está em funcionamento ou quando precisa limpá-la.
- Periodicamente verifique o estado do scanner

Precauções adicionais:

- Não movimente, obstrua ou toque no suporte de filmes quando está a digitalizar. Pode danificar as imagens ou até mesmo o produto.
- Não utilize escova ou escova de cabelo para limpar o interior do produto.



Como parceiro ENERGY STAR, a Minolta determinou que este produto está em conformidade com os critérios ENERGY STAR relativos ao consumo de energia.



Esta marca certifica que este produto responde aos requisitos da EU (União Europeia) no que se refere a regulamentação de equipamentos causadores de interferência. CE entende-se por Conformidade Europeia.

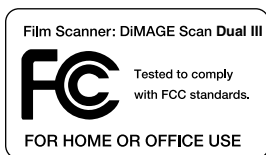

Este equipamento está de acordo com o parágrafo 15 das normas FCC. O seu uso está sujeito às seguintes condições: (1) Este aparelho não pode causar interferências graves, e (2) este aparelho deve aceitar qualquer interferência recebida, incluindo as que possam causar funcionamentos deficientes. Não retire o núcleo de ferrite dos cabos.

Este aparelho da classe digital B está em conformidade com a norma canadiana ICES-0003. Este aparelho numérico da classe B está em conformidade com a norma canadiana NMB-003. Testado pela Minolta Corporation 101 Williams Drive Ramsey, New Jersey 07446 USA

O nível de pressão de som é inferior 70dB de acordo com o ISO 3744 ou ISO 7779.

Siga os passos descritos a seguir para instalar o scanner.

- 1 Verifique o conteúdo da embalagem (p. 10)
- 2 Verifique os requisitos do sistema (p. 10)
- 3 Instale o software do utilitário (p. 12)
- 4 Conecte o cabo USB (p. 18)
- 5 Conecte o adaptador AC (p. 19)
- 6 Ligue o scanner (p. 19)

CONTEÚDO DA EMBALAGEM

VERIFIQUE ESTA LISTA ANTES DE COMEÇAR. SE ALGUM DOS COMPONENTES FALTAR, CONTACTE O SEU REVENDEDOR OU AGENTE MINOLTA

1. Manual de instruções
2. Garantia
3. Scanner
4. Suporte para filmes 35mm FH-U1
5. Suporte para slides SH-U1
6. Cabo USB UC-2
7. CD-ROM DiMAGE Scan Dual III
8. CD ROM Adobe Photoshop Elements
9. CD ROM DiMAGE Instruction Manuals

10. Adaptador AC

A unidade do adaptador varia segundo o destino:

AC-U21 para uso nos EUA, Taiwan e Japão.

AC-U22 para a Europa Continental, Oceânia e Ásia (excepto o Hong Kong, China, Taiwan, e Japão).

AC-U23 para uso em Inglaterra e Hong Kong

AC-U24 para uso na China.

Contacte e o seu revendedor para modelos de adaptadores AC para outros países.

Requisitos de Sistema

Para utilizar o scanner, o sistema de computador deve respeitar os requisitos seguintes:

Computadores compatíveis IBM PC/AT	Computadores Macintosh
Pentium 166MHz ou mais recente	Power PC G3 ou mais recente
Windows 98, 98 Segunda Edição, 2000 Profissional, Me, ou XP.	Mac OS 8.6 a 9.2.2 e Mac OS X v10.1.3 a v10.1.5.
Um mínimo de 64MB RAM é recomendado.	Um mínimo de 64MB RAM em adição aos requisitos para Mac OS e aplicações.
Disco rígido com capacidade de armazenagem de 100MB ou superior	
Monitor com 1024x768 pixels ou superior é recomendado Monitor com 640 x 480 pixels também pode ser utilizado	
Monitor a cores com 16-bit ou superior: Qualidade de cor elevada ou média (Windows XP).	Um monitor com 32,000 cores ou mais
O driver de software TWAIN foi testado para ser usado com o Photoshop ver. 5.5, 6.0.1, 7.0, Photoshop Elements, Paint Shop Pro 7.0, e Corel PHOTO-PAINT 10.0.	O driver de software plug-in foi testado para ser usado com Photoshop ver. 5.5, 6.0.1, 7.0 e Photoshop Elements.
Porta USB como porta standard, Adaptec: USB2connect 3100, USB2connect 5100, DuoConnect. Belkin: Hi-speed USB 2.0 5-Port PCI Card, USB 2.0 Hi-Speed 2-Port PCI Card.	Porta USB Standard fornecido pela Apple Computer.

- * O CPU e RAM deve satisfazer os requisitos do sistema operativo.
- * O software deve ser garantido pelo fabricante para trabalhar com o sistema operativo.
- * O interface USB deve ser garantido pelo fabricante para trabalhar com o sistema operativo.
- * O software deve congelar ou aparecerá um erro se a função de repouso do sistema operativo estiver activa (repouso). Desactive a função antes de usar o software utilitário.
- * Os requisitos RAM dizem respeito à memória física disponível sem as ferramentas de gestão de memória ou memória virtual.
- * Verifique a página web da Minolta para informação sobre compatibilidades:

EUA: <http://www.minoltausa.com>

Europe: <http://www.minoltasupport.com>

Requisitos de espaço no disco rígido CPU, RAM com 16-bit de profundidade de cor, Auto Dust Brush (função remoção de pó) e correcção automática de pixel (correcção de imagem automática) como segue:

Computadores compatíveis IBM PC/AT

Requisitos recomendados entre parênteses

Profundidade de cor 16-bit	Escova de auto limpeza ou correcção de pixels auto	Escova de auto limpeza ou correcção de pixels auto
Processador Pentium de 166MHz (Pentium II) ou mais recente.	Processado de Pentium 166MHz (Pentium III) ou superior	
64MB (128 MB) de RAM. 128MB com Windows XP	128 MB (256 MB) de RAM.	
200MB (400 MB) de disco rígido	300MB (600 MB) de disco rígido	500MB (1GB) de disco rígido

Computadores Macintosh

Requisitos recomendados entre parênteses

Profundidade de cor 16-bit	Escova de auto limpeza ou correcção de pixels auto	Escova de auto limpeza ou correcção de pixels auto
Processador Power PC G3 ou superior	Proessorador Power PC G3 (PowerPC G4) ou superior	
Um mínimo de 128MB (256MB) de RAM em adição aos requisitos para Mac OS e aplicações.		
200MB (400 MB) de espaço no disco rígido	300MB (600 MB) de espaço no disco rígido	500MB (1GB) de espaço no disco rígido

Para usar o plug-in com Photoshop ou Photoshop Elements em Mac OS 8.6 – 9.2.2, adicionando os requisitos de memória acima para o Photoshop é sugerido a locação da aplicação de memória .

Instalação

Antes de instalar o software de utilitário

As extensões do sistema anti-virus ou o software de monitorização de instalação podem causar falha na instalação. Retire ou desactive estes programas antes de instalar o software do scanner. Reinstale ou capacite o software quando a instalação está completa. NÃO conecte o scanner ao computador antes de instalar o software; se o scanner é ligado ao computador antes de instalar o software, o computador pode não reconhecer a unidade de scanner.

Instalar o software utilitário – Windows

No exemplo abaixo a unidade de disco rígido é a C, a drive de CD-ROM é a drive D e o sistema operativo é o Windows XP. As letras que designam as drivers podem variar entre computadores. Ligue o computador para iniciar o sistema operativo Windows. Utilizadores com Windows 2000 Professional ou XP deve entrar com o privilégio de administrador.

Insira o CD-ROM da DiIMAGE Scan Dual III na drive de CD-ROM. Será aberto o ecrã de instalação.

Clique o botão “Starting up the DiIMAGE Scan Dual III installer”. O ecrã de descompressão do programa surge por breves instantes. O instalador Shield Wizard arrancará de imediato.

Se o Instalador Shield Wizard não arrancar proceda da forma seguinte:

1. No menu iniciar clique em executar.
2. Clique o botão browse na caixa de diálogo executar.
3. Seleccione a unidade de CD-ROM na lista de procurar na janela do browse.
4. Abra a pasta do driver.
5. Abra a pasta English.
6. Clique em “Setup.exe.”, o ficheiro e sua localização serão visualizados na caixa de diálogo executar: D:\Driver\English\Setup.exe. Clique OK.

O ecrã de abertura do instalador Shield Wizard aparecerá. Clique o botão “Seguinte” para continuar.



Clique o botão Sim para aceitar o acordo e continuar. Leia todo o acordo cuidadosamente, se não concordar com os termos do acordo clique no botão Não para sair do programa de instalação.

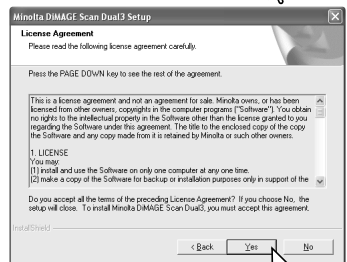

Para instalar o software na pasta de arquivo por defeito (C:\Program Files\DS_Dual3), clique no botão “Seguinte”.

Para instalar o software noutra pasta, clique no botão do browse para exibir a janela de selecção de pastas de arquivo. Especifique o directório em que deseja instalar o software e de seguida clique no botão “Seguinte”.

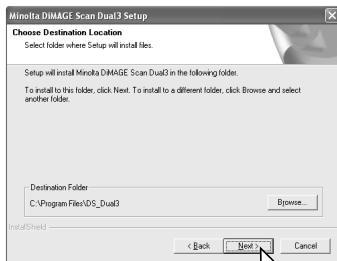

Seleccione os componentes a serem instalados, de seguida clique no botão “Seguinte”. Normalmente só precisa seleccionar a opção de fontes de dados TWAIN. As restantes descrições neste manual assumem que o utilitário foi instalado com o sistema de fonte de dados TWAIN.

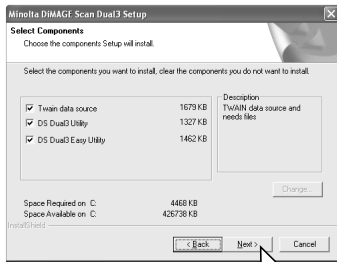

O nome da pasta de programa por defeito é exibido. Para instalar os ícones do software nesta pasta, clique o botão “Seguinte”.

Para instalar os ícones do software icons noutra pasta já existente, seleccione uma das pastas listadas na caixa de pastas abaixo. Clique no botão “Seguinte” para iniciar a instalação.

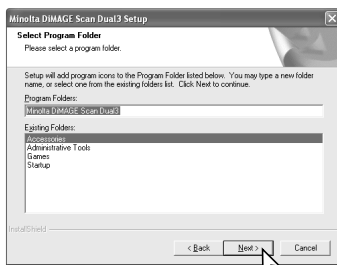

O instalador Shield Wizard indicará que a instalação foi um êxito. Seleccione a opção reiniciar o computador e de seguida clique Finalizar. Quando o é reiniciado, o driver do software do scanner estará pronto para ser utilizado. Antes de o usar, leia atentamente o ficheiro “Read-me”. Veja página 84 para localização por defeito dos ficheiros instalados e arquivos.

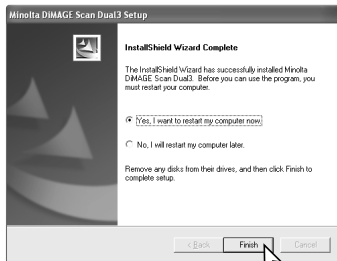

O software do scanner pode ser carregado directamente de aplicações de processamento de imagem tais como o Photoshop Elements (p. 16). Quando o utilitário do software é instalado num computador com sistema operativo Windows, uma driver TWAIN é também instalada. Apesar da driver TWAIN não poder ser vista, permite ao utilitário ser carregado a partir de uma aplicação e o computador e o o scanner comunicarem.

Instalar utilitário software – Macintosh

Ligue o computador para iniciar o sistema operativo Mac OS. Utilizadores com Mac OS X devem ligar-se como administrador.

Coloque o CD-ROM do DiIMAGE Scan Dual III na unidade. O icon do CD-ROM do DiIMAGE Scan Dual III aparecerá no desktop.

Clique duas vezes no icon CD-ROM.

Abra a pasta do driver para visualizar as pastas dos idiomas.

Clique duas vezes no icon do instalador DS Dual3, o ecran de instalação será exibido.

Clique o botão “Continuar” no ecran do instalador para iniciar o processo de instalação.



Aparecerá o acordo de licença de utilização. Se aceitar os seus termos, clique no botão “Aceitar” para continuar o processo de instalação. Se não, clique no botão “Declinar” e o software não será instalado.

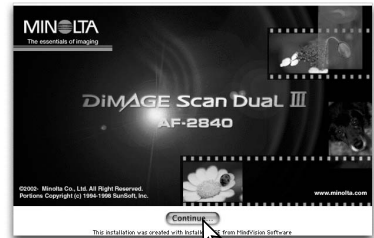

Na parte inferior esquerda do ecran de instalação, especifique o local onde instalar o software. Para alterar a localização designada, use o menu de instalar localização; este menu pode ser usado para seleccionar uma localização existente ou criar uma nova pasta.

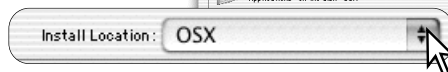
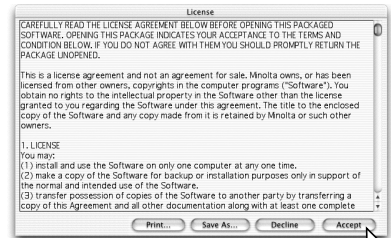

Selecione o método de instalação no menu surgido na parte superior esquerda do ecrã de instalação. A opção instalar-fácil instalará o software requerido. Se necessita apenas instalar algum programa específico, selecione a opção de instalação à medida; clique na caixa de comprovação dos ficheiros a serem instalados. Clique no botão de instalar para iniciar a instalação.

Deve sair de qualquer software em funcionamento antes do software do scanner poder ser instalado. Clique no botão continuar para fechar qualquer aplicação activa e continuar o processo de instalação. A opção cancelar porá um fim na instalação.

Aparecerá um ecrã confirmando o sucesso da instalação. Clique no botão reiniciar para sair do programa de instalação e reiniciar o computador. O Botão Sair deixa o instalador mas não reinicia o computador. Para realizar instalações adicionais, clique no botão continuar.

Depois de reiniciar o computador, confirme que a pasta do DS Dual3 (DIMAGE Scan Dual III) está instalada na localização designada. Se escolheu a opção instalar fácil a pasta conterá os seguintes elementos: DS Dual3 Utility, DS Dual3 Easy, DS Dual3 Plug-in, e Read Me. Veja pág. 85 para localização por defeito dos ficheiros e pastas instaladas. Antes de usar o software leia o ficheiro Read-me.

Quando o software está instalado um ficheiro de ligação é colocado na pasta do DS Dual3. Pegando e arrastando o ficheiro para uma pasta de importar aplicação, o software do scanner pode ser iniciado daquela aplicação.

A ligação Mac OS X não pode ser usada com aplicações que não são OS X nativas tais como o Photoshop Elements (p. 16). A ligação deve ser usada com o Photoshop ver. 7.0.

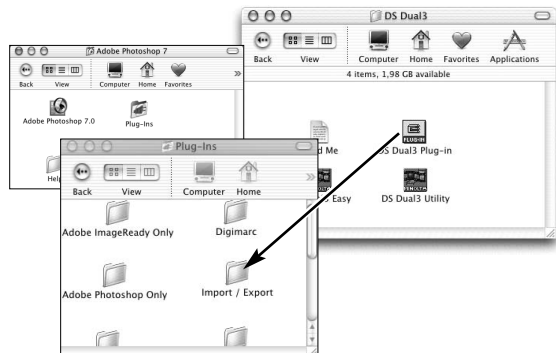
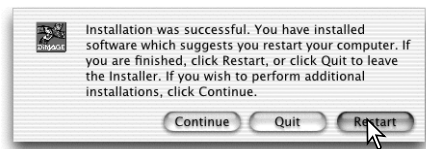
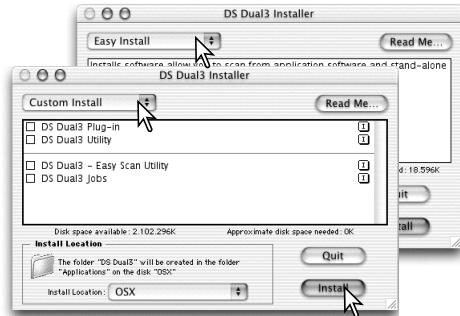

Instalar os Elementos do Adobe Photoshop

O software utilitário do scanner contem um módulo de ligação que pode ser instalado na pasta do Photoshop Elements import/export. localizado na pasta de ligação. Isto permite que o software possa ser aberto a partir do Photoshop Elements.

Computadores compatíveis PC / AT	Computadores Macintosh
Processador Pentium	Processador PowerPC
Windows 98, 98 Segunda Edição, Me, 2000, NT 4.0, ou XP.	Mac OS 8.6, 9.0, 9.0.4, ou 9.1 (Adobe Photoshop Elements não é nativo para Mac OS X).
64 MB de RAM.	64 MB de RAM (com memória visual on)
150 MB de espaço no disco rígido	
Monitor a cores com 256-cores (8 bit) ou superior, placa de vídeo e resolução 800 X 600 ou superior.	
Service Pack 4 ou mais recente e Internet Explorer 4.0 ou mais recente são necessários com Windows NT 4.0.	--

Ficheiros gravados com uma profundidade de cor de 16-bit ou 16-bit linear não pode ser aberto com o Adobe Photoshop Elements. Leia as preferências de ajuste de scanner na pág. 45.

Windows

Coloque o CD-ROM do Adobe Photoshop Elements. Aparecerá o ecran Adobe Photoshop Elements AutoPlay. Siga as instruções no ecran para instalar o software. Depois de acieitar o acordo de licença de instalação, clique o botão de explorar no ecran seguinte para abrir o ficheiro Read-me para instruções de instalação especial antes de continuar.

Macintosh

Coloque o CD-ROM do Adobe Photoshop Elements. Clique no icon do CD-ROM no desktop. Abra a pasta de idioma apropriada e a seguir a pasta do Adobe Photoshop Elements. Clique duas vezes no icon do instalador Photoshop Elements. Siga as instruções no ecran para continuar a instalação.

Lançamento do utilitário do scanner a partir do Photoshop Elements

Launçar o Adobe Photoshop Elements. Selecciona ligar DS Dual3 (Windows) ou DS Dual3 (Macintosh) no importar comando no menu arquivo.

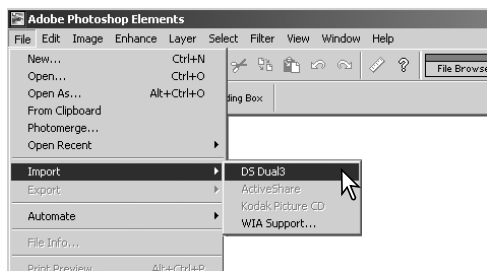

Nome dos componentes

Marca de suporte de filme 35mm (p.22)

Puxe a porta frontal para baixo para esta posição quando coloca o suporte de filme de 35mm FH-U1 ou suporte de montagem de slides SH-U1.

Porta frontal (p. 22)

Quando o scanner não está a ser utilizado, feche a porta para prevenir a entrada de poeiras na unidade.

Botão de ejeção (p. 23)

Este botão expulsa o suporte do filme e rebobina o filme no adaptador opcional APS.

Lâmpada indicadora

Acende firme

O scanner está pronto a ser usado.

Pisca lentamente:

A digitalizar ou inicializar. Quando o scanner está em inicialização, não abra a porta frontal (p. 19)

Pisca rapidamente:

Erro de scanner (p. 86)

Marca de adaptador APS (p. 23)

Puxe a porta frontal para baixo para esta posição quando coloca o adaptador opcional APS.

Interruptor de ligação (p. 19)

Desligue o scanner quando não está em funcionamento.

Terminal DC

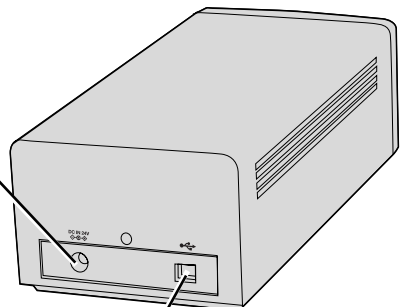

Porta USB

Antes de instalar o scanner

Antes de conectar o DiIMAGE Scan Dual III ao computador deve instalar o software; se o scanner é ligado ao computador antes do CD-ROM estar instalado, o computador pode não reconhecer a unidade de scanner. Leia pág. 12 para procedimentos de instalação.

O scanner deve ser colocado numa superfície sem vibrações. Longe da luz solar directa e de poeiras, num ambiente seco, limpo e bem ventilado.

A maneira mais fácil e segura de conectar o scanner é desligar o computador e os dispositivos periféricos antes de colocar o cabo. Quando conecta o scanner com o computador e periféricos ligados siga as instruções referidas a seguir:

- Não conecte nem desconecte o cabo enquanto o computador, o scanner ou outros dispositivos estão em funcionamento ou a transferir dados.
- Não conecte ou desconecte o cabo enquanto o computador está a iniciar ou a encerrar, o computador ou scanner podem não funcionar devidamente.
- É necessário um intervalo de tempo de pelo menos 5 segundos entre desconectar e conectar o scanner.

Conectar o cabo USB

As instruções seguintes são baseadas nos procedimentos para conectar o scanner com o computador e os dispositivos periféricos desligados.

Ligue o conector B do cabo USB na porta USB do scanner e o conector A na porta USB do computador.

O scanner deve ser conectado directamente ao computador. Ligar o scanner a um distribuidor USB pode impedir funcionamento correcto.

Quando o scanner é inicialmente conectado a um computador com o sistema operativo Windows 98, 98SE (Segunda Edição), ou 2000 Profissional, aparecerá brevemente o indicativo de encontrado novo hardware. Não necessita nenhuma acção. Com o Windows 2000, pode aparecer a mensagem “ Marca digital não encontrada”. Clique o botão Sim para completar a instalação do scanner.

Quando o scanner é inicialmente conectado a um computador com o sistema operativo Windows XP, aparecerá o indicativo de encontrado novo hardware. Clique no botão Seguinte a mensagem de “ não superou o teste do Windows Logo”. Clique o botão mesmo assim continuar para completar a instalação do scanner.

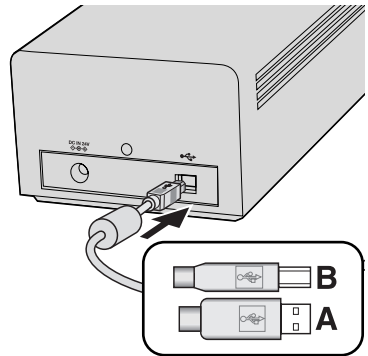

Conectar o adaptador AC

Conecte a ficha de saída do adaptador AC ao terminal DC do scanner (1). Ligue a unidade do adaptador a uma tomada eléctrica standard (2).

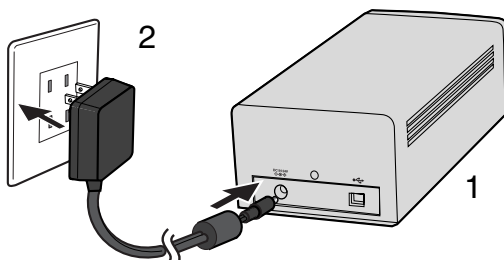

Ligar o scanner

Verifique se o scanner está devidamente conectado ao computador. Com a porta frontal fechada, ligue o scanner no interruptor de ligação. Inicie o computador.

Quando lança o software, a porta frontal deve estar encerrada durante a inicialização; a lâmpada indicadora piscará quando o scanner está em inicialização. Quando a lâmpada brilha firme, o scanner pode ser usado.

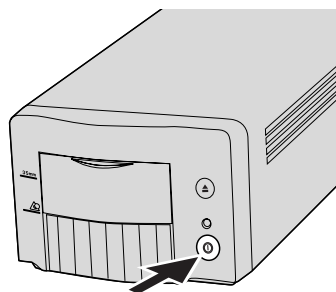

Desligar o scanner

Feche o software e pressione o interruptor de ligação na frente da unidade scanner. Desligue o scanner quando o limpa ou quando não o utiliza durante um longo período de tempo.

Desconectar o scanner

A forma mais simples e segura de desconectar o scanner do computador é desligar ambos os equipamentos assim como qualquer periférico e retirar o cabo. Quando desconecta o scanner com os dispositivos ligados, saia primeiro do software e de seguida desligue o cabo.



Nunca desconecte o scanner quando a lâmpada indicadora está a piscar.

Formatos de filme

Com o DiIMAGE Scan Dual III, pode digitalizar dois formatos de filme: 35 mm e APS. Estão disponíveis dois suportes de filme fornecidos com o scanner e um opcional.

FH-U1

Para fotografamas de filme 35mm

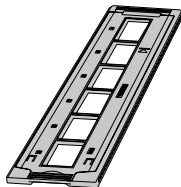

SH-U1

Para slides emoldurados de 35mm e APS

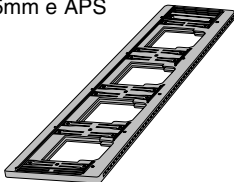

AD-10 (vendido em separado)
para cartuchos de filme APS

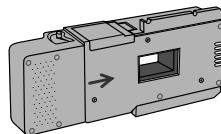

Carregar o filme

Manuseamento do filme

Para obter a melhor reprodução possível com o scanner, o filme e o suporte devem estar livres de poeiras e secos. Trabalhe sempre num ambiente limpo. Manuseie o filme pegando-lhe pelas margens ou moldura para impedir a colocação de impressões digitais ou poeiras na área de imagem. Existem luvas especiais de algodão à venda em retalhistas de material fotográfico assim como panos anti-estáticos e ventoinhas para remoção de poeiras. O limpador de filme pode ser usado para remover óleo, graxa ou poeiras dos filmes. Consulte as instruções e precauções do fabricante para solventes de limpeza de filme.

Onde está a emulsão?

Quando o filme é digitalizado, o lado de emulsão do filme deve estar para baixo. Quando visualiza a imagem do filme se ela está correctamente orientada mais propriamente como uma imagem espelho, o lado da emulsão está virado para baixo. Se a imagem é abstrata ou simétrica e a sua orientação é de difícil determinação, a emulsão está para baixo se os números dos fotografamas e marcas de margem podem ser lidos correctamente. Com slides emoldurados, a emulsão está no mesmo lado da moldura tal como o nome do fabricante do filme ou processador está impresso.

Carregar fotografamas de filmes 35mm

Tiras de filme até seis fotografamas podem ser carregadas no suporte de filme FH-U1. Para retirar a tampa levante a alça na extremidade do suporte (1).

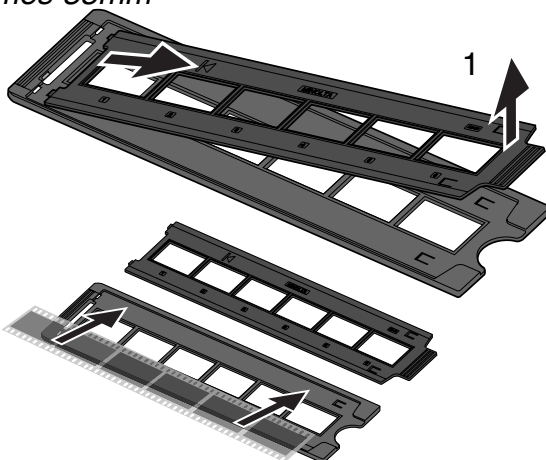

Com a emulsão para baixo, coloque o filme na base do suporte. Alinhe o filme com as aberturas dos quadros.

Recoloque a tampa. Encaixe as duas saliências no lado esquerdo da tampa nas duas ranhuras da base (2). Baixe a tampa com cuidado para não mover o filme. Feche a tampa pressionando as duas marcas nos lados da alça (3).

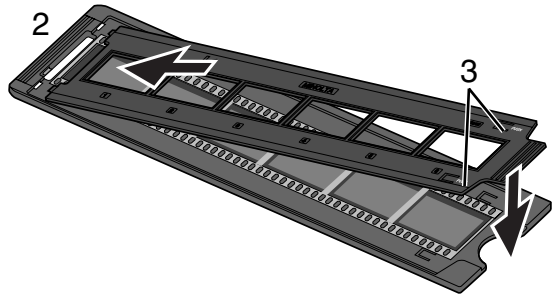

Carregamento de slides emoldurados.

Pode colocar até 4 slides 35mm ou APS no suporte para slides. As molduras dos slides devem ter de espessura entre 1mm e 2mm para encaixarem no suporte. Não pode utilizar molduras de vidro; o vidro reflecte a luz provocando digitalizações distorcidas e desigualmente iluminadas.

Pegue na moldura do slide de modo a que as ranhuras fiquem para cima e os números dos quadros de cabeça para baixo mas virados para cima. Coloque os slides no suporte com a emulsão para baixo. O slide estar em paralelo com o comprimento do suporte senão a parte superior e inferior da área de imagem será cortada.

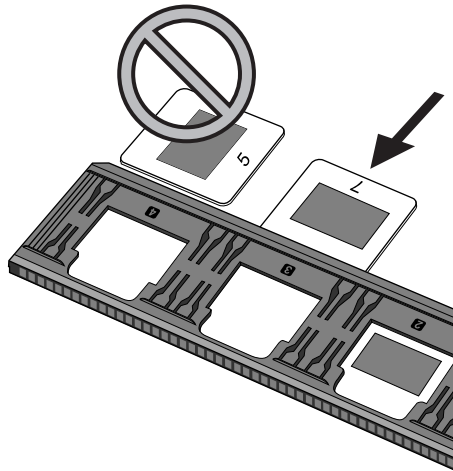

Carregamento do suporte do filme no scanner

Com os suportes FH-U1 e SH-U1

Antes de usar o scanner, instale o software (p.12). Com a porta frontal fechada, ligue o scanner e reinicie o computador. Corra o software antes de inserir o suporte do filme (p. 24, 31). Não insira o suporte do filme enquanto corre o software ou o scanner está em inicialização: a lâmpada indicadora piscará lentamente durante esse período.

Quando a lâmpada indicadora acende firme, abra a porta frontal até a parte superior estar alinhada com a marca de suporte de filme 35mm.

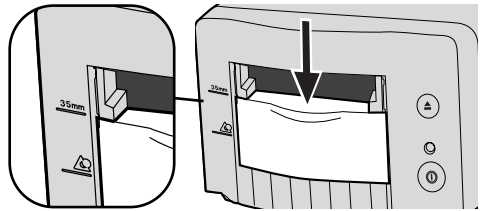

Coloque o suporte no scanner na direcção indicada pela seta. Mantenha o suporte nivelado e direito quando o coloca no scanner

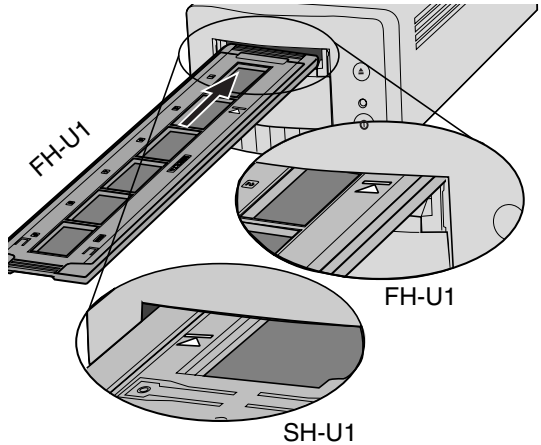

Cuidadosamente empurre o suporte para o interior do scanner até a seta ficar alinhada com a porta do scanner; o suporte será imediatamente puxado para o seu interior a partir desse ponto. Não toque ou prenda o suporte quando ele está no scanner.

Com o adaptador AD-10 para filme APS (vendido em separado)

O cartucho de filme APS (Advanced Photo System) pode ser digitalizado utilizando o adaptador AD-10 para filmes APS. O cartucho deve conter filme processado, a marca número 4 de quadrado no fundo do cartucho deve estar iluminada a branco. Não carregue filmes não processados.

Para carregar um cartucho APS, deslize a alavanca de libertação do compartimento do filme (1) na direcção da unidade do adaptador até a porta do compartimento abrir (2). A alavanca de libertação do compartimento do filme não voltará à sua posição original até a porta ser fechada.

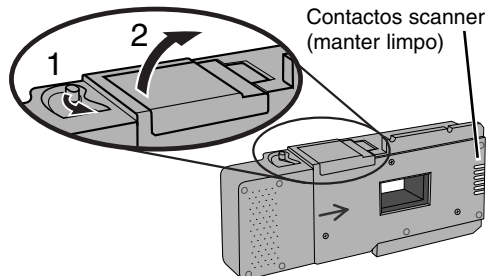

Insira o cartucho no compartimento do filme como ilustrado (3). Feche a porta do compartimento (4); a libertação do compartimento voltará à sua posição original (5).

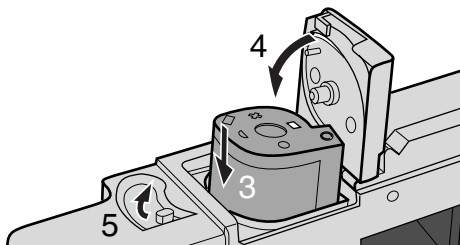

Quando a lâmpada indicadora acende firme, abra a porta frontal até estar alinhada com a marca de adaptador APS.

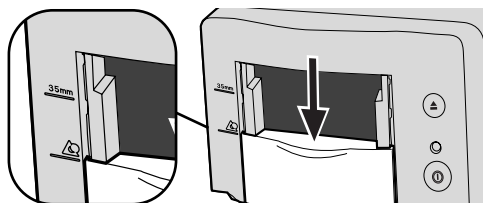

Com os contactos de scanner para cima insira o adaptador no scanner até parar. O scanner detecta o suporte e alimenta o filme automaticamente. Não retire o suporte até o filme estar rebobinado, veja a secção de ejeção do suporte a seguir.

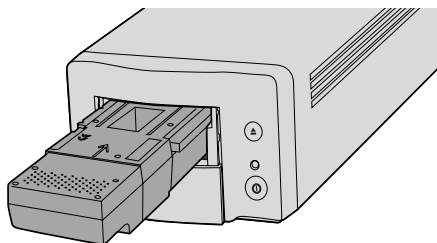

Não retire o o filme APS da cassette. Quando utiliza um adaptador APS, se o scanner fizer um barunho estranho ou o aviso de filme do sistema avançado aparecer, pressionando o botão de ejeção para retirar o adaptador. Siga as instruções no capítulo de resolução de problemas (p.86).

Ejecção do suporte de filme

Use o botão de ejeção no corpo do scanner ou na janela do utilitário DiMAGE Scan Dual III Utility para retirar o suporte; o scanner automaticamente ejecta o suporte para a posição inicial de colocação. Não toque no suporte durante o movimento.

Quando utiliza o adaptador opcional APS, o scanner automaticamente rebobina o filme quando o botão de ejeção é pressionado. Não retire o adaptador enquanto o motor de rebobinagem não parar.

Feche a porta frontal quando o scanner não está em utilização.

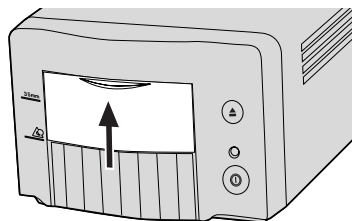
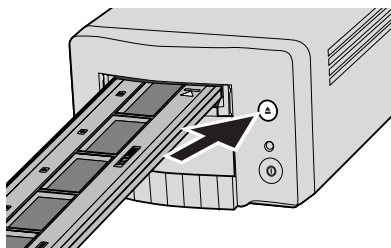

UTILITÁRIO DIGITALIZAÇÃO FÁCIL

Utilitário digitalização fácil é uma aplicação de digitalização automática e simples para digitalizações. O utilitário trabalha como um programa autónomo e não pode ser lançado através de outra aplicação.

Simplesmente siga os passos descritos a seguir para criar digitalizações sem problemas:

- 1 Ligue o scanner (p. 19)
- 2 Execute o Utilitário digitalização fácil (p. 24)
- 3 Alimente o suporte do filme (p. 20)

Siga as instruções da janela do utilitário. O instalador wizard do utilitário conduzi-lo-á através do procedimento de digitalização.

As configurações que se seguem são realizadas automaticamente pelo utilitário:

- Focagem automática com cada fotograma utilizando os suportes FH-U1 e SH-U1.
- Focagem automática como primeiro fotograma utilizando o adaptador APS.
- Configuração prioridade à velocidade digitalização índice (p. 45).
- Profundidade de cor: 8 bit.
- Sem digitalização amostra múltipla
- Corte automático de margens (p. 37).
- Equilíbrio de cor activo quando o espaço de cor de saída está configurado em sRGB (p. 60)
- Exposição automática com todos os filmes exceptuando slides a preto e branco.

Lançamento do Utilitário Digitalização Fácil

Ligue o scanner e feche a porta e retire o suporte do filme antes de correr o utilitário. Não corra o utilitário se o utilitário do DiIMAGE Scan Dual III já foi aberto através de uma aplicação de processamento de imagem.

Windows

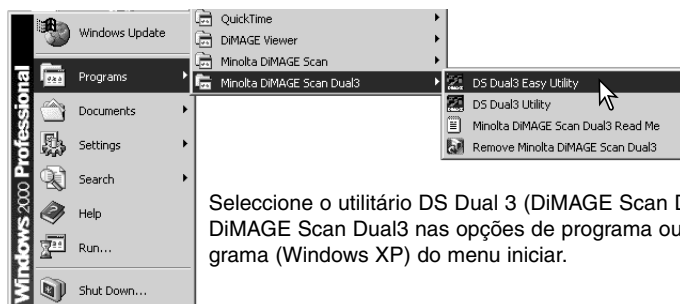

Selecione o utilitário DS Dual 3 (DiIMAGE Scan Dual III) na pasta Minolta DiIMAGE Scan Dual3 nas opções de programa ou todas as opções de programa (Windows XP) do menu iniciar.

Macintosh

Abra a pasta DS Dual3 (DiIMAGE Scan Dual III) e clique duas vezes no icon DS Dual3 Easy.



DS Dual3 Easy



Utilização do utilitário Easy Scan

Quando o utilitário é lançado, o instalador easy scan wizard aparece. Siga as instruções para digitalizar as imagens.

Um ecran de solicitação para insirir o suporte do filme aparece. Coloque o suporte seguindo as instruções da pág. 20 à 23. Quando o suporte está colocado, o scanner detecta o seu tipo de forma automática.

Se é usado adaptador para filme APS, será realizado uma dogitalização índice; A função de detecção automática APS configura de imediato o tipo de filme entre colorido e preto e branco, e positivo e negativo.

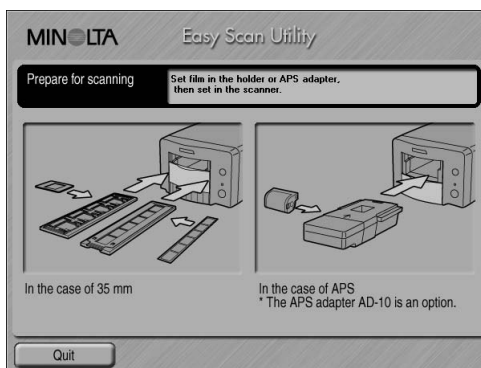

Para sair do programa, clique o botão de saída. O suporte do filme será expulso ou o cartucho do filme APS no adaptador será rebobinado automaticamente.

UTILITÁRIO DIGITALIZAÇÃO FÁCIL

Quando digitaliza com slides emoldurados ou tiras de filme 35mm, o tipo de filme deve ser especificado no ecrã. Podem ser digitalizados filmes negativos a cores, negativos preto e branco, positivos a cores e positivos a preto e branco. Um filme para slides é um filme positivo. Filmes para impressão é um filme negativo. Clique no botão de tipo de filme apropriado. A moldura do botão de tipo de filme é iluminada para indicar a selecção. Clique no botão Seguinte para configurar o tipo de filme e iniciar a digitalização índice.

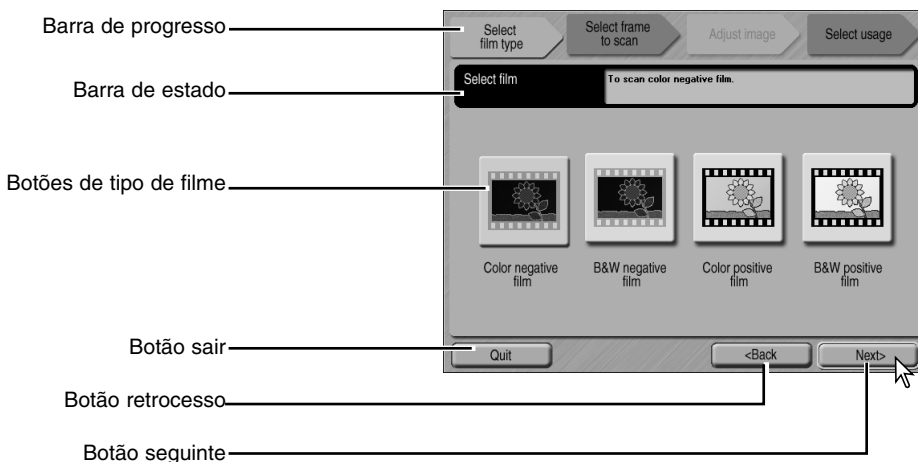

Botões tipo de filme: selecciona o tipo de filme.

Barra de progresso: indica a fase actual da operação wizard.

Barra de estado: descreve o botão ou função na qual o indicador do rato está localizada.

Botão sair: Abandona o utilitário.

O suporte do filme é expulso ou o filme APS no adaptador é rebobinado automaticamente.

Botão retrocesso: volta á operação anterior.

Quando volta ao ecrã para configurar o suporte do filme, o suporte do filme é expulso ou o filme APS no adaptador é rebobinado automaticamente.

Botão seguinte: prossegue para a operação seguinte.

Cancelar uma digitalização índice, pré ou final (Macintosh)

Para cancelar uma digitalização iniciada, clique e mantenha o rato ou botão de cancelamento na caixa de diálogo em progresso ou pressione e mantenha as teclas de comando e período (.) até o botão de cancelar aparecer para deixar a pressão.

Quando a digitalização índice está completa, os esboços de todas as imagens no suporte são exibidas. A imagem a ser digitalizada pode ser seleccionada nesse ecrã.

Clique no fotograma da imagem a ser digitalizada. A moldura será iluminada para indicar a selecção. Apenas pode seleccionar uma imagem.

Realize as configurações desejadas para a imagem seleccionada. Clique no botão Seguinte.

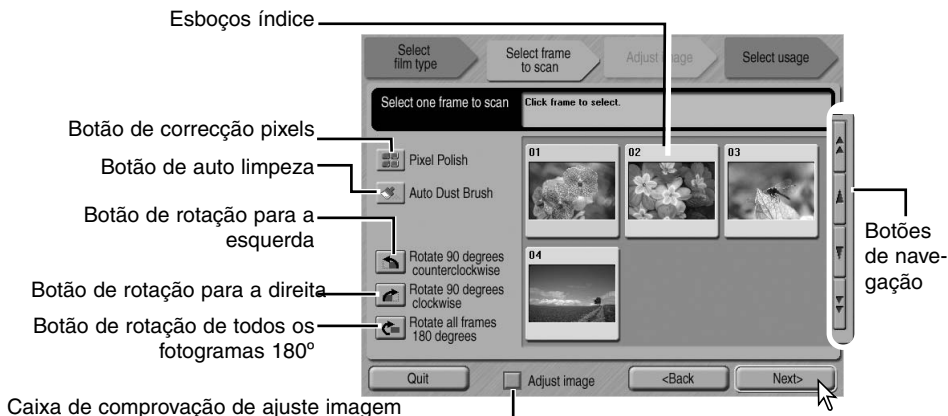

Esboços índice: usado para seleccionar a imagem a digitalizar.

Quando utiliza a cassete opcional para APS, o n° de fotograma esboço corresponde ao n° de fotograma de filme.

Botão de Correcção pixel: Clique neste botão para corrigir as imagens automaticamente. A correcção de pixels não pode ser usada com filme a preto e branco. Para cancelar esta função clique novamente no botão. Uma vez seleccionada a função permanecerá activa até ser cancelada.

Botão de limpeza auto: Para reduzir o efeito de poeiras, clique neste botão. A função é mais efectiva com pequenas partículas impossíveis de remover com uma escova ou ventoinha. Antes da Limpeza Automática de Poeiras, retire o pó visível do filme. O efeito só pode ser visto na imagem digitalizada. O efeito varia de imagem para imagem. Para cancelar a função clique de novo no botão. Uma vez seleccionada a função permanecerá activa até ser cancelada.

Botão de rotação para a esquerda: roda o esboço seleccionado 90° no sentido contrário aos ponteiros do relógio.

Botão de rotação para a direita: roda o esboço seleccionado 90° no sentido dos ponteiros do relógio.

Botão de rotação todos os fotogramas 180°: roda todos os esboços 180°.

Caixa de comprovação de ajuste de imagem: Selecciona a caixa para aceder ao ecrã de ajuste de imagem para controlo do brilho, contraste e saturação da imagem seleccionada. Anule a selecção para passar directamente para o ecrã de selecção de aplicação.

Botões navegação: navega através dos esboços quando usa o adaptador opcional APS. Clique no botão seta singular para navegar numa linha. Clique no botão seta dupla para navegar em duas linhas.

UTILITÁRIO DIGITALIZAÇÃO FÁCIL

Se a opção de ajuste imagem foi seleccionado através da caixa de comprovação no ecrã anterior, o ecrã de ajuste de imagem será exibido. Após realizar os ajustes na imagem clique no botão Seguinte.

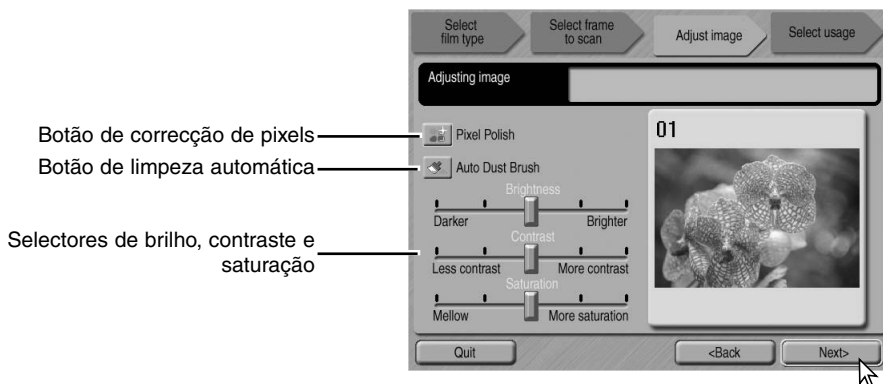

Botão de correcção de pixels: Clique este botão para corrigir as imagens automaticamente. As alterações são reflectidas na imagem exibida. Se a função foi seleccionada no ecrã anterior o botão é iluminado. Correcção de pixels não pode ser usado com filme a preto e branco.

Botão de limpeza automática: Clique este botão para reduzir o efeito do pó na superfície do filme. Se a função já foi seleccionada na operação anterior, o botão é iluminado. O efeito só pode ser visto na imagem digitalizada.

Selectores de brilho, contraste e saturação: Arraste o selector para ajustar o brilho, contraste ou saturação. Arraste cada selector para a direita para aumentar o brilho, contraste ou saturação. Arrase o selector para a esquerda para diminuir. As alterações serão reflectidas na imagem exibida. A saturação não pode ser alterada com filme preto e branco. Uma vez realizadas as alterações no brilho, contraste e saturação, os ajustes permanecerão até serem reiniciados ou o utilitário encerrado. Pressionando o centro da escala do selector repõe os níveis; voltando ao ecrã anterior e anulando a selecção da caixa de ajuste de imagem não reiniciará esses ajustes.

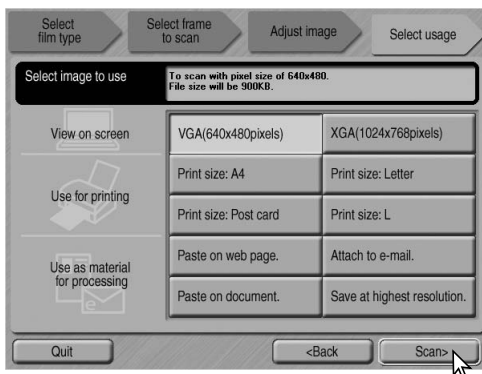

Selecione a opção que melhor descreve o uso final para a imagem digitalizada. Apenas uma escolha pode ser realizada. Clique no botão de digitalização para continuar; o ecrã de gravar como será aberto. Se uma imagem tem usos múltiplos repita o procedimento de digitalização fácil para cada uma das imagens.

No ecrã de gravar como, especifique o nome de ficheiro, formato e destino dos dados da imagem. Clique Gravar para iniciar a digitalização.

As imagens podem ser gravadas nos formatos BMP, JPEG, TIFF, ou PIC. Quando grava ficheiros JPEG o rácio de compressão pode ser especificado. Clique o botão de gravar para completar e digitalização final.

Quando utiliza um dispositivo de armazenameto USB no mesmo bus como um scanner, grave a informação no disco rígido do computador antes de transferir para o dispositivo de armazenamento. Gravando a informação directamente no dispositivo pode danificar os dados.

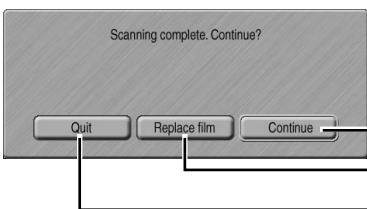
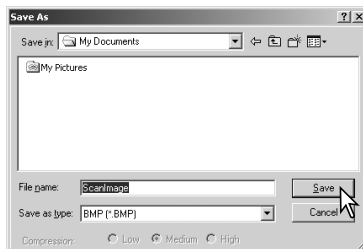

Após a digitalização estar completa, a imagem está pronta a ser usada. Clique no botão adequado para continuar a digitalização ou para fechar o utilitário.

Botão continuar

Botão substituição-filme

Botão sair

Botão sair: Deixa o Utilitário Digitalização Fácil. O suporte de filme será expulso ou o cartucho APS no adaptador opcional será rebobinado automaticamente. Desligue o scanner quando não está a ser utilizado.(p. 19).

Botão de substituição de filme: Para substituir o filme e continuar a digitalização, clique neste botão. O suporte do filme será expulso ou o cartucho APS no adaptador opcional será rebobinado automaticamente.

Botão continuar: Para digitalizar outras imagens no suporte de filme, clique neste botão.

Tipos de ficheiro

BMP	O ficheiro de imagens bitmapé usado no Windows. Este tipo de ficheiro pode ser aberto no software paint instalado no sistema operativo Windows. O formato de ficheiro é ajustado permitindo a retenção da qualidade de imagem original.
JPEG	O ficheiro de imagem pode ser comprimido para reduzir o formato do ficheiro. O rácio de compressão pode ser seleccionado quando está em gravação. O maior rácio de compressão, menor formato de ficheiro e menor qualidade de imagem.
TIFF	Este bitmap de alta resolução pode ser aberto em qualquer plataforma de computador. A profundidade de cor deste formato pode ser seleccionado na caixa de preferências (p. 45).
PICT	Este tipo de ficheiro de imagem é usado em Macintosh. Este ficheiro pode ser aberto na aplicação Simple Text instalada com o sistema operativo Macintosh.

UTILITÁRIO DiMAGE SCAN DUAL III

O utilitário DiMAGE Scan Dual III fornece uma variedade de ferramentas para otimizar a reprodução de um filme de imagem. Esta secção cobre digitalização básica, avançada e processamento de imagem. Leia a secção digitalização básica na íntegra antes de passar para outras secções.

Digitalização básica (p. 31 – 43)

Lançamento do Utilitário DiMAGE Scan Dual III (p. 31)

Selecione o formato e tipo de filme (p. 31)

Digitalização índice

Selecione esboços índice (p. 33)

Rodar e girar imagens (p. 34)

Botão de ajuste de janela (p. 35)

Pré-digitalização

Ferramenta de agarrar (p. 37)

Ferramenta de ampliação (p. 37)

Cortar (p. 37-38)

Rodar e girar imagens (p. 34)

Botão de ajuste de janela (p. 35)

Limpeza automática (p. 39)

Correcção de pixels (p. 40)

Digitalização avançada (p. 44 – 63)

Ajuste de preferências de scanner (p. 44)

Mais funções digitalização índice

Ordem de fotogramas inversa (p. 48)

Gravar esboços índice (p. 49)

Gravar um ficheiro índice (p. 49)

Carregar um ficheiro índice (p. 49)

Mais funções de pré-digitalização

Seleccção área AF (p. 50)

Bloqueio AE (p. 50)

Point AF (p. 52)

Focagem manual (p. 52)

Tab. controlo exposição (p. 46)

Processamento imagem (p. 64)

Paleta de variação (p. 69), Paleta de brilho, contraste e balanço de cor (p. 70), Paleta de curva tonalidade e histograma (p. 71), Paleta de cor selectiva (p. 79), Máscara de alisamento (p. 80), Paleta de matiz, saturação e luminosidade (p. 81)

Realização de digitalização final usando uma tarefa, ajustes de digitalização programados

Sair do utilitário DiMAGE Scan Dual III (p. 43)

Introdução manual dos ajustes de digitalização (p. 54)

Gravar ajustes digitalização como Tarefa (p. 57)

Wizard à medida (p. 58)

Regulação de cor (p. 60)

Digitalização básica

Pode realizar três tipos de digitalização individualmente ou em combinação dependendo do fluxo de trabalho e grau de processamento:

Digitalização índice: para exibir os esboços de cada imagem no suporte de filme 35mm ou APS. Uma digitalização índice é útil quando digitaliza fotogramas múltiplos numa tira de filme ou para a selecção de um fotograma específico entre imagens semelhantes.

Pré digitalização: para exibir uma pré-digitalização de uma imagem específica. Uma pré digitalização permite a uma imagem ser cortada ou corrigida usando as ferramentas do software utilitário de processamento de imagem.

Digitalização: para gravar e exportar uma imagem. Formato, resolução e formato de filme são especificados com esta digitalização.

Lançar o Utilitário DiIMAGE Scan Dual III

Ligue o scanner antes de lançar o utilitário DiIMAGE Scan Dual III.

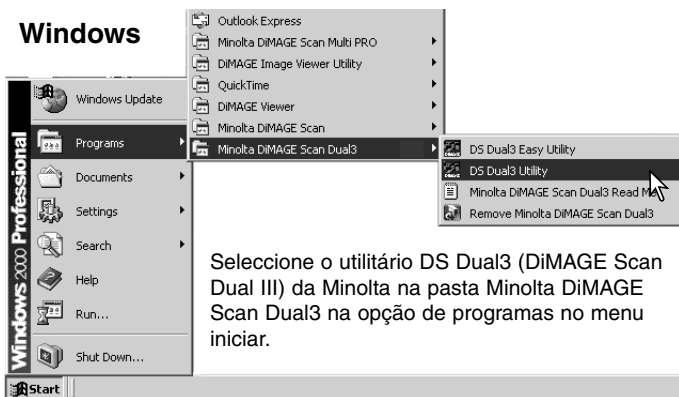

Macintosh

Abra a pasta DS Dual3 (DiIMAGE Scan Dual III), e clique duas vezes no ícone do utilitário DS Dual3



Lançar o utilitário a partir de uma aplicação de processamento de imagem

A maioria dos softwares de processamento de imagem permitem que as aplicações sejam abertas através de um comando de importação encontrado no menu arquivo ou num menu de importação especial. Um exemplo utilizando o Photoshop Elements encontra-se na página 16.

Com Mac OS X quando lança o utilitário a partir do Photoshop ver. 7.0, a janela do utilitário pode ser escondida sob as paletas do Photoshop. Esconda as paletas antes de lançar o utilitário.

Seleccionar o tipo e formato de filme

Para alimentar um suporte de filme, veja da pág. 20 à 23. Antes de digitalizar o formato de filme e tipo deve ser especificado na janela principal do software utilitário. Formato de filme e tipo são seleccionados no menu drop-down no canto superior esquerdo da janela principal. Se o suporte de filme e o formato de filme não encaixarem, será exibido um aviso e a digitalização não é realizada.

Pode seleccionar dois tipos de formato com o scanner: 35 mm e APS. A opção APS é usada com cartucho de filme no adaptador opcional AD-10 para APS. Se digitalizar filme APS em slides emoldurados, use a opção de formato de filme 35 mm.

O tipo de filme pode ser seleccionado entre filmes a cores e a preto e branco e positivos e negativos. Filme para impressão é um filme negativo. Slides é um filme positivo. O APS tem uma opção adicional: detecção auto. A detecção auto fixa automaticamente o tipo de filme entre cor e preto e branco, positivo e negativo.

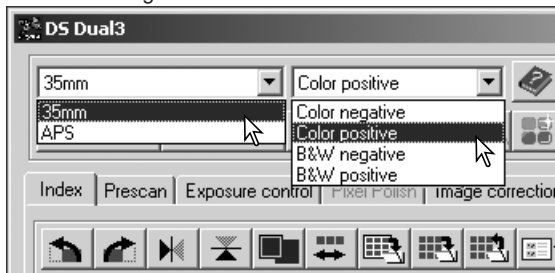

Digitalização índice

A digitalização índice é uma digitalização de baixa resolução usada para mostrar imagens esboço de todos os fotogramas no suporte de filme. As digitalizações índice são particularmente úteis quando selecciona imagens a partir de filmes negativos. As imagens podem ser pré-digitalizadas ou digitalizadas sem realização de uma digitalização índice.

Janela principal e tab. de digitalização índice

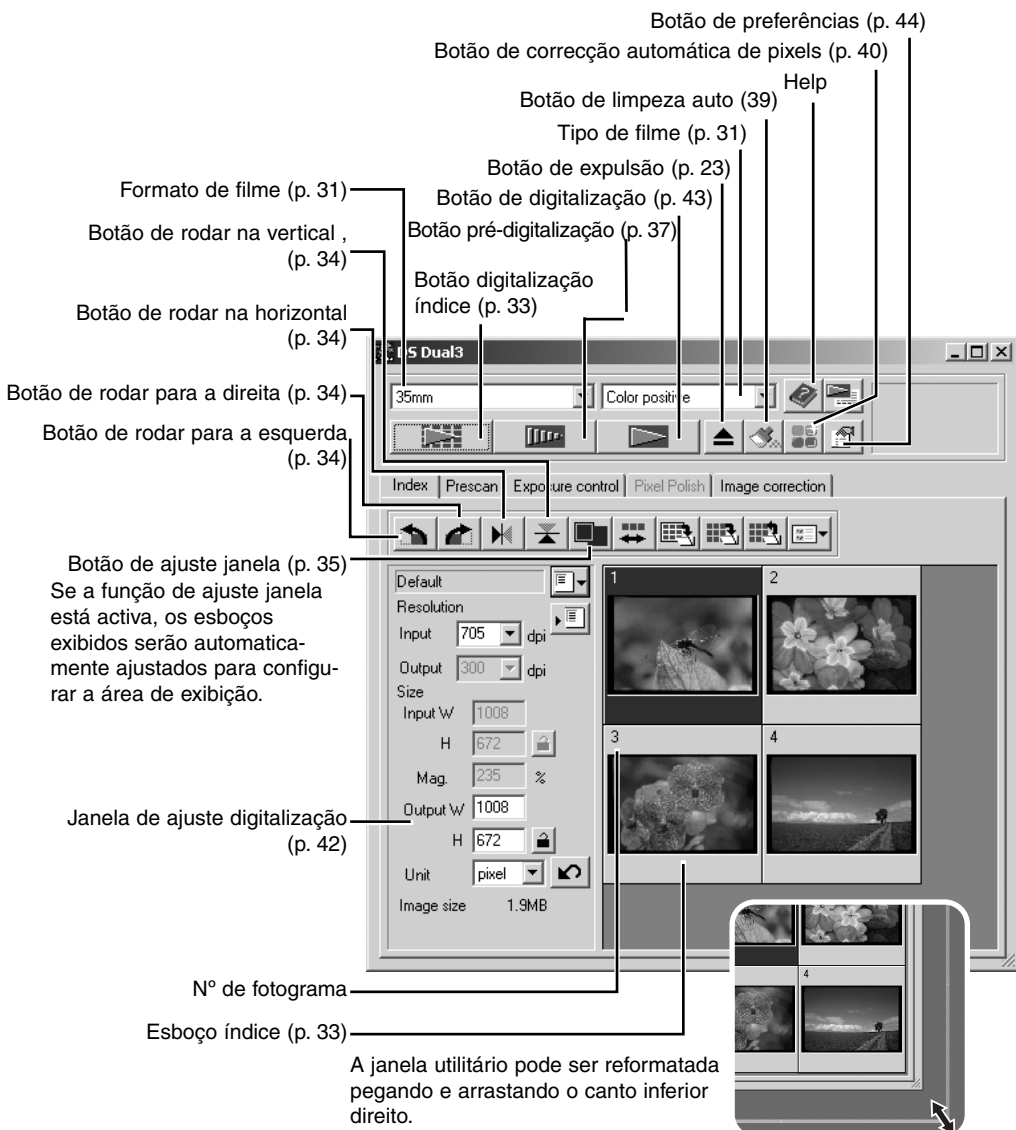

Realizar uma digitalização índice

Com um suporte de filme colocado no scanner, clique no botão digitalização índice na janela principal para iniciar a digitalização. O nº de fotograma da digitalização corresponde ao nº do fotograma no suporte de filme.

Para cancelar uma digitalização índice, clique no botão cancelar na pequena caixa de diálogo que aparece durante a digitalização, ou pressione a tecla escape (Windows), ou pressione as teclas comando e período (.) ao mesmo tempo (Macintosh).

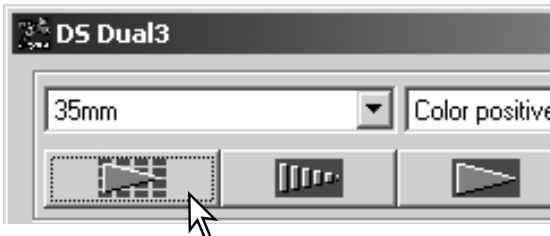

Esboços índice permanecerão na exibição até que outras digitalizações índice sejam realizadas ou o formato de filme e tipo sejam alterados. Para inicializar a exibição índice e remover os esboços actuais pressione a tecla de controlo (Windows) ou a tecla comando (Macintosh) em simultâneo com as teclas shift e R.

Cancelar a digitalização índice

Windows: clique o botão cancelar na caixa de diálogo em progresso ou pressione a tecla escape.

Macintosh: clique e mantenha o rato no botão cancelar na caixa em progresso ou pressione e mantenha as teclas comando e período (.) até aparecer o botão cancelar para libertar.

Seleccção dos esboços índice

A exibição de esboços permite a selecção de imagens singulares ou múltiplas para pré digitalização ou digitalização. As imagens seleccionadas podem tanto ser afectadas pelas funções do software do scanner como pelos botões de rotação.

Clique num esboço para o selecciona; a moldura ficará escura para indicar a selecção.

Para seleccionar imagens múltiplas pressione e mantenha a tecla de controlo (Windows) ou a tecla comando (Macintosh) e de seguida clique em cada uma das imagens para digitalizar; os fotogramas seleccionados ficam emoldurados a negro.

Para seleccionar imagens consecutivas, pressione e mantenha a tecla shift e de seguida clique na primeira e na última imagem da série.

Para seleccionar todos os fotogramas, pressione a tecla de controlo (Windows) ou a tecla comando (Macintosh) em simultâneo com a tecla A.

Para anular a selecção de uma imagem, clique no esboço uma segunda vez enquanto mantém a tecla de controlo (Windows) ou a tecla comando (Macintosh)

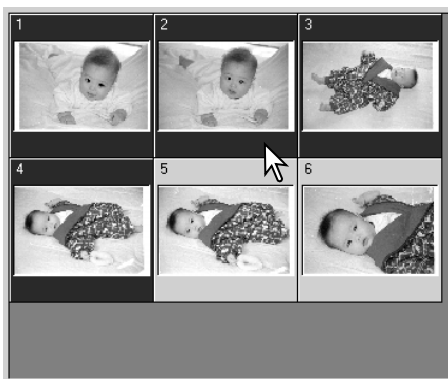

Girar e rodar imagens

A orientação do esboço índice e imagens pré digitalizadas pode ser alterada com os botões de girar e rodar situados na barra de ferramentas.

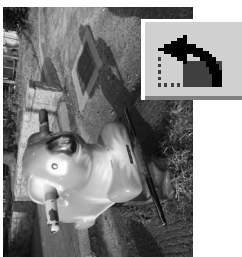
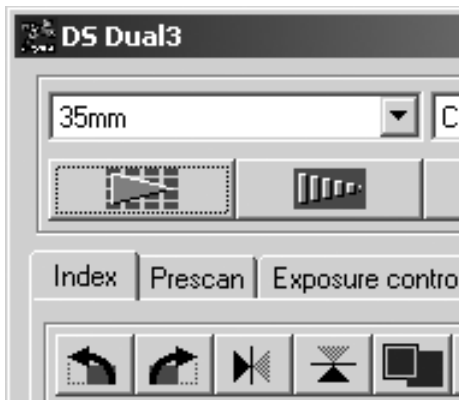

Rodar – O botão de rodar para a direita roda o esboço 90° no sentido dos ponteiros do relógio, enquanto o botão rodar para a esquerda faz o inverso.



imagem original

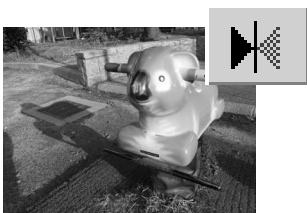
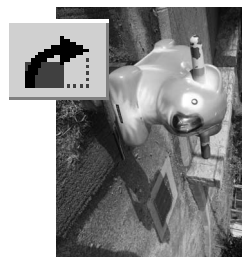

Girar – nesta função é criada uma imagem espelho do original.



Botão de ajustar a janela

Normalmente um esboço índice e pre digitalizações são visualizadas com base no seu formato e resolução. Quando a imagem é demasiado grande ou pequena para a área de visualização, fazendo um click no botão de ajustar a janela o tamanho da imagem pode ser adaptado à área de visualização. Ao fazer um novo click no botão, a imagem é de novo exibida no tamanho original. As ferramentas de agarrar e zoom (ampliação) não podem ser usadas com a função de ajustar janela.

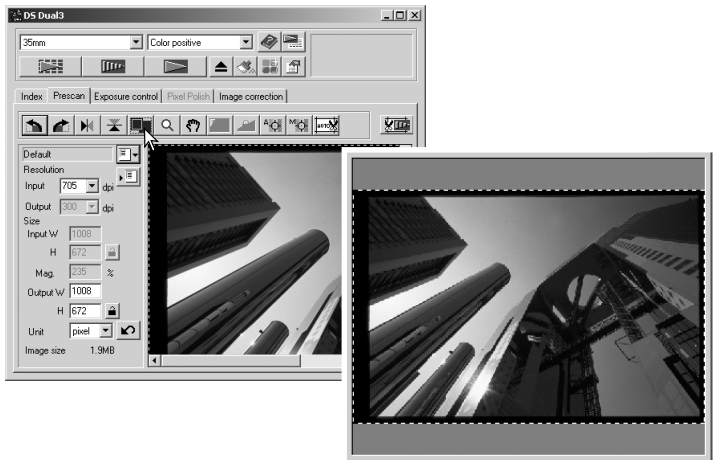
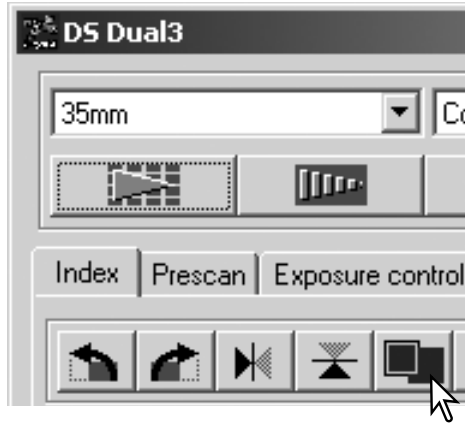

Pré-digitalização

Tab pré-digitalização permite a otimização da orientação de imagem, recorte, focagem e exposição antes da digitalização final. As imagens podem ser digitalizados sem pré-digitalização.

Janela principal e tab pré-digitalização

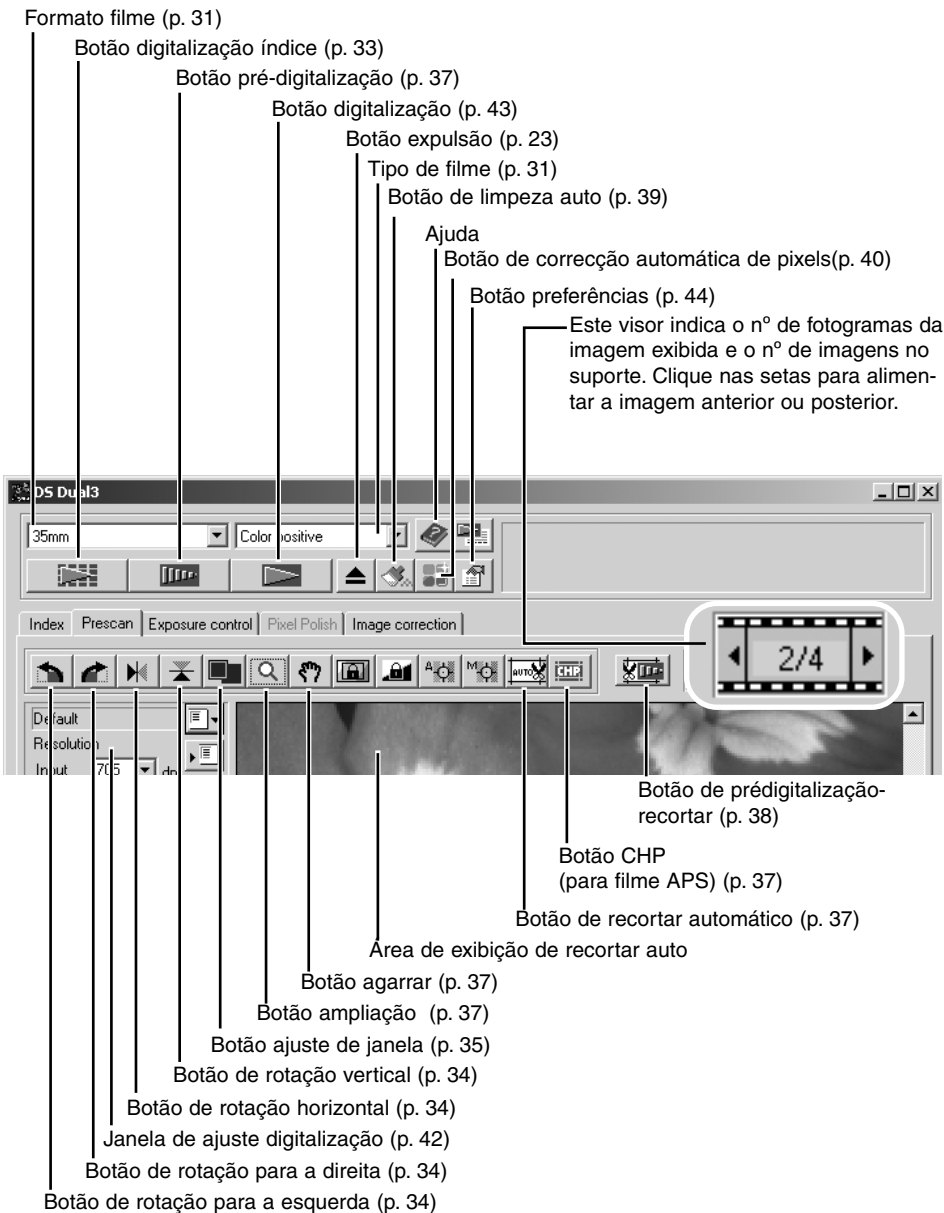

Realizar uma pré-digitalização

Quando utiliza uma digitalização índice, seleccione o(s) fotograma(s) a ser digitalizado. Clique o botão prédigitalização na janela principal. Clique duas vezes no fotograma índice para activar a prédigitalização mesmo que o esboço não seja exibido no quadro. A janela de prédigitalização será exibida automaticamente.

O procedimento para cancelar a prédigitalização é o mesmo da digitalização índice, ver pág. 33.

Após alterar entre suporte de filme 35mm e suporte de slides emoldurados, o primeiro esboço índice deve ser digitalizado mesmo se outro esboço é seleccionado. Re-seleccione o esboço e faça de novo a prédigitalização.

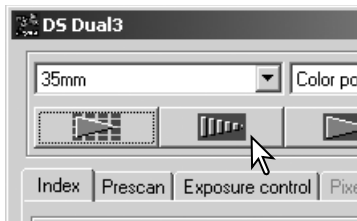

Ferramenta agarrar

Quando uma imagem é maior do que a zona de visualização, a ferramenta de agarrar pode ser utilizada para pesquisar a imagem. Clique no botão de agarrar situado na barra de ferramentas. Click e arraste a imagem para a visualizar na totalidade. Esta ferramenta não pode ser usada com a função de ajuste de janela (p. 35).



Ferramenta de ampliação

A imagem exibida pode ser ampliada ou reduzida. Clique no botão de zoom situado na barra de ferramentas. Clique na imagem para a ampliar. Para reduzir a imagem mantenha a tecla de controlo (Windows) ou opção (Macintosh) e clique na imagem. Quando a imagem atinge o limite de ampliação os sinais de (+) e (-) do icon de ampliação desaparecem. Esta ferramenta não pode ser usada com a função de ajuste de janela (p. 35).



Ampliação



Redução

Recorte automático

O recorte automático elimina o espaço vazio à volta da área de imagem. Pressionando o botão de recorte automático circula através de três posições: recortar fora da margem, recortar no interior da margem e toda a janela. O quadro de recorte é indicado por uma linha tracejada. A área de recorte pode ser ajustada manualmente (p. 38).

Clique no botão de recorte automático uma vez para trazer o quadro de recorte para a parte externa da margem da área da imagem. Ao clicar de novo trará o quadro para a margem interna da área de imagem. Uma terceira vez fará com que o quadro de recorte retorne à sua posição original. Quando utiliza ferramentas de correcção de imagem apenas a área recortada será exibida.

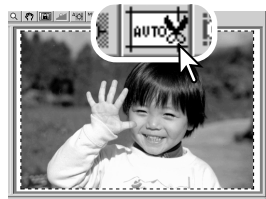

Botão CHP (filme APS)

Ao pressionar o botão CHP circula o quadro de recorte entre os formatos de enquadramento APS “C,” “H,” e “P”. A área pode ser movida pondo o cursor do rato no interior da marca e de seguida pressionando e arrastando. Pode fazê-lo manualmente. (p. 38). Quando utiliza ferramentas de correcção de imagem apenas a área recortada será exibida.

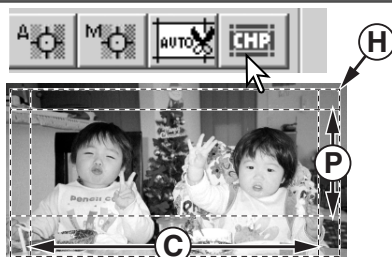

Recorte manual

Recortar é um método de recomposição de uma imagem eliminando o espaço desnecessário à volta do motivo. Muitas imagens são melhoradas cortando elementos distractivos no fundo.

Clique no botão de recorte automático para exibir a marca de quadro de recorte.

Para ampliar ou reduzir o quadro de recorte, coloque o cursor do rato no centro do quadro de recorte; o cursor muda para uma seta dupla. Pressione e arraste a margem do quadro para ajustar a área de recorte.

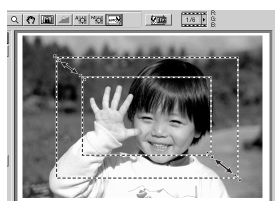

Para mover a moldura de corte, coloque o cursor do rato no centro da moldura; o cursor muda para uma cruz de 4 setas. Simplesmente clique e arraste toda a a moldura sobre a área de imagem.

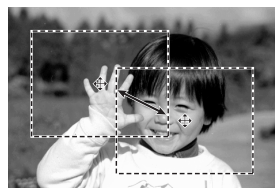

Com o cursor posicionado no exterior da moldura de recorte, clique e arraste para definir uma nova moldura de corte.

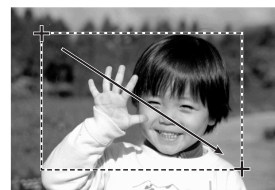

Pressionando de novo o botão de corte automático repõe a moldura de corte à volta da área de imagem. A moldura de recorte pode ser reiniciada para cobrir a totalidade da área de prédigitalização pressionando em simultâneo as teclas de controlo (Windows) ou comando (Macintosh) e a tecla A.

Pré digitalizar a área recortada

Clique o botão de prédigitalização-corte para realizar uma prédigitalização da área recortada. Para visualizar toda a imagem de novo, pressione o botão prédigitalização, a moldura de recorte pode ser ajustada ou reiniciada.



Escova de Auto Limpeza – Retirar o efeito do pó

A escova de auto limpeza reduz a visibilidade de pequenas partículas de pó na superfície do filme e que não podem ser retiradas com escova ou ventoinha. O processo de auto limpeza é aplicado para todas as imagens no suporte. O tempo de digitalização aumenta com a utilização deste processo. Esta função não pode ser utilizada com profundidade de cor linear 16-bit (p. 45).

Antes de usar a função de auto limpeza, retire todas as poeiras visíveis do filme, ver como na pág. 20. Seleccione a opção focagem automática-na-digitalização na janela de preferências (p. 45), ou ajuste a focagem com point AF ou focagem manual (p. 52). O grau de retoque pode ser ajustado na janela de preferências.

O efeito de auto limpeza varia com a imagem e ajustes de controlo de exposição. Os detalhes da imagem podem afectar o processamento; Faça digitalizações múltiplas em diferentes níveis de retoque. O efeito de remoção de pó é maior em alta resoluções de entrada.



Antes

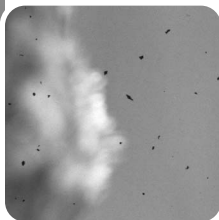

Depois



Clique no botão de Auto Limpeza antes de realizar a digitalização final; o processamento de remoção de pó será realizado nessa altura. O efeito da auto limpeza não pode ser avaliado na imagem prédigitalizada.

Para cancelar a função, clique novamente no botão de auto limpeza, Uma vez seleccionado ficará activo até ser cancelado.

Correcção automática de pixels - correcção automática de imagens

A Correcção de pixels faz correcções automáticas na imagem ou correcções à medida utilizando parâmetros directos exibidos na janela. Uma vez pressionado o botão de correcção de pixels as correcções são imediatamente aplicadas em todos os fotogramas no suporte. Correcções de imagem realizadas antes da utilização desta função são reiniciadas para todas as imagens no suporte. O tempo de digitalização aumenta com a sua utilização. A correcção de pixels não pode ser usada com filme a preto e branco, 16 bit ou profundidade de cor linear 16-bit (p. 45).

Com sistemas operativos Macintosh, para usar a correcção de pixels quando o utilitário é carregado através do Photoshop ou Photoshop Elements, o maior bloco não usado de memória deve ser superior a 128MB. Para verificar e redistribuir a localização do sistema de memória veja pág. 87.

Janela principal e tab correcção de pixels

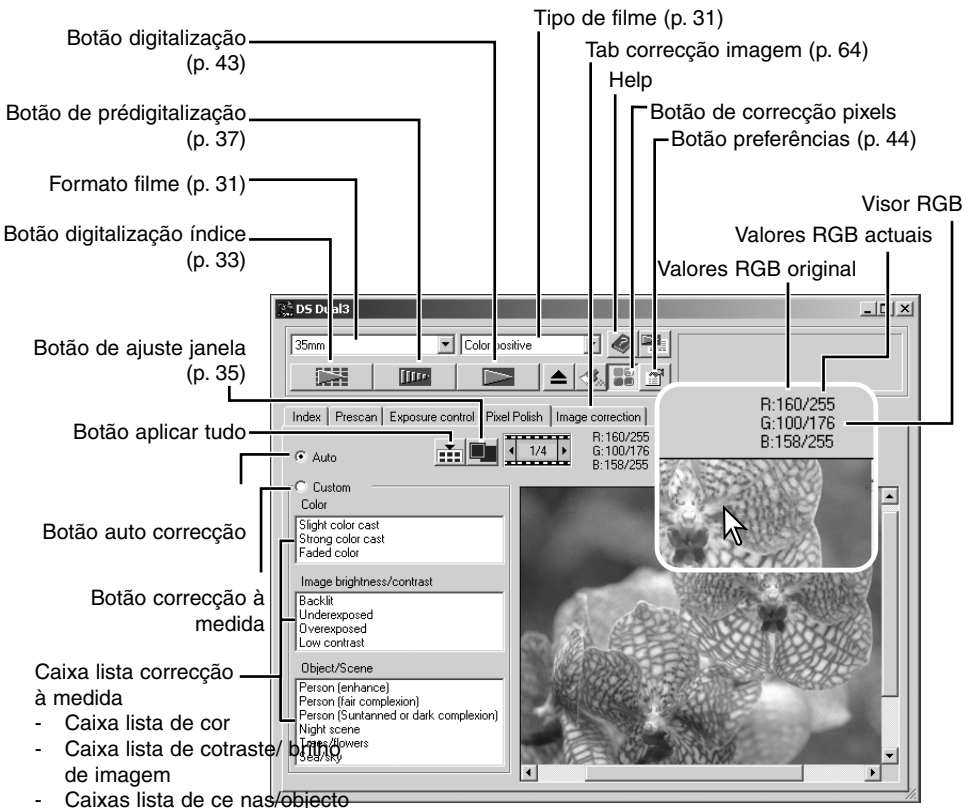

Pressionando o botão de correção de pixels na janela principal automaticamente corrige todas as imagens no suporte do filme substituindo qualquer correção prévia. A correção são imediatamente aplicadas á imagem prédigitalizada.

Uma vez aplicada, Correção de Pixels ficará activa até ser cancelada; Para cancelar e voltar à imagem original, clique novamente no botão. Para voltar a aplicar qualquer correção de imagem feita antes de pressionar o botão de correção de pixels, abra a imagem no tab. de correção de imagens e pressione o botão de desfazer.

Clique o tab Correção de Pixels para abrir a janela. Se uma prédigitalização não foi efectuada, o scanner fará uma automaticamente.

Selecione o botão de correção auto adequado: auto ou à medida. Todas as correções serão reflectidas na imagem exibida.

O botão de auto correção é inicialmente seleccionado. Todas as imagens no suporte são corrigidas automaticamente.

Clique no botão de correção à medida para realizar correções personalizadas para imagens individuais. Simplesmente clique na caixa lista de descrição na cor, brilho de imagem / contraste e cena / objecto que melhor descrevem a imagem. Para anular uma descrição clique novamente (Windows) ou pressione a tecla de comando no teclado e de seguida na descrição de novo (Macintosh).

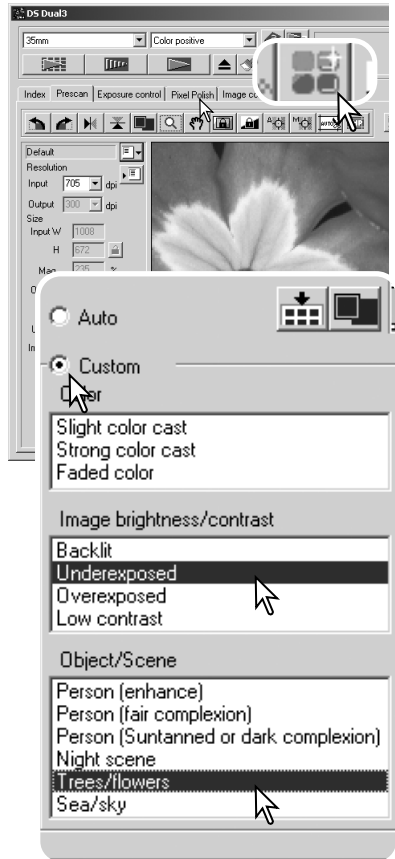

Clique o botão de aplicar tudo para aplicar os ajustes à medida para todas as imagens no suporte de filme. Para reiniciar todas as imagens para o ajuste de correção auto, clique no botão de correção auto e de seguida no botão aplicar tudo.

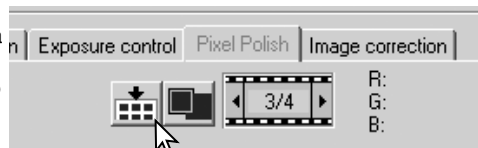

Se o botão de correção à medida está seleccionado, o tab de correção de pixels será iluminado a vermelho (Windows), ou um asterisco será exibido no tab. (Macintosh).

O efeito da correção de pixels é baseado na área de imagem actualmente digitalizada. Se uma imagem é cortada (p.37-38) ou o formato de introdução alterado (p. 42, 54) após a correção de pixels ter sido aplicada, clique no botão prédigitalização-corte (p. 38) para visualizar os resultados do processamento.

Realizar a digitalização final usando tarefas

A digitalização final grava os dados da imagem e qualquer alteração feita com o software do scanner no seu computador. Antes de realizar a digitalização final, os parâmetros de entrada e saída deve ser especificado. Embora lhe seja possível introduzir as configurações de digitalização, o Utilitário do DiIMAGE Scan Dual III oferece-lhe uma escolha fácil – a função de Tarefa. Esta função automaticamente carrega os ajustes baseado no uso final da imagem.

A caixa de diálogo configuração-digitalização está localizada à esquerda de ambas as janelas de prédigitalização e digitalização.

O Utilitário DiIMAGE Scan Dual III contem mais de 100 ficheiros Tarefa pré-instalados para cobrir um vasto leque de aplicações de imagem. Para criar os seus próprios ficheiros Tarefa ou para introduzir os ajustes de digitalização manualmente, veja pág. 54-57. Para lista de parâmetros, veja pág. 82.

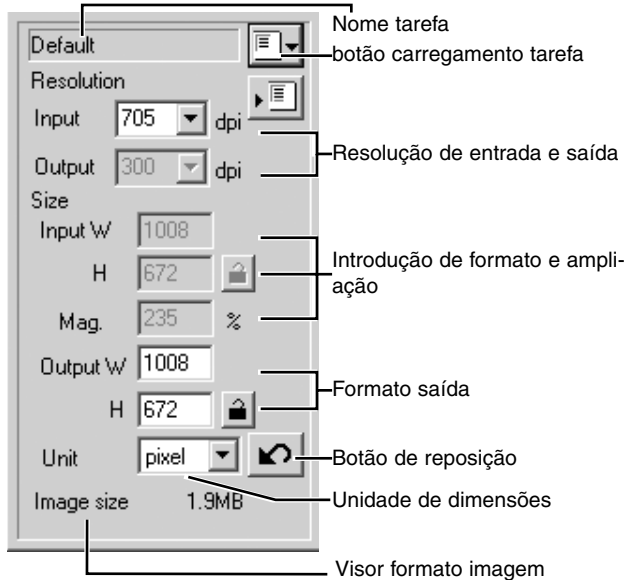

Clique o botão Carregar Tarefa. A caixa diálogo selecção tarefa será aberta.

Selecione uma categoria de Tarefa na lista apresentada. Para detalhes veja pág. 82.

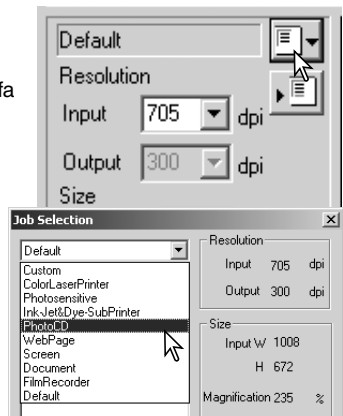

Clique num nome de tarefa para o seleccionar. Os nomes de tarefa podem ser classificados cronologicamente ou alfabeticamente pressionando os botões do nome ou data no fundo da caixa de diálogo.

Os ajustes de digitalização das tarefas seleccionadas são exibidas no lado direito da janela. Os ajustes variam entre os formatos de filme de 35mm e APS, veja a lista na pág. 82. Clique o botão OK para aplicar os ajustes de Tarefa.

Quando o ficheiro de tarefa é carregado, uma moldura de corte aparecerá na imagem. A moldura é proporcional ao uso de saída especificado com a tarefa. A moldura pode ser reformatada, mas as proporções permanecerão inalteradas; os valores de entrada e saída são automaticamente ajustada para combinar a alteração com a moldura de corte. Os ajustes de digitalização podem ser configurados para imagens individuais no suporte do filme. Uma vez efectuados permanecem activos até serem alterados.

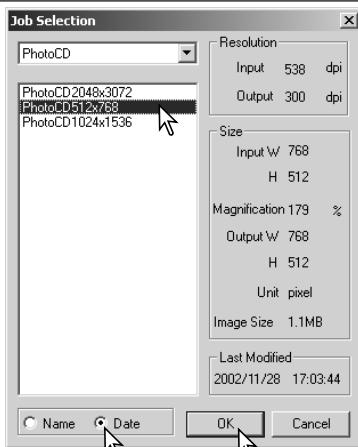

Clique o botão de digitalização na janela principal para iniciar a digitalização final. Se o Utilitário DiIMAGE Scan Dual III foi aberto numa aplicação de processamento de imagem, a imagem digitalizada será aberta nessa aplicação. Se o utilitário é usado por si mesmo será aberta a caixa de gravar como.



Nessa caixa digite o nome do ficheiro e seleccione o destino e formato para os dados da imagem. Quando digitaliza imagens múltiplas, o nº do quadro do esboço índice será acrescentado ao nome do ficheiro automaticamente. Veja pág. 29 para mais informação acerca de formatos de ficheiro. Quando grava ficheiros JPEG, o rácio de compressão pode ser especificado. Clique o botão de gravar para completar a digitalização final.

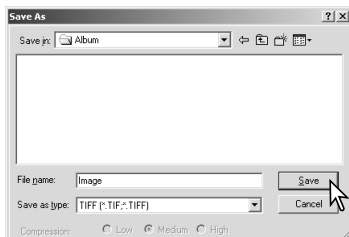

O procedimento para cancelar a digitalização é a mesma que para a digitalização índice, ver pág. (p.33).

Quando utiliza um dispositivo de armazenamento USB no mesmo bus que o scanner, grave os dados no disco rígido do computador antes de os transferir para o dispositivo de armazenamento. Gravar directamente no dispositivo pode corromper os dados da imagem.

Sair do Utilitário DiIMAGE Scan Dual III

Para sair do utilitário DiIMAGE Scan Dual III, clique o botão fechar no canto superior direito da janela. Se a opção fechar utilitário após digitalização está activo na janela de preferências, o utilitário será automaticamente paralisado. Desligue o scanner com o interruptor principal na frente da unidade. (p. 19).

Esta secção cobre as ferramentas de digitalização avançada no Utilitário DiIMAGE Scan Dual III. Deve ler a secção anterior antes de continuar.

Configurar preferências do scanner

Clique no botão de preferências na janela principal para abrir a caixa de preferências.



Selecione as preferências como deseja. Clique no botão OK para aplicar os ajustes de preferência e fechar a janela.

Estão disponíveis na janela de preferências os ajustes seguintes:

Controlo de exposição para negativos: exposição auto ajusta a exposição do scanner para compensar a densidade e cor do negativo. Os ajustes manuais usam um exposição programada independentemente da densidade do filme. O tab. de controlo de exposição pode ser usado para ajustar a exposição e balanço de cor. A exposição manual pode mostrar a diferença de exposição numa série escalonada.

Caixa de comprovação exposição auto de slides:

Esta opção activa a função de exposição auto durante a digitalização de slides. Como o rácio de densidade dos slides é relativamente uniforme, o ajuste da exposição para cada slide é desnecessário. Contudo quando digitaliza um slide sub ou sobre exposto, o sistema de exposição pode compensar a não habitual densidade da imagem. Quando utiliza o bloqueio de exposição ou a área de selecção AE com filme de slides (p.50), a caixa de comprovação de exposição auto para slides deve estar marcada.

Caixa de comprovação de focagem automática na digitalização: esta opção activa a função de focagem automática durante a prédigitalização e digitalização final. Om sistema de focagem automática usa o centro da imagem para determinar o foco. Quando utiliza a limpeza automática de poeira, a utilização da focagem automática recomenda-se. A função de focagem automática aumenta o tempo de digitalização.

Caixa de comprovação de fechar utilitário depois de digitalizar: esta opção fecha o utilitário DiIMAGE Scan Dual III após a digitalização final quando utiliza o scanner com uma aplicação de processamento de imagem. Active esta função quando imagens individuais vão ser digitalizadas e de seguida processadas ou retocadas noutra aplicação. Contudo não marque a caixa quando imagens múltiplas necessitam ser digitalizadas antes de retocar.

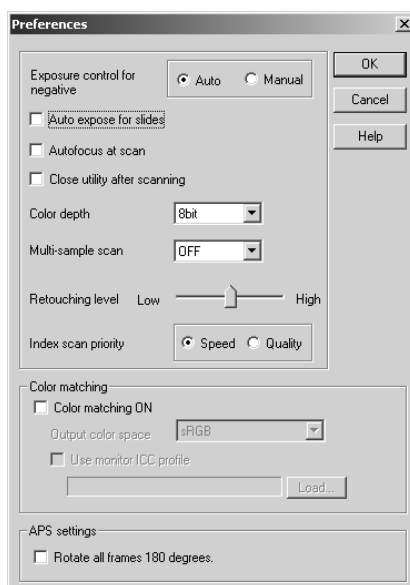

Caixa com lista de profundidade de cor: esta opção especifica a profundidade de cor na imagem digitalizada. A configuração por defeito é 8 bit para cada canal RGB . Pode também realizar as configurações de 16 bit e linear 16-bit linear. Dado que a saída de 16 bit linear não realiza correcções gamma, a digitalização de negativos produz uma imagem negativa. As imagens 16-bit e 16-bit linear só podem ser gravadas como ficheiro formato TIF. Limpeza automática não pode ser usada com imagens de 16-bit linear. Correcção automática de pixels não pode ser usada com 16-bit e 16-bit linear. Algumas aplicações de processamento de imagem como o Photoshop Elements não podem abrir ficheiros de imagem de 16-bit.

Caixa com lista de amostras múltiplas: digitalizações de amostras múltiplas reduz o ruído furtivo numa imagem analisando os dados de cada amostra de digitalização. Pode realizar 2, 4, e 8 amostras. Quanto mais amostras realizar menor será o ruído na imagem e maior o tempo de digitalização.

Selector de nível de limpeza automática: este selector ajusta o grau de retoque em três níveis. O nível inicial é o médio. O efeito da auto limpeza não pode ser avaliado na imagem prédigitalizada. Esta função é activada com o botão de Limpeza automática na janela principal. (p. 39).

Botão prioridade digitalização índice: esta opção permite a selecção de digitalizações índice de alta velocidade ou digitalizações índice de qualidade com prédigitalizações. Clique no botão apropriado.

O ajuste de velocidade permite digitalizações índice mais rápidas. Apenas os esboços índice são criados com esta configuração. O scanner fará digitalizações separadas quando são pedidas prédigitalizações. A função de focagem automática está inactiva durante a digitalização índice.

A configuração de qualidade faz um esboço índice e prédigitalização para cada imagem. Clique duas vezes no esboço imediatamente exhibe a maior imagem prédigitalizada. Imagens prédigitalizadas são mais fáceis de usar quando precisa realizar decisões criteriosas sobre a qualidade de imagem. Só pode aplicar correcção de imagem a prédigitalizações. A configuração aumenta o tempo de digitalização índice.

Equilíbrio de cores: esta opção activa o equilíbrio. Para mais informação consulte a pág. 60.

Caixa de comprovação de rotação de todos os fotogramas 180°: esta opção permite a rotação de todos os fotogramas índice APS em 180° na janela de digitalização índice.

Botão cancelar: para cancelar qualquer configuração feita e fechar a janela.

Botão ajuda: para abrir a janela de Ajuda.

Botão OK: para aplicar as configurações de preferências e fechar a janela.

Tab. controlo exposição

O tab. do controlo de exposição não é uma ferramenta de processamento de imagem. Não pode realizar alterações gamma ou contraste. Permite que o sistema de exposição do scanner seja personalizado para filmes específicos, luminosidade ou uma exposição índice pessoal baseada no filme, processamento, lente e combinação obturador. Também pode ser usado para compensar filmes mal expostos.

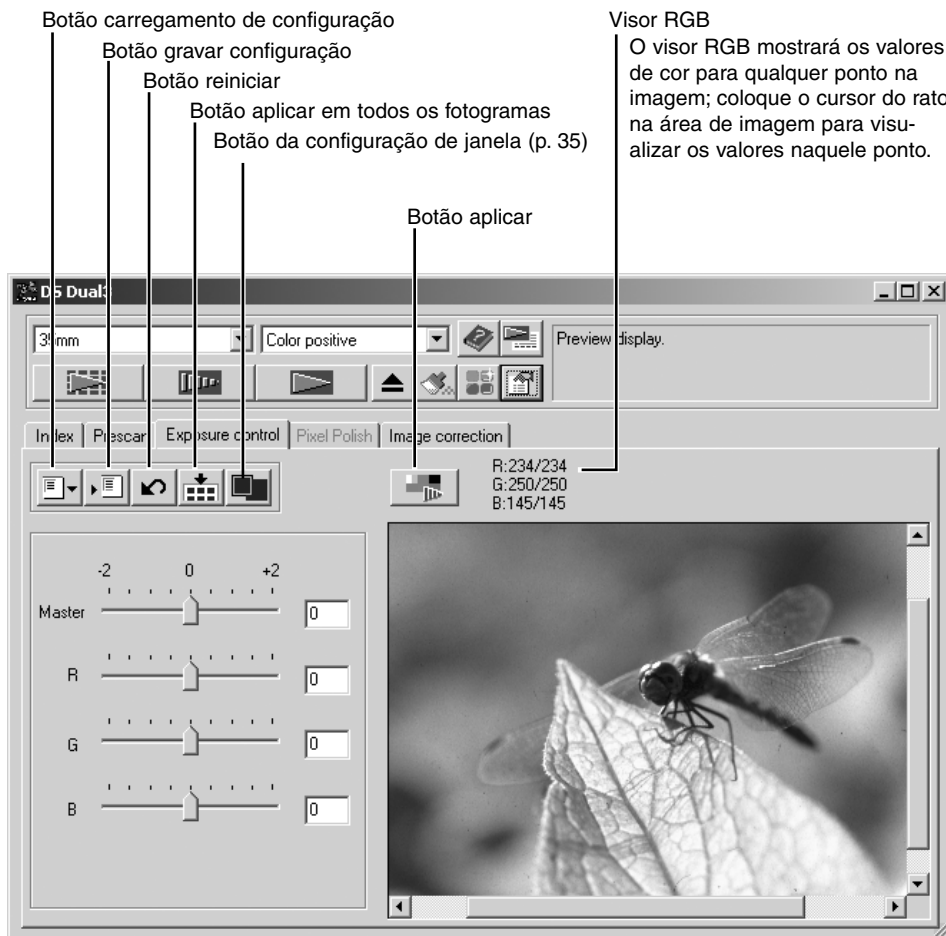

Se forem realizadas alterações na exposição, o tab de controlo de exposição será iluminado a vermelho (Windows), ou um asterisco será exibido no tab. (Macintosh).

O slide master e caixa de texto controla toda a exposição. Os selectores R, G, e B e caixas de texto são usados para compensar em qualquer mudança de cor.

Ajuste os selectores ou introduza valores entre ± 2 em incrementos de 0.1 nas caixas de texto. Pressione o botão aplicar para visualizar o efeito na imagem de pré visualização. Repita até o resultado desejado ser encontrado. Para cancelar todos os ajustes, clique no botão de reiniciar e pressione o botão aplicar para inicializar a imagem de prévisualização.

Quando utiliza a a exposição auto, os ajustes são efectuados em referência á exposição determinada pelo sistem AE. Para calibrar o scanner em referência à exposição standard, desactive as funções de exposição auto na janela de preferências (p. 44); configure controlo de exposição de negativos para manual ou anule a caixa de comprovação de exposição auto para slides. Recomendamos esta situação quando realiza ajustes para filmes específicos.

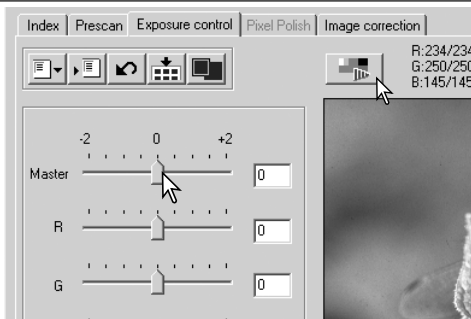

Clique o botão de aplicar em todos os fotogramas para usar as configurações de controlo de exposição para todas as imagens no suporte de filme. Se usa a exposição auto, o ajuste de exposição para a imagem exibida é fixo e aplicado para todas as imagens no suporte.



Para cancelar alterações à exposição uma vez usada a função de aplicar em todos os fotogramas, clique no botão de reiniciar e de seguida no botão aplicar em todos os fotogramas.

Gravar configurações de exposição

Clique no botão gravar configuração para abrir a janela de gravar.



Digite o nome para o ficheiro de configuração. Clique no botão OK.

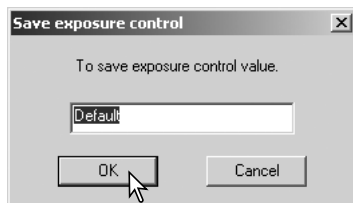

Carregamento de ajustes de exposição

Clique no botão de carregamento de ajustes para carregar a janela.

Clique no nome de ficheiro para o iluminar. Clique o botão OK para seleccionar os ajustes para aplicar à imagem exibida no tab. de controlo de exposição. Confirme os ajustes de exposição auto na janela de preferências (p. 44). Clique no botão de aplicar para ver os resultados.

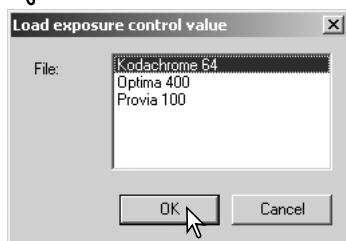

Para apagar um ficheiro de configuração, abra a janela de carregamento e clique no nome do ficheiro para o iluminar. Use a tecla apagar do teclado para eliminar o ficheiro.

Mais funções de digitalização índice

Botão de digitalização índice (p. 33)



Botão de inverter a ordem dos fotografamas (p. 48)

Botão de gravar uma imagem índice (p. 49)

Botão de gravar um ficheiro índice (p. 49)

Botão de carregar um ficheiro índice (p. 49)

Botão de carregar trabalho de correcção de imagem (p. 68)

Inverter ordem de fotografamas

Algumas câmaras invertem a ordem de avanço do filme, assim o último fotografama é exposto no início do rolo. Quando digitaliza tiras de filme, a ordem dos esboços índice pode ser invertida para corrigir a lista cronológica pressionando no botão de inverter a ordem dos fotografamas. Quando o botão é de novo pressionado a ordem dos fotografamas segue a ordem dos fotografamas no suporte do filme.

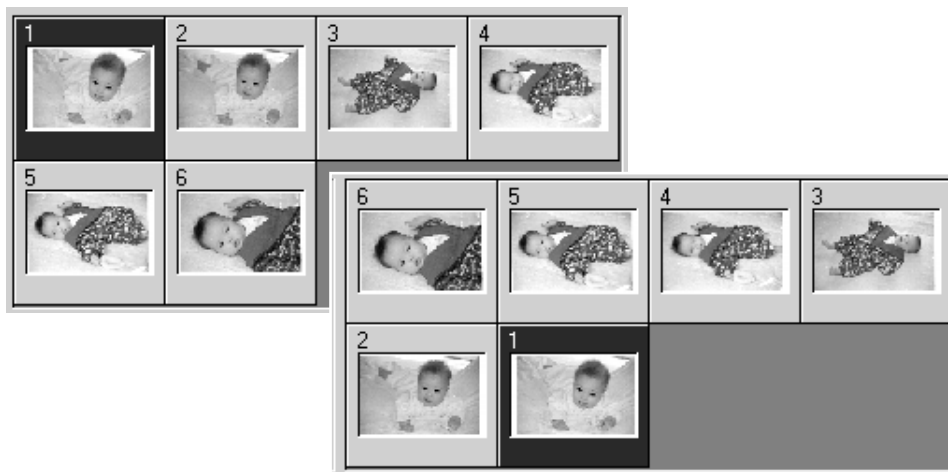

Gravar imagens índice

As imagens esboço exibidas podem ser gravadas num ficheiro de imagem. Uma digitalização índice de todos os fotogramas no suporte do filme, incluindo quadros vazios, devem ser efectuados antes dos esboços índice serem gravados.

Clique no botão de gravar imagem índice. A caixa standard de gravar como é aberta.



Digite o nome do ficheiro e selecione o destino do ficheiro e formato para os dados da imagem. Clique o botão de gravar. Formatos de ficheiro que podem ser seleccionados com sistemas operativos Windows são Bitmap (BMP) ou JPEG, e com Macintosh são Pict ou JPEG. O suporte de filme não tem que estar no scanner para gravar as imagens.



Gravar um ficheiro índice

As imagens esboço podem ser gravadas como um ficheiro índice. Este pode ser carregado no scanner para que não seja necessário realizar de novo a digitalização índice. O formato de ficheiro de imagem índice é exclusivo a este software. Uma digitalização índice de todos os fotogramas no suporte do filme, incluindo quadros vazios, devem ser efectuados antes dos esboços índice serem gravados.

Clique no botão de gravar imagem índice. A caixa standard de gravar como é aberta.



Digite o nome do ficheiro e selecione o destino do ficheiro e formato para os dados da imagem. Clique o botão de gravar. O suporte de filme não tem que estar no scanner para gravar as imagens.



Carregar um ficheiro índice

Um ficheiro índice pode ser exibido na janela índice do software utilitário.

Clique no botão de carregar um ficheiro índice. A caixa de abrir aparecerá.

Selecione o ficheiro a ser carregado. Clique no botão de abrir. O visor índice actual será substituído com as imagens do novo ficheiro.

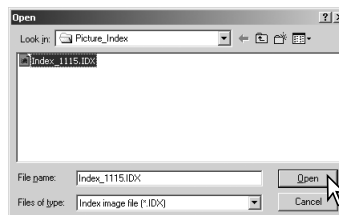

Controlo de exposição auto – Mais funções prédigitalização

Exposição auto ajusta a exposição do scanner para compensar a densidade do filme. Para usar esta função com filmes de slides a cores, deve verificar a opção exposição auto para slides na caixa de preferências. Para a usar com filmes negativos a cores o controlo de exposição deve ser configurado para auto na caixa de preferências. (p. 44).

Seleção de área AE permite a utilização de uma pequena área na imagem para determinar a exposição do scanner. Use a selecção de área AE com imagens de tons altos ou baixos ou quando o filme tem uma má exposição.

A função de bloqueio AE configura a exposição do scanner baseado na exposição determinada para uma prédigitalização específica com ou sem utilização da selecção área AE. Esta exposição pode ser aplicada a digitalizações de imagens diferentes. Esta função é útil quando digitaliza uma série de imagens de tons altos e baixos que apresentam exposições consistentes. Fixando a exposição num fotograma quando digitaliza uma série escalonada, as digitalizações dos outros fotogramas mostrarão a diferença de exposição em cada fotograma da série.

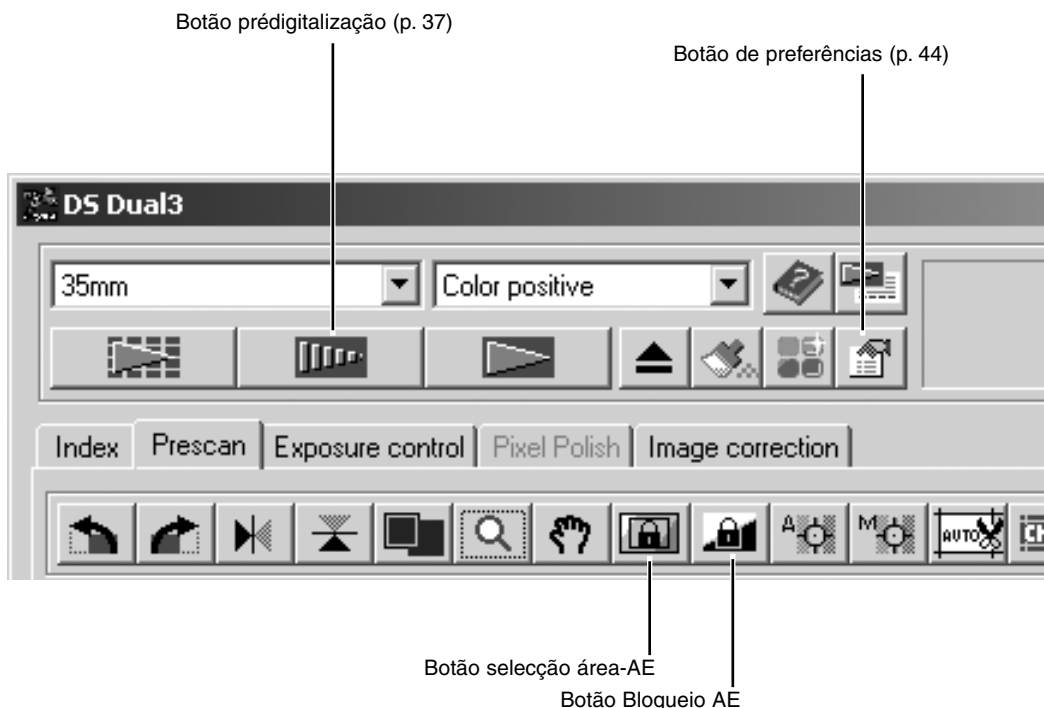

Seleção área AE

Clique no botão de seleção após pré-digitalizar a imagem.

Pressionando a tecla maiúsculas altera a marca do recorte de pontos ou linha descontinua para uma marca sólida com a área AE. Enquanto pressiona a tecla maiúsculas utilize o rato para ajustar e mover a área AE. Os métodos usados para manipular o fotograma são os mesmos da moldura de recorte excepto na tecla maiúsculas que deve ser mantida sob pressão, veja recorte manual na pág. 38.

Coloque a área AE sobre a secção da imagem a usar para determinar a exposição. Normalmente posicionando a área sobre o objecto na fotografia os resultados obtidos são excelentes. A área deve representar uma média dos meios tons da imagem.



Clique no botão de pré digitalização para visualizar o efeito na exposição. A selecção da área AE pode ser cancelada pressionando de novo o botão de selecção de área AE.

Bloqueio AE

Após realizar a pré-digitalização ou configurar a exposição da imagem de referência com a função de selecção de área AE, clique o botão de bloqueio AE para fixar a exposição do scanner.



Selecione outra imagem e clique no botão de pré-digitalização para visualizar o resultado com a exposição fixa. Para cancelar o bloqueio AE, clique novamente no botão de bloqueio AE. A pré-digitalização e a digitalização final são realizadas com as configurações de exposição bloqueada até que o bloqueio AE seja cancelado.

Focar o scanner

Use as funções de focagem se o filme é esta enrugado ou enrolado. Estão disponíveis 3 opções: focagem automática, Point AF, e focagem manual. A focagem automática usa o centro da imagem para determinar o foco, com a opção de focagem automática seleccionada na caixa de preferências. (p. 44). Point AF usa a imagem para determinar o foco. O scanner também pode ser focado manualmente usando um ponto seleccionado. O Point AF e foco manual pode ser usado para imagens individuais.

Botão de preferência (p. 44)



Botão Point AF (p. 52)

Focagem Manual (p. 53)

Point AF (Focagem automática)

O point AF foca num ponto seleccionado na imagem. Para melhores resultados quando utiliza o ponto AF, seleccione uma área dentro da imagem com contraste ou detalhe. A função point AF não pode focar uma área de baixo contraste como por exemplo um céu sem nuvens ou enublado.

Clique no botão do point AF. O cursor do rato altera para o icon point-AF. Para cancelar a função, clique de novo no botão point-AF.

Clique na área da imagem a ser usada para focar. A focagem automática será iniciada. A pré-digitalização com a nova focagem será visualizada.

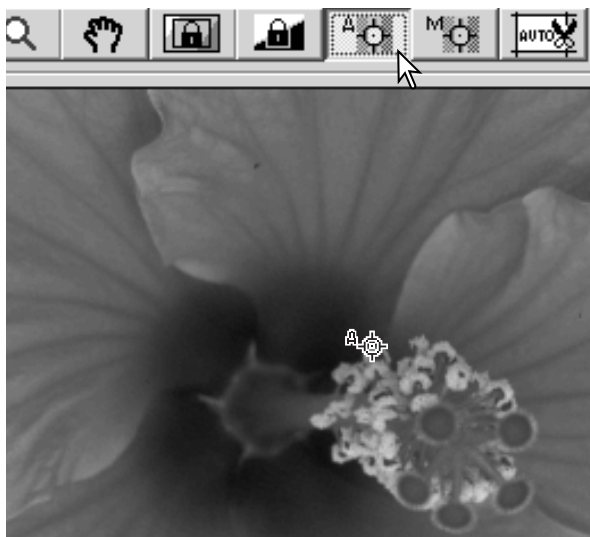

Focagem manual

O scanner pode ser focado manualmente usando o medidor de focagem. Para melhores resultados selecione uma área dentro da imagem com contraste ou detalhe, como por exemplo, um céu sem nuvens ou enublado.

Clique no botão de focagem manual. O cursor do rato altera para o icon de focagem manual. Para cancelar a função, clique de novo no botão de focagem manual.

Clique na área da imagem a ser usada para focar. A janela do medidor de focagem aparecerá.



Ajuste o selector usando o cursor do rato até as barras a preto e branco estarem na sua máxima extensão para focagem nítida. A barra branca indica a maior extensão da barra preta e o ponto de focagem mais nítido.

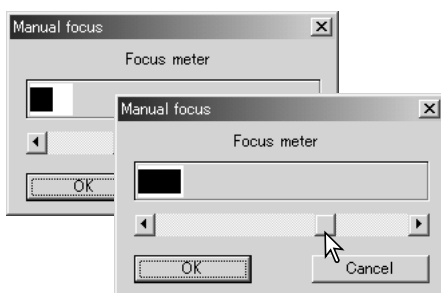

Clique OK para configurar a focagem. Uma nova prédigitalização será iniciada e substitui a imagem anterior.

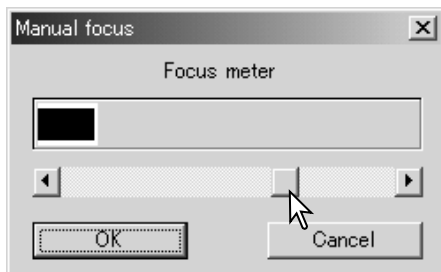

Introdução manual dos ajustes de digitalização.

Configuração para a digitalização final tal como resolução de entrada, saída e formato podem ser realizadas manualmente para imagens individuais na janela de digitalização índice ou prédigitalização. Permanecerá activa até ser alterada.

Janela ajuste digitalização

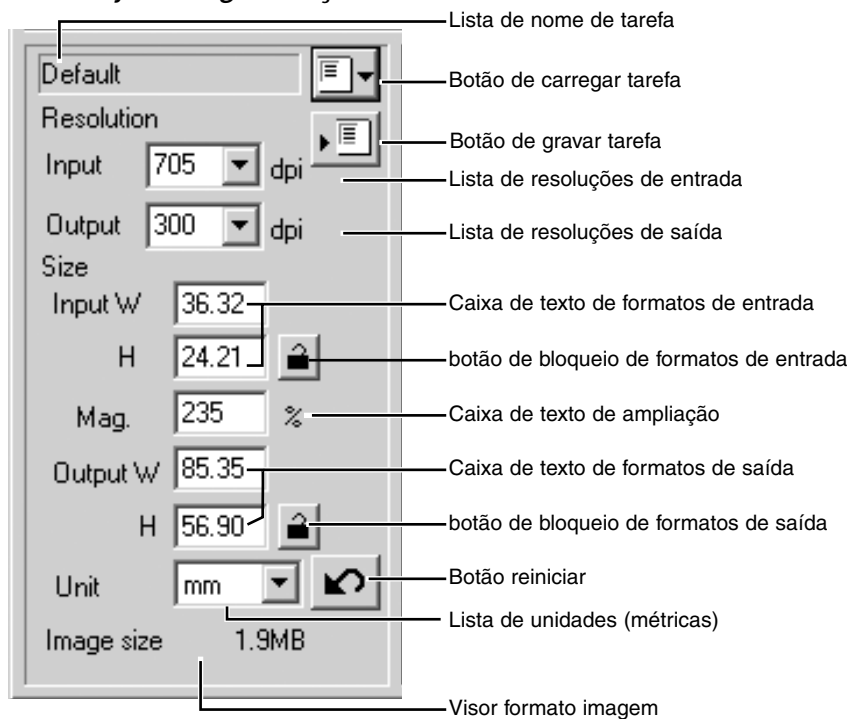

Lista de resoluções de entrada: os valores podem ser seleccionados a partir da lista ou introduzidos directamente na caixa. Os valores entre 282 e 2820 dpi podem ser seleccionados na lista. Valores entre 176 e 2820 podem ser introduzidos directamente.

Lista de resoluções de saída: os valores entre 36 e 2400 dpi podem ser seleccionados na lista ou introduzidos directamente. A resolução de saída não pode ser introduzida se os pixels são seleccionados na caixa lista de unidades.

Caixa de texto de formatos de entrada: O formato de entrada é determinado pelas dimensões do quadro de recorte ou pelos valores introduzidos na caixa directamente. O quadro de recorte será ajustado para qualquer valor introduzido. O formato de entrada não pode ser introduzido se os pixels são seleccionados na caixa lista de unidades.

botão de bloqueio de formatos de entrada: para o bloquear os valores de entrada. O quadro de recorte pode ser movido, mas não reformatado enquanto este botão é pressionado. Pressionando de novo no botão liberta o bloqueio. Este botão pode ser usado se os pixels são

seleccionados na caixa lista de unidades.

Caixa de texto de ampliação: para fixar a ampliação. Este valor equipara a resolução de entrada dividida pela resolução de saída, ou o formato de saída dividida pelo formato de entrada. A caixa de texto de ampliação não pode ser usada se os pixels são seleccionados na caixa lista de unidades.

Quando o formato de entrada e de saída são desbloqueados, a resolução de entrada e o formato de saída variam de acordo com o valor de ampliação introduzido. Quando o formato de saída é bloqueado, a resolução de entrada e formato de entrada variam de acordo com o valor de ampliação introduzido. Quando o formato de entrada está bloqueado, a resolução de entrada e formato de saída variam de acordo com a ampliação introduzida.

Caixa de texto de formatos de saída: O formato de saída é determinado pelas dimensões do quadro de recorte ou pelos valores introduzidos na caixa directamente. A largura e altura da imagem pode ser directamente introduzida nas caixas de texto; a resolução de entrada, formato de entrada e quadro de recorte ajustam de acordo com as dimensões introduzidas.

botão de bloqueio de formatos de saída: para bloquear os valores do formato de saída.

Lista de unidades métricas: a unidade de formato de entrada e saída pode ser alterada entre: pixels, milímetros, centímetros, polegadas, pica e pontos

Visor formato imagem: indica o formato de ficheiro da imagem.

Botão reiniciar: para inicializar todos os ajustes actuais.

Acerca do formato de saída e resolução

A resolução pode ser expressa em dpi (pontos por polegada). Isto refere-se à quantidade de pixels colocados numa polegada linear. Uma resolução de 350dpi, que é normalmente utilizada na impressão comercial, significa que a área de polegada quadrada deve usar 122,500 pixels. A maior resolução implica o maior detalhe na imagem. À medida que a resolução aumenta, também o formato aumenta.

A resolução de imagem depende da resolução do dispositivo de saída. Uma impressora com resolução 150dpi não está capacitada para imprimir um ficheiro de 300 dpi melhor do que um ficheiro de 150dpi. O ficheiro de 300 dpi é 4 vezes maior. Como a resolução de saída é determinada, a resolução de entrada pode ser calculada a partir da ampliação necessária para equilibrar a saída.

$$\frac{\text{Resolução entrada}}{\text{Resolução saída}} = \frac{\text{Formato saída}}{\text{Formato de entrada}} = \text{Factor de ampliação}$$

Por exemplo, para realizar uma impressão de 144 mm x 96 mm com uma resolução de 150 dpi em filme 35mm (formato imagem: 36m), a ampliação pode ser calculada dividindo a dimensão do filme : 96 mm / 24 mm = 4 vezes. A resolução de entrada pode ser determinada a partir de um factor de ampliação: 150 dpi X 4 = 600 dpi.

Exemplos ajuste de digitalização

Exemplo 1: ajuste da saída de scanner por pixels. Este exemplo cria uma imagem com a dimensão de 1024 X 768.

Selecione os pixels a partir da lista de unidades. A selecção da resolução de saída e caixas de formato de entrada é anulada.

Digite a resolução dpi para o formato de saída; 1024 para a largura e 768 para a altura. Clique o botão de bloqueio de formato de saída para fixar os valores; a selecção das caixas de formato de saída será anulada.

Use o rato para ajustar o quadro de recorte sobre a imagem prédigitalizada para definir a área de digitalização final. Clique na área do quadro de recorte para reformatar a caixa. A resolução de entrada será ajustada de acordo com a área de recorte. Clique e arraste o centro da área para mover o quadro.

Os ajustes de digitalização estão completos e a digitalização final pode ser efectuada. Uma vez executada, os ajustes de digitalização permanece em efeito até serem alterados.

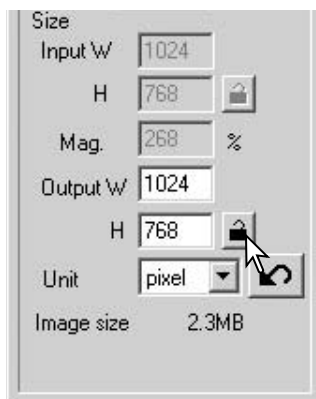

Exemplo 2: ajuste saída por resolução de saída e formato de impressão. Este exemplo cria uma imagem de 148mm X 100mm para ser impressa numa impressora de 300 dpi.

Selecione a unidade métrica em milímetros.

Digite a resolução de saída da impressora na caixa lista de resolução de saída: 300.

Digite o formato de saída; 148 para a largura e 100 para a altura: Clique no botão de fixação de formato de saída para fixar os valores.

Use o rato para ajustar o quadro de recorte sobre a imagem prédigitalizada para definir a área de digitalização final. Clique na área do quadro de recorte para reformatar a caixa. A resolução de entrada será ajustada de acordo com a área de recorte. Clique e arraste o centro da área para mover o quadro.

Os ajustes de digitalização estão completos e a digitalização final pode ser efectuada. Uma vez executada, os ajustes de digitalização permanece em efeito até serem alterados.

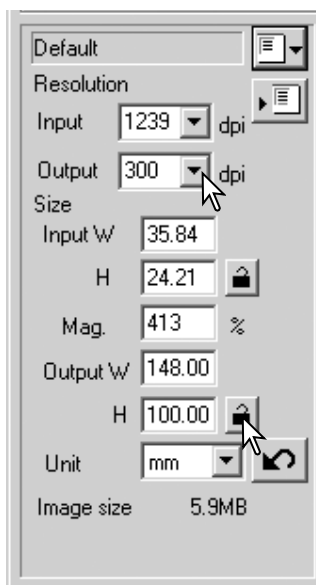

Gravar ajustes de digitalização como Tarefa

Os ajustes nmaais frequentes podem ser gravados.

Com os ajustes a serem gravados na janela de ajustes de digitalização, clique o botão de gravar tarefa como. A janela de registo de tarefa será aberta.

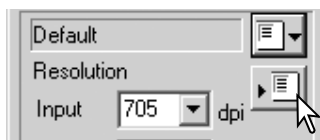

Selecione a categoria na qual pretende gravar os ajustes no menu.

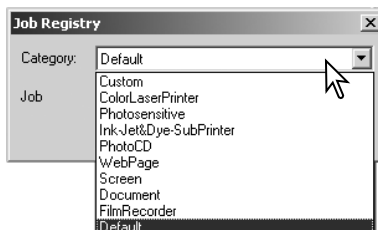

Digite o nome da tarefa, Clique OK para gravar os ajustes. Veja pág. 42 para carregar uma tarefa.

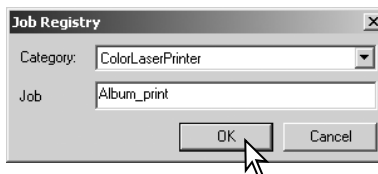

Apagar uma tarefa

Uma tarefa pode ser apagada. Uma vez apagada não pode ser recuperada.

Clique no botão de carregar tarefa.

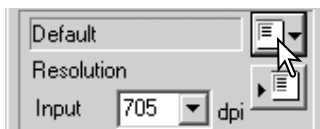

Selecione o ficheiro de tarefa a partir das categorias na janela de selecção. Use as seguintes teclas para apagar o ficheiro seleccionado.

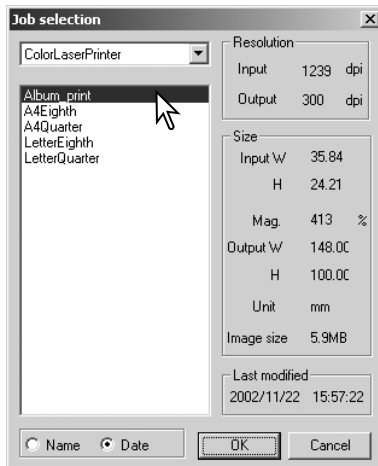

Windows – tecla apagar

Macintosh – tecla comando + D.

Wizard à medida

O instalador Wizard à medida é uma prática regular de digitalização automatizada.

Coloque o suporte do filme no scanner. Clique no botão de Wizard à medida.

Na caixa de ajuste de Wizard à medida, seleccione Novo. Clique no botão Seguinte.

Se já foram gravados ajustes de Wizard à medida anteriormente, eles serão exibidos na janela. Para usar qualquer ajuste simplesmente seleccione com o cursor do rato.

Configure a caixa de diálogo para o filme e suporte em utilização. Seleccione o número(s) de fotogramas da imagem a ser digitalizada. Esse nº refere-se ao nº do fotograma do suporte. Ajustes efectuados no Wizard à medida serão aplicados a todos os fotogramas seleccionados.

Clique no botão Seguinte para prosseguir.

Selecione as preferências de digitalização na caixa de diálogo. Clique no botão Seguinte para continuar.

Digite os ajustes de digitalização. Clique no botão Seguinte para continuar.

Quando a janela abre, os últimos ajustes realizados serão exibidos.

Consulte a pág. 37 para informação sobre recorte auto. A função de recorte automático terá prioridade sobre qualquer ajuste de digitalização introduzido.

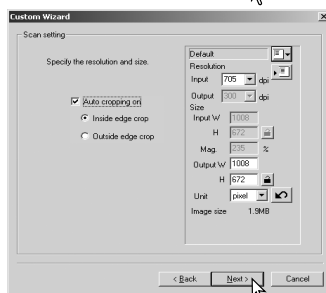
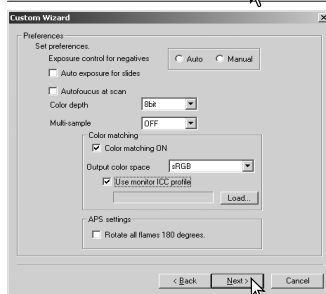
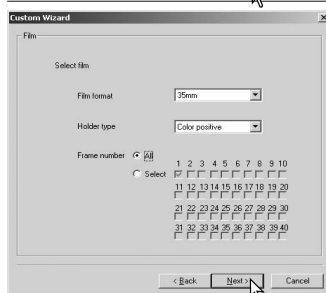
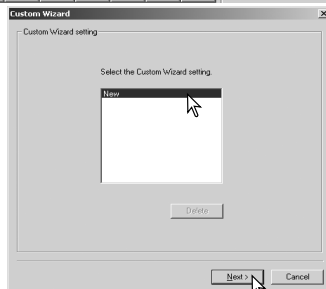

Faça qualquer ajuste à exposição de scanner. Ajustes gravados anteriormente podem ser utilizados. Consulte pág 46 para mais informação. Clique no botão Seguinte para continuar.

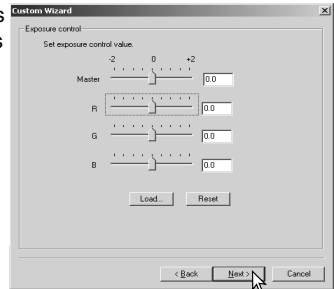

As funções de limpeza automática (p. 39) e correcção de pixels (p. 40) podem ser usadas na digitalização. Clique o botão de limpeza automática para activar a função de remoção de pó, de seguida fixe o nível de processamento com o selector. Clique no botão de correcção automática de imagem, de seguida especifique correcção automática ou à medida. Clique no botão Seguinte para contiuar. Quando uma profundidade de cor de 16 bit linear é seleccionada na janela de preferências, este ecran não aparece.

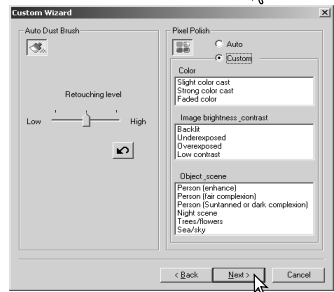

Selecione os ajustes de correcção de imagem. Clique no botão Seguinte para continuar.

As correcções de imagem podem ser feitas carregando uma tarefa de de correcção de imagem (p. 68). A função de ajuste auto corrige automaticamente a imagem digitalizada: As configurações de curva de tonalidade e histograma melhoram a cor e o contraste: o brilho e contraste e os ajustes de balanço de cor melhoram o contraste e o brilho: a matiz, saturação e ajuste de luminosidade melhoram a saturação.

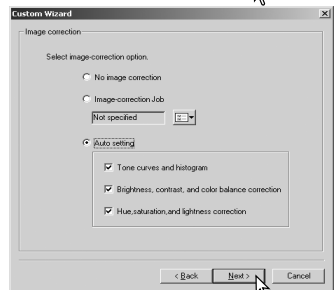

Clique no botão gravar para guardar as configurações do Wizard à medida. Digite o nome do ficheiro na janela e clique OK. A próxima vez que o Wizard é usado aqueles ajustes podem ser seleccionados na caixa de diálogo de configuração Wizard à medida.

Clique no botão iniciar para começar a digitalização de forma automática.

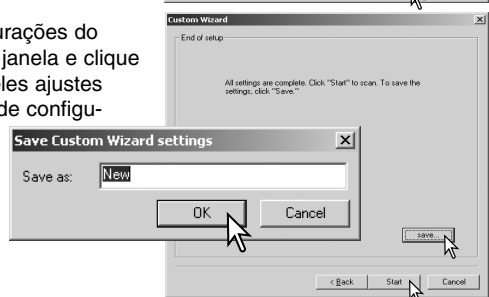

Quando a digitalização termina, o suporte do filme é expulso ou o cartucho de filme APS no adaptador é rebobinado de imediato. Para continuar a digitalizar com os mesmos ajustes altere o filme no suporte e clique no botão iniciar. Para sair da digitalização, clique no botão sair.

Equilíbrio de cor (coincidência de cores)

Cada dispositivo de saída (monitor ou impressora) define cor e contraste de forma diferente. Para assegurar que as saídas de imagem são reproduzidas com os dados originais digitalizados tão apuradamente quanto possível, o espaço de cor para ambos os dispositivos devem ser redefinidos.

A função de equilíbrio de cor do DiIMAGE Scan Dual III faz coincidir a cor digitalizada com os espaços de cor especificados. O sistema de equilíbrio de cor pode usar os perfis ICC do monitor para exibir a imagem o mais apurada possível.

O equilíbrio de cor é activado na caixa de preferências. Esta função aumenta o tempo de digitalização.

Clique o botão de preferências para aceder à função.

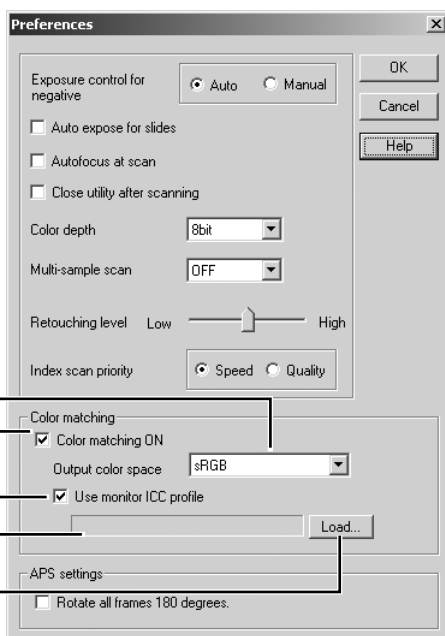
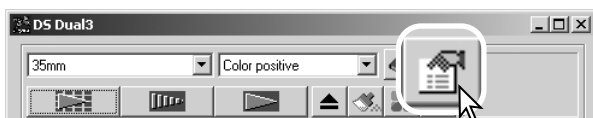

- Caixa lista de espaço de cor
- Caixa comprovação de coincidência de cor activa
- caixa de comprovação de uso de perfil ICC
- Caixa de texto de perfil ICC
- Botão de carregamento de perfil ICC

Configuração do espaço de cor de saída

Clique na caixa de comprovação de coincidência de cor on.

Selecione o espaço de cor de saída a partir do espaço de cor no menu.

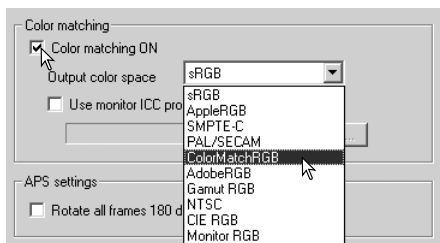

O espaço de cor de saída depende de como a imagem vai ser reproduzida. Para a maioria dos utilizadores individuais se a imagem vai ser exibida num monitor ou impressa numa pequena impressora o espaço de cor sRGB é adequado. Contudo para aplicações mais profissionais e técnicas foram incluídos outros espaços de cor. Consulte pág. 63.

sRGB: é o espaço de cor promovido pela Hewlett Packard e Microsoft. Como reflecte as características da maioria dos computadores a sua utilização é muito comum em todo o mundo e é considerado com um padrão para uso multi-media e internet. O sRGB não é válido para aplicações profissionais de pré impressão devido ao seu escasso campo de reprodução.

Apple RGB: utilizado em DTP. É o espaço de cor standard em muitas aplicações comuns de artes gráficas e desenho: Adobe Illustrator, Photoshop, etc.

SMPTE-C: é o meio de difusão standard actual da televisão utilizado nos EUA.

PAL/SECAM: é o meio de difusão standard actual da televisão utilizado na Europa.

ColorMatch RGB: é o um espaço de cores vivas amplo usado como padrão ideal para utilizar com monitores Radius Press View os mais frequentes na produção de impressão.

Adobe RGB: é mais amplo do que o ColorMatch RGB. O seu vasto campo de cor é ideal para a utilização na produção. Contudo o seu campo é tão vasto incluindo muitas cores que não podem ser reproduzidas com um processo de impressão de 4 cores.

Gamut RGB: utiliza as cores ordenadas do espectro, este padrão oferece um leque extremo de cores. Muitas delas podem ser criadas mas não podem ser reproduzidas nos monitores standard dos computadores nem mediante tecnologia de impressão.

NTSC: é o meio de difusão standard actual da televisão utilizado no Japão

CIE RGB: é o espaço de cor definido pelo CIE.

Monitor RGB: é o espaço de cor definido pelo perfil ICC do monitor. Consulte pág. 62.

Ajuste do Perfil ICC do monitor

O perfil ICC para um monitor específico pode ser usado. Consulte as instruções do monitor para nome do perfil.

Clique a caixa de comprovação do perfil ICC.

Clique no botão de carregamento perfil ICC. A caixa de diálogo abertura de ficheiro de sistema operativo, será aberta.

Abra o perfil ICC para o monitor em uso.

Clique OK na caixa de preferências para ajustar o perfil ICC.

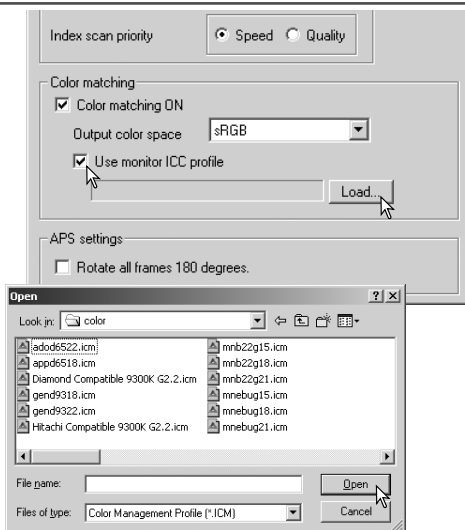

Os perfis de Monitor ICC podem ser encontrados nas localizações seguintes:

Windows 98/98SE/Me:

[Windows] folder -> [System] folder -> [Color] folder.

Windows 2000, XP:

[WINNT] folder ->[System32] folder ->[Spool] folder
->[Drivers] folder ->[Color] folder.

Mac OS 8, 9:

[System] folder ->[ColorSync Profile] folder.

Mac OS X:

[/(root)] -> [Library] folder- >[ColorSync] folder - >[Profiles] folder -> [Displays] folder.

Perfis cor scanner

Quando instala o software utilitário do scanner, os perfis de cor serão automaticamente instalados. Estes perfis foram incluídos para coincidência de cor avançada com as conversões perfil-para- perfil nas aplicações de processamento de imagem ou DTP. Quando utiliza estes perfis a cor reproduzida pode não ser a mesma do sistema de coincidência de cor no software utilitário.

MLTF2840.icc – é usado com filme positivo em qualquer profundidade que não o 16-bit linear

MLTF2840p.icc – é usado com filme positivo com profundidade de cor de 16-bit linear.

Os perfis podem ser encontrados nas localizações seguintes:

Windows 98/98SE/Me:

[Windows] folder -> [System] folder -> [Color] folder.

Windows 2000, XP:

[WINNT] folder ->[System32] folder ->[Spool] folder
->[Drivers] folder ->[Color] folder.

Mac OS 8, 9:

[System] folder ->[ColorSync Profile] folder.

Mac OS X:

[/(root)] -> [Users] folder - > folder with user logon name
- >[Library] folder ->[ColorSync] folder ->[Profiles] folder.

Recomendações sobre coincidência de cores

As recomendações que se seguem destinam-se ao espaço de cor de saída e ajustes de perfil ICC dos monitores com aplicações de processamento de imagem. Algumas aplicações têm uma função de exibição de correcção de monitor que automaticamente corrige a exibição para um espaço de cor específico.

Com uma aplicação com função exibição de correcção tal como o Adobe Photoshop ver.5 ou superior:

Espaço de cor de saída: Seleccione o mesmo espaço de cor da aplicação. Com Photoshop ver. 5.0 ou superior, veja na opção de ajuste de cor no menu de arquivo na janela de configuração de perfil.

Perfil ICC: Use o perfil para o monitor em utilização.

Com uma aplicação sem opção de correcção tal como o Photoshop Elements, ou com a função desactivada:

Espaço de cor de saída: Monitor RGB

Perfil ICC : Use o perfil para o monitor em utilização.

Os perfis ICC para monitores específicos estão disponíveis através do fabricante. Estes podem ser descarregados nas respectivas páginas da Web. Consulte o manual de instruções do dispositivo sobre como instalar um perfil ICC.

Ferramentas de processamento de imagem

Esta secção contém detalhes sobre as ferramentas de processamento de imagem assim como das funções para visualizar e gravar as correcções.

Janela principal e tab. correcção de imagem



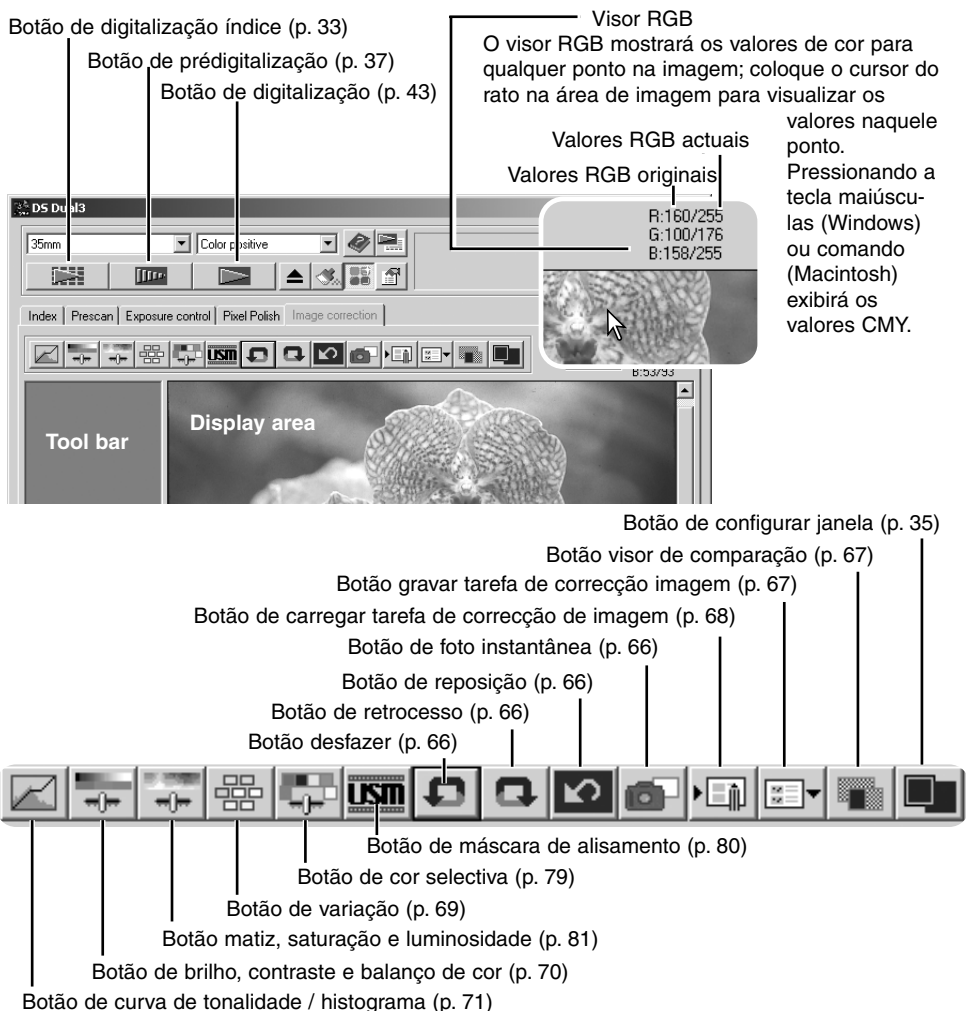





A imagem prédigitalizada ou uma imagem índice seleccionada podem ser exibidas na janela de correcção de imagem simplesmente pressionando o tab. de correcção de imagem. Se a imagem não foi prédigitalizada, será realizado de imediato uma prédigitalização.



A janela do utilitário pode ser reformatada pressionando e arrastando o canto inferior direito. Se foram realizadas alterações na imagem, o tab. de correcção de imagem será iluminado a vermelho.

Guia para ferramentas de processamento de imagem

Existe uma variedade de ferramentas que terão como resultado o mesmo efeito. Contudo umas serão mais fáceis ou mais flexíveis do que outras. A sua aplicação depende não só dos resultados requeridos mas também da experiência do utilizador; todas as alterações feitas com qualquer das paletas podem ser repostas ou refeitas. (p. 66).

Ferramentas e funções	Efeitos	
	Paleta de variação: ferramenta de processamento de imagem simples. As correcções são executadas escolhendo a melhor imagem de um grupo de amostras ligeiramente corrigidas (p. 69).	Brilho Contraste Balanço de cor Saturação
	Paleta de brilho, contraste e balanço de cor: as correcções podem ser feitas facilmente com a utilização dos selectores (p. 70).	Brilho Contraste Balanço de cor
	Paleta de curva de tonalidade e histograma: Ferramenta de processamento de imagem avançada usando uma representação gráfica de níveis de iluminância e distribuição na imagem. Os ajustes podem ser feitos para pontos fortes de luz, meios-tons e sombras nos canais de cor e luminância. (p. 71-78).	Brilho Contraste Balanço de cor
	Paleta de cor selectiva: ferramenta avançada para realizar ajustes precisos num grupo de cor específico sem influenciar qualquer outro grupo de cor na imagem (p. 79).	Alteração numa cor específica
	Máscara de alisamento: ferramenta avançada para alisamento de margens e detalhes na imagem (p. 80).	Nitidez
	Paleta de matiz, saturação e luminosidade: ferramenta avançada e ferramenta de processamento de imagem criativa para alterar a cor da imagem e brilho (p. 81).	Matiz Saturação Luminosidade
	Correcção de pixels: uma ferramenta de melhoramento de imagem avançada realiza correcções automáticas ou à medida usando parâmetros muito precisos (p. 40).	
	Limpeza automática: ferramenta de remoção automática de poeiras que reduz substancialmente o efeito do pó sobre o filme. (p. 39).	

Glossário de processamento de imagem

- Brilho/Luminosidade:** a intensidade da luminância da imagem ou o quanto a imagem é clara ou escura.
- Contraste:** Afecta a diferença entre claros e escuros, um aumento no contraste torna os tons claros mais brilhantes e os tons escuro mais escuros. O ajuste ao contraste pode afectar a nitidez aparente de uma imagem.
- Balanço de cor:** O balanço de cor torna uma imagem com uma fundição de cores parecer natural.
- Saturação:** A vivacidade das cores
- Matiz:** Uma cor distinta dentro de um espaço de cor. Alterações à matiz reformula as cores dependendo da sua posição no espaço de cor.

Desfazer e refazer correcções na imagem

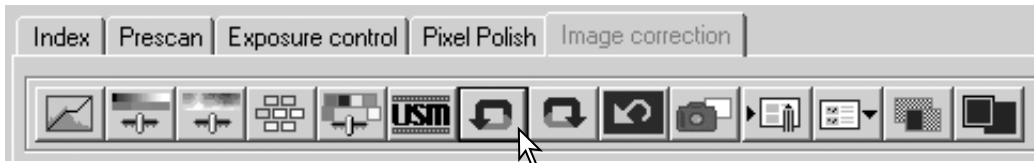

Os botões desfazer, retrocesso e reposição apenas afecta as ferramentas usadas na correcção de imagem.

Pressione o botão de desfazer para cancelar a última correcção de imagem aplicada.

Pode continuar a desfazer tantas correcções quanto o permita a capacidade de memória do computador.



Pressione o botão de retrocesso para voltar à última correcção de imagem cancelada com o botão de desfazer.



Pressione o botão de reposição para cancelar todas as correcções de imagem aplicadas à mesma.



Seguimento das correcções de imagem - botão de foto instantânea

As correcções de imagem podem ser guardadas temporariamente como esboços junto com a imagem exibida. Pressione o botão de fotografia instantânea na barra de ferramentas para criar um esboço com as correcções de imagem actuais.

Para voltar a uma correcção de imagem anterior, pressione o esboço respectivo. A imagem esboço substituirá a imagem visualizada. O número de fotografias instantâneas que se podem realizar está apenas limitado pela memória do computador. Para apagar uma fotografia instantânea pressione e tecla apagar no teclado (Windows) ou comando e tecla D (Macintosh). Os esboços serão apagados quando o software é fechado.

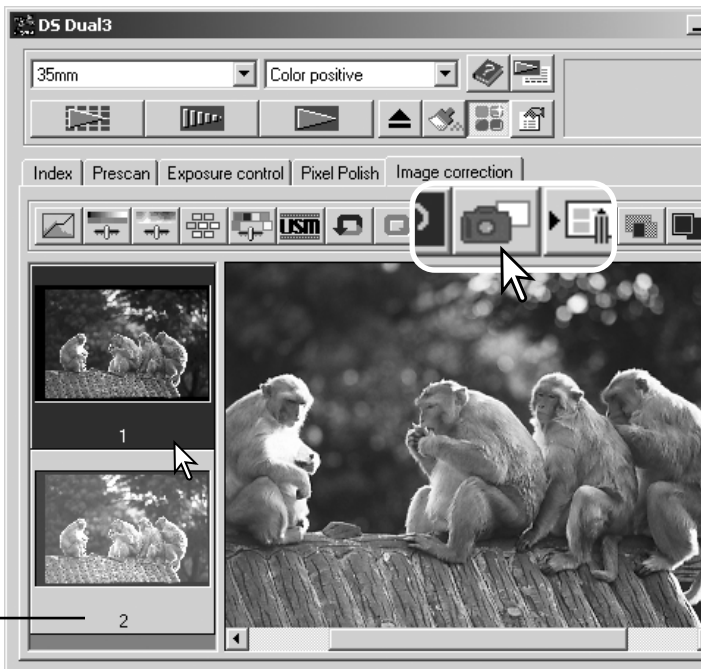

área de exibição foto instantânea

Comparar imagens antes e depois da correcção

Pressinando sobre o botão de exibição de comparação a paleta da imagem é dividida em duas partes. A imagem original é colocada na parte esquerda e a imagem corrigida na direita. Para visualizar unicamente a imagem corrigida basta pressonar de novo o botão de visualização de comparação.



Imagem original

Imagem corrigida

Alterações realizadas numa imagem com a barra de navegação serão aplicadas na outra imagem. Usando o botão de ajuste de janela formata automaticamente as duas imagens para se enquadrarem adequadamente na zona de visualização.

Gravar correcções de imagem

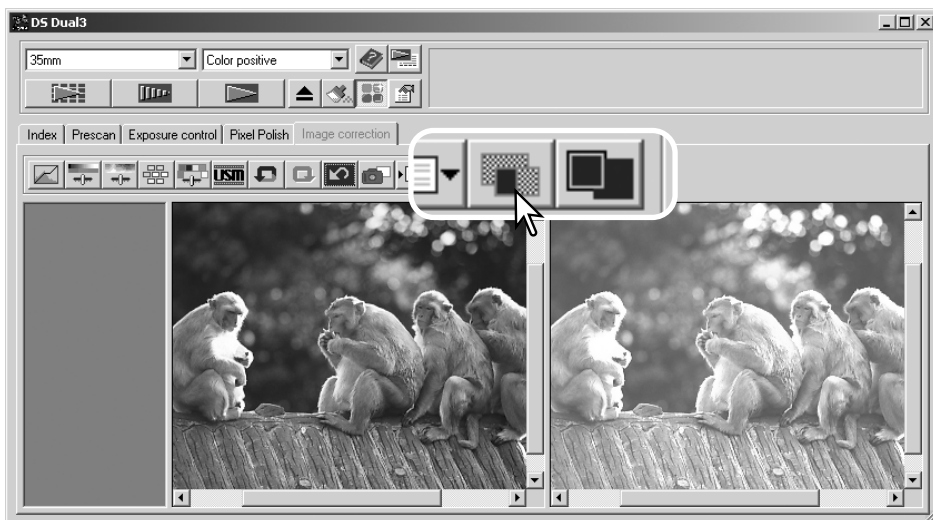
Todas as correcções aplicadas a uma imagem podem ser gravadas como uma Tarefa de correcção de imagem. A Tarefa pode ser carregada no utilitário a qualquer momento e aplicado a imagens diferentes. Esta função poupa tempo, quando um grande número de imagens necessitam ser processadas com as mesmas configurações de correcção.

Pressione o botão de Gravar tarefa de correcção de imagem para gravar as configurações de correcção actuais.

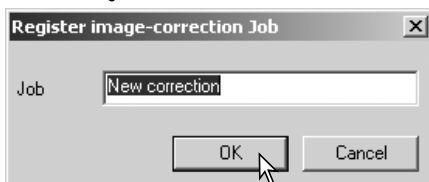

Digite o nome da Tarefa. Pressione "OK" para gravar as configurações.

Carregar Tarefas de correcção de imagem

Visualize a imagem a ser corrigida na janela de correcção de imagem. Pressione o botão carregar Tarefa de correcção de imagem para carregar a configuração de correcção de uma imagem gravada.



Clique no esboço da tarefa de correcção de imagem para o seleccionar. Pressione “OK” para aplicar a Tarefa à imagem visualizada. As tarefas são carregadas na área de visualização de fotografias instantâneas. Pode carregar Tarefas Múltiplas.

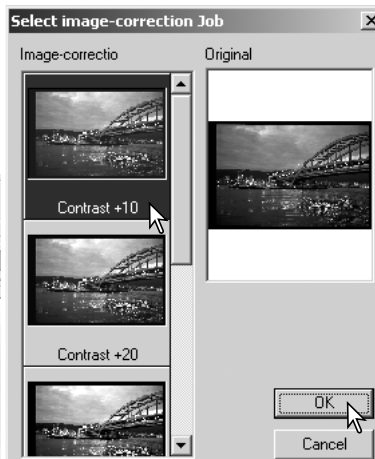

Área de exibição foto instantânea

Cores complementares

O conhecimento das cores complementares é muito importante no balanço de cores. Se a imagem tem um colorido específico, subtraindo a cor ou adicionando a cor complementar respectiva criará uma imagem de colorido natural

Se a imagem é demasiado

Vermelha

Diminua a quantidade de vermelho

Verde

Diminua a quantidade de verde

Azul

Diminua a quantidade de azul

Cian

Aumente a quantidade de vermelho

Magenta

Aumente a quantidade de verde

Amarela

Aumente a quantidade de azul

Paleta de variação

A paleta de variação permite a correcção de uma imagem comparando-a com outras imagens já ligeiramente corrigidas. Consiste num método fácil de correcção para os utilizadores sem experiência no processamento de imagem ou acabamento fotográfico.

Click no botão de variação para exibir a paleta.



Clique na seta junto à caixa de texto (1) para seleccionar a qualidade de imagem a ser corrigida: balanço de cor, nitidez, contraste ou saturação. Cada paleta de variação mostra a imagem actual no centro com as amostras de imagens corrigidas à sua volta.

Caixa de lista de variação

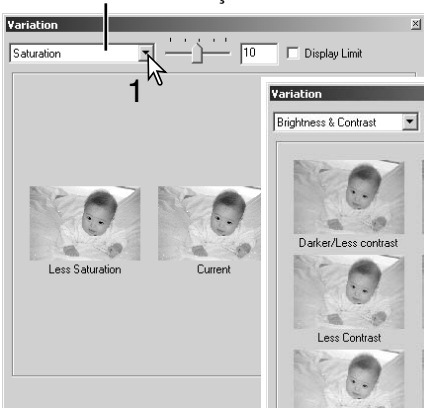

Caixa de texto e selector de incrementos de variação

Caixa comprovação de limite de exibição

Botão fechar

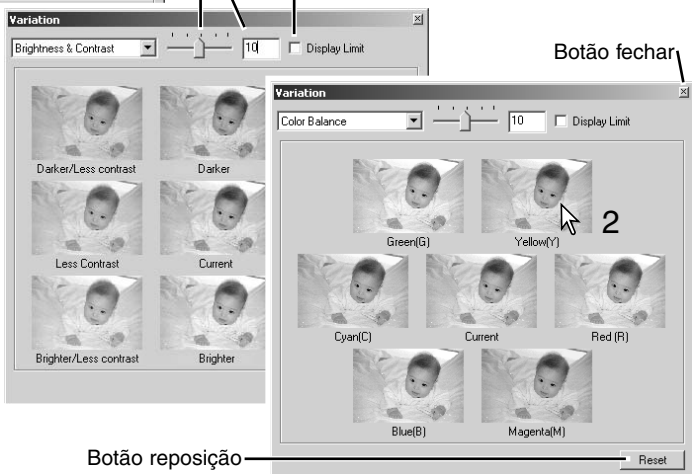

Botão reposição

Escolha a melhor imagem de entre todos os fotogramas (2). A imagem seleccionada passa para o centro rodeada das novas imagens corrigidas segundo o passo designado. Este procedimento pode repetir-se até obter a correcção desejada.

Arraste a barra do selector ou digite o nível de correcção na caixa de texto, para fixar o grau de correcção

O ajuste inicial é 10. Os passos de correcção pode ser estabelecido entre 1e 20.

Ao marcar a caixa de verificação de limite de visualização será indicada quando qualquer valor da imagem exceder o 0 (limite de negro) ou 255 (limite de branco) com a cor complementar. Por exemplo se a área azul exceder esses valores o limite é exibido com a cor complementar o amarelo.

Click no botão fechar para encerrar a paleta e aplicar as correcções.

Paleta - Brilho, contraste e balanço de cor

Click nos botões de brilho, contraste, balanço de cor para exibir a paleta.

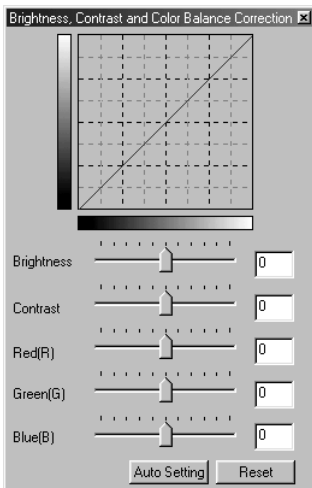

Arraste os selectores de brilho, contraste ou cor, ou digite os valores específicos na caixa de texto correspondente para realizar as correcções.

- Arrastando cada selector para a direita ou introduzindo um nº positivo na caixa de texto incrementará o brilho, o contraste e a cor.
- As alterações reflectem-se na imagem visualizada e no gráfico da parte superior da paleta.
- Clicko botão de reposição para cancelar as correcções.
- Se pressionar o botão de configuração automática corrige o brilho e o contraste automaticamente sem afectar o balanço de cor.
- Pressione o botão reposição para cancelar qualquer alteração.

A fotografia é demasiado clara? Ajustar o brilho e o contraste pode ser mais difícil do que parece. A imagem à direita parece demasiado brilhante, especialmente as montanhas no fundo.



Simplesmente tornado tudo mais escuro com o controlo de brilho cria uma imagem turva – a neve e o céu ficam num cinzento esbatido e não existem negros fortes.



Adicionando contraste à imagem, a neve é clareada enquanto que o escuro das árvores é acentuado. O contraste extra também confere à imagem a aparência de se tornar mais nítida assim como um revigorar dos detalhes finos.



Correcção de curvas de tonalidade e histograma

A curva de tonalidade é uma representação gráfica dos níveis de brilho e cor da imagem. O axis horizontal mostra os 256 níveis da imagem original (dados de entrada) desde o negro ao branco. A axis vertical é a imagem corrigida (dados saída) Com a mesma escala desde a parte superior à inferior.

A porção inferior esquerda do gráfico representa as cores escuras e as área de sombra da imagem. A parte média representa os meios tons: pele, grama, céu azul. A parte superior direita são os pontos luminosos: núvens, luzes. Alterando a curva de tonalidade pode afectar o brilho, contraste e cor da imagem.

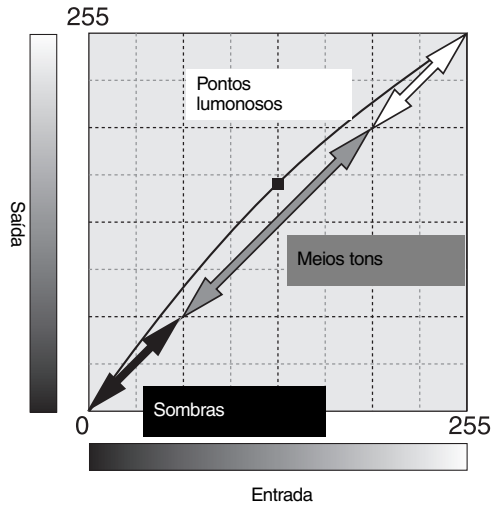

O histograma indica a distribuição de pixels com valores específicos de brilho e cor na imagem. Usando o histograma pode maximizar a saída de dados da imagem. Alterações feitas com o histograma também são exibidas na curva de tonalidade.

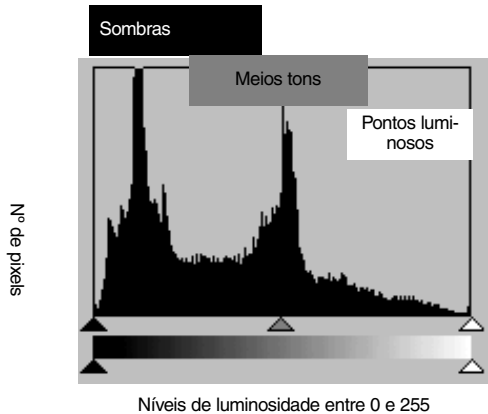

Paleta de curva de tonalidade e histograma



Clique no botão histograma/curva de tonalidade para visualizar a paleta.

Botão histograma de cor (p. 77)
 Caixa texto de canal (p. 72)
 Curva tonalidade
 Botão de edição livre da curva (p. 73)
 Botão de curva de suavização (p. 73)
 Botões de pontos brancos, cinzento e negro (p. 78)
 Botão aplicar (p. 78)
 Histograma
 Caixas de textos de sombras de entrada, gama e luminosidade (p. 76)
 Caixas de textos de sombras de saída e luminosidade (p. 76)
 Botão reposição
 Botão de configuração auto (p. 77)
 Selectores de sombras de entrada, gama e luminosidade (p. 76)
 Selectores de sombras de saída e luminosidade (p. 76)

Usando as curvas de tonalidade

Pressione a seta junto à caixa de lista de canal para seleccionar o canal no menu “drop-and-down”.

Para realizar os ajustes no balanço de cor da imagem seleccione o canal de cor apropriado. Para ajustar o contraste e o brilho da imagem sem alterar a cor seleccione o canal RGB.

As curvas de tonalidade podem ser visualizadas com os comandos abreviados no teclado. Enquanto mantem a tecla de controlo (Windows) ou comando (Macintosh), pressione “1” para exibir o canal de vermelho, “2” para o verde, “3” para o azul ou o “0” (zero) para o canal RGB.

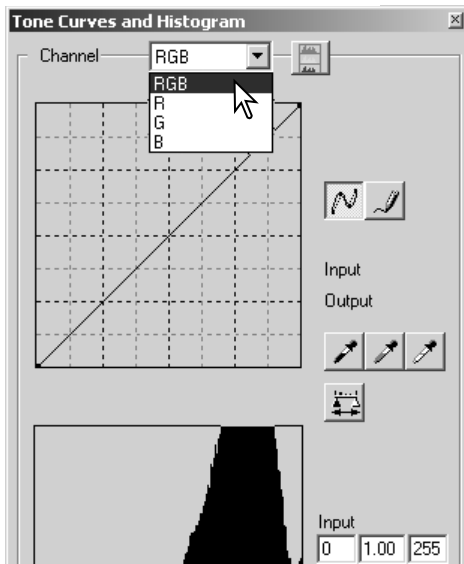

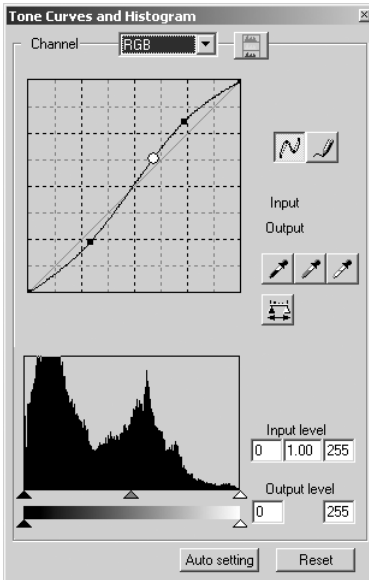

Coloque o cursor do rato na curva de tonalidade. Pressione e arraste a curva de imagem: Qualquer correção realizada na curva de tonalidade será aplicada automaticamente à imagem exibida.

Cada vez que a curva é pressionada, aparece um nóduo novo sobre a curva. Os nóduos podem ser deslocados pressionando sobre eles e arrastando-os. Os níveis de entrada e saída do nóduo são exibidos à medida que se movem. O nível de entrada (axis horizontal) está relacionado com a imagem original e o nível de saída (axis vertical) com a correção aplicada à imagem.

Colocando o cursor do rato na imagem visualizada, o cinzento ou o nível de cor daquele ponto será indicado na curva de tonalidade mediante um círculo branco.

O botão de reposição cancela todas as correções em todos os canais.

Edição livre de curva

Pressione o botão de edição livre de curva (1). O cursor do rato altera para a ferramenta de lápis quando colocado na caixa de curva de tonalidade.

Pressione e arraste o cursor para arrastar o ponteiro para desenhar uma curva nova. São possíveis manipulações extremas da imagem com a ferramenta de curva livre.

Para suavizar uma curva livre desigual, click no botão de suavizar (2). Os nóduos serão colocados na curva e podem ser ajustados com o rato.

Com curvas livres extremas, o botão de suavizar curva pode alterar significativamente a forma da curva. Pressione o botão para voltar à curva livre original.

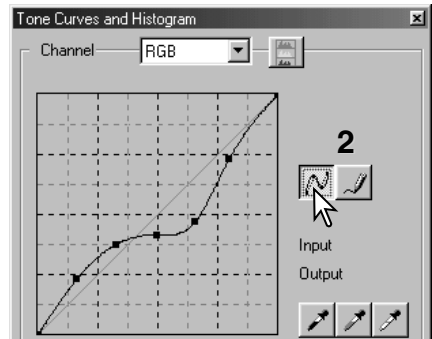
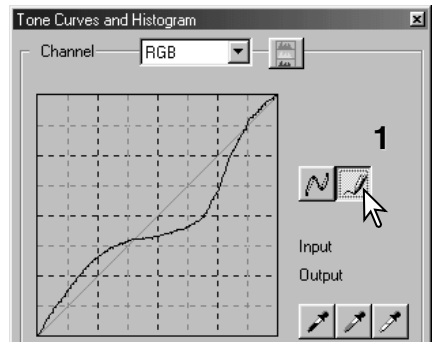

Guia breve sobre correcção de curvas de tonalidade

O processamento de imagem é um campo altamente especializado e difícil que implica anos de prática para o dominar. O guia breve de como usar as curvas de tonalidade cobre uns poucos e simples procedimentos para melhoramento das suas fotografias.

Realçar detalhes nas sombras

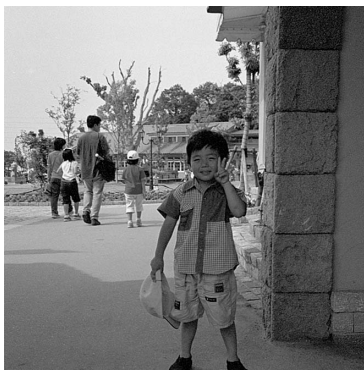

Esta é uma técnica sensível para que um objecto escondido entre sombras resulte mais brilhante. Ao contrário do nível de controlo de brilho (pág. 70), este método de correcção não perderá detalhes nas zonas mais luminosas da imagem.

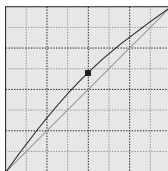

Com o canal RGB seleccionado, coloque o cursor de suavização de curva no centro da curva. Pressione e arraste a curva para cima. Visualize a imagem para ajuizar o resultado. O ajuste pode ser muito pequeno e ter um grande impacto na imagem. Deslocando a curva de tonalidade para baixo conseguirá uma imagem mais escura.



Aumentar o contraste na imagem

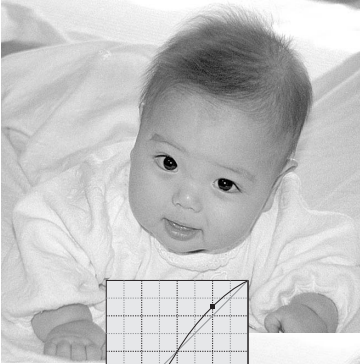

O contraste de uma imagem pode ser alterada. A linha azul clara de 45° no gráfico da curva de tonalidade representa o contraste original da imagem. Tornando a curva de tonalidade maior do que 45° aumentará o contraste da imagem. O contrário (menor do que 45°) reduzirá o contraste.

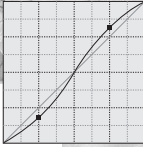

Com o canal RGB seleccionado, pressione na curva de tonalidade perto do topo e do fundo para adicionar dois nódulos. Desloque ligeiramente o nódulo superior para cima e o inferior para baixo. Isto aumentará o ângulo da parte central da curva de tonalidade e aumentará o contraste da imagem sem realizar uma alteração global no brilho da mesma.

Correcção de cor

Seleccionando canais de cor individuais numa curva de tonalidade podem ser realizados ajustes sobre a cor total da imagem. Isto pode ser usado para eliminar cores não naturais ou adicionar calor a uma fotografia.

Se a imagem é demasiado vermelha, verde ou azul arraste a respectiva curva de canal de cor para baixo até a cor parecer natural. Se o jogo de cores é predominantemente uma das cores secundárias, cian, magenta ou amarelo mova a curva da cor complementar para cima. Por exemplo, se a imagem é demasiado amarela, mova a curva azul para cima, veja o exemplo de cor na pág. 2. para mais informação sobre cores complementares consulte as páginas 90 e 91.

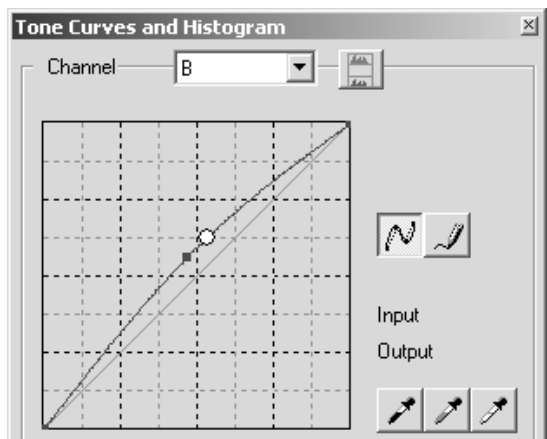

Correcções histograma

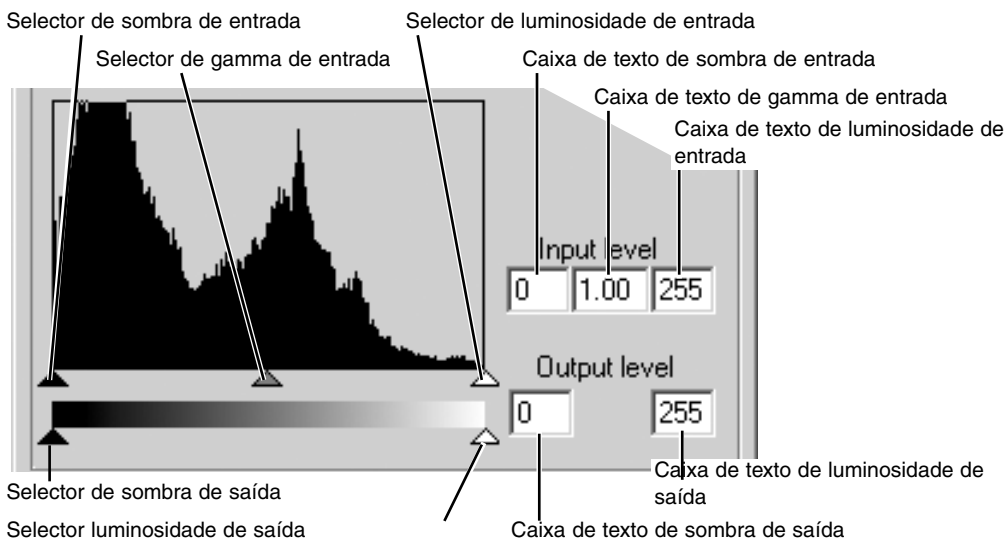

O histograma de cor pode ser visualizada com a caixa lista de canais ou comandos abreviados no teclado. Enquanto mantém a tecla de controlo (Windows) ou comando (Macintosh), pressione "1" para exibir o canal de vermelho, "2" para o verde, "3" para o azul ou o "0" (zero) para o canal RGB.

O histograma pode ser usado para maximizar a distribuição de pixels na imagem. O nível de histograma, nível de sombra e gama pode ser ajustado manualmente com os selectores ou caixas de texto.

O selector de gamma define os meios tons da imagem. Arrastando o selector de gamma para a direita escurece a imagem, arrastando para a esquerda dar-lhe-á mais luminosidade. Da mesma forma que a correcção de curva de tonalidade descrita na pág. 74, o selector de gamma permite ajustar o brilho da imagem sem perder informação da mesma.

O selector de luminosidade de entrada fixa o nível de branco. À medida que o selector é movido para a esquerda, pode ser visualizado na imagem exibida um aumento aparente do contraste. Todos os pixels à direita do selector estão fixos em 255 e qualquer detalhe que a imagem pode conter será perdido. Isto pode ser uma ferramenta importante para melhorar a cópia de imagens de um texto em fundo branco. Uma luminosidade desigual, papel descolorido ou manchado pode confundir quando copia textos ou desenhos. Ajustando o nível de branco, pode eliminar as imperfeições do fundo branco deixando apenas visível o texto escuro.

O selector de sombras de entrada fixa o nível de preto. À medida que o selector é deslocado para a direita, pode ser visualizado na imagem exibida um aumento aparente do contraste. Todos os pixels à esquerda do selector estão fixos em 0 e qualquer detalhe que a imagem pode conter será perdido

Os níveis de saída de branco e preto podem ser ajustados. Movendo os selectores de sombra e luminosidade de saída reduz o contraste da imagem.

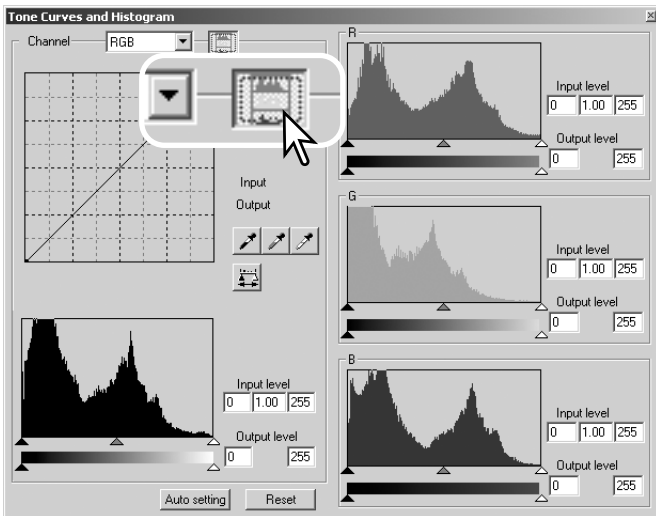

Clique no botão de histograma para visualizar o vermelho, verde e azul.

Clique no botão de exibição histograma RGB de novo para fechar a exibição do histograma de cor.

Configuração automática da curva de tonalidade / histograma

A função de configuração automática ajusta a curva de tonalidade e o histograma para otimizar os dados da imagem. Os pixels mais escuros da imagem são fixos num nível de preto de 0; os pixels mais brilhantes são fixos num nível de branco de 255; os restantes pixels são distribuídos equitativamente.

Pressione o botão de configuração automática. A alteração é reflectida imediatamente na imagem exibida. Para visualizar a alteração no histograma pressione o botão aplicar. Pressione o botão de reposição para cancelar a configuração automática.

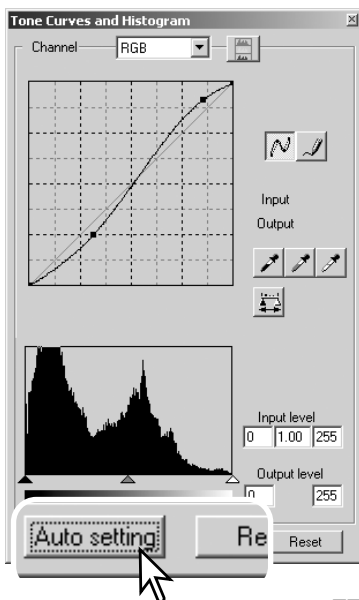

Correcções em pontos branco, negro e cinzento

Pode realizar correcções avançadas de imagem especificando um ponto branco, negro e cinzento na imagem. A localização de uma zona neutra apropriada dentro da imagem é essencial para calibrar correctamente o software. Quando a ferramenta conta gotas é seleccionada, o visor RGB é activado e pode ser usado para avaliar a área da imagem. Todas as alterações são imediatamente reflectidas na imagem visualizada.

Pressione o botão ponto branco; O cursor do rato altera para a ferramenta de conta gotas branco.

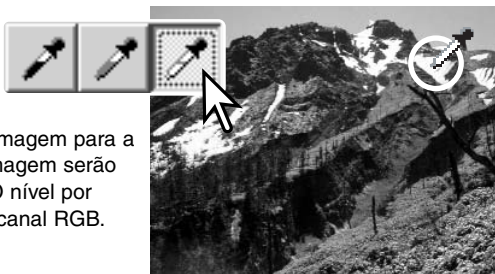

Pressione na zona neutra mais brilhante da imagem para a definir como o ponto branco. Os valores da imagem serão ajustados baseados no ponto seleccionado. O nível por defeito para o ponto branco é 255 para cada canal RGB.

Pressione o botão ponto negro.

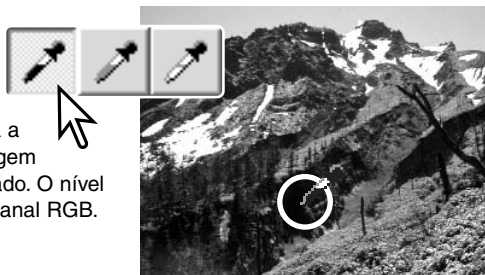

Pressione a área da imagem mais escura para a definir como o ponto negro. Os valores da imagem serão ajustados baseados no ponto seleccionado. O nível por defeito para o ponto negro é 0 para cada canal RGB.

Pressione o botão de ponto cinzento O ponto cinzento controla a cor da imagem.

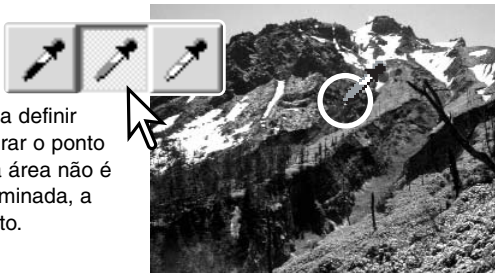

Pressione uma zona neutra da imagem para a definir como ponto cinzento. A área usada para calibrar o ponto cinzento deve ser neutra. O nível de brilho da área não é importante, mas se a área tem uma cor determinada, a imagem não obterá um balanço de cor correcto.

Pressione e mantenha o botão aplicar para mostrar a alteração no histograma. Pressione o botão de reposição para cancelar todas as correcções.

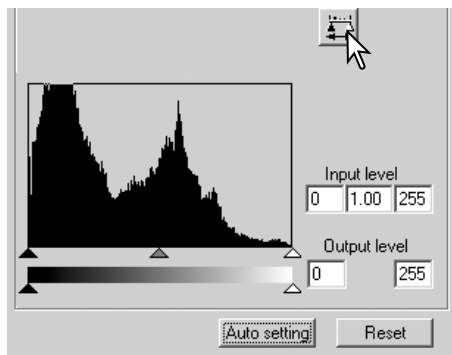

Ajustar os valores dos pontos branco e preto

Os valores dos pontos branco e preto são fixados em 255 e 0 para cada nível RGB. Uma alteração nos seus valores permite a calibração na imagem sem um branco ou preto verdadeiro. Isto é uma ferramenta de processamento de imagem avançado.

Pressione duas vezes no ponto branco ou no negro para activar a caixa de texto de configuração do valor do ponto.



Digite os novos valores do ponto branco ou do preto. Pressione [OK].

Com a caixa de texto de configuração do valor do ponto aberta, use o cursor do rato para medir a cor de um ponto qualquer na imagem visualizada. Pressione a tecla maiúsculas (Windows) ou comando (Macintosh) para exibir os níveis de CMY em cada RGB. Os visores RGB mostram os valores originais da imagem à esquerda e os valores actuais da imagem à direita.

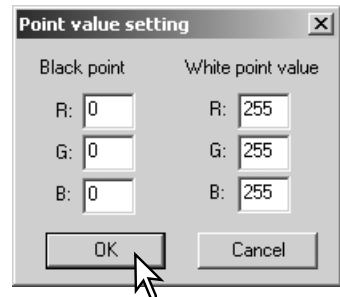

Calibre a imagem seguindo os passos descritos na secção de correcção dos brancos, preto e cinzento.

Paleta de cor selectiva

A correcção de cor selectiva é uma técnica avançada para refinar as cores numa imagem. Os canais cian, magenta, amarelo e preto podem ser usados para ajustar os seis grupos de cores separados na imagem: vermelho, verde, azul, cian magenta e amarelo. O selector de nível de preto controla o brilho do grupo seleccionado. Este tipo de correcção é efectivo numa alteração de cor especifica sem influenciar as outras cores na imagem. Veja pág. 2 para exemplo de cor selectiva.

Clique o botão cor selectiva para abrir a paleta.



Seleccione o grupo de cor a ser corrigido no menu drop-down no topo da janela.

Arraste um selector ou introduza um valor na caixa de texto para ajustar o grupo de cor seleccionado. Mais do que um selector pode ser utilizado para o ajuste. As alterações serão reflectidas na exibição da imagem. Clique no botão de reposição para cancelar qualquer alteração efectuada.

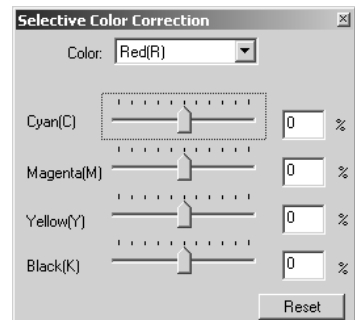

Máscara de alisamento

A máscara de alisamento alisa as margens na imagem sem afectar o contraste da imagem. Esta máscara pode ser usada com imagens ligeiramente descentradas ou suaves. O efeito da máscara de alisamento é muito subtil, mas faz um melhoramento significativo em toda a aparência da imagem.

Clique no botão da máscara de alisamento para abrir a caixa de diálogo respectiva.



Arraste os selectores ou digite os valores para ajustar os parâmetros da máscara. O efeito total da máscara não pode ser avaliado na imagem pré-digitalizada. Só pode ser julgada na digitalização final.

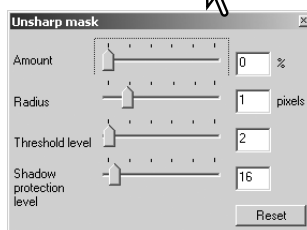

O resultado da máscara difere com a resolução da imagem. Faça várias digitalizações com ligeiras alterações aos ajustes até o resultado pretendido ser produzido. Clique no botão de reposição para reiniciar os ajustes por defeito.

Quantidade: para ajustar o contraste da máscara entre 0% e 500%. Se o valor é demasiado alto, a percentagem de pixels será aparente; a imagem torna-se significativamente mais áspera ou com mais grão. 150% a 200% é recomendada para imagens impressas de mais alta qualidade.

Rádus: para aumentar a nitidez da margem dos pixels. O radius pode ser ajustado entre 0.1 e 5. O ajuste inicial é 1. Alterações ao radius são mais aparentes nas imagens impressas, do que as imagens exibidas num monitor. Recomenda-se um nível de 1 a 2 para imagens impressas de alta qualidade.

Nível de limiar: ajustado em números inteiros entre 0 e 255. O ajuste por defeito é 2. Se a diferença entre os pixels adjacentes é maior do que o nível do limiar, o pixel é reconhecido como um pixel objecto nítido. Quando o nível é fixo em 0, toda a imagem é corrigida. O nível limiar pode separar áreas suaves ou até as áreas das margens e áreas detalhadas para serem clareadas.

Nível de protecção de sombras: para limitar a nitidez dos pixels do objecto nas sombras. O nível pode ser ajustado em números inteiros entre 0 e 255. O ajuste por defeito é 16. Quando o nível de luminância é maior do que o nível de protecção de sombras, o pixel é reconhecido como um pixel nítido.

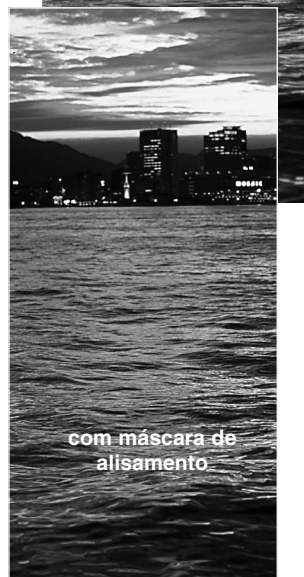

Paleta de matiz, saturação e luminosidade

Esta paleta ajusta a imagem em referência ao modelo de cor HSB. Estes controlos podem ser usados para manipular a cor da imagem, mais do que para reproduzir uma representação realista.

O modelo HSB define a cor baseado na percepção humana mais do que em processos fotográficos. Matiz refere-se a cada cor em separado no modelo. Saturação define a intensidade de cada uma delas, e a luminosidade, o quanto é brilhante ou escura cada cor no espaço de cor.

O controlo da matiz não é uma ferramenta de balanço de cor. É uma ferramenta criativa. Quando altera a matiz na paleta, a cada cor é atribuída uma nova matiz dependente do grau de rotação através do espaço de cor. Por exemplo, um espaço de cor muito sensível pode ter três cores: vermelho, verde e azul. Tenho um celeiro vermelho junto a uma árvore verde com um céu azul. Se rodar a imagem no espaço de cor, as cores são atribuídas a uma nova matiz baseada na posição – o celeiro é verde, a árvore azul e o céu vermelho. O espaço de cor HSB é semelhante, mas com muitas mais matizes; Ver exemplo na página 91.

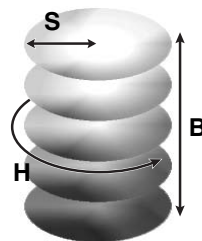

Ao contrário da paleta de brilho, contraste e balanço de cor, o controlo de luminosidade não altera a densidade aparente das cores por igual. Por exemplo com um aumento extremo na luminosidade o azul não aparecerá tão claro como o amarelo.

Pressione o botão de matiz, saturação e luminosidade para abrir a paleta.



Arraste o selector de matiz, saturação ou luminosidade ou digite os valores específicos na caixa de texto correspondente para realizar as correcções.

Deslocando o selector para a direita ou introduzindo um valor positivo na caixa de texto aumenta a saturação e luminosidade. O selector de matiz roda as cores na imagem através do espaço de cor; a posição máxima à direita (180°) é a mesma que à esquerda (-180°).

Dois espaços de cor são exibidos na parte inferior da paleta. A barra superior indica o espaço de cor da imagem original. A barra inferior exhibe a alteração relativa no espaço de cor.

Pressionando o botão de ajuste automático configura a saturação automaticamente sem afectar a matiz ou a luminosidade. Pressione o botão de reposição para cancelar qualquer alteração.

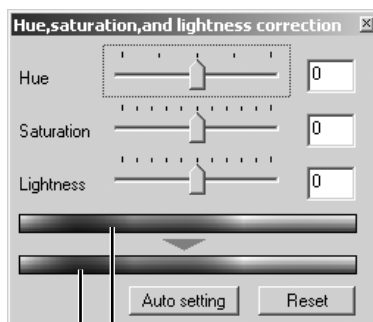

Espaço de cor original
Novo espaço de cor

LISTA DE FICHEIRO DE TAREFAS

As tarefas podem ser usadas para realizar ajustes de digitalização baseados no uso final da imagem. Veja realizar a digitalização final na secção de tarefas na pág. 42. O quadro seguinte lista os parâmetros dos ficheiros de tarefa do scanner baseado no formato de filme seleccionado na janela principal:

Filme 35mm

Category	Job Name	Input Res.	Output Res.	Mag.	Unit	Input Size		Input Lock	Output Size		Output Lock
						W	H		W	H	
Default	Default	705	300	235	pixel	1008	672	OFF	1008	672	OFF
ColorLaserPrinter	A4Quarter	2602	600	433	mm	34.18	24.25	OFF	148	105	ON
	A4Eighth	1846	600	307	mm	34.2	24.27	OFF	105	74.5	ON
	LetterQuarter	2676	600	446	inch	1.22	0.95	OFF	5.45	4.25	ON
	LetterEighth	1990	600	331	inch	1.22	0.95	OFF	4.05	3.16	ON
Photosensitive	A5Full	2445	400	611	mm	34.37	24.22	OFF	210	148	ON
	LetterHalf	2378	400	594	inch	1.43	0.92	OFF	8.5	5.45	ON
	LetterQuarter	1784	400	446	inch	1.22	0.95	OFF	5.45	4.25	ON
	2L	2099	400	524	mm	33.97	24.24	OFF	178	127	ON
	PostCard4x6	1679	400	419	inch	1.43	0.95	OFF	6	4	ON
Ink-Jet & Dye-SubPrinter	A4Full	2602	300	867	mm	34.26	24.22	OFF	297	210	ON
	A4Half	1834	300	611	mm	34.37	24.22	OFF	210	148	ON
	A4Quarter	1301	300	433	mm	34.18	24.25	OFF	148	105	ON
	A4Eighth	923	300	307	mm	34.2	24.27	OFF	105	74.5	ON
	LetterFull	2676	300	892	inch	1.22	0.95	OFF	10.9	8.5	ON
	LetterHalf	1784	300	594	inch	1.43	0.92	OFF	8.5	5.45	ON
	LetterQuarter	1338	300	446	inch	1.22	0.95	OFF	5.45	4.25	ON
	LetterEighth	995	300	331	inch	1.22	0.95	OFF	4.05	3.16	ON
	Photo4x6	1239	300	413	mm	36.32	24.21	OFF	150	100	ON
	Photo3x5	1103	300	367	mm	34.61	24.25	OFF	127	89	ON
WebPage	1240x836	878	72	1219	pixel	1240	836	OFF	1240	836	ON
	1112x750	787	72	1093	pixel	1112	750	OFF	1112	750	ON
	984x663	696	72	966	pixel	984	663	OFF	984	663	ON
	792x534	561	72	779	pixel	792	534	OFF	792	534	ON
	760x512	538	72	747	pixel	760	512	OFF	760	512	ON
	600x404	424	72	588	pixel	600	404	OFF	600	404	ON
	320x240	252	72	350	pixel	320	240	OFF	320	240	ON
PhotoCD	PhotoCD2048x3072	2149	300	716	pixel	3072	2048	OFF	3072	2048	ON
	PhotoCD1024x1536	1075	300	358	pixel	1536	1024	OFF	1536	1024	ON
	PhotoCD512x768	538	300	179	pixel	768	512	OFF	768	512	ON
Screen	1920x1200	1343	72	1865	pixel	1920	1200	OFF	1920	1200	ON
	1600x1200	1259	72	1748	pixel	1600	1200	OFF	1600	1200	ON
	1280x1024	1075	72	1493	pixel	1280	1024	OFF	1280	1024	ON
	1280x960	1008	72	1400	pixel	1280	960	OFF	1280	960	ON
	1152x870	913	72	1268	pixel	1152	870	OFF	1152	870	ON
	1024x768	806	72	1119	pixel	1024	768	OFF	1024	768	ON
	832x624	655	72	909	pixel	832	624	OFF	832	624	ON
	800x600	630	72	875	pixel	800	600	OFF	800	600	ON
	640x480	504	72	700	pixel	640	480	OFF	640	480	ON
	Document	A4Half	440	72	611	mm	34.37	24.22	OFF	210	148
A4Quarter		312	72	433	mm	34.18	24.25	OFF	148	105	ON
A4Eighth		220	72	305	mm	34.43	24.26	OFF	105	74	ON
LetterHalf		429	72	595	inch	1.43	0.92	OFF	8.5	5.45	ON
LetterQuarter		322	72	447	inch	1.22	0.95	OFF	5.45	4.25	ON
LetterEighth		215	72	298	inch	1.43	0.91	OFF	4.25	2.72	ON
FilmRecorder	2K	1433	2400	59	pixel	2048	1365	OFF	2048	1365	ON

Fime APS

Category	Job Name	Input Res.	Output Res.	Mag.	Unit	Input Size		Input Lock	Output Size		Output Lock
						W	H		W	H	
Default	Default	705	300	235	pixel	832	480	OFF	832	480	OFF
ColorLaserPrinter	A4Eighth LetterEighth	2584	600	430	mm	24.42	17.33	OFF	105	74.5	ON
		2785	600	464	inch	0.87	0.68	OFF	4.05	3.16	ON
Photosensitive	A5Full LetterQuarter 2L PostCard4x6	2820	400	705	mm	29.79	17.3	OFF	210	121.95	ON
		2497	400	624	inch	0.87	0.68	OFF	5.45	4.25	ON
		2820	400	705	mm	25.25	17.3	OFF	178	121.95	ON
		2350	400	587	inch	1.02	0.68	OFF	6	4	ON
Ink-Jet & Dye-SubPrinter	A4Half A4Quarter A4Eighth LetterHalf LetterQuarter LetterEighth Photo4x6 Photo3x5	2568	300	856	mm	24.53	17.29	OFF	210	148	ON
		1822	300	607	mm	24.38	17.3	OFF	148	105	ON
		1292	300	430	mm	24.42	17.33	OFF	105	74.5	ON
		2402	300	800	inch	1.06	0.68	OFF	8.5	5.45	ON
		1873	300	624	inch	0.87	0.68	OFF	5.45	4.25	ON
		1393	300	464	inch	0.87	0.68	OFF	4.05	3.16	ON
		1735	300	578	mm	25.95	17.3	OFF	150	100	ON
		1544	300	514	mm	24.71	17.32	OFF	127	89	ON
WebPage	1240x836 1112x750 984x663 792x534 760x512 600x404 320x240	1228	72	1705	pixel	1240	836	OFF	1240	836	ON
		1102	72	1530	pixel	1112	750	OFF	1112	750	ON
		974	72	1352	pixel	984	663	OFF	984	663	ON
		785	72	1090	pixel	792	534	OFF	792	534	ON
		752	72	1044	pixel	760	512	OFF	760	512	ON
		594	72	825	pixel	600	404	OFF	600	404	ON
		353	72	490	pixel	320	240	OFF	320	240	ON
PhotoCD	PhotoCD1024x1536 PhotoCD512x768	1504	300	501	pixel	1536	1024	OFF	1536	1024	ON
		752	300	250	pixel	768	512	OFF	768	512	ON
Screen	1920x1200 1600x1200 1280x1024 1280x960 1152x870 1024x768 832x624 800x600 640x480	1763	72	2448	pixel	1920	1200	OFF	1920	1200	ON
		1763	72	2448	pixel	1600	1200	OFF	1600	1200	ON
		1504	72	2088	pixel	1280	1024	OFF	1280	1024	ON
		1410	72	1958	pixel	1280	960	OFF	1280	960	ON
		1278	72	1775	pixel	1152	870	OFF	1152	870	ON
		1128	72	1566	pixel	1024	768	OFF	1024	768	ON
		917	72	1273	pixel	832	624	OFF	832	624	ON
		882	72	1225	pixel	800	600	OFF	800	600	ON
		705	72	979	pixel	640	480	OFF	640	480	ON
Document	A4Half A4Quarter A4Eighth LetterHalf LetterQuarter LetterEighth	616	72	855	mm	24.56	17.31	OFF	210	148	ON
		437	72	606	mm	24.42	17.33	OFF	148	105	ON
		307	72	426	mm	24.65	17.37	OFF	105	74	ON
		576	72	800	inch	1.06	0.68	OFF	8.5	5.45	ON
		450	72	625	inch	0.87	0.68	OFF	5.45	4.25	ON
		287	72	398	inch	1.07	0.68	OFF	4.25	2.72	ON
FilmRecorder	2K	2005	2400	83	pixel	2048	1365	OFF	2048	1365	ON

ARQUIVOS E FICHEIROS INSTALADOS

Quando instala o software utilitário, os ficheiros e arquivos seguintes são instalados:

Windows

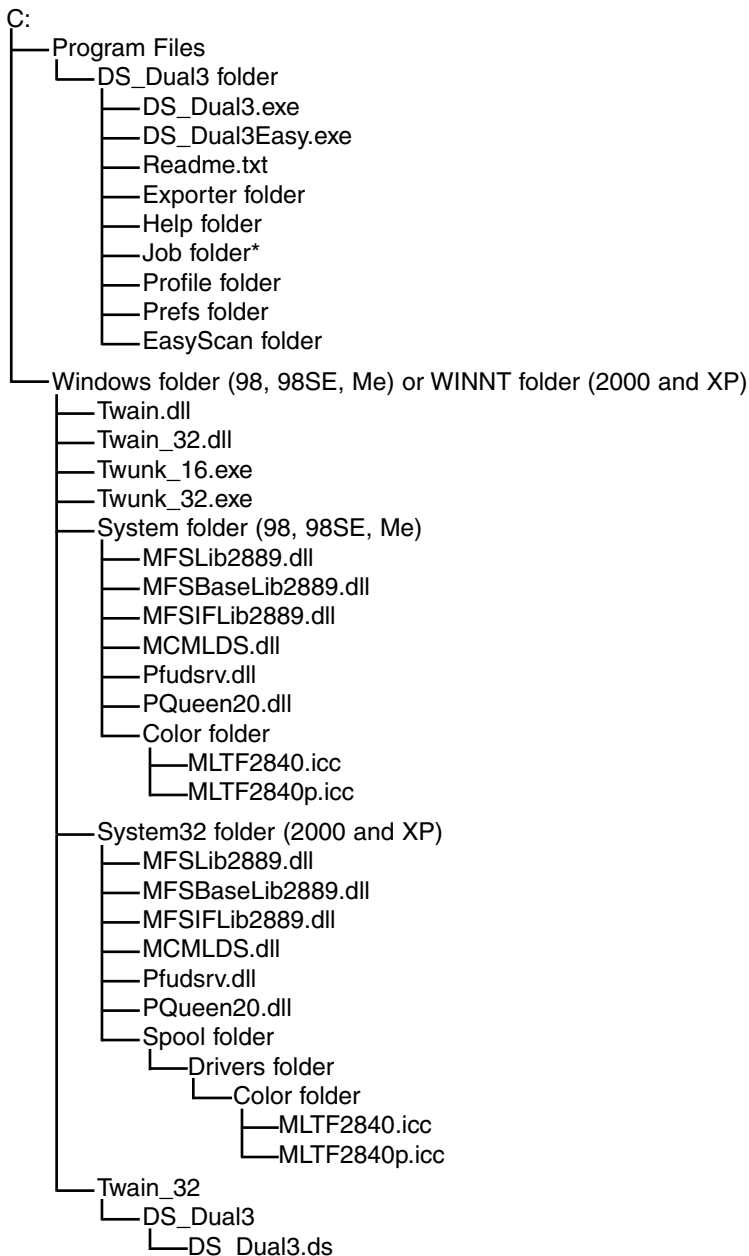

Mac OS 8.6, 9.2.2

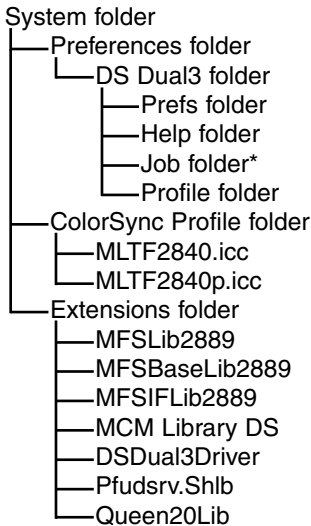
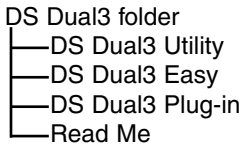

Mac OS X

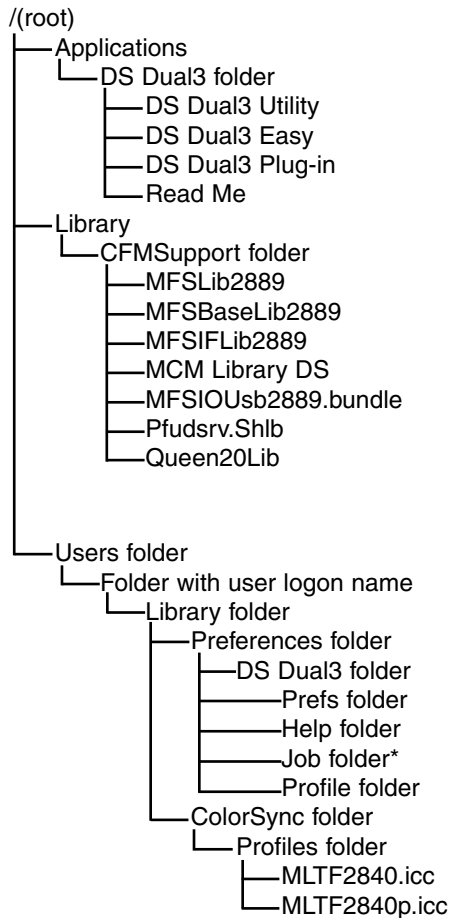

* Os ficheiros tarefa estão incluídos no arquivo de categorias de tarefas na pasta de tarefas. Quando um novo ficheiro é gravado é colocado no directório da categoria especificado.

RESOLUÇÃO DE PROBLEMAS E SUPORTE TÉCNICO

Esta secção cobre os problemas menores que podem surgir com o funcionamento do scanner. Para maiores problemas ou avaria contacte os serviços técnicos da Minolta.

Sintoma ou mensagem	Solução
Quando inicia o software de utilitário, a mensagem Erro=4-- não pode confirmar conexão do scanner ner - aparece	Confirme se o cabo está bem instalado. Desligue e volte a ligar o scanner. Clique em OK para continuar.
Quando inicia o software surge uma mensagem de erro	Feche a porta do scanner. Clique em OK para continuar
<ul style="list-style-type: none"> • O software de utilitário congela • O tempo de digitalização aumenta. 	Desligue o scanner. Cancele a aplicação de processamento de imagem e aumente a locação da memória. Reinicie o computador e o scanner.
Cor de imagem não habitual quando digitaliza filme negativo a cores	Confirme se seleccionou na janela principal filme negativo a cores redigitalize a imagem ou o balanço de cor usando as ferramentas de processamento de imagem do utilitário. Se o problema persistir reinstale o software.
A imagem digitalizada não está nítida	Selecione a opção autofocus na janela de preferências ou use o point AF ou focagem manual.
Aparece a mensagem de "Cannot-verify-home-position" durante a digitalização.	O suporte do filme foi bloqueado durante a digitalização. Desligue o scanner e reinicie o computador.
Não pode digitalizar filme APS, Carregamento inicial falhado. A mensagem de " error-during-film-transportation" ou "error-during-rewind" aparecerá.	Pressione o botão expulsar no scanner retire o adaptador APS após a rebobinagem terminar. Reinstale o adaptador. Se o problema persistir retire-o e não o volte a colocar.
A lâmpada indicadora do scanner pisca rapidamente	Feche a porta, desligue e reinicie o scanner, utilitário e aplicação.
Aparece a mensagem de instale suporte	Recoloque o suporte no scanner
The holder-does-not-match-selected-film message appears.	Ajuste o formato de filme correcto no DiIMAGE Scan Dual III Utility ou coloque o suporte correcto no scanner.
A mensagem de " The film-not-found-in-APS-holder "aparece.	Insira o cartucho do filme APS no adaptador.
A imagem prévisualizada exibe uma reprodução de cor não habitual.	Retire o suporte do filme e feche a porta do scanner. Pressione shift+control+I (Windows) ou command+shift+I (Macintosh) para reinicializar o scanner.
Para Macintosh Quando correcção de pixels está activa, a mensagem de "imagem blacks out" ou "Insufficient memory. Pixel Polish processing failed,"aparece.	Aumente o total da memória do sistema para mais de 128MB. Ver instruções na pág. seguinte.

Correcção de pixels Mac OS

Com sistemas operativos Macintosh, para usar a correcção de pixels quando o utilitário é carregado através do Photoshop ou Photoshop Elements, o maior bloco não usado de memória deve ser superior a 128MB.

Com a aplicação do Photoshop aberta, verifique o total do bloco de memória não utilizado antes de lançar o utilitário. Se for inferior a 128 MB, use um dos seguintes métodos para aumentar esse volume.

- Feche todas as outras aplicações.
- Diminua a alocação de memória para Photoshop; a memória alocada não deve ser reduzida abaixo dos 128 MB de RAM mais os requisitos para a aplicação.
- Aumente a memória virtual. Adicione memória suficiente ao total do bloco de memória de modo a que o volume total exceda os 128 MB.



Largest unused block of memory must be more than 128MB.

Verificar a instalação do scanner (Windows)

Se o scanner foi conectado ao computador e ligado antes do software estar instalado, o computador pode não reconhecer o scanner após o software estar instalado. Siga as instruções que se seguem.

- 1 *Windows 98, 2000, Me*: clique no ícone meu computador. Selecione “propriedades” do menu principal.
Windows XP: a partir do menu iniciar entre no painel de controlo. Clique na categoria de manutenção e desempenho. Clique no botão de sistema para abrir a janela de propriedades.
- 2 *Windows 2000 e XP*: selecione o tab hardware na janela de propriedades e clique no botão de gestão do dispositivo.
Windows 98 e Me: clique no tab. da gestão de dispositivo na janela de propriedades.

O ficheiro do driver deve estar localizado nem “ imaging-devise location” no gestor de dispositivo. Clique no local para exibir os ficheiros. “DS_Dual3” deve estar listado como dispositivo de imagem.

Se “DS_Dual3” não está localizado no dispositivo de imagem, abra outro dispositivo no gestor de dispositivos. “DS_Dual3” deve estar listado. Siga as instruções na próxima página para apagar o driver.

RESOLUÇÃO DE PROBLEMAS E SUPORTE TÉCNICO

Como apagar o driver.

- 1 Clique no driver para o seleccionar para apagar .
- 2 *Windows 98 e Me*: clique no botão de remover. Aparece um ecrã de confirmação. Clique no botão sim para remover o driver do sistema.
Windows 2000 e XP: clique no botão de acção para exibir o menu . Selecciona desinstalar. Aparecerá um ecrã de confirmação. Clique no botão sim para remover o driver do sistema.
- 3 Reinicie computador. Verifique se o driver do scanner está na localização apropriada seguindo os passos 1 a 3 como na parte superior da página.

Os utilizadores Windows 2000 Professional e XP devem entrar com o privilégio de administrador. Com Windows 2000 Professional, a mensagem “Digital signatures not found” deve aparecer quando o computador detecta em primeiro lugar o scanner. Com Windows XP, a mensagem “Installing hardware... Windows log test is not passed” deve aparecer. Clique no botão OK (2000) ou continuar (XP).

Suporte técnico

Por favor contacte o seu revendedor para informação sobre instalação, interface USB ou compatibilidade de aplicações. Por favor tenha sempre disponível os elementos seguintes quando contacta com os serviços técnicos Minolta:

- 1 Nome e modelo do seu computador
- 2 A aplicação RAM disponível
- 3 Outros dispositivos USB conectados.
- 4 O nome e modelo da porta USB usada para conectar o scanner.
- 5 N° da versão DiIMAGE Scan Dual III Utility. Este número é exibido colocando o cursor do rato na barra de estado na janela principal.
- 6 Descrição do problema.
- 7 Qual a mensagem que aparece no ecrã quando ocorre o problema.
- 8 Frequência do problema.

Garantia e Registo do produto

Por favor disponha de algum tempo para preencher a garantia e cartão de registo. Apoio técnico, actualizações de software e informação de produto estão disponíveis quando o produto se encontra registado.

ESPECIFICAÇÕES TÉCNICAS

Tipo de scanner:	Filme móvel, sensor fixo, leitura passagem única
Tipo de filme:	Colorido / Preto e branco, Negativo / positivo
Formatos filme:	Filme 35mm e APS
	Cassete APS com adaptador opcional AD-10
Formato leitura máx.:	35mm: 24.21 x 36.32 mm
	APS: 17.29 x 29.98 mm
Pixels de entrada máx.:	35mm: 2688 x 4032
	APS: 1920 x 3328
Resolução óptica de entrada:	2820 dpi
Tipo de sensor:	CCD a cores 3 linhas
Nº de pixels:	2.700 pixels por linha
Profundidade de cor:	8 bit e 16 bit por canal de cor
Alcance:	4.8
Fonte de iluminação:	Luz fluorescente de cátodo frio
Focagem:	Focagem automática, Point AF, focagem manual
Outros:	Limpeza automática de poeiras e correção automática de pixels
Interface PC:	USB 2.0 (USB 1.1 compatível) com conector tipo B
Consumo energia:	30 W (máx.)
Requisitos de energia:	100-120V AC, 50/60Hz para EUA, Taiwan, e Japão 200-240V AC, 50Hz para Inglaterra, Hong Kong, e China 200-240V AC, 50/60Hz para Europa continental, Oceania, e Ásia (excepto Taiwan, Japão, Hong Kong e China) Com adaptador AC incluído. O adaptador varia segundo a região.
Dimensões :	145 (L) x 100 (A) x 320 (P) mm / 5.7 (L) x 3.9 (A) x 12.6 (P) in
Peso:	1.5 kg / 3.3 lb (aprox.)
Sistema operativos:	10° – 35°C / 50° – 95°F, 15 – 85% humidade sem condensação
Ambiente de armazenamento:	-20° – 60°C / -4° – 140°F, 10 – 85% humidade sem condensação
Tempo digitalização :	Aprox. com filme 35mm positivo a cores, 2820 dpi resolução entrada, profundidade 8-bit, sem recorte, sem exposição auto, nem equilíbrio de cor, sem limpeza auto e sem correção de imagem:

	Windows	Macintosh
Prédigit.	5 s	6 s
Digitaliz.	30 s	48 s

	Windows	Macintosh
OS	Windows Me	Mac OS 9.2.2
CPU	Pentium 4 1.5 GHz	PowerPC G4 800 MHz
RAM	512 MB	
Espaço disco rígido	2.57 GB	8.3 GB
Aplicação	Adobe Photoshop 7.0	
Memória alocada para aplicação	80%	450 MB
Interface	USB 2.0	USB 1.1

O tempo de digitalização altera de acordo com as preferências usadas. O tempo de digitalização pode ser maior para filmes negativos do que positivos.

Especificações baseadas na última informação disponível à data de impressão e sujeitas a alteração sem aviso prévio.

Cores primárias (RGB) e secundárias (CMY)

O modelo de cor RGB é um processo cumulativo que usa as cores primárias da luz: vermelho, verde e azul. Um sistema de cor aditivo mistura as três cores para recriar todo o espectro de luz. Se todas as três cores são misturadas, é produzida luz branca. As televisões e monitores de computador usam RGB para criar as imagens.

O modelo de cor CMY é um modelo subtrativo que usa as cores secundárias: cian, magenta e amarelo. Um sistema de cor subtrativo recria cores com pigmentos e tinta para absorver a cor não pretendida. Se as três cores são misturadas é produzido o preto. O filme fotográfico é um processo subtrativo. A tecnologia de impressão é também um processo subtrativo mas diferente do fotográfico. Ele requer um canal de preto (K). Devido às impurezas das tintas de impressão cian, magenta e amarelo não podem produzir um preto genuíno quando misturadas, as impressoras usam o chamado processo a quatro cores (CMYK) para reproduzir as imagens.

Na fotografia o vermelho, verde e o azul são cores primárias. As cores secundárias, o cian, o magenta e o amarelo são o resultado da combinação das cores primárias: cian = azul verde; magenta = azul + vermelho; amarelo = vermelho + verde. As cores primárias e as secundárias agrupam-se em pares complementares: vermelho com cian, verde com magenta e azul com amarelo.

Cores complementares

O conhecimento das cores complementares é muito importante no balanço de cores. Se a imagem tem um colorido específico, subtraindo a cor ou adicionando a cor complementar respectiva criará uma imagem de colorido natural.



Adicionando ou retirando em partes iguais o vermelho, verde e azul o balanço de cor não é afetado. Contudo pode alterar o brilho e o contraste global da imagem. Habitualmente não são necessários mais canais de cor para unificar a cor de uma imagem

Balancar a cor é uma capacidade que se desenvolve com a prática. Assim como o olho humano é extremamente sensível ao realizar juízos comparativos, é uma ferramenta pouco fiável para realizar medições absolutas de cor. Inicialmente, pode resultar difícil distinguir entre azul e cian, entre vermelho e magenta. Se ajustar o canal de cor errado a imagem não é melhorada; retirando azul a uma imagem demasiado cian, a imagem adquire um aspecto esverdeado.

Cores complementares (p. 90)

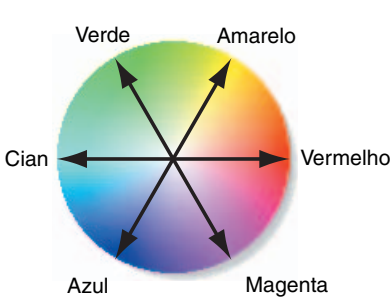

Modelo cor HSB (p. 81)

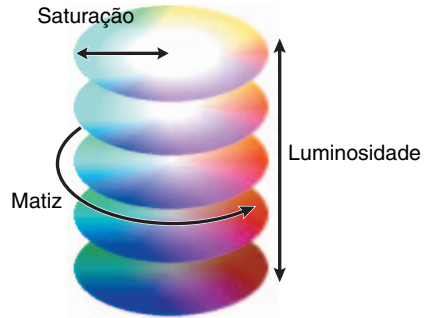

Correcções Matiz

Alterações na matiz rodam os valores originais da cor através do espaço de cor e atribuem uma nova matiz dependendo da nova posição no espaço de cor. Neste exemplo, a imagem original foi rodada 180° através do espaço de cor. veja pág. 81.

Hue, saturation, and lightness correction

Hue 180
Saturation 0
Lightness 0

Auto setting Reset

Espaço cor original
Novo espaço de cor

Dois espaços de cor são exibidas na parte inferior da paleta. A barra superior indica o espaço de cor da imagem original. A barra inferior indica a mudança relativa ao espaço de cor. No exemplo, o vermelho foi mudado para cian e o azul para lavanda.

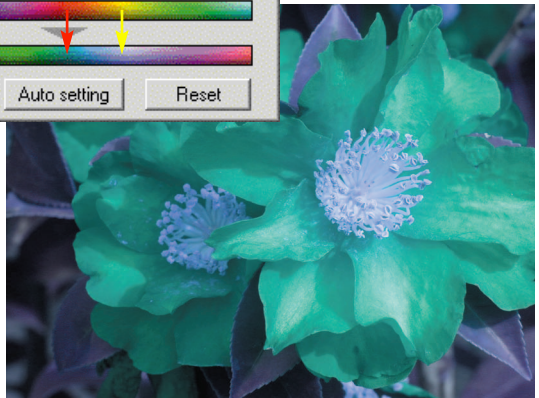



© 2002 Minolta Co., Ltd. under the Berne Convention
and the Universal Copyright Convention.

0-43325-53108-8

9222-2889-20 AV-A209

Impresso na Alemanha