

MINOLTA

The essentials of imaging

www.minoltaeurope.com



DiMAGE E203

ANTES DE COMENZAR

Gracias por adquirir esta cámara digital de Minolta. Por favor tómese un tiempo para leer concienzudamente este manual de instrucciones de manera que pueda disfrutar de todas las prestaciones de su nueva cámara.

Compruebe la lista de embalaje antes de usar este producto. Si faltan alguno de estos artículos, contacte inmediatamente con el proveedor de su cámara.

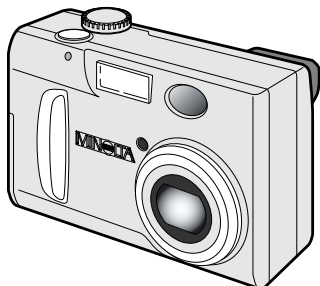

Cámara digital de Minolta DiMAGE E203

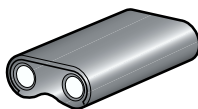

Pila de litio CR-V3

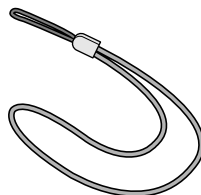

Correa de mano para la DiMAGE E203 HS-DG203

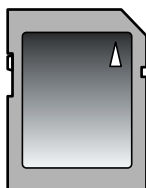

Tarjeta de Memoria
8MB SD

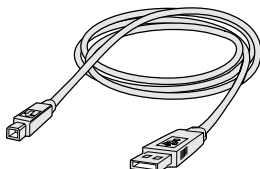

Cable USB para la DiMAGE
E203 USB-400

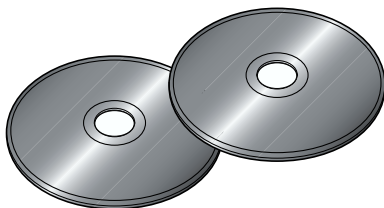

CD-ROM de software de la DiMAGE E203
CD-ROM de ArcSoft PhotoImpression
(embalado en una caja)

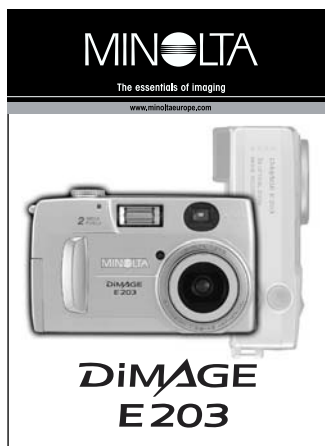

Manual de la cámara

**Garantía de
MINOLTA**

Tarjeta de
Garantía

PARA UN USO ADECUADO Y SEGURO

Lea y comprenda todas las advertencias y precauciones antes de usar este producto.

ADVERTENCIAS

Usar las pilas de una forma inadecuada puede ocasionar derrames de soluciones dañinas, recalentamiento, o una explosión que puede dañar su propiedad o causar daños personales. No ignore las advertencias siguientes.

- Use solamente las pilas que se especifican en este manual de instrucciones.
 - No instale las pilas con la polaridad (+/-) invertida.
 - No use pilas que estén dañadas o deterioradas.
 - No esponga las pilas al fuego, a altas temperaturas, agua o humedad.
 - No intente cortocircuitar o desmontar las pilas.
 - No guarde las pilas cerca de o dentro de productos metálicos.
 - No mezcle las pilas de diferentes tipos, marcas, edades o niveles de carga.
 - No cargue pilas alcalinas o de litio.
 - Cuando recargue pilas recargables, use solamente el cargador recomendado.
 - No use pilas que derramen líquido. Si le entra en los ojos fluido procedente de las pilas, enjuáguelos inmediatamente con agua fría y contacte con un médico. Si entra en contacto con su piel o con su ropa fluido procedente de las pilas, lave el área concienzudamente con agua.
-
- Use únicamente el adaptador AC especificado dentro del rango de voltaje indicado en la unidad del adaptador. Un adaptador o una corriente inadecuadas pueden ocasionar daños o heridas por fuego o shock eléctrico.
 - No desmonte este producto. Shock eléctrico puede causar heridas si se toca un circuito de alto voltaje del interior de este producto.
 - Retire inmediatamente las pilas o desconecte el adaptador AC e interrumpa el uso de la cámara si esta se cae o es sometida a un impacto en el que el interior de la cámara, especialmente la unidad de flash quede expuesta. El flash tiene un circuito de alto voltaje que puede ocasionar un shock eléctrico que cause heridas. El uso continuado de un producto dañado o del que alguna de sus partes esté dañada puede causar heridas o fuego.
 - Mantenga las pilas o las partes pequeñas que puedan ser tragadas fuera del alcance de los niños. Contacte con un médico inmediatamente si es tragado un objeto.
 - Guarde este producto fuera del alcance de los niños. Tenga cuidado cuando se encuentre alrededor de niños, no los dañe con el producto o con sus partes.
 - No encienda el flash directamente a los ojos. Puede dañar la vista.
 - No encienda el flash apuntando hacia conductores de vehículos. Puede causar distracción o ceguera temporal lo que puede dar lugar a un accidente.
 - No use el monitor mientras que maneja un vehículo o esté caminando. Puede producir heridas o un accidente.
 - No use este producto en un ambiente húmedo, ni lo maneje con las manos mojadas. Si entra líquido en el producto, retire inmediatamente las pilas o desconecte el adaptador AC e interrumpa su uso. El uso continuado de un producto expuesto a líquidos puede causar daños o heridas por fuego o shock eléctrico.
 - No use este producto cerca de gases inflamables o líquidos tales como son la gasolina, bencina o disolvente de pintura. No use productos inflamables tales como son el alcohol, bencina o disolvente de pintura para limpiar el producto. El uso de limpiadores y disolventes inflamables puede ocasionar una explosión o un fuego.
 - Cuando desconecte el adaptador AC, no tire del cable eléctrico. Sujete el enchufe cuando lo retire de una toma eléctrica.
 - No dañe, tuerza, modifique, caliente o coloque objetos pesados sobre el cable adaptador AC. Un cable dañado puede causar daños o heridas por fuego o shock eléctrico.
 - Si el producto emite un olor extraño, calor o humo, interrumpa su uso. Retire inmediatamente las pilas cuidando de no quemarse puesto que las pilas se calientan con el uso. El uso continuado de un producto dañado o un producto cuyas partes estén dañadas, puede ocasionar heridas o fuego.
 - Lleve el producto a una Estación de Servicio de Minolta cuando necesite una reparación.

PRECAUCIÓN

- No use ni almacene el producto en un entorno caliente o húmedo, por ejemplo la guantera o el maletero de un coche. Puede dañar el producto y las pilas, ocasionando heridas o quemaduras causadas por el calor, fuego, explosión, o derrame del líquido de la pila.
- Si las pilas están derramando líquido, interrumpa el uso del producto.
- La temperatura de la cámara aumenta con periodos prolongados de uso. Debe tenerse cuidado para evitar quemaduras.
- Pueden ocurrir quemaduras si se quitan la tarjeta de memoria o las pilas inmediatamente tras largos periodos de uso. Apague la cámara y espere a que se enfríe.
- No encienda el flash mientras que está en contacto con personas u objetos. La unidad de flash descarga una gran cantidad de energía lo que puede causar quemaduras.
- No presione el monitor LCD. Un monitor dañado puede causar heridas y el líquido del monitor puede causar inflamación. Si el líquido procedente del monitor entra en contacto con la piel, lave el área con agua fresca, si entra en contacto con los ojos, enjuague los ojos inmediatamente con bastante agua y contacte con un médico.
- Cuando use un adaptador AC, inserte el enchufe firmemente dentro de la toma eléctrica.
- No lo use si el cable del adaptador AC está dañado.
- No cubra el adaptador AC. Puede ocasionar un fuego.
- No obstruya el acceso al adaptador AC; esto puede impedir el desenchufado de las unidades en emergencias.
- Desenchufe el adaptador AC cuando limpie o cuando no esté usando el producto.

TABLA DE CONTENIDOS

Acerca de las Tarjetas de Memoria SD y las MultiMediaCards.....	7
Nombre de las partes	8
Cuerpo de la cámara.....	8
Panel de datos.....	9
Visor.....	9
Dial de Modo	9
Comenzando a funcionar.....	10
Instalar una pila de litio CR-V3.....	10
Instalar pilas AA.....	10
Indicador de condición de la pila	11
Apagado automático.....	11
Adaptador AC (vendido por separado).....	11
Instalar y retirar una tarjeta de memoria	12
Unir la correa de mano.....	12
Ajustar la cámara.....	13
Manejo básico de grabación.....	14
Usar la lente de zoom.....	14
Bloqueo del foco	15
Situaciones especiales de enfoque	15
Manejo de la cámara	15
Visualizar las fotografías.....	16
Reproducción ampliada.....	16
Controles de la cámara – modos de grabación automática y multifunción.....	17
Encender el monitor LCD – el botón de muestra	17
Botón de modo	18
Modos de flash	19
Rango de flash	19
Señales de flash	19
Programas del objeto.....	20
Advertencia de vibración de la cámara	20
Temporizador.....	21
Botón de tamaño de la imagen	22
Acerca del contador de tomas.....	22
Menú de grabación automática	23
Ajustando la luminosidad del monitor LCD	23
Menú de grabación multi-función.....	24
Navegar en el menú de grabación multi función	24
Menú de reajuste.....	26
Grabar película	26
Zoom digital	27
Compensación de la exposición.....	27
Equilibrio del blanco	28
Equilibrio del blanco automático.....	28
Preajuste del equilibrio del blanco.....	28
Medición puntual	29
Obturador lento.....	29
Luminosidad del monitor LCD	29
Modo de color.....	29

TABLA DE CONTENIDOS

Modo de reproducción – viendo y editando las imágenes	30
Visualizar las fotografías.....	30
Reproducción ampliada	31
Visualizar las películas	31
Navegar en el menú de reproducción	32
Suprimiendo las imágenes	34
Reproducción de índice.....	34
Muestra de diapositivas	35
Bloqueando y desbloqueando las imágenes.....	35
Mostrando el número del fichero.....	36
Luminosidad del monitor LCD	36
Acerca de DPOF	36
Creando un orden de impresiones DPOF	36
Modo de instalación – ajustando el manejo de la cámara	38
Navegar en el menú de instalación	38
Formatear las tarjetas de memoria	40
Periodo del temporizador	40
Periodo de apagado automático.....	40
Memoria del número de fichero.....	40
Bip.....	41
Reproducción instantánea.....	41
Ajustar la fecha y la hora.....	41
Ajustar el idioma	41
Modo de PC – conectar a un ordenador	42
Requerimientos del sistema Arcsoft PhotoImpression 3.0.....	42
Requerimientos del sistema QuickTime 5.0.....	42
Conectar la cámara a un ordenador.....	43
Conectar a Windows 98 y a 98SE.....	44
Organización de la carpeta de la tarjeta de memoria	45
Apagado automático (modo PC)	46
Desconectar la cámara del ordenador	46
Macintosh	46
Windows 98 y 98SE	46
Windows Me y Windows 2000 Professional.....	47
Cambiar la tarjeta de memoria (Modo PC)	48
Apéndice	49
Localización de averías	50
Cuidado y almacenamiento	52
Especificaciones técnicas.....	54

ACERCA DE LAS TARJETAS DE MEMORIA SD Y MULTIMEDIACARDS

El tiempo de respuesta empleado en la grabación y la reproducción es mayor con las Tarjetas MultiMediaCards si se las compara con las Tarjetas de Memoria SD. Esto no es un defecto, es debido a las especificaciones de las tarjetas. Cuando use tarjetas de gran capacidad, algunas operaciones como por ejemplo la de supresión pueden durar más tiempo.

La Tarjeta de Memoria SD tiene un interruptor de protección contra escritura que impide que se borren los datos de la imagen. Deslizándolo hacia la parte inferior de la tarjeta, se protegerán los datos. Sin embargo, cuando la tarjeta está protegida, las imágenes no pueden grabarse. Si se intenta grabar o suprimir una imagen con la cámara, las lámparas LED situadas cerca del visor y del contador de tomas del panel de datos parpadeará y se acompañará de una señal de audio.

Las tarjetas de Memoria SD y MultiMediaCards están fabricadas con componentes de precisión electrónica. Por favor, lea las siguientes precauciones:

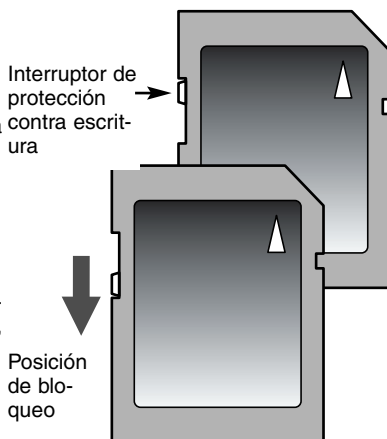

- Lo siguiente puede ocasionar pérdida o deterioro de los datos.
 1. Uso inadecuado de la tarjeta.
 2. Descarga eléctrica estática o campos electromagnéticos cerca de la tarjeta.
 3. Retirar la tarjeta o interrumpir el suministro de energía mientras que la cámara o un ordenador está teniendo acceso a la tarjeta (leyendo, escribiendo, formateando, etc.).
 4. No usar la tarjeta por un periodo muy prolongado de tiempo.
 5. Usar la tarjeta por encima de su vida útil.

Minolta no se hace responsable de cualquier pérdida o deterioro de los datos.

Se recomienda hacer una copia de los datos de la tarjeta en cualquier otro medio como por ejemplo un disco ZIP, disco duro, CD-ROM, etc.

- Cuando se formatea la tarjeta, se borrarán todos los datos grabados. Asegúrese de hacer una copia de seguridad de los datos importantes.
- La capacidad de almacenaje de la tarjeta de memoria disminuirá con un uso prolongado. Es necesario comprar una nueva tarjeta periódicamente.
- Manténgalo alejado de electricidad estática y de campos electromagnéticos.
- No doble, tire o someta la tarjeta a golpes.
- Las descargas eléctricas estáticas o el shock físico pueden impedir que la tarjeta sea capaz de transferir datos.
- No toque los contactos eléctricos de la tarjeta con sus dedos o con objetos metálicos.
- Manténgalo alejado de calor, humedad, y luz solar directa.
- Manténgalo alejado de niños pequeños.

NOMBRE DE LAS PARTES

CUERPO DE LA CAMARA

* Esta cámara es un instrumento óptico sofisticado. Debe tenerse cuidado para mantener sus superficies limpias. Por favor, lea las instrucciones acerca del cuidado y almacenamiento que se encuentran en la contraportada de este manual de usuario (p. 52).

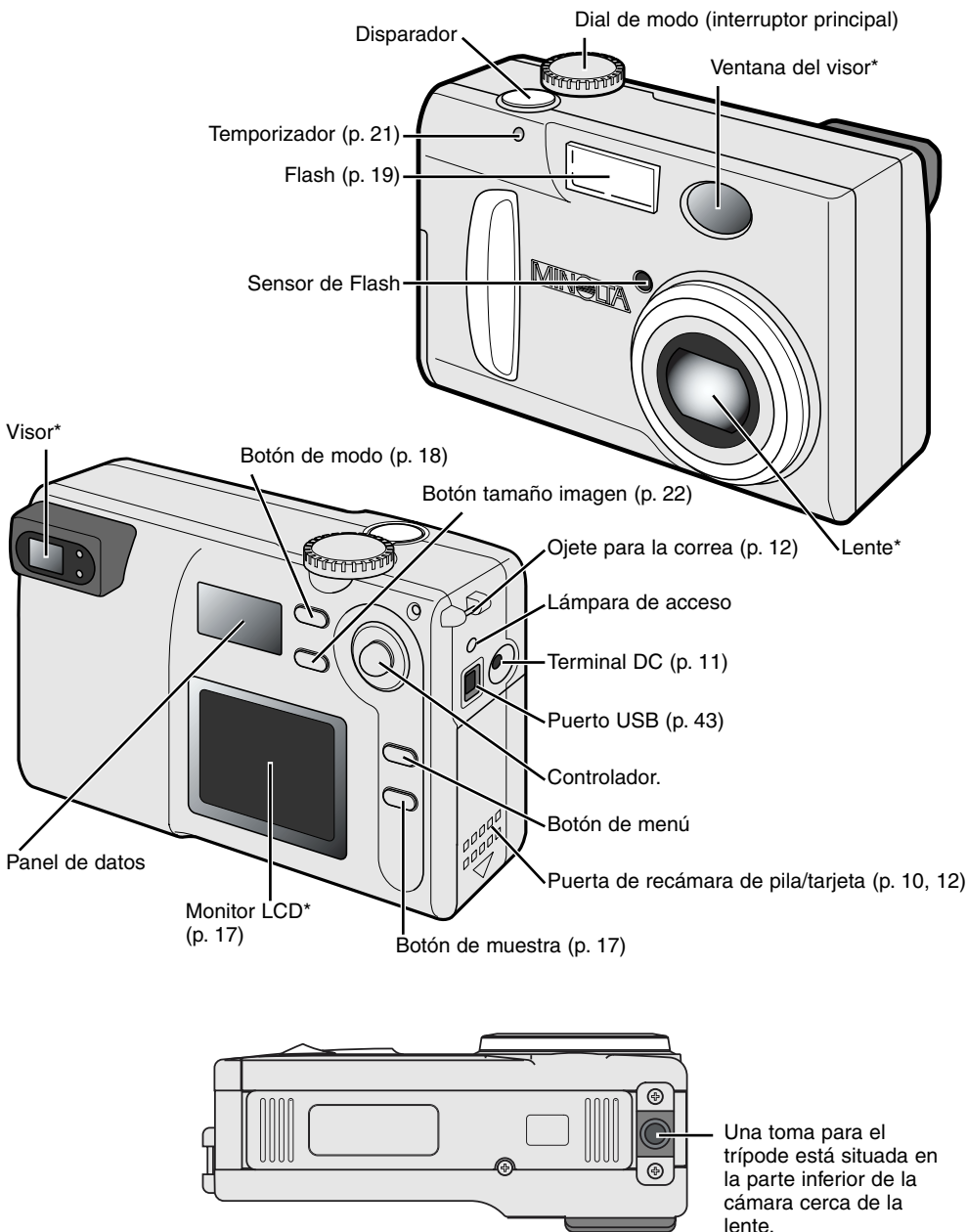

PANEL DE DATOS

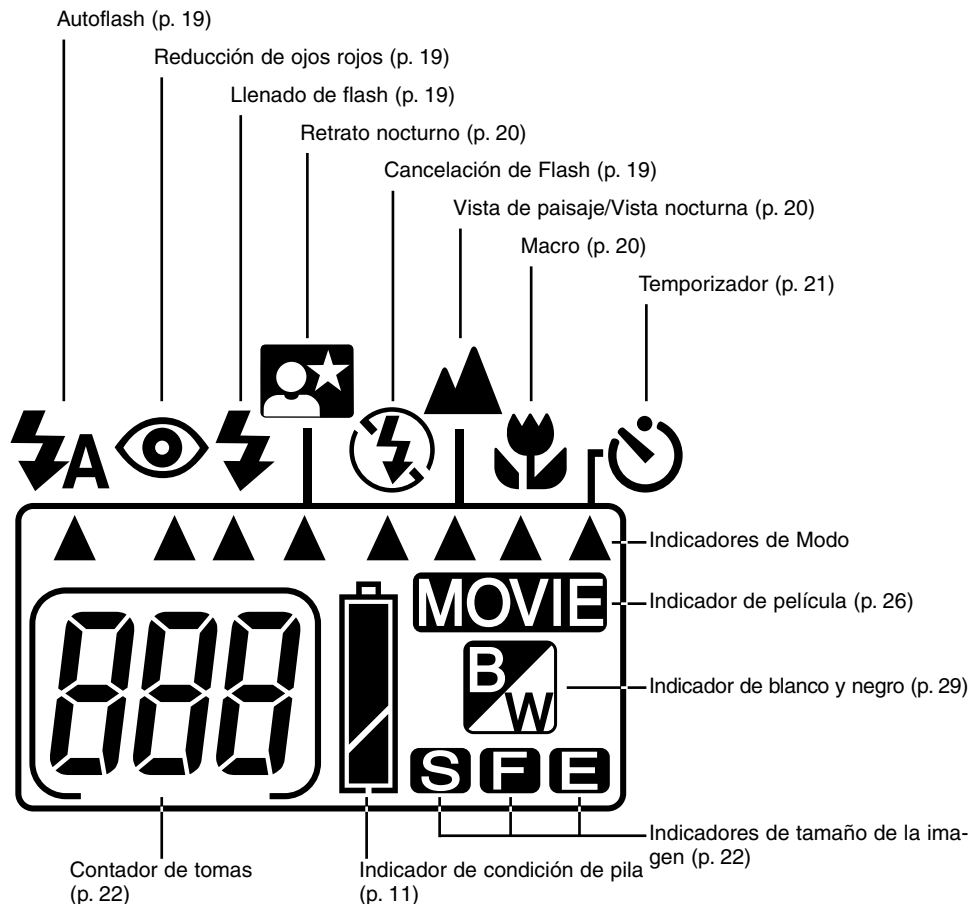

VISOR



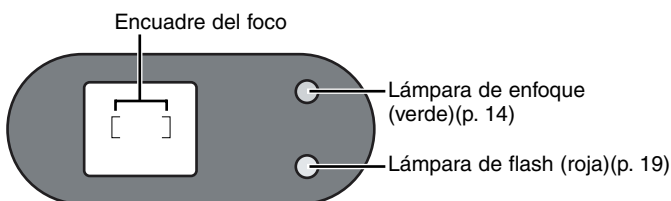

Las lámparas de enfoque y de flash también indican cuando una imagen se está escribiendo en la tarjeta de memoria (p. 51).

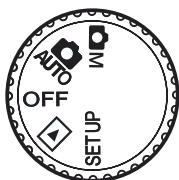

DIAL DE MODO

Este dial ofrece un acceso directo y fácil a los principales modos de la cámara. También actúa como el interruptor principal.



-  Modo de grabación automática
-  Modo de grabación Multi-función
-  Modo de reproducción (p. 30)
-  Modo de instalación (p. 38)

COMENZANDO A FUNCIONAR

Esta sección cubre el manejo básico de la cámara. Por favor, lea toda esta sección antes de avanzar hacia otras secciones del manual. Cuando la cámara se enciende por primera vez, deben ajustarse la fecha, hora, y el idioma del menú, vea la página 13.)

INSTALAR UNA PILA DE LITIO CR-V3

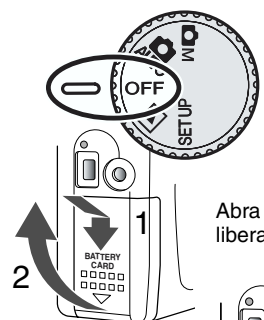

Esta cámara digital utiliza una pila de litio CR-V3. Cuando reemplace la pila, el dial de modo debe estar siempre en la posición de apagado.

Abra la puerta de la recámara de las pilas deslizando hacia abajo (1) para liberar así el pestillo de seguridad; la puerta se abrirá (2).



Inserte la pila de litio (3).

- Asegúrese de que los terminales positivo y negativo de las pilas están orientados como se indica.

Cierre la puerta de la recámara de la pila y deslícela hacia arriba para engranar (4) el pestillo de seguridad.

- Si la puerta de la recámara de las pilas se abre o se saca la pila durante más de quince minutos, la fecha y la hora pueden reajustarse. Cuando la cámara se enciende, el monitor se activará automáticamente y le indicará que ajuste el calendario y el reloj (p. 41).

INSTALAR PILAS AA

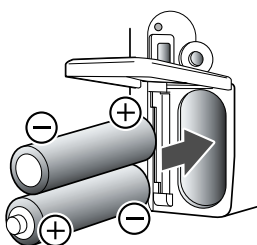

Aunque el rendimiento de la cámara es mejor con las pilas de litio, pueden usarse en esta cámara dos pilas alcalinas de tamaño AA o pilas Ni-MH. El uso de las pilas Ni-MH se recomienda más que el de las alcalinas debido a que son más duraderas.

Inserte las pilas como se muestra en el diagrama; asegúrese de que los terminales positivo y negativo de las pilas estén correctamente orientados.

Cuando use pilas Ni-MH, recárguelas completamente con un cargador de pilas que se adecúe a este equipo electrónico complejo. Por favor, consulte a su vendedor acerca del cargador más apropiado.

INDICADOR DE CONDICION DE LA PILA

Esta cámara está equipada con un indicador automático de la condición de la pila. Cuando la cámara está encendida, aparece el indicador de condición de la pila en el panel de datos. Si el panel de datos está en blanco, puede que las pilas estén agotadas o instaladas de forma incorrecta.



Icono de pila llena – La pila está cargada completamente.



Advertencia de pila baja – la potencia de la pila es muy baja, pero todas las funciones están operativas. La pila debe reemplazarse tan pronto como sea posible.

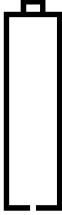

Advertencia de pila gastada – la potencia de la pila no es suficiente para el manejo de la cámara. El obturador no se libera. Reemplace la pila inmediatamente.

APAGADO AUTOMATICO

Para conservar la energía de la pila, la cámara apagará las muestras y las funciones que no sean necesarias si no se realiza ninguna operación en tres minutos. Para restaurar la energía de la cámara, pulse el disparador parcialmente hacia abajo o pulse el botón de muestra. La duración del periodo de apagado automático puede cambiarse en el menú de instalación (p. 38).

En el modo de grabación, el monitor LCD se apagará transcurrido un minuto. Este periodo no puede alterarse. Para reactivar el monitor LCD, pulse el botón de muestra (p. 17).

ADAPTADOR AC (VENDIDO POR SEPARADO)

El adaptador AC AC-3 permite que la cámara reciba energía de una toma eléctrica casera. El adaptador AC se recomienda cuando la cámara hace interfaz con un ordenador o durante periodos de uso continuo.

**No cambie la fuente de energía mientras que la cámara esté encendida.
Apague siempre la cámara antes de cambiar de fuente de energía.**

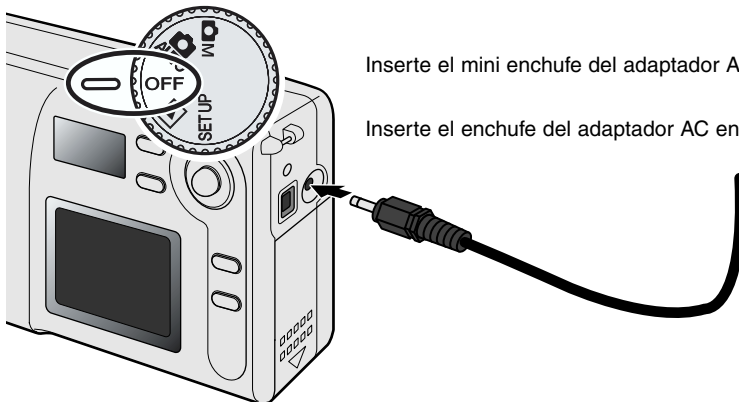

Inserte el mini enchufe del adaptador AC en el terminal DC.

Inserte el enchufe del adaptador AC en una toma eléctrica.

COMENZANDO A FUNCIONAR

INSTALAR Y RETIRAR UNA TARJETA DE MEMORIA

Debe insertarse una Tarjeta de Memoria SD (Secure Digital) o MultiMediaCard para que la cámara funcione. Si no se ha insertado la tarjeta, parpadearán tres ceros (000) en el contador de tomas del panel de datos. Para obtener más detalles acerca de las tarjetas de memoria, vea la página 7.

Apague siempre la cámara y confirme que la lámpara de acceso no esté encendida antes de insertar o retirar la tarjeta de memoria, si no los datos se dañarán o perderán

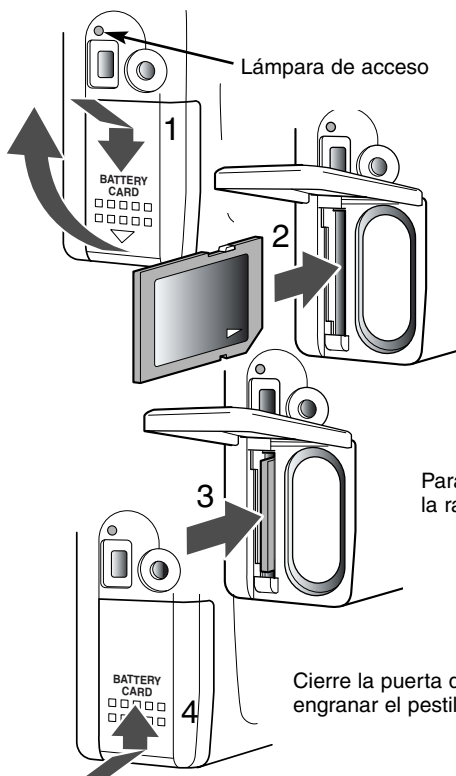

Lámpara de acceso

Abra la puerta de la recámara de las pilas deslizando la puerta hacia abajo (1) para liberar el cierre de seguridad; la puerta se abrirá.

Inserte la tarjeta de memoria dentro de la ranura para la tarjeta y después suéltela (2). La tarjeta entrará en la ranura.

- Inserte la tarjeta de forma que la cara esté hacia la parte delantera de la cámara. Empuje siempre la tarjeta derecha hacia adentro, nunca en ángulo. Nunca fuerce la tarjeta. Si la tarjeta no encaja, compruebe que está orientada correctamente.
- Si se inserta una MultiMediaCard incorrectamente, se bloqueará, pero la puerta de la recámara no se cerrará.

Para sacar una tarjeta de memoria, empuje la tarjeta dentro de la ranura y libérela (3). Ahora puede sacarse la tarjeta.

Cierre la puerta de la recámara de las pilas y deslícela hacia arriba para enganchar el pestillo de seguridad (4).

UNIR LA CORREA DE MANO

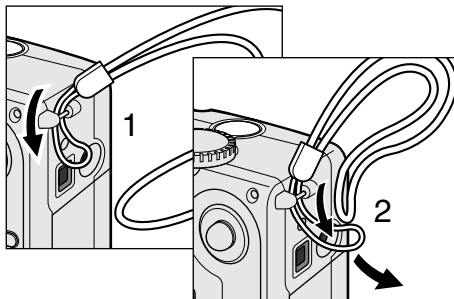

Pase el lazo más pequeño por el ojetillo de la correa situado en la cámara (1).

Pase el otro extremo de la correa por el lazo pequeño y ajústelo (2).

Mantenga siempre la correa alrededor de su muñeca para el caso de que se le caiga accidentalmente.

AJUSTAR LA CAMARA

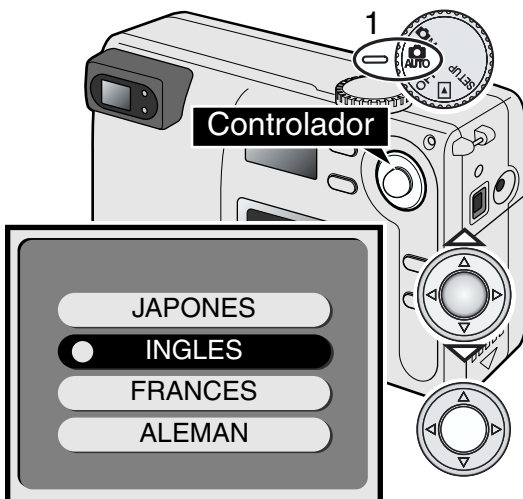

Cuando la cámara se enciende por primera vez, el monitor LCD se activará y le indicará que ajuste el idioma del menú así como la fecha y la hora. Encienda la cámara ajustando el dial de modo a la posición de **SETUP**. El controlador se usa para hacer los ajustes en el monitor LCD.

Use la tecla de arriba/abajo del controlador para subrayar el idioma deseado.

Para seleccionar el idioma, pulse en el centro del controlador. Aparecerá una pantalla de confirmación.

En la pantalla de confirmación, use la tecla de izquierda/derecha para seleccionar "SI".

- Elegir "NO" cancelará la operación y volverá a la pantalla de selección del idioma.

Pulse el centro del controlador para ejecutar el comando.

Después de ajustar el idioma, aparecerá automáticamente la pantalla de la fecha/hora. Por favor, tómese un tiempo para ajustar con exactitud el reloj y el calendario; cuando se toma una imagen, la fecha y la hora de su captura se graban con ella.



Use la tecla de arriba/abajo para subrayar en rojo el parámetro que ha de cambiarse.

- Cuando se subraya la hora, pulsando la tecla de abajo subrayarán los minutos.

Use las teclas de izquierda/derecha para cambiar el parámetro seleccionado.

Cuando se han ajustado la fecha y la hora, pulse el centro del controlador.

- Aparecerá una pantalla de confirmación. Use la tecla de izquierda/derecha para seleccionar "SI"; seleccionar "NO" cancelará la operación y volverá a la pantalla de fecha/hora. Pulse en el centro del controlador para ejecutar el comando en la pantalla de confirmación. Si se cometió un error ajustando el idioma o la fecha, pueden reajustarse en el menú de instalación (p. 38).

COMENZANDO A FUNCIONAR

MANEJO BASICO DE GRABACION

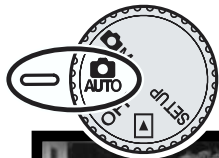

Estando el dial de modos ajustado en grabación automática, la cámara se encenderá y la lente se extenderá automáticamente. Si se impide la extensión de la lente, aparecerá un mensaje de error (Err) en el panel de datos; apague la cámara y espere que se repliegue la lente.



Centre el objeto dentro del cuadro de enfoque del visor.

- Para los objetos descentrados, use la función de bloqueo de enfoque (p. 15).
- Asegúrese de que el objeto está dentro del rango de enfoque de la lente: 0.8m – ∞. Para objetos situados más cerca de 0.8m, use la función de macro (p. 20).
- El sensor de autoenfoco actual se sitúa en un área pequeña dentro del enfoque como muestra la caja sombreada a la derecha.

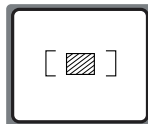

Pulse el botón disparador parcialmente hacia abajo (1) para bloquear el foco y la exposición.

- La lámpara verde de enfoque próxima al visor, brillará para confirmar que la imagen está en foco. Si la lámpara del foco parpadea, la cámara será incapaz de enfocar al objeto. Repita los pasos anteriores hasta que la lámpara esté fija.

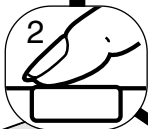

Pulse el botón disparador todo hacia abajo (2) para hacer la fotografía.

- Tanto la lámpara de foco como la de flash brillarán indicando que los datos de imagen se están grabando en la tarjeta de memoria. Nunca retire una tarjeta de memoria mientras que los datos se están transfiriendo.
- Después de que se graba una imagen, puede reproducirse durante tres segundos activando la función de reproducción instantánea del menú de instalación (p. 38, 41)

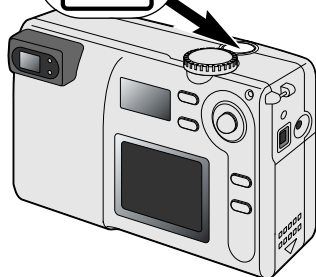
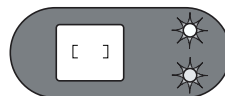

USAR LA LENTE DE ZOOM



Esta cámara está equipada con una lente de zoom. El efecto del zoom es visible en el visor y en el monitor LCD. Para activar el monitor LCD, simplemente pulse y sostenga el botón de muestra.



El controlador se usa para acercar o alejar la lente con el zoom. Pulsando la tecla de arriba del controlador pone la cámara en la posición de telefoto (T). La tecla de abajo dirige el zoom hacia la posición de gran angular (W).

BLOQUEO DEL FOCO

La función de bloqueo del foco se usa cuando el objeto está descentrado y fuera del encuadre del foco. El bloqueo del foco también puede usarse cuando una situación especial de enfoque impide que la cámara se enfoque en el objeto. Esta función se controla con el disparador.



Centre el objeto dentro del encuadre del foco. Pulse y sostenga el botón disparador parcialmente hacia abajo.

- La lámpara verde de enfoque brillará para indicar que el foco está bloqueado.



Sin levantar el dedo del disparador, recomponga el objeto dentro del área de la imagen. Pulse el botón disparador todo hacia abajo para hacer la fotografía.

SITUACIONES ESPECIALES DE ENFOQUE

Puede que la cámara no sea capaz de enfocar en determinadas situaciones. Si el sistema de autoenfoco no puede enfocar un objeto, la lámpara verde de enfoque parpadeará. En ese caso, la función de bloqueo del foco puede usarse para enfocar en otro objeto situado a la misma distancia que su motivo principal, entonces puede recomponer la imagen para hacer la fotografía.



El motivo está muy oscuro.

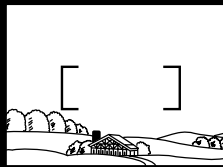

El motivo del encuadre del foco tiene bajo contraste.

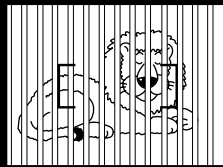

Dos motivos situados a diferentes distancias se superponen en el encuadre del foco.



El motivo está muy cerca de un objeto o área muy brillante.

MANEJO DE LA CAMARA

Mientras use el visor o el monitor LCD, agarre la cámara firmemente con su mano derecha mientras que apoya su cuerpo con la izquierda. Mantenga los codos a ambos lados y los pies abiertos a la altura de los hombros para sostener la cámara firmemente. Cuando haga fotografías verticales, sostenga la cámara de forma que el flash esté por encima de la lente con el asa en la parte superior. Asegúrese de no cubrir la lente con sus dedos ni con la correa.



COMENZANDO A FUNCIONAR

VISUALIZAR LAS FOTOGRAFÍAS

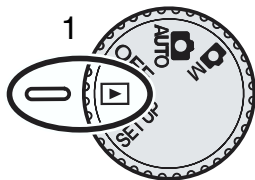

Las imágenes fijas pueden verse fácilmente en el modo de reproducción. Para visualizarlas, ponga el dial de modo en posición de reproducción (1).

Use solamente el controlador para desplazarse a través de las fotos de la tarjeta de memoria. Las imágenes se muestran con información acerca de la fecha, número de toma y el tamaño de la imagen. La fecha se muestra por un momento con cada nueva imagen.



Use la tecla izquierda/derecha del controlador para desplazarse por las imágenes.

REPRODUCCION AMPLIADA

En el modo de reproducción, una imagen fija puede ampliarse en 2X para un examen más cercano.



Con la imagen que ha de ampliarse mostrada, pulse el centro del controlador.

- El grado de ampliación se muestra en el monitor LCD.



Cuando se amplía, la imagen puede desplazarse usando la tecla de cuatro direcciones del controlador.

- Para salir de la reproducción ampliada, pulse de nuevo el controlador.
- Las imágenes ampliadas se bordean con un borde azul.



CONTROLES

MODOS DE GRABACION AUTOMATICA Y MULTIFUNCION

Familiarícese con la sección de comenzando a funcionar antes de pasar a esta sección. La sección anterior cubre el manejo básico de la cámara.

En esta sección, se describen las funciones de grabación controladas con un botón. Las funciones de esta sección son las mismas para los modos de grabación automática y multi-función.

ENCENDER EL MONITOR LCD – EL BOTON DE MUESTRA



Para encender el monitor LCD, pulse el botón de muestra hasta que se active el monitor. El botón también se usa para apagar el monitor.

Para conservar la energía de la pila, el monitor se apaga automáticamente después de transcurrido un minuto si no se realiza ninguna operación. El monitor puede reactivarse usando el botón de muestra. El botón de muestra también reactiva la cámara cuando se apaga con la función de ahorro automático de energía (p. 11).

El uso del monitor reducirá la vida de la pila. Para conservar la energía de la pila, use el visor.

CONTROLES DE LA CAMARA

BOTON DE MODO

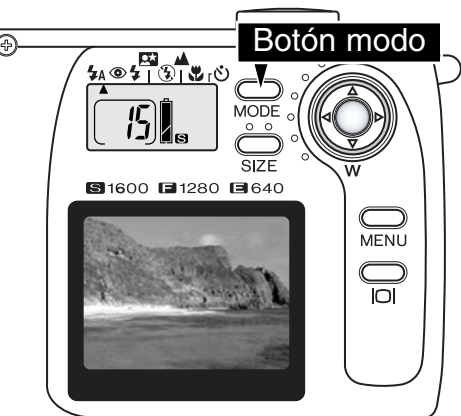



El botón de modo le proporciona un acceso rápido y fácil a los modos de flash de la cámara y programas del sujeto. Pulsando el botón de modo, los indicadores de modo apuntan hacia el modo activo. Para circular a través de los modos en el orden inverso, pulse y sostenga el botón de modo y use la tecla izquierda del controlador para cambiar los modos. Cuando la cámara se apaga, el modo se reajusta al flash automático. El modo también puede reajustarse al flash automático pulsando y sujetando el botón de modo durante dos segundos.

Están disponibles cuatro modos de flash: flash automático, flash automático con reducción de ojos rojos, llenado de flash, y cancelación de flash (p. 19). Tres programas de objeto pueden elegirse: retrato nocturno, vista paisaje/nocturno, y macro (p. 20). Los programas de sujeto optimizan el rendimiento de la cámara para determinados objetos. Cada uno de los modos de flash y programas de sujeto tienen dos posiciones, una con un solo modo y una con temporizador (p. 21). El botón de modo no puede usarse con la grabación de película (p. 26).

Flash automático	▲							
Autoflash reducción ojos rojos	▲	▲						
Fill-flash (llenado de flash)			▲					
Modo retrato nocturno				▲				
Cancelación de flash					▲			
Modo vista paisaje/nocturna						▲		
Modo de macro							▲	
Temporizador con autoflash	▲							▲
Temporizador con reducción ojos	▲	▲						▲
Temporizador con fill flash			▲					▲
Temporizador retrato nocturno				▲				▲
Temporizador / cancelación flash					▲			▲
Temporizador con modo paisaje						▲		▲
Temporizador con modo macro							▲	▲

- Cuando se activa la función de apagado automático (p. 11), todos los modos permanecen activos excepto el retrato nocturno, macro, y el temporizador.

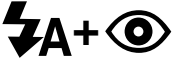
MODOS DE FLASH

	Flash automático
	Flash automático con reducción de ojos rojos
	Llenado de flash
	Cancelación de flash

Para ajustar el modo de flash, simplemente pulse el botón de modo situado en la parte posterior de la cámara hasta que se muestre el modo deseado (p. 18).

Flash automático – el flash se enciende en condiciones de baja luminosidad y retroiluminación.

Reducción de ojos rojos – el flash se enciende varias veces antes de que el flash principal se encienda, para reducir los ojos rojos; el efecto se ocasiona por la luz que se refleja en la retina. Usada en condiciones de baja luminosidad cuando se toman fotografías de gente o de animales. Los preflashes contraen las pupilas de los ojos del sujeto.

Fill-flash (Llenado de flash) – el flash se enciende con cada exposición sin importar la cantidad de luz ambiente. El llenado de flash puede usarse para reducir las sombras causadas por una fuerte luz directa o luz solar.



Llenado de flash

Cancelación de flash – el flash no se enciende. Use la cancelación de flash cuando esté prohibida la fotografía con flash, se desea la luz natural para iluminar el objeto o el sujeto está por encima del rango de flash. La advertencia de vibración de la cámara puede aparecer cuando se selecciona la cancelación de flash (p. 20).

RANGO DE FLASH

La cámara controlará automáticamente la salida de flash. Para las imágenes bien expuestas, el objeto debe estar dentro del rango de flash. Debido al sistema óptico, el rango de flash no es el mismo en la posición de gran angular de la lente que en la posición de telefoto.

Posición de gran angular	0.8m ~ 3.0m (2.6 ft. ~ 9.8 ft.)
Posición de telefoto	0.8m ~ 2.0m (2.6 ft. ~ 6.6 ft.)

SEÑALES DE FLASH

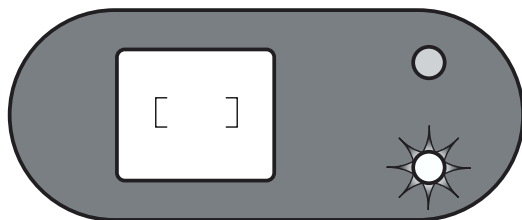

La lámpara roja de flash próxima al visor indica el estado del flash cuando se pulsa el botón disparador parcialmente hacia abajo. Cuando las lámparas brillan, la lámpara se está cargando y el obturador no se liberará. Cuando la lámpara no está encendida, el flash se carga y está listo para encenderse. La lámpara de flash también se usa como una advertencia de vibración de la cámara, vea la página 20.

CONTROLES DE LA CAMARA

PROGRAMAS DEL OBJETO

Los programas del objeto optimizan el rendimiento de la cámara para diferentes condiciones y objetos. Los programas de objeto se ajustan con el botón de modo (p. 18). Un puntero indica el programa de sujeto que está activo, el cual permanecerá efectivo hasta que se cambie o se apague la cámara.



Retrato nocturno – Para retratos con sutiles escenas nocturnas. La salida de flash se equilibra con la exposición de la luz ambiente de forma que el objeto o el fondo están visibles. La reducción de ojos rojos se usa en los retratos nocturnos (p. 19). Pídale a su sujeto que no se mueva después de que el flash se encienda; el obturador todavía estará abierto para la exposición de fondo. Asegúrese de que el objeto está dentro del rango de flash: 0.8 – 3.0m (posición de gran angular), 0.8 – 2.0m (posición de telefoto).



Vista de Paisaje / Vista Nocturna – Optimizada para producir paisajes con un colorido nítido durante el día o la noche. El flash no se enciende en este modo. La advertencia de vibración de la cámara puede aparecer en condiciones de baja luminosidad. Cuando tome fotografías de paisajes de noche, se necesita una mayor exposición; se recomienda el uso de un trípode.



Macro – Se usa para la fotografía tomada de cerca entre 25 y 80 cm (9.5 ~ 31 pulgadas) desde la parte delantera de la lente. El monitor LCD debería usarse para componer la fotografía mejor que el visor; pulse y sostenga el botón de muestra para activar el monitor. El flash no se enciende en el modo de macro; la advertencia de vibración de la cámara puede aparecer en condiciones de pila baja.

ADVERTENCIA DE VIBRACION DE LA CAMARA

Si la velocidad del obturador cae por debajo del punto en el que la cámara puede sujetarse firmemente con las manos, la lámpara roja de flash brillará. La vibración de la cámara está ligeramente borrosa debido a un movimiento sutil de las manos y es más pronunciada en la posición de telefoto de la lente que en la de gran angular.

Aunque aparezca la señal de advertencia, el obturador puede aún liberarse. Si aparece la advertencia, coloque la cámara en un trípode o, si el objeto está dentro del rango de flash (p. 19), use el flash incorporado. La advertencia de vibración de la cámara solo aparece en la cancelación de flash (p. 19), y en los modos de paisaje y macro.

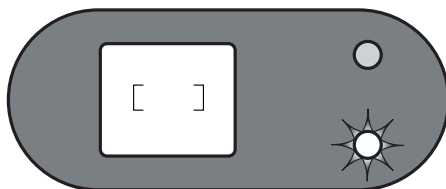

TEMPORIZADOR

Usado para los autorretratos, el temporizador retrasa la liberación del obturador durante diez segundos aproximadamente después de que se pulsa el botón liberador. El temporizador puede ajustarse con cualquiera de los modos de flash o con los programas de sujeto con el botón de modo (p. 18). El período del temporizador puede cambiarse a tres segundos en el menú de instalación (p. 38).

Con la cámara en un trípode, componga la fotografía como se describe en la sección de manejo básico de grabación (p. 14). El bloqueo del foco (p.15) puede usarse con los objetos descentrados. Pulse el disparador parcialmente hacia abajo para bloquear la exposición y el foco (1). Pulse el botón disparador completamente hacia abajo para comenzar la cuenta atrás (2). Puesto que el foco y la exposición se determinan cuando se pulsa el disparador, no se ponga frente a la cámara cuando haga una imagen con temporizador. Confirme siempre el foco con la lámpara de enfoque antes de comenzar la cuenta atrás (p. 14).

Durante la cuenta atrás, la lámpara del temporizador situada en la parte delantera de la cámara (3) comenzará a parpadear. Unos cuantos segundos antes de la exposición, la lámpara del temporizador parpadeará rápidamente justo antes de que se dispare el obturador. Para parar la cuenta atrás, gire el dial de modo a otra posición. Después de tomar la fotografía, la función de temporizador se cancela, pero los parámetros de modo de flash o programa del sujeto usados permanecen efectivos.

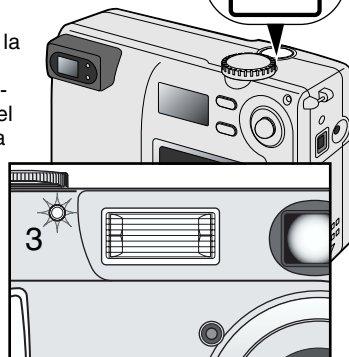
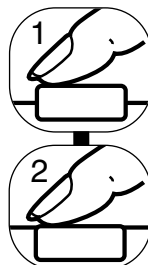

Consejos para fotografiar

El temporizador puede usarse para minimizar la vibración de la cámara en largas exposiciones. Cuando use la cámara en un trípode, pueden hacerse con el temporizador fotografías de objetos estáticos (paisajes, bodegones o fotografías de cerca). Puesto que no se realiza contacto alguno con la cámara durante la exposición, no hay riesgo de vibración de la cámara debida al usuario.

CONTROLES DE LA CAMARA

BOTON DE TAMAÑO DE LA IMAGEN

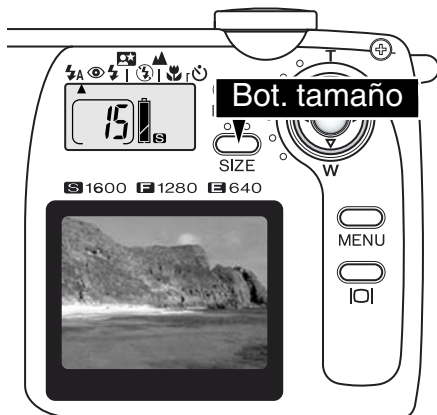

Cambiar el tamaño de la imagen afecta a la cantidad de píxeles de cada imagen. Cuanto mayor sea el tamaño de la imagen, mayor será el tamaño de fichero y la resolución en píxeles. Elija el tamaño de la imagen basado en el uso final que va a dar a la imagen – las imágenes más pequeñas serán más apropiadas para páginas web, mientras que tamaños superiores producirán impresiones de más alta calidad.

El tamaño de la imagen debe ajustarse antes de tomar la fotografía; el tamaño de la imagen se muestra en el panel de datos. El tamaño de la imagen permanece efectivo hasta que se reajuste. Una tarjeta de memoria puede contener imágenes de tamaños diferentes.

Pulse simplemente el botón de tamaño para circular por los parámetros de tamaño de imagen: S, F, y E. Puesto que el tamaño de la imagen cambia, la cantidad aproximada de imágenes que pueden guardarse en la tarjeta de memoria en ese ajuste, se mostrará en el contador de tomas.

El gráfico numera la resolución en pixel de cada parámetro de tamaño de la imagen y la capacidad de almacenaje aproximada de una tarjeta de memoria 8MB.

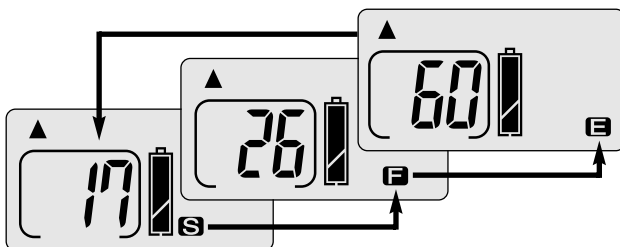

Panel de datos	Cantidad de píxeles (hor. X vert.)	Tamaño de imagen	Capacidad de almacenaje aproximada de tarjeta memoria 8MB
S	1600 X 1200	UXGA	17 imágenes
F	1280 X 960	SXGA	26 imágenes
E	640 X 480	VGA	60 imágenes

ACERCA DEL CONTADOR DE TOMAS

El contador de tomas indica la cantidad aproximada de imágenes que pueden almacenarse en la tarjeta de memoria en el parámetro de tamaño de la imagen de la cámara. Si cambia el parámetro, el contador de las tomas se ajustará en consonancia. Puesto que los cálculos se basan en los tamaños de fichero medios, la imagen tomada actual puede que no cambie el contador o que lo disminuya en más de uno. La capacidad de almacenamiento actual se determina por el tamaño de las imágenes y la tasa de compresión; algunos objetos pueden comprimirse más que otros.

Cuando el contador de tomas muestra un solo cero, no pueden capturarse más imágenes en el tamaño de fichero actual, pero ajustando un tamaño más pequeño permitirá que se tomen más imágenes. Si se muestran tres ceros en el contador de tomas, no pueden capturarse más imágenes de cualquier tamaño.

El contador de tomas no puede exceder de 999. Cuando el número de imágenes grabables supera esto, se mostrará 999.

MENU DE GRABACION AUTOMATICA

AJUSTANDO LA LUMINOSIDAD DEL MONITOR LCD

En el modo de grabación automática (1), el menú puede usarse para ajustar la luminosidad del monitor en siete niveles. Simplemente pulse el botón de menú para mostrarlo. Los cambios realizados a la luminosidad LCD afecta a todos los otros modos.

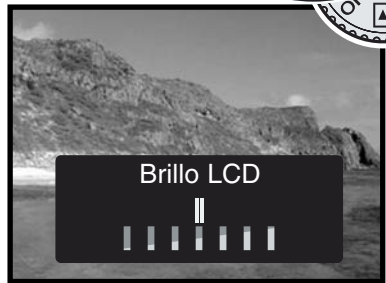
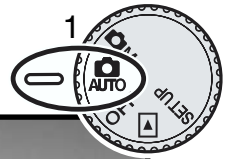

Pulse la tecla derecha del controlador para acceder a la pantalla de ajuste de luminosidad LCD.



Use las teclas derecha/izquierda del controlador para ajustar la luminosidad del monitor.

- Los cambios realizados en la luminosidad son visibles en la imagen actual.



Pulse el centro del controlador para ajustar el nivel de luminosidad.

- La pantalla de luminosidad LCD se cancelará y se mostrará la vista actual.

MENU DE GRABACION MULTI-FUNCTION

NAVEGAR EN EL MENU DE GRABACION MULTI-FUNCION

El menú de grabación multifunción controla las funciones avanzadas. Simplemente use el controlador para hacer los cambios en los parámetros del menú.



Pulse el botón de menú para activar la función del menú de grabación multifunción.

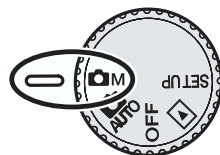

Use la tecla de arriba/abajo del controlador para desplazarse a través de las opciones del menú. Subraye la opción cuyos parámetros necesitan cambiarse.



Subrayada la opción del menú que ha de cambiarse, pulse la tecla derecha del controlador.

- Con los ajustes hechos en el menú, la tecla derecha se desplazará a través de los parámetros. Muestre simplemente el parámetro deseado.
- Con parámetros que requieren confirmación o las pantallas de ajuste, pulsando la tecla derecha activa la pantalla necesaria. Use la tecla derecha/izquierda para seleccionar las opciones o para ajustar los parámetros. Pulsando el controlador entrará en los comandos o en los ajustes.



Para cancelar el menú y volver a la vista actual, pulse el centro del controlador.

Una vez que se ha realizado un ajuste, quedará efectivo hasta que se reajuste. Excepto la luminosidad LCD, los cambios realizados en el menú de grabación de multi-función no afectan al modo de grabación automático.

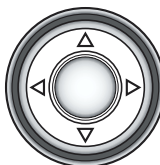

Controlador



Botón menú

En la pantalla de confirmación del menú de reajuste, elegir e introducir "SI" reajustará el menú; elegir "NO" cancelará la operación y volverá a la vista actual.

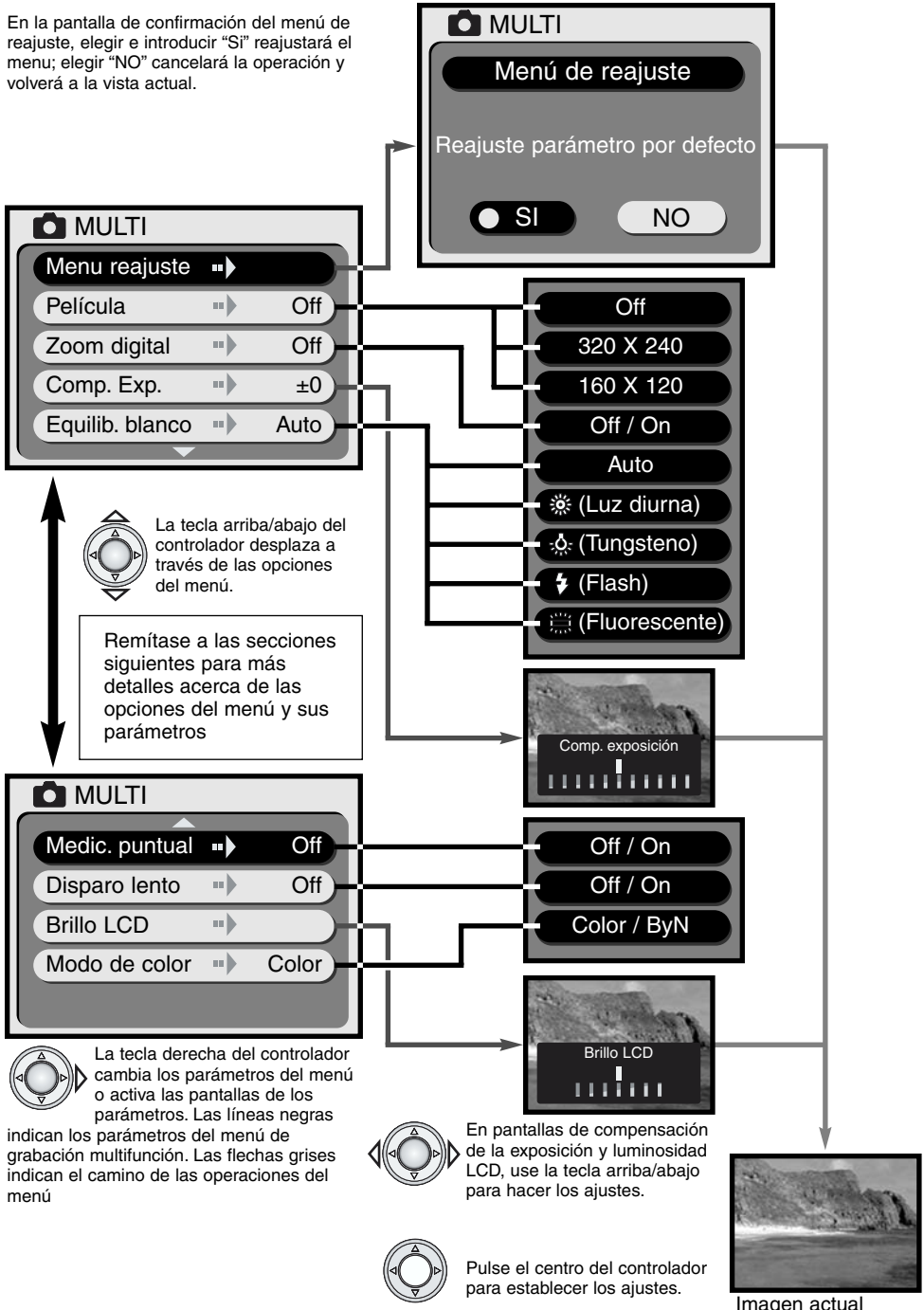

La tecla arriba/abajo del controlador desplaza a través de las opciones del menú.

Remítase a las secciones siguientes para más detalles acerca de las opciones del menú y sus parámetros



La tecla derecha del controlador cambia los parámetros del menú o activa las pantallas de los parámetros. Las líneas negras indican los parámetros del menú de grabación multifunción. Las flechas grises indican el camino de las operaciones del menú

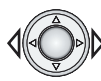

En pantallas de compensación de la exposición y luminosidad LCD, use la tecla arriba/abajo para hacer los ajustes.



Pulse el centro del controlador para establecer los ajustes.



Imagen actual

MENU DE GRABACION MULTIFUNCION

MENU DE REAJUSTE

La opción de reajuste del menú devuelve al menú a su parámetro original enumerado en el diagrama siguiente. Cuando se subraya la opción y se pulsa la tecla derecha del controlador, se mostrará una pantalla de confirmación. Use la tecla derecha/izquierda para subrayar "SI." Pulsando el centro del controlador se introducirá el comando y se reajustará el menú; eligiendo e introduciendo "NO" se cancelará la operación. La muestra vuelve a la vista actual.

Película	Off	p. 26
Zoom digital	Off	p. 27
Comp. Exposición	±0	p. 27
Equilibrio del blanco	Auto	p. 28
Medición puntual	Off	p. 29
Disparo lento	Off	p. 29
Modo de color	Color	p. 29

Pantalla de confirmación



MOVIE GRABAR PELICULA

Fragmentos de película de hasta quince segundos de duración pueden hacerse en el modo de grabación multifunción. Simplemente ajuste el tamaño de la imagen para el fragmento de película del menú y pulse el controlador (p.24); el monitor LCD se activará y la imagen actual se rodeará de un borde amarillo y el tamaño de la imagen aparecerá en la esquina superior derecha. El monitor LCD debería usarse para grabar películas. Aproximadamente dos películas de quince segundos de 320 X 240 u ocho fragmentos de película de quince segundos de 160 X 120 pueden guardarse en una tarjeta de memoria de 8MB.

Disparar el vídeo digital es simple. Encuadre la fotografía en el monitor LCD. Pulse y sostenga el botón disparador para grabar (1); "REC" se mostrará durante la grabación. La cámara continuará grabando hasta que el tiempo de grabación se usa o se libera el botón disparador. Cuando se está grabando, la cantidad de tiempo grabado se muestra en el monitor. Durante la grabación el zoom se inutiliza.

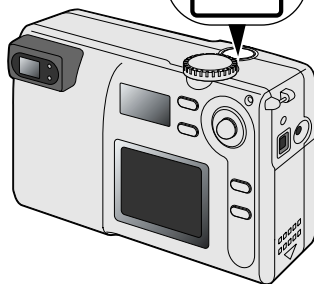
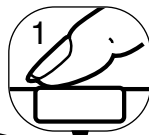

Tamaño de imagen



Tiempo de grabación

Indicador de grabación

Cuando se selecciona la grabación de película, el icono de película se muestra en el panel de datos. el indicador de tomas indica la cantidad aproximada de fragmentos de película de quince segundos que pueden grabarse en la tarjeta de memoria que está instalada. El botón de modo y el botón de tamaño se inutilizan. El menú de reajuste y la luminosidad LCD (p. 29) son las únicas opciones disponibles del menú.

ZOOM DIGITAL

En el modo de grabación multifunción, el zoom digital puede doblar el efecto de la lente de zoom óptico. El zoom digital amplía la imagen en dos pasos: 1.5X y 2X. Aunque las imágenes se interpolan a su tamaño de imagen original, la calidad de imagen puede que no sea igual a las imágenes tomadas sin el zoom digital. El zoom digital se activa en el menú de grabación multifunción (p. 24). El efecto del zoom digital está visible solamente en el monitor LCD.

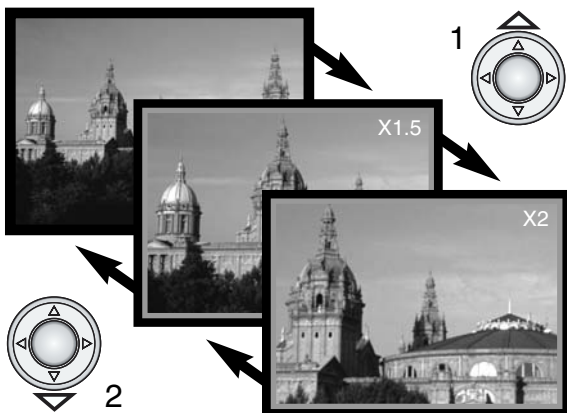

En la posición máxima de telefoto, pulsando la tecla arriba (T) una vez activará el zoom digital 1.5X. Pulsando la tecla hacia arriba por segunda vez aumentará la ampliación a 2X (1).

- Cuando se usa el zoom digital, la imagen actual se encuadra dentro de un borde azul.
- La ampliación del zoom digital se muestra en el monitor.
- Use la tecla de abajo (2) para disminuir o cancelar el zoom digital.
- El zoom digital se cancela si el monitor LCD se apaga.

COMPENSACION DE LA EXPOSICION

La exposición de la cámara pueden ajustarse para hacer más clara u oscura la fotografía final en ± 1.5 Ev en incrementos de 0.3. La compensación de la exposición debe ajustarse antes de capturar la imagen y permanecerá efectiva hasta que haya sido reajustada.

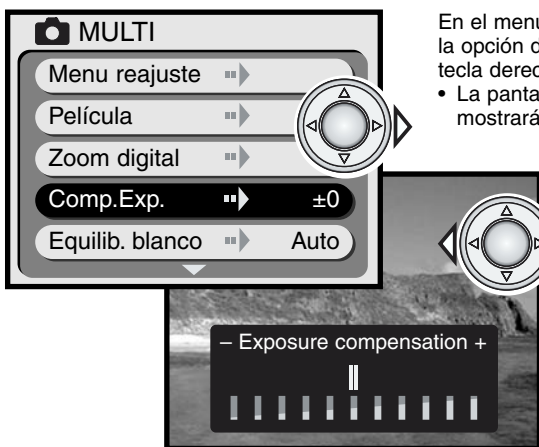

En el menú de grabación multi-función (p. 24), subraye la opción de compensación de la exposición y pulse la tecla derecha del controlador.

- La pantalla de compensación de la exposición se mostrará con la imagen actual.

Use la tecla izquierda/derecha del controlador (2) para ajustar el valor de compensación de la exposición.

- Un cambio en la compensación de la exposición es visible en la imagen actual del monitor.
- La escala se marca en incrementos de 0.3 Ev.



Pulse en el centro del controlador para establecer los ajustes de la exposición.

- Cuando el menú se muestra de nuevo, se mostrará la cantidad de compensación.

Consejos para fotografiar

Algunas veces la medición de exposición de la cámara se entorpecen bajo ciertas condiciones. La compensación de la exposición puede usarse en estas situaciones. Por ejemplo, una escena muy brillante, tal como es un paisaje nevado o una playa de arena blanca, puede aparecer demasiado oscura en la imagen capturada. Antes de hacer la fotografía, ajustando la exposición en +1 o +1.5 EV dará como resultado una imagen con valores tonales normales.

En este ejemplo, la escena oscura aparece brillante y limpia en el monitor LCD. Disminuyendo la exposición en -1.5 EV, se conserva la riqueza de la puesta de sol.



EQUILIBRIO DEL BLANCO





El equilibrio del Blanco es la habilidad de la cámara para realizar que diferentes tipos de luz parezcan naturales. El efecto es similar al de seleccionar película con luz diurna o tungsteno, o usar filtros de compensación del color en la fotografía convencional. El equilibrio del blanco se ajusta en el menú de grabación multifunción (p. 24).

EQUILIBRIO DEL BLANCO AUTOMATICO

El equilibrio del blanco automático compensa la temperatura del color de una escena. En la mayoría de los casos, el parámetro AUTOMATICO equilibra la luz ambiente y crea imágenes bellas, incluso bajo condiciones de luminosidad mezcladas. Cuando se usa el flash incorporado, el equilibrio del blanco se ajusta para la temperatura de color del flash.

PREAJUSTE DEL EQUILIBRIO DEL BLANCO

El equilibrio del blanco puede ajustarse a fuentes de luz específicas. El preajuste de los parámetros de equilibrio del blanco debe realizarse antes de tomar la imagen. Una vez ajustados, el efecto es inmediatamente visible en el monitor LCD. Cuando use el parámetro de luz diurna, tungsteno, o fluorescente, el flash debe apagarse; use el botón de modo para ajustar la cancelación de flash, la vista de paisaje/nocturna, o macro (p. 18).

	Luz diurna	Para los sujetos en el exterior e iluminados por el sol.
	Tungsteno	Para la luz incandescente: bombillas de filamento para uso doméstico.
	Flash	Para usar con el flash de la cámara.
	Fluorescente	Para la luz fluorescente: luces de techo para oficina.

Consejos para fotografiar

El equilibrio del blanco no puede corregir la luminosidad de vapor de alta energía: vapor de sodio (luces amarillas), o vapor de mercurio. Para los retratos bajo estas condiciones de luz, el flash puede usarse para vencer la luz ambiente. Con los paisajes que contienen estos tipos de luminosidad, ajuste el equilibrio blanco en auto o el parámetro de luz diurna preestablecido.

MEDICION PUNTUAL

La medición puntual se enciende con el menú de grabación multifunción (p. 24). Normalmente la cámara emplea la medición ponderada, que regula los valores de luminosidad de toda la escena enfatizando el área central de la imagen. La medición puntual usa un área más pequeña dentro de la imagen para calcular la exposición. Este modo de medición está menos influenciado por áreas extremadamente brillantes u oscuras en los bordes de la escena.

OBTURADOR LENTO

El ámbito de control del obturador está entre 1/2000 y 1/8 segundos. Ajustado el modo de flash en la cancelación de flash (p. 19) o cuando se usa uno de los programas de sujeto (p. 20), encendiendo la función de disparo lento con el menú de grabación multifunción (p. 24), se extiende el rango de control del obturador a: 1/2000 a 2 segundos.

El rango ampliado del obturador de la función de disparo lento permite que sea grabado un mayor detalle en condiciones muy oscuras. Sin embargo, debido a velocidades más largas del obturador, la cámara deberá montarse sobre un trípode para asegurar las fotografías más nítidas.

LUMINOSIDAD DEL MONITOR LCD

La luminosidad del monitor LCD puede ajustarse en siete niveles. Después de seleccionar la opción de luminosidad LCD del menú de grabación multifunción (p. 24), la pantalla de luminosidad LCD se mostrará. Use la tecla derecha /izquierda del controlador para ajustar el nivel de luminosidad; la imagen actual cambiará en consonancia. Para ajustar el nivel, pulse el centro del controlador. El nivel de luminosidad LCD afectará a todos los modos.

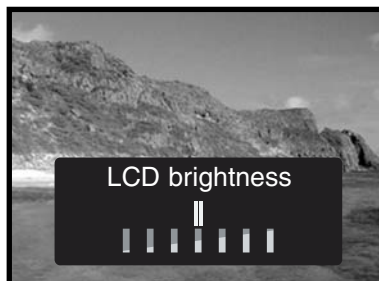

MODO DE COLOR

El modo del color controla que la imagen guardada sea en color o en blanco y negro. Esto debe ajustarse antes de que la imagen sea grabada; la imagen actual del monitor reflejará el modo del color seleccionado.

Cuando use el visor, tenga cuidado de reajustar el modo del color tras tomar imágenes monocromáticas; el icono de ByN se mostrará en el panel de datos cuando se active el parámetro blanco y negro. El modo del color no afecta al tamaño del fichero de imagen. El modo del color se ajusta en el menú de grabación multifunción (p. 24).



MODO DE REPRODUCCION VIENDO Y EDITANDO IMAGENES

VISUALIZAR LAS FOTOGRAFIAS

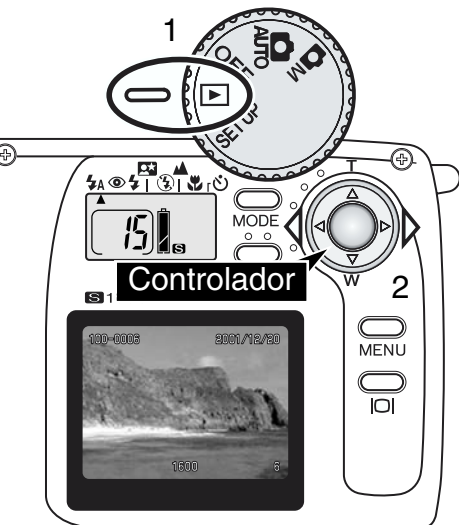

Las imágenes fijas pueden verse fácilmente en el modo de reproducción. Para visualizar las imágenes, gire el dial de modo a la posición de reproducción (1).

Use la tecla izquierda/derecha del controlador (2) para desplazarse por las fotografías de la tarjeta de memoria. Las imágenes pueden mostrarse con la fecha, el número de la toma, el tamaño de imagen, el número de la carpeta, y e número del fichero. La fecha se muestra durante tres segundos y los números de carpeta y fichero se activan con la opción número de fichero de reproducción (p. 32).

Cuando se muestra una imagen en el monitor LCD, se muestra primero una muestra de baja resolución y luego una de alta resolución se escribe sobre ella unos cuantos segundos después. La muestra de alta resolución no tiene que cargar antes de desplazarse a la imagen siguiente.

La cantidad máxima de imágenes que pueden reproducirse es de 999. Si una tarjeta de memoria contiene mil imágenes o más, la cámara puede que no sea capaz de reproducirlas adecuadamente.

Las imágenes grabadas en una tarjeta de memoria SD Memory o MultiMediaCard con otra cámara digital que cumple con el estándar DFC puede verse en esta cámara. Sin embargo, algunas de las funciones de reproducción, tales como son la supresión, puede que no funcione.

Número de carpeta – número del fichero (p. 45) Fecha de la grabación

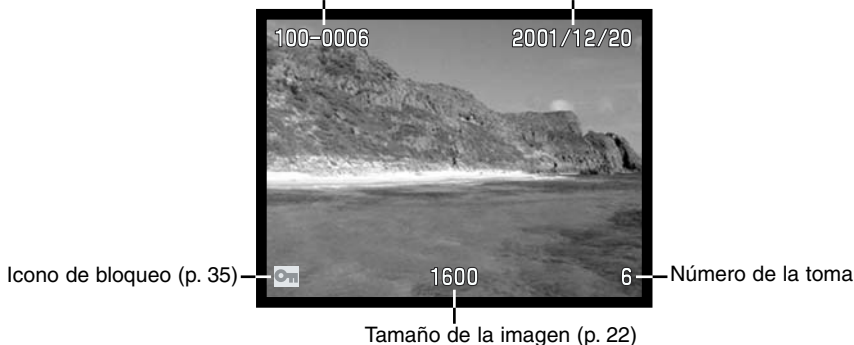

REPRODUCCION AMPLIADA

En el modo de reproducción, una imagen fija puede ampliarse en 2X para un examen más de cerca.



Estando mostrada la imagen que ha de ampliarse, pulse el centro del controlador.

- El grado de ampliación se muestra en el monitor LCD.



Cuando ya está ampliada, la imagen puede desplazarse usando la tecla de cuatro modos del controlador.

- Para salir de la reproducción ampliada, pulse el controlador.
- Las imágenes ampliadas se rodean de un borde azul.

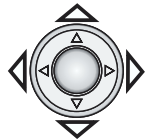

VISUALIZAR PELÍCULAS

Tamaño de imagen Tiempo de reproducción



Indicador de película Número de la toma

Cuando se desliza a través de las imágenes de la cámara, la primera toma de un fragmento de película se mostrará con un borde amarillo y el indicador de película. El tamaño del pixel y la duración se muestra en la parte superior de la toma. Un fragmento de película tarda unos cuantos segundos en cargarse antes de que pueda ser reproducido: LEDs verde y rojo próximos al visor brillarán cuando el clip esté cargados.



Para reproducir el fragmento de película mostrado, pulse el centro del controlador. Pulsando el controlador durante la reproducción cancela el fragmento de película.



Para interrumpir la reproducción, pulse la tecla de abajo. Pulsándola de nuevo, se continuará la reproducción.



MODO DE REPRODUCCION

NAVEGAR EN EL MENU DE REPRODUCCION

El menú de reproducción controla las funciones avanzadas de edición y reproducción. Simplemente use el controlador para hacer cambios en los parámetros del menú.



Con el dial de modo en la posición de reproducción (1), pulse el botón de menú para activar el menú de reproducción.

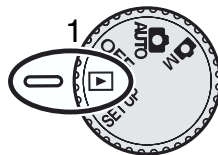

Use la tecla arriba/abajo del controlador para desplazarse por las opciones del menú. Subraye la opción cuyo parámetro necesita cambiarse.



- Elegida la opción de menú que ha de cambiarse, pulse la tecla derecha del controlador.
- Con los parámetros realizados en el menú, la tecla derecha desplazará a través de los parámetros. Muestre simplemente el parámetro deseado.
 - Con los parámetros que necesitan confirmación, parámetros, o pantallas de ajuste, pulsando la tecla derecha se activa la pantalla necesaria. Use la tecla izquierda/derecha para seleccionar las opciones o ajustar los parámetros. Pulsando el controlador se introducirán el comando o los ajustes.



Para cancelar el menú de reproducción y volver al modo de reproducción, pulse el centro del controlador.

Una vez que se ha realizado un ajuste, permanecerá efectivo hasta que se reajuste. Los cambios realizados a la luminosidad LCD afecta a todos los modos.

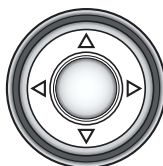

Controlador



Botón de menú

El diagrama de flujo de la página es una guía de referencia rápida al menú de reproducción. Las secciones siguientes contienen descripciones detalladas de cada artículo del menú y cómo usarlo.



La tecla derecha del controlador cambia los parámetros del menú o activa las pantallas de ajuste. Líneas negras indican parámetros del menú de reproducción. Flechas grises indican el camino del menú



La tecla de arriba/abajo del controlador desplaza a través de las opciones del menú.



La tecla de cuatro modos del controlador se usa para subrayar las selecciones. Pulsando el centro del controlador se entra en la selección.

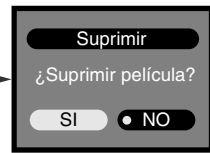
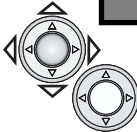

En la pantalla de suprimir confirmación, elegir "SI" suprimirá todas las imágenes; elegir "NO" cancelará la operación.

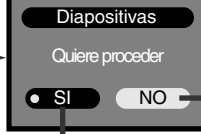

Pulse el controlador para cancelar la diapositiva.



Ajuste con el controlador.



Modo de Reproducción

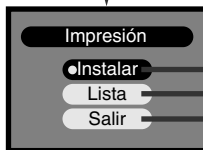

Remítase a las secciones siguientes para más detalles acerca de las opciones del menú y sus parámetros.

MODO DE REPRODUCCION

SUPRIMIENDO LAS IMAGENES

Suprimir permanentemente borra la imagen. Una vez borrada, la imagen no puede recuperarse. Tenga cuidado cuando borre las imágenes.

Una o todas las imágenes de la tarjeta de memoria pueden borrarse con el menú del modo de reproducción. La función suprimir solamente borra las imágenes no bloqueadas. Si se bloquea una imagen, debe ser desbloqueada antes de que pueda suprimirse (p. 35).

Cuando suprima imágenes únicas, muestre la imagen que ha de ser suprimirse en el monitor LCD antes de activar el menú de reproducción. Suprima la opción de suprimir del menú y pulse la tecla derecha del controlador.



Use la tecla arriba/abajo del controlador para subrayar la opción de suprimir. Pulse el controlador para ejecutar el comando.

- **Este** – Para suprimir la imagen mostrada.
- **NO** – Para cancelar la operación de suprimir.
- **TODO** – Para suprimir todas las imágenes desbloqueadas de la tarjeta de memoria. Cuando se las selecciona aparece una pantalla de confirmación.

Si se selecciona el parámetro “Este” o “NO”, la cámara volverá al modo de reproducción.



Si se seleccionan todas las imágenes para supresión, aparecerá una pantalla de confirmación. Elegir “SI” ejecutará la operación y borrará todas las imágenes desbloqueadas de la tarjeta de memoria, “NO” cancelará la operación.



REPRODUCCION DE INDICE

Una muestra de índice de nueve tomas puede usarse para encontrar una imagen específica. Simplemente subraye la opción de reproducción de índice en el menú de reproducción (p. 32) y pulse la tecla derecha del controlador; la última imagen mostrada se rodeará de un borde rojo.

Use la tecla de cuatro modos para encuadrar la imagen que ha de ser visualizada. Pulse el centro del controlador para mostrar la imagen encuadrada. Los fragmentos de película se marcan con el icono de película de la cámara.



MUESTRA DE DIAPOSITIVAS

Todas las imágenes de la tarjeta de memoria pueden mostrarse automáticamente en el monitor LCD en orden numérico. Todas las imágenes se muestran por tres segundos. La primera toma de cualquier fragmento de película se muestra como una imagen fija. Cuando se han mostrado todas las imágenes, la presentación de la muestra de diapositivas parará en la última imagen.

Después de subrayar la opción de muestra de diapositivas del menú de reproducción (p. 32) y de pulsar la tecla derecha del controlador, aparecerá la pantalla de confirmación de la muestra de diapositivas. Elija "SI" y pulse el controlador para comenzar la presentación de la muestra de diapositivas.



- Durante la muestra de diapositivas, pulsando la tecla derecha avanzará la presentación a la toma siguiente antes de que haya acabado el periodo de muestra de tres segundos.



- Pulsando la tecla de abajo interrumpirá la presentación. Para volver a comenzar, pulse la tecla de abajo de nuevo.



- Pulsando el controlador se cancelará la presentación.

BLOQUEANDO Y DESBLOQUEANDO LAS IMAGENES

Las imágenes solas pueden bloquearse. Una imagen bloqueada no puede suprimirse usando las funciones del menú de reproducción. Aunque una imagen bloqueada esté protegida por la función suprimir, la función de formateado del menú de instalación (p. 38) borrará todas las imágenes de la tarjeta de memoria estén o no bloqueadas.

En el modo de reproducción, muestre la imagen que ha de ser bloqueada. Active el menú de reproducción (p. 32) y seleccione la opción de bloqueo; aparecerá la pantalla de confirmación de bloqueo. Seleccione e introduzca "SI." La imagen se bloqueará y el icono de bloqueo se mostrará en la esquina inferior izquierda.

Para desbloquear una imagen, repita el proceso anterior. Sin embargo, en la pantalla de confirmación de bloqueo, seleccione e introduzca "NO"; el icono de bloqueo desaparecerá.

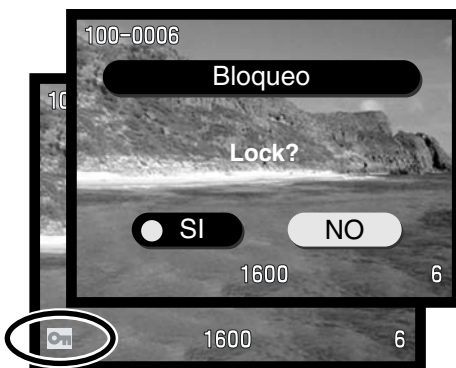

MODO DE REPRODUCCION

MOSTRANDO EL NUMERO DE FICHERO

La carpeta y el número de fichero de la imagen pueden mostrarse en la izquierda superior izquierda del monitor LCD en el modo de reproducción. Simplemente subraye la opción de número de fichero del menú de reproducción (p. 32) y use la tecla derecha del controlador para mostrar "encendido." Para más información acerca de los números de fichero y carpeta, vea la página 45.

LUMINOSIDAD DEL MONITOR LCD

La luminosidad del monitor LCD pueden ajustarse siete niveles. Después de seleccionar la opción de luminosidad de LCD del menú de reproducción (p. 32), se mostrará la pantalla de luminosidad LCD. Use la tecla izquierda/derecha del controlador para ajustar el nivel de luminosidad; la imagen mostrada cambiará en consonancia. Para ajustar el nivel, pulse el centro del controlador. El nivel de luminosidad LCD afectará a todos los modos.



ACERCA DE DPOF

Esta cámara se apoya en DPOF. El DPOF (Digital Print Order Format) permite la impresión directa de imágenes fijas de procedentes de cámaras digitales. Después de crear el fichero DPOF, la tarjeta de memoria se lleva a un servicio de acabado fotográfico o se inserta en la ranura para tarjeta de memoria de las impresoras compatibles con DPOF. Cuando se crea un fichero DPOF, se hace una carpeta misc. en la tarjeta de memoria para guardarlo (p. 45). No pueden crearse los ficheros DPOF para las imágenes capturadas con otras cámaras. Los datos DPOF creados en otras cámaras no serán reconocidos.

CREANDO UN ORDEN DE IMPRESION DPOF

La opción de menú de impresión se usa para establecen un orden de las impresiones estándares de las imágenes contenidas en la tarjeta de memoria. Una, múltiples, o todas las imágenes pueden imprimirse.

La opción seleccionada en la pantalla de impresión (3) permitirá elegir una o muchas imágenes. Esta pantalla también se usará cuando la cantidad de copias de cada imagen varía. Tras seleccionar la opción de impresión del menú de reproducción (1), elija "Instalar" de la pantalla de impresión (2) y después "Seleccionar" de la pantalla de impresión siguiente (3); aparecerá una ventana mostrando una imagen en miniatura. Use las teclas izquierda/derecha del controlador para mostrar la imagen a imprimir. Use la tecla de arriba/abajo del controlador para establecer la cantidad de imágenes de la imagen mostrada. Pueden ordenarse entre cero y noventa y nueve copias. Continúe hasta que todas las imágenes hayan sido seleccionadas. Pulse el centro del controlador para crear el fichero de impresión DPOF.

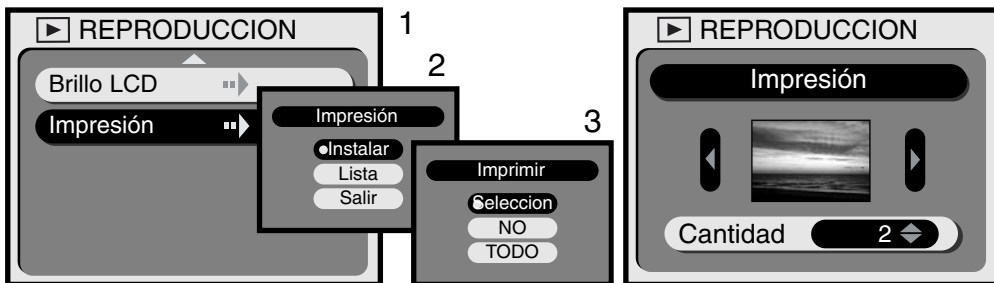

La opción "TODO" de la pantalla de impresión (2) puede imprimir todas las imágenes de la tarjeta de memoria. Después de seleccionar la opción de impresión del menú de reproducción (1), elija "Instalar" de la pantalla de impresión (2) y después "TODO" de la pantalla siguiente de impresión (3); aparecerá una ventana. Use la tecla de arriba/abajo del controlador para ajustar el número de cada imagen. Pueden ordenarse entre cero y noventa y nueve copias. Use la tecla derecha/izquierda del controlador para seleccionar "Seleccionar todo" o "Cancelar." Pulse el centro del controlador para crear el fichero de impresión DPOF o para cancelar la operación.

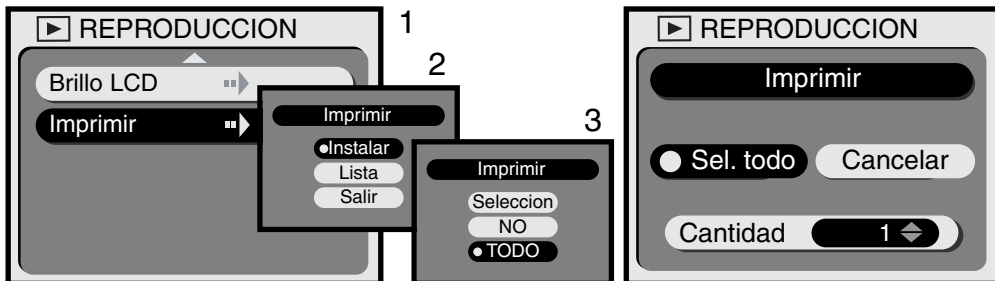

Si se usaron los parámetros de todas las tomas para crear un orden de impresión, las demás imágenes guardadas después en la tarjeta de memoria no se incluirán en el orden. Solamente un fichero DPOF puede crearse en cada tarjeta de memoria. Cuando se hace cada nuevo orden de impresión, los datos DPOF anteriores se borran. Después de que se han impreso las fotografías, el fichero DPOF se quedará en la tarjeta de memoria y deberá cancelarse de forma manual (vea a continuación).



1



2



3

Una vez creado, el orden de impresión DPOF puede revisarse en la cámara. Eligiendo la opción de lista de la pantalla de impresión (1), se mostrará una lista de imágenes de la tarjeta de memoria y la cantidad de impresiones de cada imagen seleccionada (2). Las imágenes se numeran por el número de la carpeta (los tres primeros dígitos) y el número de fichero (los cuatro últimos dígitos). La tecla arriba/abajo del controlador se desplaza por la lista. La tecla derecha/izquierda del controlador subraya los botones de borrar todo y Si. Seleccionando "Borrar todo" cancelará todo el orden de impresión DPOF.

Para retirar o ver una imagen en el orden de impresión, subraye el número de fichero en rojo usando la tecla de arriba/abajo y entonces pulse el centro del controlador; se mostrará una miniatura de la imagen (3). Seleccionando "SI" retirará la imagen del orden de impresión y se volverá a la lista de impresión. La imagen se retirará de la lista.

MENU INSTALACION AJUSTANDO EL MANEJO DE LA CAMARA

NAVEGAR EN EL MENU DE INSTALACION

El menú de instalación controla las operaciones de la cámara así como el formateado de las tarjetas de memoria. Gire el dial de modo a la posición de instalación para activar el menú. El menú se ajusta usando el controlador.

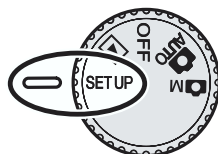

Use la tecla de arriba/abajo del controlador para desplazarse por las opciones del menú. Subraye la opción cuyo parámetro necesita cambiar.



Subrayada la opción del menú que ha de cambiarse, pulse la tecla derecha del controlador.

- Realizados los parámetros en el menú, la tecla derecha se desplazará a través de los parámetros. Simplemente muestre el parámetro deseado.
- Con los parámetros que requieren confirmación o con las pantallas de ajuste, al pulsar la tecla derecha se activa la pantalla necesaria. Use la tecla de cuatro modos para seleccionar opciones o ajustar parámetros Pulsando el controlador introducirá el comando o los ajustes.

Una vez que se ha realizado un ajuste, será efectivo hasta que se reajuste. Los parámetros afectan a todos los modos de la cámara.

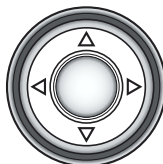

Controlador

El diagrama de flujo de la página de enfrente es una guía de referencia rápida del menú de instalación. Las secciones siguientes contienen descripciones detalladas de cada artículo del menú y de como usar dicho menú.

En la pantalla de confirmación de formato, si elige e introduce "SI" formateará la tarjeta de memoria borrando todos los datos ; si elige "NO" cancelará la operación y volverá al menú de instalación.

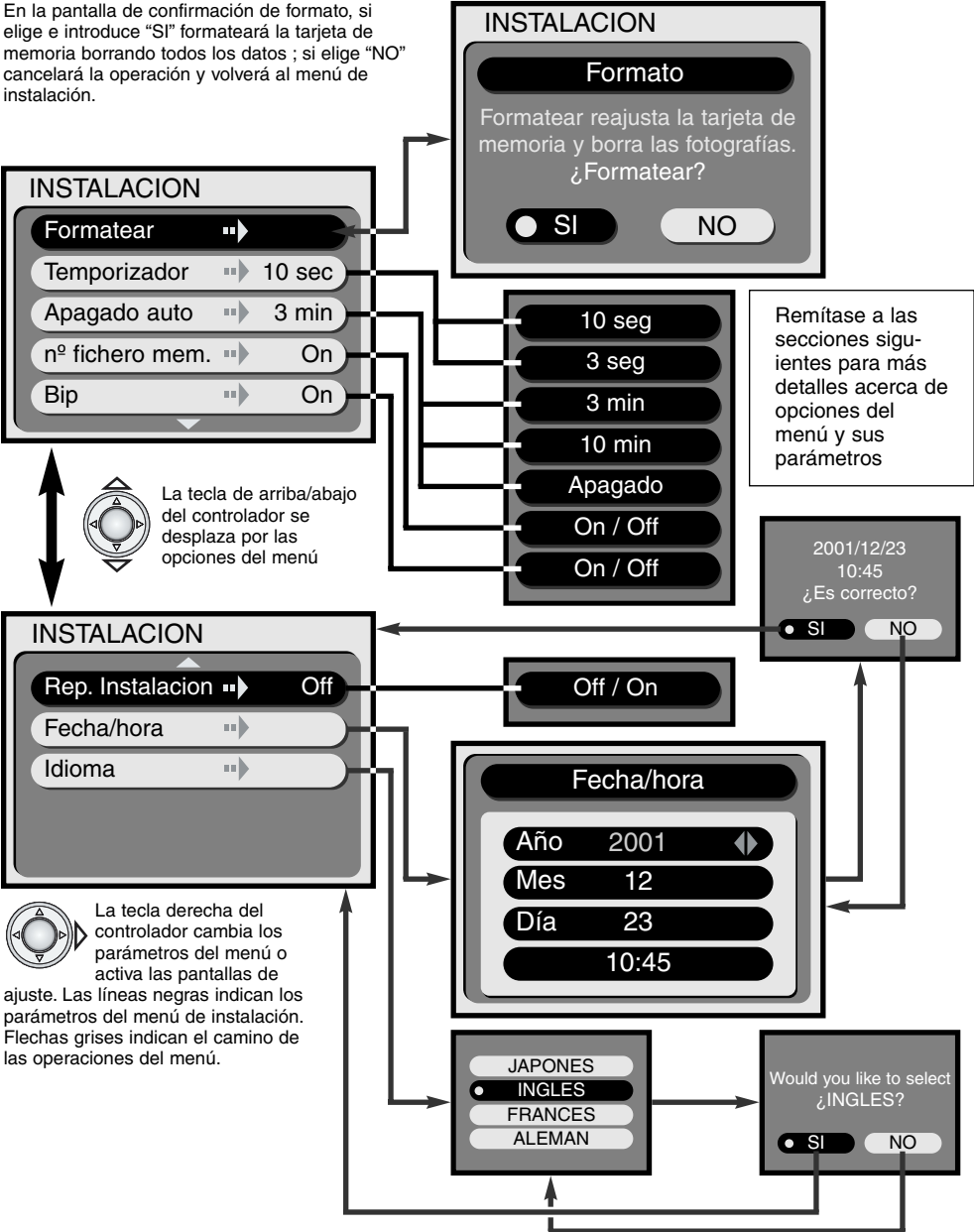

MENU DE INSTALACION

FORMATEAR LAS TARJETAS DE MEMORIA

Cuando se formatea la tarjeta de memoria, todos los datos se borran.

La función de formateado se usa para borrar todos los datos de la tarjeta de memoria. Antes de formatear una tarjeta, copie cualquier dato de la imagen en un ordenador o en un aparato de almacenamiento. Bloquear las imágenes no las protegerá contra supresión cuando se formatea la tarjeta. Formatee siempre la tarjeta de memoria usando la cámara; no use un ordenador para formatear la tarjeta.

Cuando se selecciona y se introduce la opción de formateado en el menú de instalación (p. 38), aparecerá una pantalla de confirmación. Elegir "Sí" formateará la tarjeta, elegir "No" cancelará la operación de formateado. Mientras formatea, el visor LEDs y la lámpara de acceso brillarán; no retire nunca la tarjeta de memoria mientras que está siendo formateada.



PERIODO DEL TEMPORIZADOR

El temporizador retrasa la liberación del obturador y se usa normalmente para tomar autorretratos (p. 21). El periodo del temporizador se ajusta inicialmente en diez segundos, pero puede cambiarse a tres segundos en el menú de instalación. Use el controlador para mostrar el periodo deseado.

PERIODO DE APAGADO AUTOMATICO

La cámara apagará el panel de datos y otras funciones de la cámara para ahorrar energía de la pila si no se realiza ninguna operación durante un tiempo determinado. La duración de este periodo puede ajustarse a 3 o 10 minutos. Esta función también puede desactivarse. Cuando esté desactivada, la cámara se apagará transcurridas unas cuantas horas. Simplemente use el controlador para mostrar el parámetro deseado en el menú de instalación (p. 38). La opción de apagado automático no afectará el periodo de muestra del monitor LCD en los modos de grabación; se apagará transcurrido un minuto.

Cuando la cámara se conecta al ordenador, el periodo de apagado automático se ajusta a treinta minutos. Este periodo no puede modificarse.

MEMORIA DEL NUMERO DE FICHERO

Si la memoria del número de fichero está encendida y se cambia la tarjeta de memoria, el primer fichero guardado en la nueva tarjeta tendrá un número más que el último fichero guardado en la tarjeta anterior. Si la nueva tarjeta contiene una imagen con un número de fichero mayor, el número de fichero de la nueva imagen será uno mayor que el mayor de la tarjeta. Si la memoria del número del fichero está apagada, el número del fichero comenzará en uno o tendrá un número superior que el de la última imagen guardada en la nueva tarjeta.

Cuando se formatea la tarjeta y se activa la memoria del número de fichero, la primera imagen guardada tendrá un número más que la última fotografía tomada con la cámara. Si la memoria del número de fichero está apagada, el número del fichero de imagen comenzará por uno. Para más información acerca de los números de fichero, vea la página 45.

BIP

La señal de audio de la cámara puede encenderse o apagarse.

REPRODUCCION INSTANTANEA

Cuando está encendida la función de reproducción instantánea, una imagen grabada se mostrará durante tres segundos después si ha sido capturada. Mientras se está mostrando, puede suprimirse. Para activar la reproducción instantánea, simplemente use el controlador para mostrar "Encendido" del menú de instalación (p. 38). Si el monitor LCD ha sido apagado, se activará automáticamente durante el periodo de reproducción instantánea.

Con la función de reproducción instantánea activa, cuando se graba una fotografía, se muestra en el monitor LCD durante tres segundos. Subrayando e introduciendo "SI" con el controlador se guardará la imagen y se cancelará la reproducción inmediatamente; introduciendo "NO" borrará la imagen antes de que sea guardada. Si no se realiza ninguna operación durante la reproducción, la imagen se grabará automáticamente transcurridos tres segundos.



AJUSTAR LA FECHA Y LA HORA

Es importante ajustar con exactitud el reloj. Cuando se graba una imagen fija o un fragmento de película, la fecha de grabación se guarda con la imagen y se muestra durante la reproducción.



Use la tecla arriba/abajo para subrayar en rojo el parámetro que ha de modificarse.



Use la tecla izquierda/derecha para cambiar el parámetro subrayado.



Cuando se ajustan la fecha y la hora, pulse en el centro del controlador.

- Aparecerá una pantalla de confirmación. Use la tecla izquierda/derecha para seleccionar "SI;" elegir "NO" cancelará la operación y volverá a la pantalla de fecha/hora. Pulse el centro del controlador para ejecutar el comando en la pantalla de confirmación.

AJUSTAR EL IDIOMA

Cuando se selecciona la opción del idioma en el menú de instalación, se muestra la pantalla de idioma. Use la tecla de arriba/abajo del controlador para seleccionar el idioma y después introduzca la opción pulsando el controlador. Aparecerá una pantalla de confirmación. Use la tecla de izquierda/derecha para seleccionar "SI;" elegir "NO" cancelará la operación y volverá a la pantalla de idiomas. Pulse el centro del controlador para ejecutar el comando en la pantalla de confirmación.

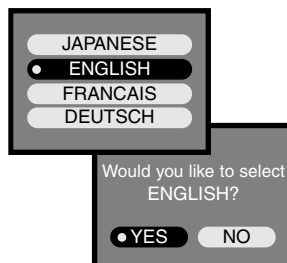

MODO PC

CONECTAR A UN ORDENADOR

Lea esta sección cuidadosamente antes de conectar la cámara a un ordenador. Este manual no cubre el manejo básico de ordenadores ni de sus sistemas operativos; por favor, remítase al manual suministrado con su ordenador.

Para que la cámara pueda conectarse a un ordenador y se pueda usar como aparato de almacenaje masivo, han de cumplirse los requerimientos siguientes:

Compatible IBM PC / AT	Macintosh
Sistemas operativos Preinstalados Windows 98, 98SE, Me, o 2000 Professional	Mac OS 9.0 – 9.1 preinstalado
Unidad de CD-ROM y puerto USB como interfaz estándar	

Los usuarios con Windows 98 o la segunda edición del 98 tendrán que instalar la unidad de software del CD-ROM incluido (p. 44). No ha habido noticias acerca de problemas de compatibilidad con Mac OS 10.0.3.

REQUERIMIENTO DEL SISTEMA ARCSOFT PHOTOIMPRESSION 3.0

Compatible IBM PC / AT	Macintosh
Ordenador con base Pentium	Power PC
Windows 95, 98, 98SE, NT 4.0, Me, o 2000 Professional.	Mac OS 8.5 a 9.1
32MB o más de RAM	32MB o más de RAM (64MB o más se recomienda)
125MB o más de espacio en el disco duro	120MB o más de espacio en el disco duro
Un monitor con 32000 colores o más, y una unidad de CD-ROM	

PhotoImpression es una aplicación de software para imágenes fijas. Para instalar PhotoImpression, siga las instrucciones de la carpeta manual del CD-ROM de PhotoImpression.

REQUERIMIENTOS DEL SISTEMA QUICKTIME 5.0

Compatible IBM PC / AT
Ordenador con base Pentium
Windows 95, 98, NT, Me, o 2000 Professional.
32MB o más de RAM
Sound Blaster o la tarjeta de sonido compatible
Se recomienda DirectX 3.0 o posterior

QuickTime se usa para visualizar los fragmentos de película. Para instalar QuickTime, siga las instrucciones de la carpeta léeme y en el instalador. Los usuarios de Macintosh pueden descargar la última versión de QuickTime gratuitamente de la página web de Apple Computer: <http://www.apple.com>.

CONECTAR LA CAMARA A UN ORDENADOR

Debe usarse un juego de pilas cuando la cámara se conecta a un ordenador. Se recomienda el uso de un adaptador AC (vendido por separado) por encima del uso de pilas. Para los usuarios con Windows 98, lea la sección acerca de instalar la unidad USB necesaria antes de conectar la cámara a un ordenador (p. 44).

- 1 Inicie el ordenador.
 - El ordenador debe encenderse antes de conectar la cámara.
- 2 Inserte la tarjeta de memoria dentro de la cámara.
 - Confirme que la tarjeta corregida está dentro de la cámara. Para cambiar la tarjeta de memoria mientras que la cámara está conectada a un ordenador, vea la página 48.
- 3 Una el enchufe más pequeño del cable USB al puerto USB de la cámara.
 - Asegúrese de que el enchufe esté unido firmemente.
- 4 Una el otro extremo del cable USB al puerto USB del ordenador.
 - Asegúrese de que el enchufe esté unido firmemente.
 - La cámara debería conectarse directamente al puerto USB de la cámara. Uniendo la cámara a un eje USB puede impedir que la cámara funcione adecuadamente.
- 5 Gire el dial de modo a la posición de reproducción o a la posición de grabar para iniciar la conexión USB.
 - "PC" se mostrará en el contador de tomas del panel de datos.

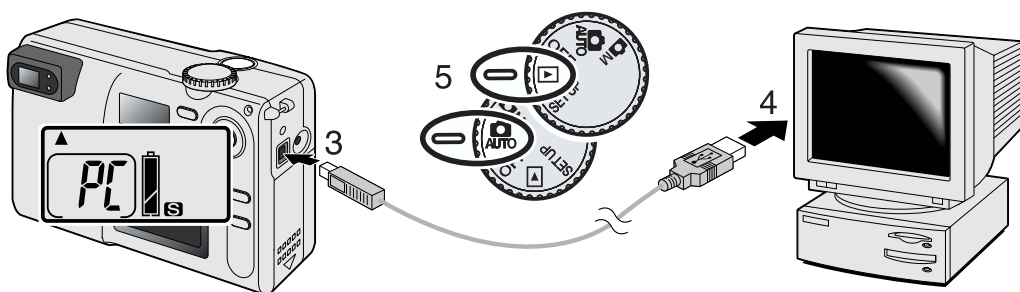

Cuando la cámara está conectada adecuadamente al ordenador aparecerá el icono de la unidad. Haciendo clic dos veces en el icono para acceder a la tarjeta de memoria de la cámara; vea la página 45. Si el ordenador no reconoce la cámara, desconecte la cámara y reinicie el ordenador. Repita el proceso de conexión anterior.



CONECTAR A WINDOWS 98 Y 98SE

La unidad solamente necesita instalarse una vez antes de la instalación, si el sistema operativo requiere el CD-ROM de Windows 98, insértelo dentro de la unidad de CD-ROM y siga las instrucciones que se acompañan en la pantalla. Para instalar la unidad de Windows 98, siga las instrucciones de la sección de cómo conectar la cámara al ordenador de la página 43.

Cuando la cámara está conectada al ordenador, el sistema operativo detectará el nuevo aparato y se abrirá la ventana de añadir nuevo hardware. Coloque el CD-ROM de la DiIMAGE E203 en la unidad de CD-ROM. Haga clic en "siguiente."

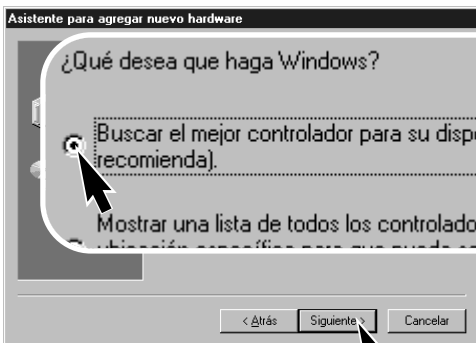

Elija la búsqueda recomendada para la unidad apropiada. Haga clic en "Siguiente"

Elija buscar la unidad en la unidad de CD-ROM. Haga clic en "Siguiente."



El asistente de añadir nuevo hardware confirmará la posición de la unidad. Haga clic en "Siguiente" para instalar la unidad en el sistema.

- La letra que designa la unidad de CD-ROM variará entre diferentes ordenadores.



La última ventana confirmará que la unidad se ha instalado. Haga clic en "Finalizar" para cerrar el asistente de añadir nuevo hardware.

Windows ha terminado de instalar el software requerido por su nuevo dispositivo de hardware.



ORGANIZACION DE LA CARPETA DE LA TARJETA DE MEMORIA

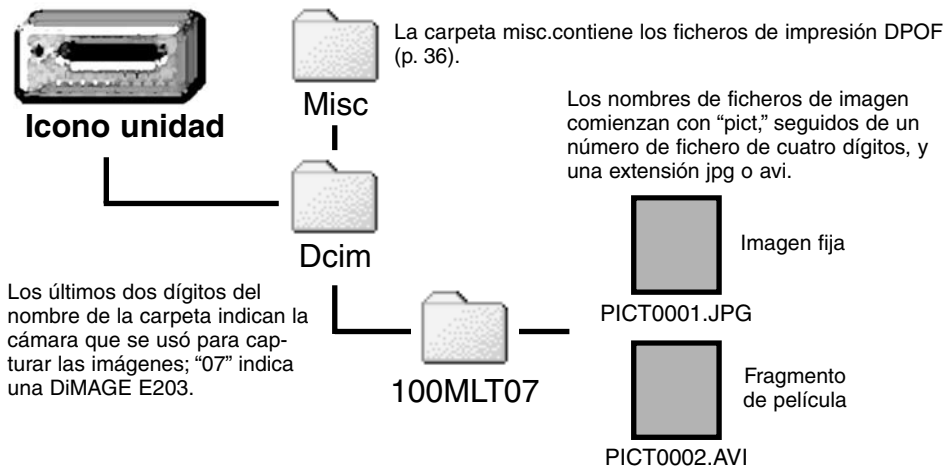

Una vez que la cámara se conecta al ordenador, puede accederse a los ficheros de imagen simplemente haciendo clic dos veces en los iconos. Pueden copiarse las imágenes arrastrando y soltando el icono de fichero de imagen dentro de la posición en el ordenador. Nunca cambie los nombres de fichero de imagen de la tarjeta de memoria o guarde los datos de la tarjeta usando un ordenador; puede dificultar el manejo de la cámara y causar un mal funcionamiento. Nunca formatee la tarjeta de memoria desde el ordenador; use siempre la cámara para formatear la tarjeta.

El número del nombre del fichero de imagen puede que no se corresponda al número de la toma de la imagen. Puesto que las imágenes se suprimen en la cámara, el contador de tomas se ajustará a sí mismo, para mostrar el número de imágenes de la tarjeta de memoria y reasignará los números de las tomas en consonancia. Los números de índice de los ficheros de imagen no cambiarán cuando se suprima una imagen. Cuando se graba una nueva imagen, se le asignará un número superior al número mayor del índice de la carpeta. Los números de fichero pueden controlarse con la función de memoria del número de fichero del menú de instalación (p. 40).

Cuando el número índice del nombre del fichero de imagen excede de 9,999, se creará una nueva carpeta con un número superior al del número mayor de la carpeta de la tarjeta de memoria; por ejemplo, de 100MLT07 a 101MLT07. Cuando se crea un fichero DPOF para pedir una impresión (p. 36), se abre automáticamente una carpeta misc. para el fichero.

MODO PC

APAGADO AUTOMÁTICO (MODO PC)

Si la cámara no recibe un comando de lectura o escritura en el plazo de treinta minutos, se apagará para ahorrar energía. Cuando la cámara se apaga, puede aparecer una advertencia de peligro retirada el aparato en el monitor del ordenador. Haga clic en "SI." Ni la cámara ni el ordenador se dañarán en esta operación.

Para volver a conectar la cámara al ordenador es muy simple. Apague la cámara con el dial de modo. Restablezca la conexión USB girando el dial de modo de vuelta a la posición de reproducción o a la de grabación.

DESCONECTAR LA CAMARA DEL ORDENADOR

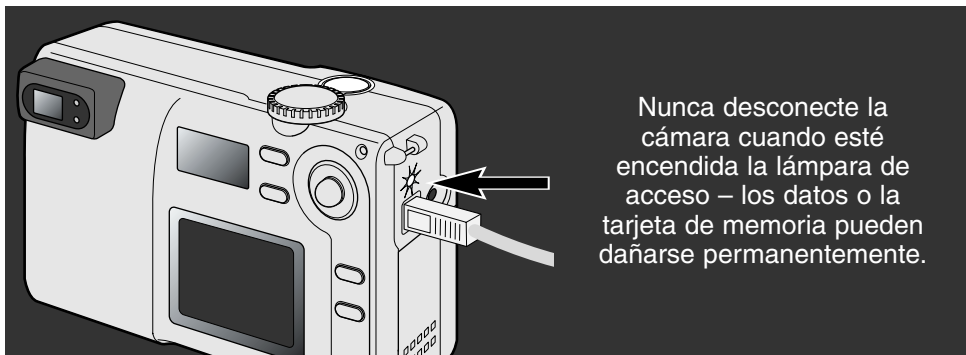

MACINTOSH

Confirme que la lámpara de acceso no está encendida y entonces arrastre el icono de aparato de almacenamiento masivo y tírelo a la basura.

Desconecte el cable USB.

- Si el cable USB se desconecta antes de realizar el primer paso, aparecerá un mensaje de alerta. Complete siempre el primer paso antes de desconectar el cable USB.

WINDOWS 98 Y 98SE

Confirme que la lámpara de acceso no está encendida. Apague la cámara y entonces desconecte el cable USB.

WINDOWS ME Y WINDOWS 2000 PROFESSIONAL

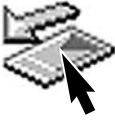

Para desconectar la cámara, haga clic una vez en el icono de hardware de desenchufar o expulsar situado en la barra de tareas. Se abrirá una pequeña ventana indicando que pare el aparato.



Haga clic en la ventana pequeña para parar el aparato. Aparecerá la ventana de hardware seguro de quitar. Haga clic en "Aceptar." Gire el dial de modo a otra posición y entonces desconecte el cable USB.

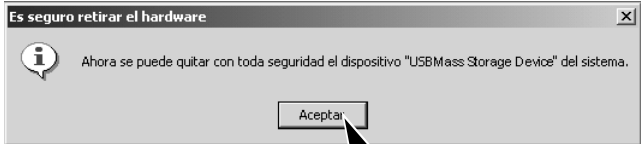

Cuando están conectados más de un aparato externo al ordenador, puede usarse la ventana de desenchufar o expulsar hardware. Para desconectar la cámara, haga clic dos veces en el icono de desenchufar o expulsar hardware situado en la barra de tareas para activar la ventana.

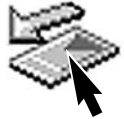

Se mostrarán los aparatos de hardware que han de parar. Subraye el aparato haciendo clic en él y después en "Detener."

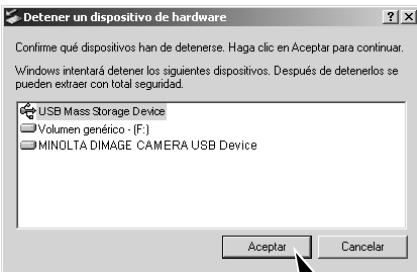

Aparecerá una pantalla de confirmación para indicar los aparatos que han de parar. Hacer clic en "Aceptar" parará el aparato.

Una tercera y última pantalla aparecerá para indicar que la cámara puede desconectarse de una forma segura del ordenador. Apague la cámara y entonces desconecte el cable USB.

CAMBIAR LA TARJETA DE MEMORIA (MODO PC)

Tenga cuidado cuando cambie las tarjetas de memoria mientras que la cámara está unida al ordenador. Los datos pueden perderse o dañarse si la cámara no se desconecta adecuadamente.

Confirme siempre que la lámpara de acceso esté apagada antes de retirar la tarjeta de memoria.

MACINTOSH

1. Pare la conexión USB arrastrando el icono de la unidad a la basura (p. 46).
2. Apague la cámara.
3. Cambie la tarjeta de memoria.
4. Gire el dial de modo a la posición de reproducción o de grabación para restablecer la conexión USB.

WINDOWS 98 Y 98SE

1. Apague la cámara.
2. Cambie la tarjeta de memoria.
3. Gire el dial de modo a las posiciones de reproducción o de grabación para restablecer la conexión USB.

WINDOWS ME Y 2000 PROFESSIONAL

1. Pare la conexión USB usando la rutina desenchufar o expulsar hardware (p. 47).
2. Apague la cámara.
3. Cambie la tarjeta de memoria.
4. Gire el dial de modo a la posición de reproducción o de grabación para restablecer la conexión USB.

Historia de Minolta

El 20 de Febrero de 1962, John Glenn fue el primer americano que estuvo en la órbita terrestre. A bordo de su nave espacial Friendship 7 la cámara Hi-matic de Minolta grabó ese evento histórico. El vuelo de 4 horas, 55 minutos, y 23 segundos de duración, dio la vuelta a la órbita de la Tierra tres veces a una velocidad de 28,000 kph (17,500 mph).

Mr. Glenn visitó nuestra fábrica de cámaras en Sakai, Japón, el 24 de Mayo de 1963 para plantar una palmera en conmemoración a dicha ocasión. La palmera todavía está en los jardines de la fábrica y sobrepasa los ocho metros de altura (26ft).

¿Y la cámara? No se perdió. Está expuesta en el Museo de Nacional del Aire y el Espacio del Instituto Smithsonian de Washington D.C. Este y otros objetos del vuelo de la Friendship 7 Mercury, de John Glenn, pueden encontrarse en la galería 210, "Apollo en la Luna."



APENDICE

LOCALIZACION DE AVERIAS

La sección cubre problemas menores con el manejo básico de la cámara. Para problemas o daños mayores, o si un problema continua reapareciendo frecuentemente, contacte con una estación de servicio de Minolta de las numeradas en la contraportada de este manual.

Problema	Síntoma	Causa	Solución
La cámara no funciona	No aparece nada en el panel de datos ni en el monitor.	Las pilas están agotadas.	Reemplace las pilas (p. 10).
		Las pilas están incorrectamente insertadas.	Reinserte las pilas cuidando de que los terminales negativo y positivo estén correctamente orientados (p.10).
		El adaptador AC no está conectado de forma adecuada.	Compruebe que el adaptador está conectado a la cámara y a una toma eléctrica activa (p. 11).
	"Err" se muestra en el panel de datos.	La lente encontró un obstáculo cuando se estaba extendiendo.	Apague la cámara y permita que la lente se retraiga. Encienda de nuevo la cámara.
El obturador no se liberará.	"0" se muestra en el contador de tomas.	La tarjeta de memoria está llena y es incapaz de guardar una imagen en el parámetro de tamaño de imagen de la cámara.	Inserte una nueva tarjeta de memoria (p. 12), borre algunas imágenes (p. 32), o cambie el parámetro de tamaño de imagen (p. 22).
	"000" parpadea en el contador de tomas.	La tarjeta de memoria está llena e incapaz de guardar la imagen en el parámetro de tamaño de la imagen	Inserte una nueva tarjeta de memoria (p. 12) o suprima algunas imágenes (p. 32).
		No hay tarjeta de memoria en la cámara.	Inserte una tarjeta de memoria (p.12).
Las fotografías no son nítidas.	La lámpara verde de enfoque parpadea.	El objeto está demasiado cerca.	Asegúrese de que el objeto esté dentro del rango de autoenfoque (p. 14) o use el modo de macro (p. 18).
		Una situación especial evita que enfoque el sistema de autoenfoque (p.15)	Use la función de bloqueo de enfoque para enfocar un objeto a la misma distancia que el objeto (p. 15).
	Las fotografías se toman en el interior o situaciones de baja luminosidad sin flash.	Velocidades de obturador bajo dan como resultado imágenes borrosas cuando la cámara se sujeta con la mano.	Use un trípode o el flash (p. 19).

Problema	Causa	Solución
Cuando use el flash, las fotografías están demasiado oscuras.	El objeto está por encima del rango de flash (p. 19).	Acérquese al objeto o ajuste la cámara a la cancelación de flash o en el modo de paisaje (p. 18).
Cuando fotografía en el exterior por la noche, aparece una aureola alrededor de fuentes brillantes de luz.	La lente no está limpia.	Use un paño especial para lente o un pañuelo para limpiar suavemente la superficie de la lente (p. 52).

Si la cámara no funciona normalmente, apáguela, retire y reinserte las pilas, o desconecte y vuelva a conectar el adaptador AC. Apague siempre la cámara usando el dial de modo, en caso contrario la tarjeta de memoria puede dañarse y los parámetros de la cámara reajustarse.

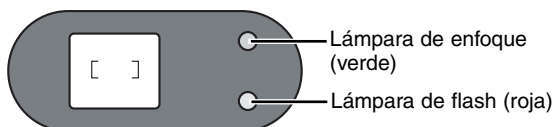

Los LEDs situados próximos al visor, pueden indicar el estado de la cámara. Las advertencias LED pueden acompañarse de una señal de audio.

LED	Estado LED	Señal audio	
	Parpadear	No	Advertencia AF. Una situación especial evita que la cámara enfoque (p. 15) o el objeto está fuera del rango de autoenfoque: 0.8m – ∞.
	Luz fija	No	El foco está bloqueado (p. 15). Puede tomarse la imagen.
	Par.	Sí	Error del sistema. "Err" aparece en el panel de datos. Reajuste la cámara encendiéndola y apagándola.
	Par.	No	Advertencia de vibración de la cámara (p. 20) indicando condiciones de baja luminosidad.
	Luz fija	No	El flash se está cargando.
	Par.	Sí	La tarjeta de memoria está llena, dañada, no formateada, o protegida contra escritura (p. 7). No hay tarjeta en la cámara.
	Par.	No	Advertencia AF y advertencia de vibración de la cámara.
	Luz fija	No	Los datos se están transfiriendo entre la cámara y la tarjeta de memoria.

CUIDADO Y ALMACENAMIENTO

CUIDADO DE LA CÁMARA

- No someta la cámara a shock o impacto.
- Apague la cámara cuando la transporte.
- Esta cámara no está hecha a prueba de agua ni de salpicaduras. Insertar o retirar las pilas o la tarjeta de memoria, o manejar la con las manos húmedas puede dañar la cámara.
- Cuando se está en la playa o cerca del agua, tenga cuidado de no exponer la cámara al agua o a la arena. Agua, arena, polvo o sal pueden dañar la cámara.
- No deje la cámara bajo la luz del sol directa. No apunte con las lentes al sol; dañará el CCD.

LIMPIEZA

- Si la cámara o la parte exterior de la lente está sucia, frótelas con un paño suave, limpio y seco. Si la cámara o la lente entran en contacto con arena, sople las partículas sueltas. Frotar puede arañar la superficie.
- Para limpiar la superficie de la lente, sople cualquier resto de polvo o arena y después humedezca un pañuelo especial para lentes o un paño suave con fluido limpiador para las lentes.
- Nunca use disolventes orgánicos para limpiar la cámara.
- Nunca toque la superficie de la lente con los dedos.

ALMACENAMIENTO

- Guárdela en un área fresca, seca y bien ventilada, lejos del polvo y de agentes químicos. Si no la usa por un tiempo, guarde la cámara en un contenedor al vacío con un secante de gel de silicio.
- Retire las pilas y la tarjeta de memoria de la cámara cuando no la use por un tiempo prolongado.
- No guarde la cámara en un área con naftalina o bolas de la polilla.
- Durante largos periodos de almacenamiento, póngala a funcionar de vez en cuando. Cuando saque la cámara de su lugar de almacenamiento, compruebe que funciona antes de usarla.

TEMPERATURA Y CONDICIONES DE USO

- Esta cámara se ha diseñado para usarla a temperaturas que van de 5°C a 40°C.
- Nunca deje la cámara expuesta a temperaturas extremas, tales como el interior de un coche aparcado al sol o expuesta a una humedad extrema.
- Cuando pase la cámara de un ambiente frío a uno cálido, colóquela en una bolsa de plástico sellada para evitar que se forme condensación. Deje que la cámara alcance la temperatura ambiente antes de sacarla de la bolsa.

CUIDADO DEL MONITOR LCD

- Aunque el monitor LCD está fabricado usando una tecnología de alta precisión, ocasionalmente pueden faltar puntos de color o brillantes en el monitor LCD.
- No aplique presión en la superficie del monitor LCD; puede dañarse permanentemente.
- En un entorno frío, el monitor LCD puede oscurecerse temporalmente. Cuando la cámara se calienta, la muestra funcionará normalmente.
- El monitor LCD puede reaccionar lentamente a bajas temperaturas u oscurecerse en un entorno caliente. Cuando la cámara alcanza la temperatura normal de funcionamiento, la muestra funcionará normalmente.
- Si hay huellas en la superficie del monitor LCD, frótelas con un paño suave, limpio y seco.

PILAS

- El rendimiento de las pilas disminuye con la temperatura. En ambientes fríos, recomendamos tener unas pilas extra en un ambiente cálido, como por ejemplo dentro de su abrigo. Las pilas pueden recobrar su energía cuando se calientan. Puesto que el rendimiento de las pilas Ni-MH se ven menos afectadas por la temperatura, se recomienda su uso cuando dispere en entornos fríos.
- Retire las pilas cuando no esté usando la cámara durante un periodo de tiempo prolongado. Un derrame del líquido de la pila puede dañar la recámara de las pilas.
- Ocasionalmente, cuando se usan pilas alcalinas, el indicador de condición de la pila da una advertencia falsa de pila baja, aunque haya suficiente capacidad de la pila. Continúe usando la cámara; el indicador de pila baja desaparecerá.
- Si las pilas se han agotado cuando se usaron en la cámara, no las recargue incluso si el cambio parecer recobrase. Estas pilas interferirán con el normal funcionamiento de la cámara.

ANTES DE EVENTOS U OCASIONES IMPORTANTES

- Compruebe el funcionamiento de la cámara; haga fotografías de prueba y compre pilas extra.
- Minolta no se responsabiliza de ningún daño o pérdida debidas a un mal funcionamiento del equipo.

DERECHOS DE AUTOR

- Programas de TV, películas, cintas de vídeo, fotografías y otros materiales pueden tener derechos de autor. Una grabación o duplicación no autorizada de dicho material puede ser contraria a las leyes de derechos de autor. Hacer fotografías de exhibiciones, representaciones, etc. está prohibida sin autorización y pueden infringir los derechos de autor. Las imágenes protegidas con derechos de autor solamente pueden usarse bajo las disposiciones de las leyes de los derechos de autor.

PREGUNTAS Y SERVICIO

- Si tiene preguntas acerca de su cámara, contacte con su proveedor local o escriba al distribuidor de Minolta de su área.
- Antes de enviar su cámara a reparar, por favor, contacte con una Estación de Servicio de Minolta.

ESPECIFICACIONES TECNICAS

CCD:	CCD de tipo 1/2.7 interlineas colores primarios con un total de 2.1 millones de pixels.
Número de pixels efectivo:	2,0 millones (2056 X 1544)
Sensibilidad de Cámara (ISO):	ISO 100 equivalente.
Tasa:	4:3
Construcción de la lente:	7 elementos en 6 grupos, incluyendo dos elementos esféricos de dos caras.
Rango de apertura:	f/2.8 – 5.6 (posición gran angular), f/4.6 – 9.2 (posición telefoto)
Longitud focal:	5.4 – 16.2 mm (equivalente a 35mm: 35 – 105 mm)
Rango de enfoque:	0.8 m – infinito 0.25 – 0.8 m modo macro
Sistema de autoenfoque:	Vídeo AF
Obturador:	CCD con obturador electrónico y mecánico
Velocidades obturador:	1/2000 – 2s
Tiempo de reciclado flash incorporado:	7s (aprox.)
Visor:	Visor de zoom óptico de imagen real.
Monitor LCD:	TFT en color de baja temperatura de 1,5 pulgadas
Medio de grabación:	Tarjetas de Memoria SD y MultiMediaCards
Formatos de fichero:	Exif 2.1 (JPEG), en movimiento JPEG (avi). DCF 1.0 y cumple DPOF
Idiomas del Menú:	Japonés, Inglés, Alemán, y Francés
Pilas:	Una pila de litio CR-V3 o dos pilas alcalinas AA o pilas Ni-MH
Rendimiento pilas (grabación):	Número aproximado de imágenes grabadas: 500 tomas Basada en los métodos estándares de prueba de Minolta: pila de litio CR-V3, monitor LCD encendido, tamaño de la imagen F, sin reproducción instantánea, y flash usado con el 50% de las tomas.
Rendimiento pilas (reproducción):	Tiempo aproximado de reproducción continua: 300 min. Basado en los métodos de prueba estándares de Minolta: pila de litio CR-V3.
Fuente de energía externa:	Adaptador AC (AC-3)
Dimensiones:	101.5 (A) X 61.5 (A) X 40.0 (L) mm (excluyendo sus protuberancias)
Peso:	Aproximadamente 170g (sin pilas ni tarjeta de memoria)

Las especificaciones están basadas en la última información disponible en el momento de la impresión y están sujetas a cambios sin previo aviso.

Pueden encontrarse las marcas siguientes en el producto:



Esta marca certifica que esta cámara cumple con los requerimientos concernientes a las normas de Japón que regulan los equipos que causan interferencias.



Esta marca en su cámara certifica que esta cámara cumple con los requerimientos de la EU (Unión Europea) concernientes a las normas de equipos que causan interferencias. CE significa Conformité Européenne (Conformidad Europea).

Digital Camera: DiMAGE E203



Tested To Comply
With FCC Standards

FOR HOME OR OFFICE USE

Este aparato cumple con la Parte 15 de las Normas FCC. Su manejo está sujeto a las dos condiciones siguientes: (1) Este aparato no debe causar interferencia dañina, y (2) el aparato debe aceptar interferencia recibida, incluyendo la interferencia un funcionamiento no deseado.

Probado por la Corporación Minolta
101 Williams Drive, Ramsey, New Jersey 07446, U.S.A.

Este aparato digital de Clase B cumple con la Canadian ICES-003.

Cet appareil numérique de la classe B est conforme à la norme NMB-003 du Canada.

no retire los núcleos de ferrita de los cables.

Apple, el logotipo de Apple, Macintosh, Power Macintosh, Mac OS, y el logotipo de Mac OS son las marcas registradas de Apple Computer Inc. Microsoft y Windows son las marcas registradas de la Microsoft Corporation. El nombre oficial de Windows® es Microsoft Windows Operating System. Pentium es una marca registrada de la Intel Corporation. PhotoImpression es una marca registrada de ArcSoft, Inc. Power PC es una marca de International Business Machines Corporation. QuickTime es una marca usada bajo licencia. El logotipo SD es una marca. Todas las demás marcas son propiedad de sus respectivos propietarios.

© 2001 Minolta Co., Ltd. bajo el Convenio de Berna
y el Convenio Universal de Derechos de Autor.

9224-2774-12 H-A107