

MINOLTA

The essentials of imaging

www.minoltaeurope.com



DiMAGE Xt

I LIBRETTO DI ISTRUZIONI

PRIMA DI USARE L'APPARECCHIO

Vi ringraziamo per aver acquistato questa fotocamera digitale Minolta. Vi consigliamo di leggere questo libretto di istruzioni per potervi divertire con tutte le funzioni offerte dalla vostra nuova fotocamera.

Controllate che la confezione contenga gli articoli qui di seguito elencati. Nel caso si riscontrassero mancanze, rivolgetevi al vostro negoziante di fiducia.

Fotocamera digitale Minolta DiIMAGE Xt
Batteria agli ioni di litio NP-200
Unità di ricarica per batteria agli ioni di litio BC-300
Cinghia a polso HS-DG100
Scheda di memoria SD
Cavo AV AVC-200
Cavo USB USB-500
CD-ROM contenente software DiIMAGE
CD-ROM contenente libretti di istruzioni DiIMAGE
Guida di riferimento rapido (a stampa)
Tagliando di garanzia

Apple, il logo Apple, Macintosh, Power Macintosh, Mac OS e il logo Mac OS sono marchi registrati o di proprietà di Apple Computer Inc. Microsoft e Windows sono marchi registrati o di proprietà di Microsoft Corporation. Il nome depositato di Windows è Microsoft Windows Operating System. Pentium è marchio registrato o di proprietà di Intel Corporation. Power PC è marchio registrato o di proprietà di International Business Machines Corporation. QuickTime è marchio depositato utilizzabile su licenza. USB DIRECT-PRINT è marchio registrato o di proprietà di Seiko Epson Corporation. Gli altri prodotti o marchi citati sono di proprietà dei rispettivi depositari.

PER UN IMPIEGO CORRETTO E SICURO

Batteria agli ioni di litio NP-200

La DiIMAGE Xt viene alimentata da una piccola, ma potente batteria agli ioni di litio. L'utilizzo improprio della batteria può causare danni a persone e cose dovuti a rischio di incendio, scosse elettriche o perdita di acido. Leggete le avvertenze ed i consigli riportati in questo libretto prima di usare il prodotto.

PERICOLO

- Non cercate mai di mettere in corto circuito, smontare, manomettere o modificare la batteria.
- Proteggete la batteria dal fuoco e dalle alte temperature (superiori a 60°C)
- Proteggete la batteria dall'acqua e dall'umidità. L'acqua può corrodere o danneggiare le parti interne di sicurezza della batteria ed essere causa di surriscaldamento, rotture o screpolature.
- Proteggete la batteria da urti violenti che potrebbero danneggiare le sue parti interne di sicurezza ed essere causa di surriscaldamento, rotture o screpolature.
- Non riponete le batterie vicino o all'interno di contenitori metallici.
- Usate la batteria solo con la fotocamera indicata in questo libretto di istruzioni.
- Utilizzate solo l'unità di ricarica indicata nel presente libretto. L'uso di un'unità di ricarica impropria può causare danni a persone e cose a causa di incendi o scosse elettriche.
- Non usate una batteria con segni di screpolature. Se l'acido contenuto dovesse fuoriuscire e venire a contatto con gli occhi lavateli subito con acqua corrente e contattate un medico. Se l'acido venisse a contatto con la pelle o con gli abiti, lavate subito la parte con acqua corrente.
- Usate l'unità di ricarica con temperature operative comprese tra 0 e 40°C e con un tasso di umidità del 45-85% RH. Conservate la batteria in un ambiente con temperatura compresa tra -20 e 30°C e con un tasso di umidità del 45-85% RH.

AVVERTENZE

- Proteggete i contatti delle batterie agli ioni di litio con nastro adesivo prima di eliminarle; attenetevi scrupolosamente alle norme vigenti nel vostro paese sullo smaltimento delle batterie.
- Se la ricarica non è ultimata al termine del periodo indicato, disconnettete l'unità di ricarica e interrompete subito l'operazione.

AVVERTENZE E PRECAUZIONI D'USO PER LA FOTOCAMERA

Leggete attentamente le avvertenze e i consigli qui indicati per poter usare in maniera sicura la fotocamera e i suoi accessori.

AVVERTENZE

- Usate solo batterie del tipo indicato in questo libretto di istruzioni.
- Usate solo l'unità di ricarica indicata o l'adattatore CA dedicato con il voltaggio specificato sull'unità stessa. L'uso di un adattatore non compatibile o di un voltaggio non corretto può essere causa di danni, scosse elettriche e addirittura di incendio.
- Per l'unità di ricarica usate un cavo adatto all'alimentazione in uso nel vostro paese. Un voltaggio non corretto può essere causa di danni o scosse elettriche.
- Non smontate mai l'apparecchio o l'unità di ricarica. Toccando il circuito ad alto voltaggio al suo interno, potreste prendere la scossa.
- Estraeate subito la batteria, disinserite l'adattatore CA e interrompete l'uso della fotocamera se, in seguito a caduta o per altri motivi, le parti interne dell'apparecchio o del flash dovessero risultare esposte. Il flash contiene un circuito ad alto voltaggio che può essere causa di pericolose scosse elettriche. L'uso di apparecchiature anche in parte danneggiate può essere causa di danni o incendi.
- Non lasciate mai batterie, schede di memoria o altri oggetti di piccole dimensioni alla portata di bambini, perché potrebbero ingoiarli. Se ciò dovesse malauguratamente verificarsi, consultate immediatamente un medico.
- Riponete questo apparecchio lontano dalla portata di bambini e fate attenzione quando lo utilizzate in loro presenza perché potrebbero farsi male.
- Non fate scattare il flash direttamente negli occhi del soggetto perché potreste danneggiarne la vista.
- Non puntate il flash su una persona alla guida di un veicolo perché, oltre a distrarlo, potreste causarne il momentaneo accecamento con rischio di incidenti.
- Non osservate nello schermo della fotocamera mentre state guidando o camminando per scongiurare il rischio di danni o incidenti.
- Non osservate il sole o intense fonti di luce attraverso il mirino o l'obiettivo per scongiurare il rischio di gravi danni alla vista.

- Non usate l'apparecchio o l'unità di ricarica in ambienti molto umidi e fate attenzione a non toccarli con le mani bagnate. Se all'interno dell'apparecchio o l'unità di ricarica dovesse penetrare del liquido, estraete subito la batteria o disconnettete il cavo di alimentazione esterna ed interrompetene l'uso. In caso contrario potreste danneggiare gravemente l'apparecchio o addirittura correre il rischio di ferirvi o di prendere una scossa elettrica.
- Non utilizzate l'apparecchio o l'unità di ricarica vicino a prodotti infiammabili (come gas liquido, benzina, gasolio, vernici). Non puliteli con prodotti infiammabili: l'uso di solventi o liquidi infiammabili (come l'alcol) potrebbe causare esplosioni o incendi.
- Non tirate il cavo dell'adattatore CA o dell'unità di ricarica per estrarli dall'attacco.
- Sorreggete sempre l'attacco quando estraete il cavo.
- Non torcete, non modificate e non riscaldate il cavo dell'adattatore CA o dell'unità di ricarica. Un cavo danneggiato può causare scosse elettriche e può incendiarsi.
- Se l'apparecchio o l'unità di ricarica dovessero emettere uno strano odore, calore o fumo, interrompetene subito l'uso. Estraete immediatamente la batteria facendo attenzione a non bruciarvi perché la batteria potrebbe essere surriscaldata.
- L'uso di apparecchiature anche in parte danneggiate può essere causa di rischi.
- Per eventuali riparazioni, rivolgetevi a un Centro specializzato Minolta.

PRECAUZIONI

- Non usate o riponete l'apparecchio o l'unità di ricarica in ambienti molto caldi o umidi, come il bagagliaio di un'auto, perché potrebbero danneggiarsi sia la fotocamera, l'unità di ricarica che la batteria con rischi di incendio, esplosione o perdita di acido.
- Se la batteria presenta screpolature, interrompete l'uso dell'apparecchio.
- Una prolungata sessione di lavoro può surriscaldare la fotocamera, l'unità di ricarica e la batteria. Fate attenzione al rischio di ustioni.
- Se la batteria o la scheda di memoria vengono rimosse immediatamente dopo una prolungata sessione di lavoro, potreste rimanere ustionati. Spegnete la fotocamera e attendete sempre che si raffreddino.
- Non fate scattare il flash se siete a contatto di persone o cose, perché l'apparecchio genera un'altissima carica di energia che potrebbe causare ustioni.
- Evitate di esercitare pressioni sullo schermo LCD. Uno schermo danneggiato può essere causa di danni e il liquido che potrebbe fuoriuscirne è infiammabile. Se il liquido che fuoriesce dallo schermo venisse a contatto con la pelle, lavate subito la parte con acqua corrente; se dovesse entrare in contatto con gli occhi, lavateli immediatamente con acqua corrente e consultate un medico.
- Utilizzando l'adattatore CA o l'unità di ricarica assicuratevi che la spina sia correttamente inserita nella presa elettrica.
- Per l'unità di ricarica non devono essere usati trasformatori o adattatori non dedicati. L'uso di questi dispositivi può essere causa di incendio o di danni all'unità di ricarica.
- Non usate un cavo adattatore CA o un cavo per l'unità di ricarica che presenti segni di deterioramento.
- Non coprite l'adattatore CA o l'unità di ricarica per evitare il rischio di surriscaldamento e di incendi.
- Assicuratevi che l'adattatore CA e l'unità di ricarica siano facilmente raggiungibili per poterli disinserire velocemente in caso di emergenza.
- Disinserite l'adattatore CA e l'unità di ricarica quando pulite l'apparecchio o quando l'apparecchio non è in uso.

Sulla fotocamera sono apposti i seguenti marchi:



Questo marchio garantisce che l'apparecchio è rispondente ai requisiti delle norme EU (Unione europea) sulle apparecchiature che possono generare interferenze. La sigla CE significa Conformité Européenne (European Conformity).

Digital Camera: DiIMAGE Xt



Tested To Comply
With FCC Standards

FOR HOME OR OFFICE USE

Questa apparecchiatura risponde alle norme indicate nel Regolamento FCC, Sezione 15. Le operazioni dell'apparecchio devono rispondere alle seguenti due condizioni: 1) l'apparecchio non deve produrre interferenze dannose alle radiocomunicazioni e 2) l'apparecchio deve accettare qualsiasi interferenza anche quelle che potrebbero causare operazioni indesiderate. Cambiamenti o modifiche non approvati dalla parte responsabile dell'osservanza potrebbero rendere nullo il diritto dell'utente ad utilizzare l'apparecchiatura. Questa apparecchiatura è stata testata e riscontrata conforme ai requisiti previsti per le apparecchiature digitali di classe B e risponde alle norme indicate nel Regolamento FCC, Sezione 15. Questi limiti sono stati stabiliti al fine di garantire una ragionevole protezione contro la generazione di interferenze dannose in edifici di tipo residenziale. L'apparecchio genera, usa e può irradiare energia in radiofrequenza e, se installato e utilizzato in modo difforme da quanto indicato nelle istruzioni, potrebbe produrre interferenze dannose alle radiocomunicazioni. Tuttavia, non sussiste alcuna garanzia che tali interferenze non vengano comunque prodotte in particolari installazioni. Se questo apparecchio dovesse produrre interferenze dannose a ricezioni radio e televisive, cosa che può essere facilmente verificata spegnendo e riaccendendo l'apparecchio, l'utente è invitato a cercare di ovviare all'inconveniente adottando uno dei seguenti provvedimenti:

- orientare diversamente o modificare la posizione dell'antenna ricevente;
- aumentare la distanza tra apparecchio e ricevitore;
- collegare l'apparecchio con una presa di corrente di un circuito diverso da quello a cui è collegato il ricevitore.

Per ulteriori informazioni consultate il vostro negoziante di fiducia o un tecnico radio/TV esperto.

Testato da Minolta Corporation 101 Williams Drive, Ramsey, New Jersey 07446, U.S.A.

Non rimuovete la parte interna in ferrite dei cavi.

INDICE

La sezione "Per fotografare subito" spiega come preparare la fotocamera all'uso e contiene informazioni sull'alimentazione e le schede di memoria. Le operazioni base di questa fotocamera sono spiegate nella sezione relativa alla registrazione (pp. 22-31) e nella sezione relativa alla visualizzazione (pp. 32-35). Prima di collegare la fotocamera al computer leggete con attenzione la sezione relativa al trasferimento dei dati.

La maggior parte dei comandi e delle funzioni di questa fotocamera è controllata tramite menu. Le sezioni relative alla navigazione nei vari menu descrivono in maniera concisa come modificare le impostazioni; subito dopo troverete la descrizione delle varie impostazioni.

L'Appendice contiene una guida per la soluzione rapida di possibili problemi creati dalla fotocamera. Nella parte finale del libretto troverete consigli per la cura e la manutenzione della fotocamera e dei suoi accessori. Vi consigliamo di conservare con cura questo libretto.

Identificazione delle parti.....	12
Per fotografare subito	14
Inserimento della batteria agli ioni di litio	14
Come caricare la batteria agli ioni di litio	15
Indicatori condizioni batteria	16
Funzione di spegnimento automatico	16
Adattatore CA (accessorio opzionale).....	17
Come montare la cinghia	17
Come inserire ed estrarre una scheda di memoria	18
Schede di memoria	19
Impostazione di data e ora.....	20
Impostazione di registrazione- Operazioni principali	22
Come impugnare la fotocamera	22
Impostazione della fotocamera su registrazione	22
Obiettivo zoom	23
Indicazioni schermo LCD - Operazioni principali	24
Segnale rischio vibrazioni della fotocamera	24
Operazioni base di registrazione.....	25
Blocco della messa a fuoco.....	26
Portata della messa a fuoco.....	26
Segnali di messa a fuoco	27

Situazioni speciali di messa a fuoco	27
Impostazioni flash	28
Portata del flash - Operazione automatica	29
Segnali flash	29
Pulsante Display - Impostazione di registrazione.....	30
Visualizzazione - Operazioni principali	32
Visualizzazione singolo fotogramma	32
Visualizzazione	33
Cancellazione di una singola immagine	33
Pulsante di informazioni Display - Visualizzazione.....	34
Pulsante Display - Visualizzazione rapida.....	34
Visualizzazione ingrandita	35
Registrazione - Operazioni avanzate	36
Schermo LCD - Operazioni avanzate.....	36
Compensazione dell'esposizione	36
Navigazione nel menu di registrazione	38
Tipi di scatto	40
Scatto continuo	41
Autoscatto	42
Bilanciamento del bianco.....	43
Risoluzione e qualità immagine.....	44
Personalizzare le funzioni dei tasti	46
Compensazione dell'esposizione tramite il menu.....	46
Sensibilità della fotocamera - ISO	47
Portata del flash e sensibilità della fotocamera	47
Misurazione	48
Riduzione del rumore	48
Reset automatico.....	49
Impostazione colore	49
Registrazione commento vocale	50
Stampa della data.....	51
Zoom digitale	52
Visualizzazione immediata	53
AF spot.....	54
Registrazione di un'immagine senza scheda di memoria	55
Registrazione immagini in movimento e sonoro	56
Registrazione di immagini in movimento.....	56
Registrazione sonoro.....	57
Navigazione nel menu di registrazione immagini in movimento/sonoro	58
Note sulla registrazione di immagini in movimento	59

Visualizzazione delle immagini - Operazioni avanzate	60
Riascolto sonoro registrato e commento audio	60
Visualizzazione immagini in movimento e registrazione sonora	61
Navigazione nel menu di visualizzazione	62
Schermo di selezione fotogrammi	64
Cancellazione immagini e sonoro	65
Commento audio	66
Protezione delle immagini e del sonoro	67
Scorrimento immagini	68
Formato DPOF	70
Come creare un file DPOF	70
Ordine di un indice di stampa	71
Funzione e-mail copy	72
Visualizzazione delle immagini su uno schermo televisivo	73
Impostazione setup	74
Navigazione nel menu di setup	74
Luminosità schermo LCD	76
Formattazione di schede di memoria	76
Memoria numero file	77
Nome della cartella	77
Lingua	78
Segnalazione sonora	78
Otturatore FX	78
Personalizzazione sonoro FX	78
Funzione di spegnimento automatico	80
Volume	80
Ripristino delle impostazioni di default	80
Impostazione di data e ora	82
Impostazione del formato dei dati	82
Uscita video	82
Trasferimento dei dati	82
Trasferimento dei dati	83
Richieste di sistema	83
Collegamento della fotocamera al computer	84
Con Windows 98 e 98SE	86
Installazione automatica	86
Installazione manuale	87
Richieste di sistema per QuickTime	89
Funzione di spegnimento automatico (trasferimento dati)	89
Organizzazione delle cartelle della scheda di memoria	90

Disconnessione della fotocamera dal computer.....	92
Windows 98 e 98SE	92
Windows Me, 2000 Professional e XP.....	92
Macintosh.....	93
Sostituzione della scheda di memoria (trasferimento dati)	94
Funzione di stampa diretta USB.....	94
Note su eventuali problemi di stampa	96
Navigazione nel menu di stampa diretta USB.....	96
Stampa di file DPOF.....	97
Richieste di sistema per la fotocamera a distanza	98
Installazione del software per la fotocamera a distanza	98
Collegamento della fotocamera a distanza	100
Note sulle operazioni con fotocamera a distanza	101
Appendice	102
Soluzione di possibili problemi	102
Cavo per l'unità di ricarica della batteria agli ioni di litio	104
Spia indicatore del mirino	105
Rimozione del driver software - Windows	106
Cura e manutenzione	107
Caratteristiche tecniche	110

IDENTIFICAZIONE DELLE PARTI

* La vostra nuova fotocamera è uno strumento ottico sofisticato. Fate attenzione a mantenere pulite queste superfici. Vi invitiamo a leggere il paragrafo relativo alla cura e manutenzione dell'apparecchio (p. 107).

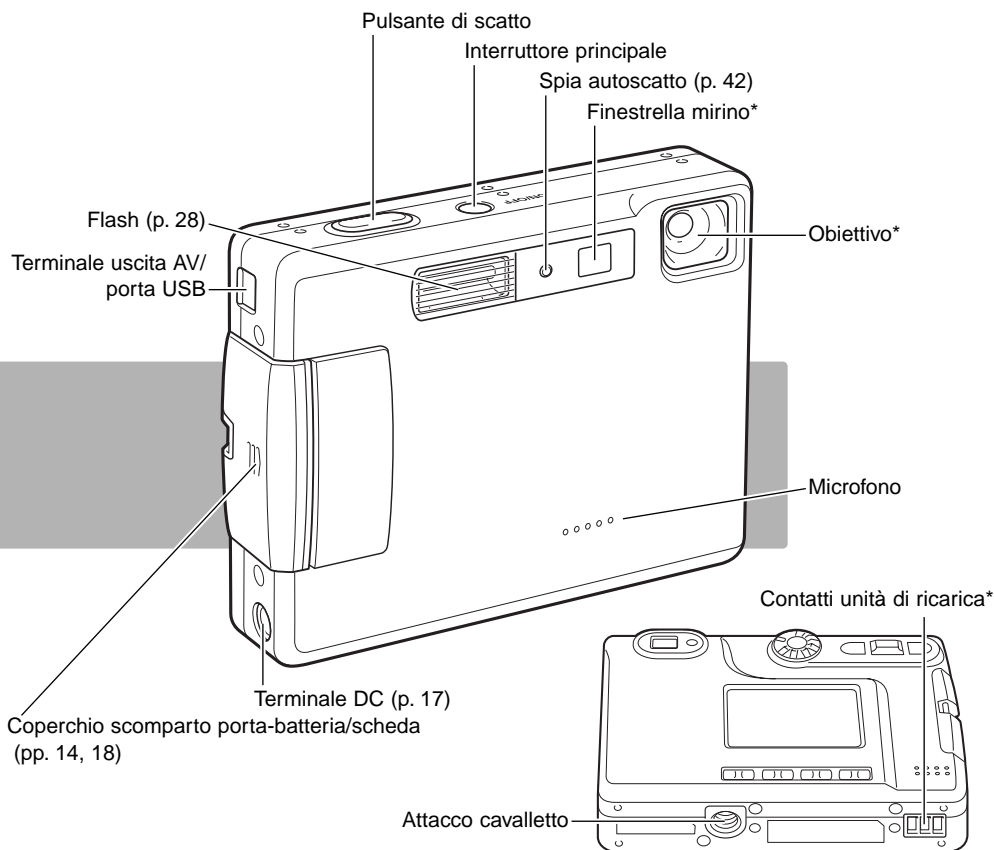

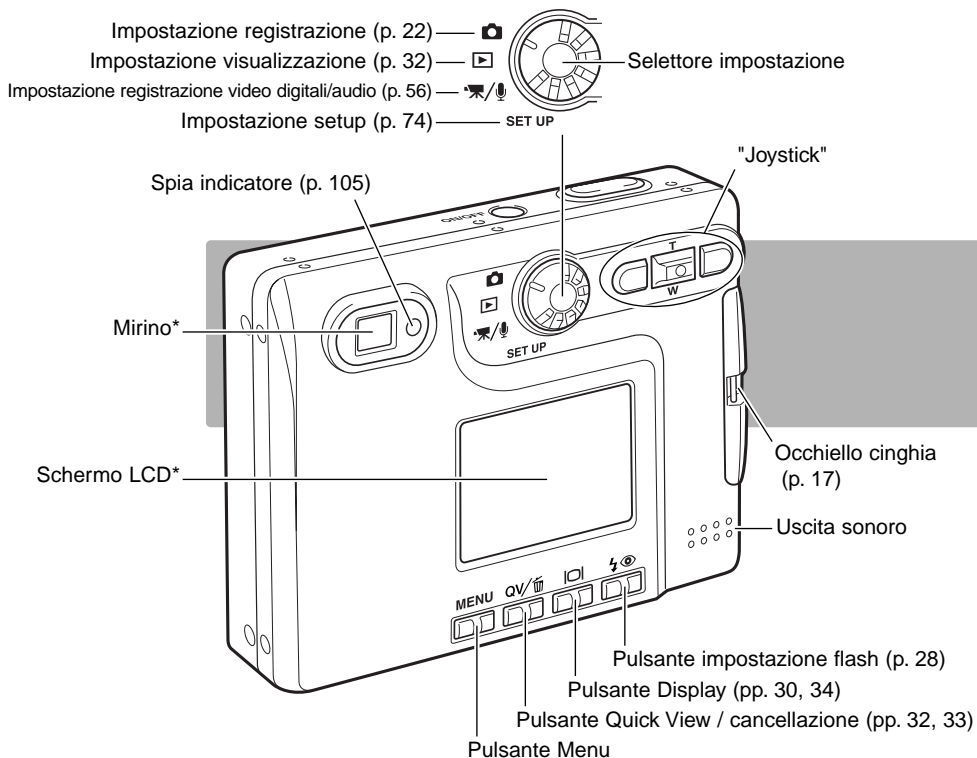

PER FOTOGRAFARE SUBITO

INSERIMENTO DELLA BATTERIA AGLI IONI DI LITIO

Questa fotocamera digitale è alimentata da una batteria agli ioni di litio NP-200. Prima di usare la batteria, leggete le precauzioni indicate alle pp. 3-4 di questo libretto. Prima di sostituire la batteria, controllate che la fotocamera sia spenta.

Aprire il coperchio dello scomparto porta-batteria spostandolo verso il lato anteriore del corpo macchina per sbloccare il dispositivo di sicurezza (1). Sollevate il coperchio.

Aprire il coperchio dello scomparto porta-batteria spostandolo verso il lato anteriore del corpo macchina per sbloccare il dispositivo di sicurezza (1). Sollevate il coperchio.

Spostate il dispositivo di blocco della batteria verso il dorso del corpo macchina per inserire la batteria (2). Fate scorrere la batteria nello scomparto con i terminali rivolti in avanti, finché non penetra nel dispositivo di blocco.

Per estrarre la batteria, spostate il dispositivo di blocco verso il dorso del corpo macchina finché la batteria non viene liberata (3). Estraiete la batteria dallo scomparto.

Richiudete il coperchio dello scomparto porta-batteria (4) facendolo scorrere verso il dorso del corpo macchina per riattivare il dispositivo di sicurezza.

Dopo aver installato la batteria, sullo schermo compare il messaggio di impostazione della data/ora. L'orologio e il calendario vengono impostati tramite la sezione Custom 2 del menu di setup (p. 20). Una batteria interna protegge il funzionamento dell'orologio, del calendario e le impostazioni memorizzate per più di 24 ore se la fotocamera è stata usata almeno 5 minuti prima della rimozione della batteria.

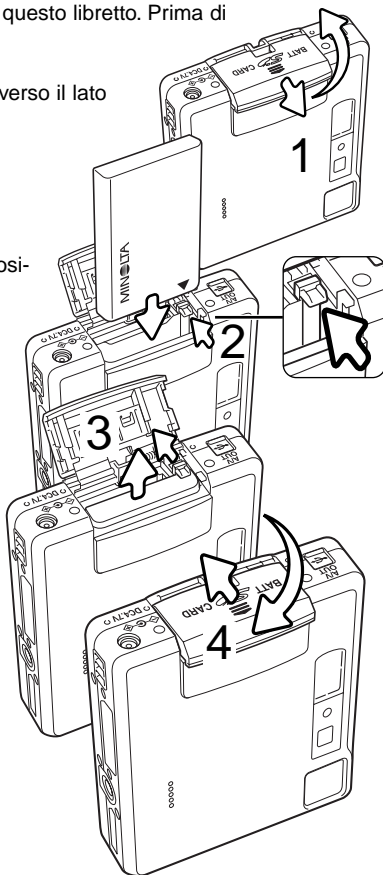

COME CARICARE LA BATTERIA AGLI IONI DI LITIO

Prima di usare la fotocamera dovrete procedere alla carica della batteria agli ioni di litio. Prima di questa operazione, leggete le precauzioni indicate alle pp. 3-4 di questo libretto. Per caricare la batteria usate solo l'unità di ricarica fornita nella confezione. La batteria deve essere ricaricata prima di ogni sessione fotografica. Fate riferimento alla p. 108 per le informazioni relative alla cura e alla manutenzione della batteria.

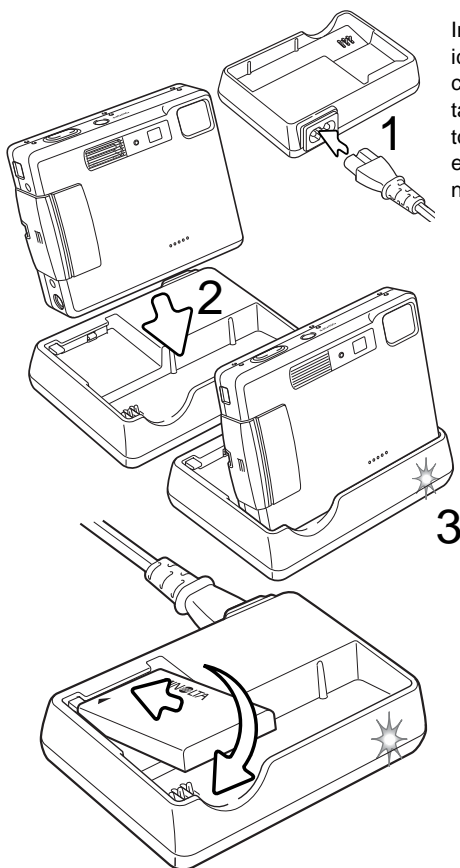

Inserite il cavo di alimentazione nel dorso dell'unità di ricarica (1). Inserite l'altra estremità del cavo nella presa elettrica. Il cavo CA fornito nella confezione è adatto all'alimentazione in uso nel paese in cui è stato acquistato il prodotto. Usate il cavo solo nel paese di acquisto della fotocamera. Per l'acquisto di un cavo CA da utilizzare in altre nazioni, fate riferimento alla p. 104.

Tenete la fotocamera rivolta in avanti e inseritela nell'unità di ricarica (2). La spia indicatore (3) si accende per indicare che la batteria si sta caricando. La spia si spegne a ricarica completata. L'operazione di ricarica richiede circa 120 minuti. La fotocamera deve essere spenta prima di procedere alla ricarica della batteria. Se la spia indicatore pulsa lentamente, controllate di aver inserito correttamente la batteria nella fotocamera.

Estraete la fotocamera dall'unità di ricarica. Estraete il cavo di alimentazione dalla presa elettrica.

Potrete caricare una sola batteria. Con i terminali della batteria rivolti verso il lato anteriore e con l'etichetta in alto, fate scorrere la batteria nell'unità di ricarica. La spia indicatore (3) si accende per indicare che la batteria si sta caricando. La spia si spegne a ricarica completata. L'operazione di ricarica richiede circa 80 minuti.

INDICATORI CONDIZIONI BATTERIA

Questa fotocamera è dotata di un indicatore automatico del livello di carica della batteria, che compare sullo schermo LCD. L'icona si modifica da bianca a rossa quando la carica è bassa.



Simbolo batteria carica - La batteria è ben carica. Questo indicatore compare all'accensione della fotocamera.



Simbolo batteria parzialmente carica - La carica della batteria non è completa. Questo indicatore compare all'accensione della fotocamera. Lo schermo LCD si spegne durante la ricarica del flash.



Simbolo batteria in esaurimento - La carica della batteria è molto bassa. Sostituite la batteria appena possibile. Questa segnalazione compare automaticamente e resta visualizzata sullo schermo LCD fino alla ricarica della batteria. Se lo stato di carica scende sotto questo livello mentre la fotocamera è accesa, il simbolo compare immediatamente prima dello spegnimento dell'apparecchio.

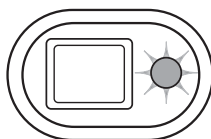

Se la carica della batteria non è sufficiente ad alimentare le operazioni della fotocamera, la spia indicatore accanto al mirino si accende, diventa rossa e pulsa per 3 secondi. L'otturatore non scatta. Ricaricate subito la batteria.

FUNZIONE DI SPEGNIMENTO AUTOMATICO

Per prevenire un inutile consumo della batteria, la fotocamera si spegne se non viene usata per più di 3 minuti. Per ripristinare l'alimentazione, premete l'interruttore principale. La durata dell'attesa per l'attivazione dello spegnimento automatico può essere modificata tramite la sezione Custom 1 del menu di setup (p. 74). Quando la fotocamera è collegata al computer la durata dell'attesa per l'attivazione dello spegnimento automatico è impostata su 10 minuti e non può essere modificata.

ADATTATORE CA (ACCESSORIO OPZIONALE)



Non modificate mai il tipo di alimentazione con la fotocamera accesa.

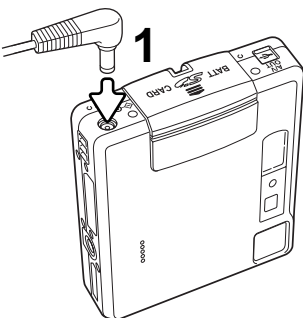

L'adattatore CA AC-4 o AC-5 consente di alimentare la fotocamera con normale corrente di rete. L'uso dell'adattatore CA è consigliato quando la fotocamera viene collegata al computer o in caso di una prolungata sessione di lavoro. L'adattatore CA mod. AC-4 è idoneo per l'uso negli Stati Uniti, in Giappone e Taiwan, mentre negli altri paesi è utilizzabile l'adattatore mod. AC-5. La batteria non può essere ricaricata direttamente con l'adattatore CA.

Inserite lo spinotto del cavo dell'adattatore CA nel terminale DC (1).

Inserite l'altra estremità del cavo dell'adattatore CA nella presa elettrica.

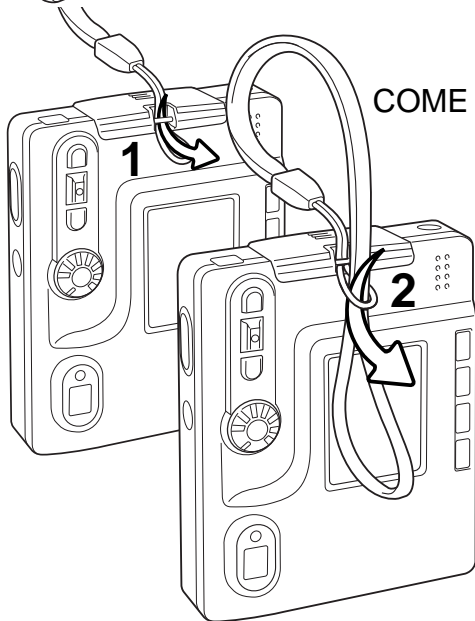

COME MONTARE LA CINGHIA

Tenete sempre la cinghia intorno al polso per evitare il rischio di caduta accidentale della fotocamera.

Inserite l'occhiello più piccolo della cinghia all'interno dell'attacco sul corpo macchina (1).

Fate passare l'altro occhiello della cinghia nel piccolo occhiello già inserito e tirate per stringerlo (2).

COME INSERIRE ED ESTRARRE UNA SCHEDA DI MEMORIA



Prima di sostituire una scheda di memoria, controllate che la fotocamera sia spenta e che la spia indicatore non sia arancione o stia pulsando, altrimenti rischiereste la perdita dei dati memorizzati o danni alla scheda.

Per fotografare è necessario che nella fotocamera sia inserita una scheda di memoria SD (Secure Digital) o una scheda MultiMedia. In caso contrario, sullo schermo LCD della fotocamera compare un segnale di avviso di scheda mancante. L'otturatore può comunque scattare e può essere ripresa una singola immagine (p. 55).

Aprirete il coperchio dello scomparto porta-batteria/scheda, facendolo scorrere verso il basso finché non si sblocca il dispositivo di sicurezza (1). Sollevate il coperchio.

Inserite la scheda di memoria spingendola a fondo nello slot (2). La scheda è ora alloggiata nello slot.

Inserite la scheda in modo che il lato anteriore sia rivolto verso la parte anteriore della fotocamera. La scheda va inserita ben dritta, mai inclinata. Non forzate mai l'inserimento della scheda: nel caso che la scheda opponesse resistenza controllate di averla inserita nella giusta direzione. Una scheda MultiMedia non inserita correttamente, anche se si blocca all'interno dello slot, non permette la chiusura del coperchio dello scomparto.

Per estrarre una scheda di memoria, premete sulla scheda contenuta nello slot e rilasciatela (3). La scheda fuoriesce dallo slot e può essere estratta.

Richiudete il coperchio dello scomparto porta-batteria/scheda e fatelo scorrere verso il lato superiore del corpo macchina per riattivare il dispositivo di sicurezza (4).

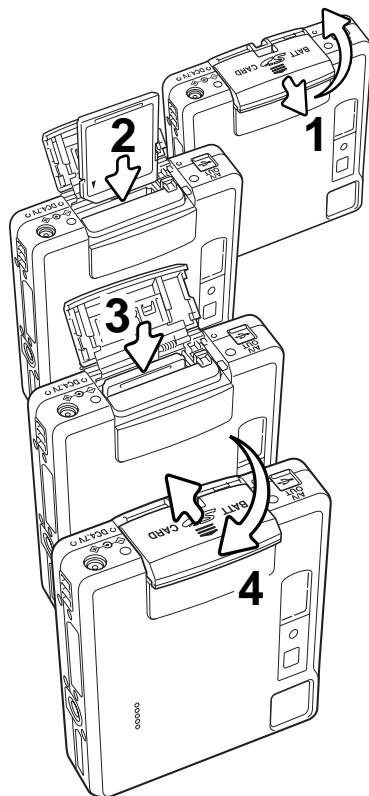

SCHEDE DI MEMORIA

Una scheda MultiMedia ha un tempo di risposta più lungo durante le operazioni di registrazione e di visualizzazione, rispetto a una scheda di memoria SD. Non si tratta di un difetto, ma di una caratteristica della scheda stessa. Con schede di memoria di maggiore capacità alcune operazioni della fotocamera, come ad esempio la cancellazione, si allungano.

La scheda di memoria SD ha un dispositivo di protezione da scrittura che previene il rischio di cancellazione accidentale dei dati contenuti. Spostando il dispositivo verso la base della scheda i dati saranno protetti. Tenete presente che una scheda protetta da scrittura non consente la registrazione di nuove immagini. Se cercate di registrare o cancellare un'immagine su una scheda protetta da scrittura, sulla fotocamera compare un messaggio di avviso che la scheda è bloccata e le spie ai lati del mirino pulsano rapidamente e diventano rosse. Per informazioni sulla cura e manutenzione della scheda di memoria, fate riferimento alla p. 108.

Se nella fotocamera viene inserita una scheda non formattata, compare un messaggio per avvisare che la fotocamera non è in grado di usare la scheda. Se la scheda di memoria è stata utilizzata con una diversa fotocamera, dovrete formattare la scheda prima di usarla. Per formattare una scheda, utilizzate i comandi della sezione Basic del menu di setup (p. 74). Con la formattazione, tutti i dati memorizzati sulla scheda sono cancellati definitivamente.

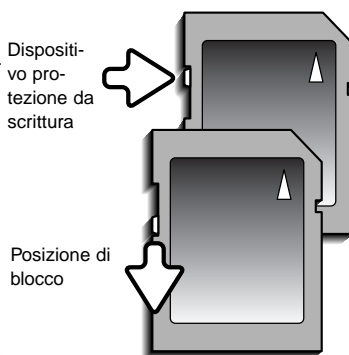

IMPOSTAZIONE DI DATA E ORA

Dopo aver inserito per la prima volta una scheda di memoria o aver ricaricato la batteria, dovrete impostare l'orologio e il calendario tramite il menu di setup. Nella registrazione delle immagini è possibile memorizzare la data e l'ora dello scatto. Potrete impostare anche la lingua di visualizzazione dei menu (per modificare la lingua, vedi le note sulla fotocamera alla pagina seguente).

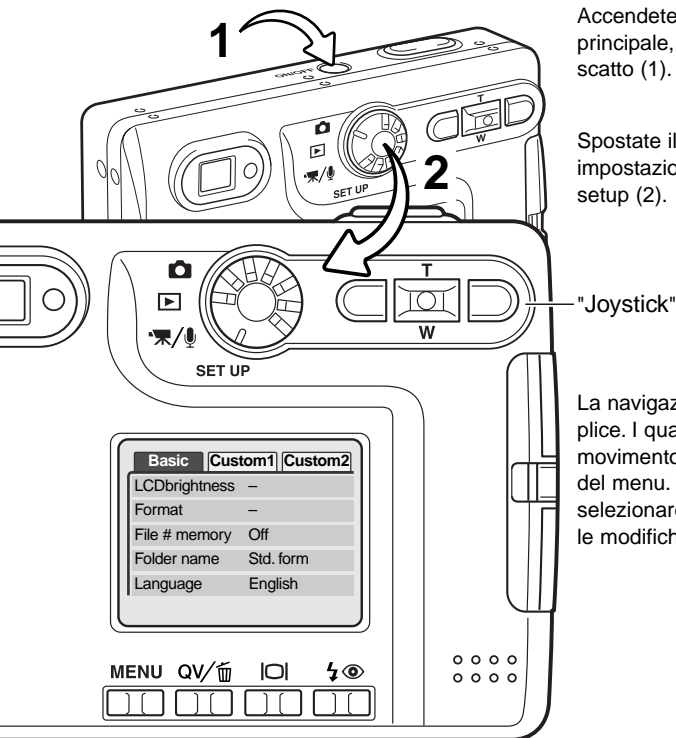

Accendete la fotocamera premendo l'interruttore principale, posizionato accanto al pulsante di scatto (1).

Spostate il selettore di impostazione sulla posizione setup (2).



La navigazione nel menu è estremamente semplice. I quattro tasti del "joystick" controllano il movimento del cursore per selezionare le voci del menu. Premete al centro il "joystick" per selezionare le opzioni del menu e di impostare le modifiche.

Basic	Custom1	Custom2
Reset default	-	
Date/Time set	-	
L Date format	YYYY/MM/DD	
Video output	NTSC	
Transfer mode	Data storage	

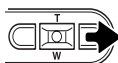

Usate il tasto destro per evidenziare l'etichetta Custom 2 in alto nel menu.



Usate il tasto basso per evidenziare l'opzione di menu di impostazione di data/ora.

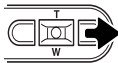

Premete il tasto destro. Alla destra del menu compare l'indicazione "Enter".

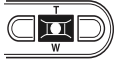

Premete al centro il "joystick" per visualizzare lo schermo di impostazione di data/ora.

Menu di setup: sezione Custom 2

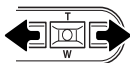

Con i tasti destro/sinistro, selezionate il dato da modificare.



Con i tasti alto/basso modificate le voci.

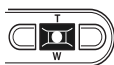

Premete al centro il "joystick" per impostare l'orologio e il calendario. Si apre il menu di setup.

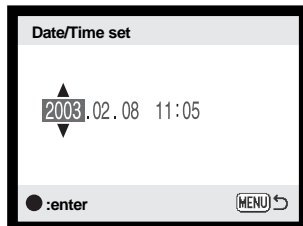

Schermo impostazione data/ora

Note sulla fotocamera

E' possibile modificare la lingua di visualizzazione dei menu. Evidenziate l'opzione "Lingua" nella sezione Basic del menu di setup. Premete il tasto destro per visualizzare le impostazioni della lingua. Con i tasti alto/basso evidenziate la lingua desiderata. Premete al centro il "joystick" per impostare la lingua evidenziata; il menu di setup viene visualizzato nella lingua scelta.

IMPOSTAZIONE DI REGISTRAZIONE- OPERAZIONI PRINCIPALI

Questa sezione illustra le funzioni base di registrazione. Per preparare la fotocamera all'uso, leggete le pp. 14-21.

COME IMPUGNARE LA FOTOCAMERA

Se usate il mirino o lo schermo LCD, impugnate saldamente la fotocamera con la mano destra e sostenete il corpo macchina con il palmo della mano sinistra. Tenete i gomiti aderenti al corpo e le gambe leggermente divaricate per avere una buona stabilità.

Se fotografate in posizione verticale, ricordatevi che il flash deve essere rivolto verso l'alto. Fate attenzione a non coprire l'obiettivo con le dita o con la cinghia.

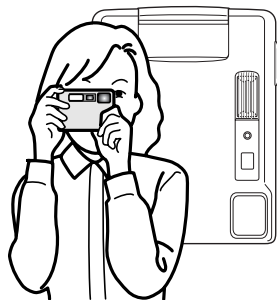

IMPOSTAZIONE DELLA FOTOCAMERA SU REGISTRAZIONE

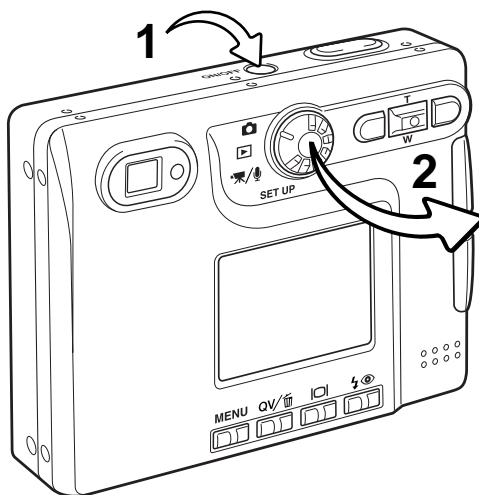

Accendete la fotocamera premendo l'interruttore principale (1), posizionato accanto al pulsante di scatto.



Portate il selettore di impostazione sulla posizione di registrazione (2).

OBIETTIVO ZOOM

Questa fotocamera è dotata di un esclusivo obiettivo zoom 5,7-17,1mm che equivale ad un obiettivo 37-111mm del formato 35mm. L'obiettivo è controllato dal "joystick" posizionato sul dorso della fotocamera. L'effetto dello zoom ottico è visibile sia nel mirino che nello schermo LCD.

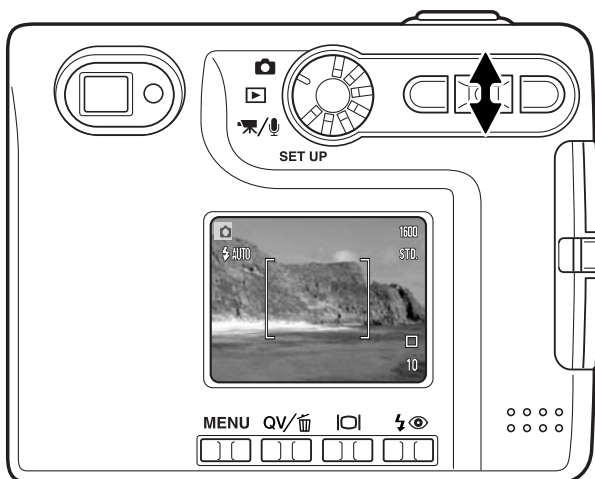

Per zoomare in avanti e avvicinare il soggetto, premete il tasto alto (T).

Per zoomare indietro, premete il tasto basso (W).

La funzione zoom digitale aumenta la potenza dell'obiettivo. Lo zoom digitale è attivato tramite la sezione Custom 2 del menu di registrazione (p. 38).

Consigli fotografici

L'obiettivo zoom non controlla solo la quantità della scena fotografica che viene ripresa nella fotografia, ma anche la profondità di campo e la prospettiva. La profondità di campo è l'area a fuoco davanti e dietro il soggetto. Lo zoom in avanti (posizione tele) comporta una profondità di campo ridotta, con risultati di maggior risalto del soggetto dallo sfondo; per ritratti più belli è consigliabile un teleobiettivo. Lo zoom indietro (posizione grandangolare) consente di mantenere perfettamente nitidi sia il soggetto in primo piano che lo sfondo. Generalmente le riprese di paesaggi risultano più emozionanti con una grande profondità di campo e uso di obiettivi grandangolari. Gli obiettivi grandangolari accentuano la prospettiva per dare un'ampia profondità all'immagine. I teleobiettivi comprimono lo spazio tra il soggetto e lo sfondo con risultati di una prospettiva ridotta.

INDICAZIONI SCHERMO LCD - OPERAZIONI PRINCIPALI

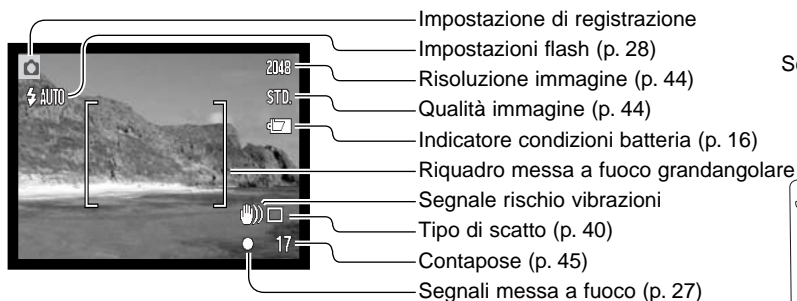

Schermo LCD

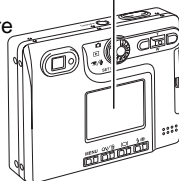

SEGNALE RISCHIO VIBRAZIONI DELLA FOTOCAMERA



Se il tempo di scatto si allunga oltre il limite di sicurezza per fotografare con la fotocamera impugnata, nello schermo LCD compare un segnale di rischio vibrazioni e la spia indicatore accanto al mirino diventa verde e pulsa lentamente. Per vibrazioni della fotocamera si intende un effetto di tremolio, che pregiudica la nitidezza dell'immagine, dovuto al movimento della mano e che è più pronunciato sulle impostazioni tele rispetto a quelle grandangolari. L'otturatore scatta anche se compare questa segnalazione. Quando la fotocamera segnala questo rischio, montate la fotocamera su un cavalletto o usate il flash incorporato.

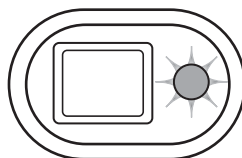



OPERAZIONI BASE DI REGISTRAZIONE

Accendete la fotocamera e spostate il selettore di impostazione sulla registrazione.



Inquadrate il soggetto nel riquadro di messa a fuoco dello schermo LCD o al centro del mirino.

- Con soggetti in posizione decentrata usate il blocco della messa a fuoco (p. 26).
- Usate solo lo schermo LCD se il soggetto è ad una distanza inferiore a 1m con l'obiettivo zoom sulla posizione grandangolare o a 3m sulla posizione tele.
- Potrete utilizzare anche l'area di messa a fuoco spot: premete al centro il "joystick" per circa 1 sec. per attivare l'area (p. 54).



Premete parzialmente il pulsante di scatto (1) per bloccare la messa a fuoco e l'esposizione.

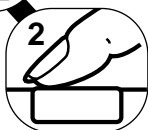

- I segnali di messa a fuoco (p. 27) sullo schermo LCD e la spia indicatore accanto al mirino confermano la corretta messa a fuoco. Se il segnale di messa a fuoco è rosso, o se la spia indicatore è verde e pulsa rapidamente, la fotocamera non può mettere a fuoco il soggetto. Ripetete le operazioni sopra descritte finché il segnale non diventa bianco e la spia indicatore resta accesa.

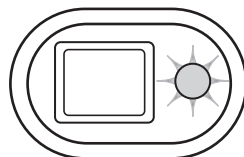

Premete a fondo il pulsante di scatto (2) per fotografare.

- Dopo lo scatto, la spia indicatore accanto al mirino diventa arancione e pulsa per segnalare che la fotocamera sta memorizzando i dati dell'immagine fotografata sulla scheda di memoria. Non estraete mai la scheda di memoria durante la scrittura dei dati.
- L'immagine può essere osservata in anteprima subito dopo lo scatto mantenendo premuto il pulsante di scatto. Questa funzione non è disponibile se lo schermo è spento. Può essere usata anche la visualizzazione rapida (p. 53).

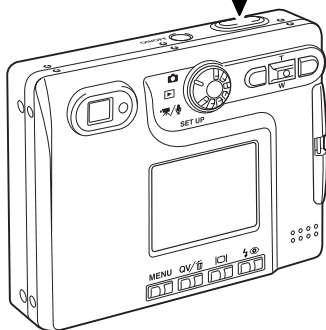

BLOCCO DELLA MESSA A FUOCO

La funzione di blocco della messa a fuoco deve essere usata quando il soggetto da fotografare è in posizione decentrata ed esterno al riquadro di messa a fuoco. Il blocco della messa a fuoco può essere usato anche in situazioni speciali per aiutare la fotocamera a mettere correttamente a fuoco soggetti di difficile lettura. Questa funzione è controllata tramite il pulsante di scatto.



Inquadrate il soggetto scelto nel riquadro di messa a fuoco dello schermo LCD o del mirino. Premete e mantenete parzialmente premuto il pulsante di scatto per bloccare la messa a fuoco.

- I segnali di messa a fuoco sullo schermo e la spia indicatore accanto al mirino avvertono se la messa a fuoco è bloccata.

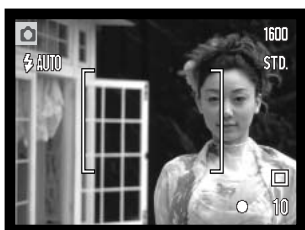
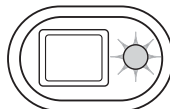

Senza sollevare il dito dal pulsante di scatto, ricomponete l'inquadratura nel riquadro di messa a fuoco. Premete quindi a fondo il pulsante di scatto per fotografare.

PORTATA DELLA MESSA A FUOCO

La portata della messa a fuoco si stende da 15cm all'infinito. Il soggetto può essere inquadrato sia nello schermo LCD sia nel mirino. Con soggetti ad una distanza inferiore a 1m e lo zoom sulla posizione grandangolare o a 3m con lo zoom sulla posizione tele è preferibile effettuare l'inquadratura nello schermo LCD per evitare errori da parallasse.

SEGNALI DI MESSA A FUOCO

Questa fotocamera digitale è dotata di un sistema di autofocus di alta precisione e rapida risposta. Il segnale di messa a fuoco che compare nell'angolo in basso a destra dello schermo LCD e la spia indicatore accanto al mirino segnalano lo stato della messa a fuoco. L'otturatore scatta anche se il soggetto non è a fuoco.

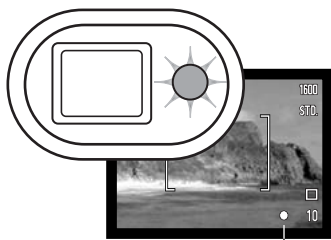

Segnale di messa a fuoco

Messa a fuoco confermata - il segnale di messa a fuoco nello schermo LCD è bianco e la spia indicatore del mirino è verde e accesa. La messa a fuoco è bloccata.

Messa a fuoco non possibile - il segnale di messa a fuoco nello schermo LCD è rosso e la spia indicatore del mirino è verde e pulsa rapidamente.

SITUAZIONI SPECIALI DI MESSA A FUOCO

In situazioni particolari, come quelle qui descritte, la fotocamera non è in grado di mettere accuratamente a fuoco. In questi casi, usate il blocco della messa a fuoco (p. 26) per mettere a fuoco un diverso oggetto posizionato alla stessa distanza del soggetto da riprendere, quindi ricomponete l'inquadratura e fotografate.

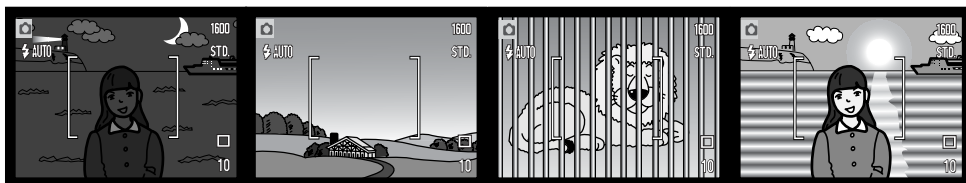

Il soggetto è troppo scuro.

Il soggetto nel riquadro di messa a fuoco è scarsamente contrastato.

Due soggetti situati a distanze diverse si sovrappongono nel riquadro di messa a fuoco.

Il soggetto è vicino ad un'area molto luminosa.

IMPOSTAZIONI FLASH

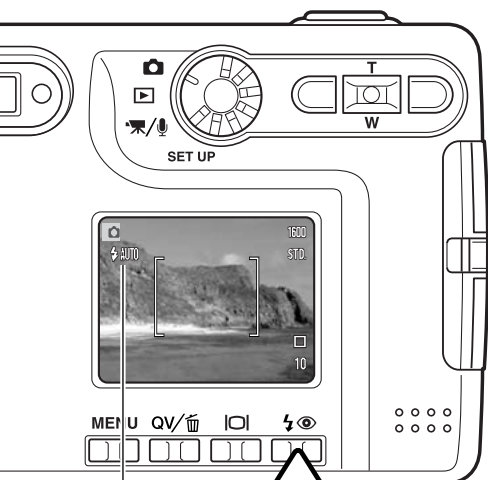

	Flash automatico
	Flash automatico con funzione anti-occhi rossi
	Attivazione forzata
	Esclusione del flash
	Ritratti notturni

Il flash può essere usato per fotografare immagini statiche. Per scegliere l'impostazione del flash, premete semplicemente l'apposito pulsante (1) sul retro della fotocamera finché non viene visualizzato l'indicatore dell'impostazione scelta. Premete il pulsante di scatto per confermare l'impostazione. L'indicatore dell'impostazione in uso compare nell'angolo in alto a sinistra dello schermo LCD. Dopo aver spento la fotocamera o è attiva la funzione di reset automatico (p. 49), l'impostazione viene reimpostata su flash automatico con funzione anti-occhi rossi se questa era l'ultima impostazione in uso; con una diversa impostazione viene reimpostato il flash automatico. Mentre il flash si sta ricaricando, l'otturatore non scatta.

Flash automatico - Con poca luce o con soggetti in controluce, il flash scatta automaticamente.

Funzione anti-occhi rossi - Il flash emette alcuni lampi prima di quello principale per causare la contrazione delle pupille del soggetto e ridurre lo sgradevole effetto degli occhi rossi. Usate questa impostazione per fotografare persone o animali con poca luce.

Attivazione forzata - Il flash si attiva ad ogni esposizione indipendentemente dai livelli di luce. Scegliete questa impostazione per ammorbidire le ombre più marcate causate da un'illuminazione diretta o da una luce crepuscolare.



Esclusione del flash - Il flash non scatta mai. Questa impostazione è adatta per fotografare nei luoghi in cui è proibito l'uso del flash, se si desidera mantenere l'effetto della luce naturale o se il soggetto non rientra nella portata del flash. Con questa impostazione può comparire l'avvertenza di rischio di vibrazioni della fotocamera (p. 24).

Ritratti notturni - E' ideale per riprendere suggestivi ritratti con luci notturne, perché la fotocamera bilancia automaticamente la luce del flash con l'illuminazione. Raccomandate al soggetto di non muoversi subito dopo il lampo perché l'otturatore resta aperto per l'esposizione dello sfondo. Con questa impostazione è possibile usare la funzione anti-occhi rossi.



PORTATA DEL FLASH - OPERAZIONE AUTOMATICA

La fotocamera controlla automaticamente l'intensità del flash. Per una corretta esposizione, controllate che il soggetto rientri nell'ambito della portata del flash. La configurazione del sistema ottico fa sì che la portata del flash sia diversa da grandangolare a tele. La portata del flash può essere modificata tramite l'impostazione della sensibilità (ISO) della fotocamera (p. 47).

Posizione grandangolare	Posizione tele
0.15m ~ 3.2m	0.15m ~ 2.5m

SEGNALI FLASH

La spia indicatore, posizionata accanto al mirino, segnala lo stato del flash. Se la spia è rossa e pulsa rapidamente, il flash si sta caricando e l'otturatore non scatta. Quando la spia diventa verde, il flash è carico e pronto allo scatto.

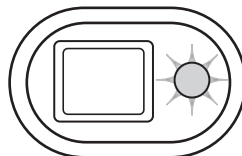

PULSANTE DISPLAY - IMPOSTAZIONE DI REGISTRAZIONE

Il pulsante di informazioni Display controlla le indicazioni sullo schermo LCD. Ogni volta che questo pulsante viene premuto, le informazioni visualizzate si modificano come segue: indicazioni complete, sola immagine inquadrata, disattivazione schermo. Premendo e mantenendo premuto il pulsante Display compare lo schermo di regolazione della luminosità dello schermo LCD (p. 76).

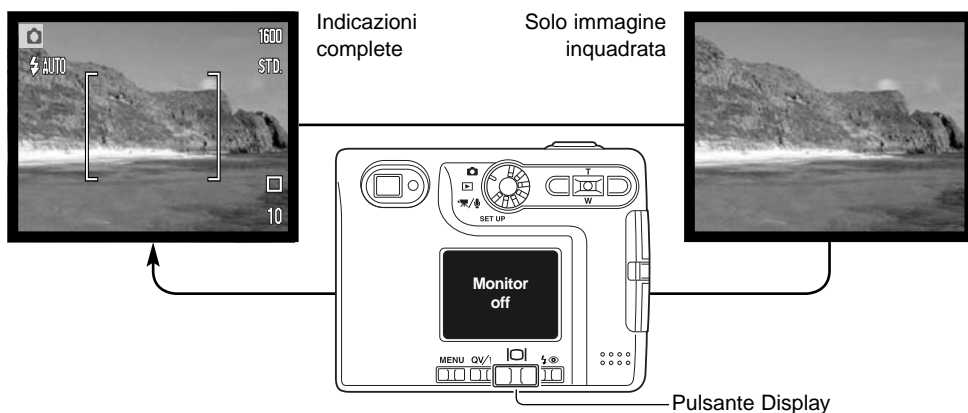

La carica della batteria viene economizzata spegnendo lo schermo LCD e usando il mirino per l'inquadratura; tenete conto però che, a causa del parallasse, è preferibile usare lo schermo LCD con soggetti ad una distanza inferiore a 1m con focali grandangolari e a 3m con focali tele.

Premendo il pulsante Menu o il pulsante di impostazione flash, lo schermo LCD si riattiva automaticamente. Scegliendo l'impostazione di sola immagine inquadrata, sullo schermo compaiono comunque gli indicatori dello stato di carica della batteria e della stampa della data. Quando lo schermo LCD è spento, è disattivo lo zoom digitale e l'area AF e il valore di compensazione dell'e-sposizione restano fissi. Lo schermo LCD non può essere spento durante la registrazione di immagini in movimento o di commenti sonori. Se lo schermo LCD è spento, si riattiva automaticamente per tutta la durata della visualizzazione immediata. Se è attiva la funzione di reset automatico, spegnendo la fotocamera vengono reimpostate le indicazioni complete.

Con Minolta nella storia

Al centro di Sakai, in Giappone, si trova il ponte Okina. Nel XV secolo, Sakai era una libera e fiorente città, e il ponte Okina, sul fossato che cingeva le mura della città, ne consentiva l'accesso. Per secoli questo ponte è stato attraversato da pellegrini che si recavano nei dei due luoghi sacri del Giappone: il monastero di Koyasan e il grande santuario Shinto di Kumano Taisha.

Il ponte venne modificato nel 1855. Nel 1968, dopo che l'amministrazione cittadina aveva annunciato di voler abbattere il ponte per migliorare la viabilità con nuove strade, Minolta si è offerta di rimuovere e conservare il vecchio ponte. Attualmente il ponte attraversa uno stagno di alto interesse ambientale. La scritta sul cippo anteriore proibisce il passaggio di automezzi.



VISUALIZZAZIONE - OPERAZIONI PRINCIPALI

Le immagini riprese possono essere visualizzate tramite la Visualizzazione rapida o la Visualizzazione. Questa parte del libretto spiega le operazioni principali di entrambe le modalità. L'impostazione di visualizzazione dispone di numerose funzioni (vedi p. 60).

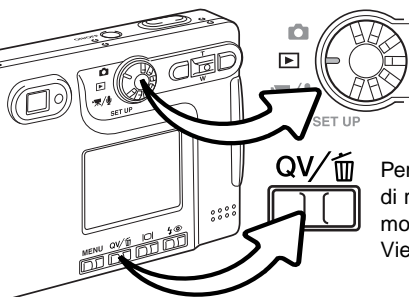

Per richiamare le immagini con l'impostazione di visualizzazione, portate il selettore di impostazione sulla posizione di visualizzazione.

Per richiamare le immagini dall'impostazione di registrazione o registrazione di immagini in movimento/sonoro, premete il pulsante Quick View / cancellazione.



INDICAZIONI SU VISUALIZZAZIONE FOTOGRAMMA SINGOLO

Indicatore impostazione

Indicazione ingrandimento (p. 35)

Indicazione risoluzione immagine (p. 44)

Indicatore qualità immagine (p. 44)

Indicatore condizioni batteria (p. 16)

Ora dello scatto — 16:39

Data dello scatto — 2003.09.14

Numero cartella - numero file (p. 77) — 100-0003

Numero fotogramma / numero totale immagini

Icona traccia sonoro

Simbolo protezione (p. 67)

Indicatore DPOF (p. 70)

Indicatore copia e-mail (p. 72)

VISUALIZZAZIONE

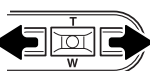
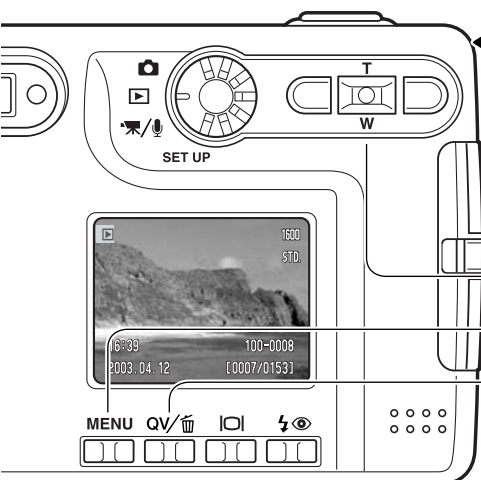

Su Visualizzazione rapida o Visualizzazione, usate i tasti destro/sinistro del "joystick" per scorrere le immagini registrate sulla scheda di memoria.

Da Visualizzazione rapida, per tornare sull'impostazione di registrazione, premete il pulsante Menu o premete parzialmente il pulsante di scatto.

"Joystick"

Pulsante Menu

Pulsante Quick View / Cancellazione

CANCELLAZIONE DI UNA SINGOLA IMMAGINE

Per cancellare l'immagine visualizzata, premete il pulsante QV / cancellazione. Compare una richiesta di conferma.

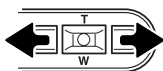

Con i tasti sinistro/destro del "joystick" evidenziate "YES". Evidenziando "NO", si annulla l'operazione.

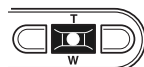

Premete al centro il "joystick" per cancellare l'immagine.

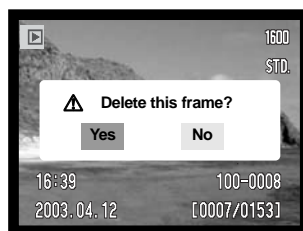

PULSANTE DI INFORMAZIONI DISPLAY - VISUALIZZAZIONE

Il pulsante di informazioni Display controlla il formato delle indicazioni. Ogni volta che viene premuto questo pulsante si passa alla visualizzazione seguente, in questo ordine: indicazioni complete, sola immagine, visualizzazione indice.



Sulla visualizzazione indice, i tasti sinistro/destro e alto/basso del "joystick" spostano il bordo giallo di evidenziazione che circonda l'immagine miniaturizzata. Quando l'immagine è evidenziata dal bordo, alla base dello schermo vengono visualizzati la data dello scatto, l'icona di registrazione del sonoro, il simbolo di protezione, lo stato di stampa, l'icona copia e-mail e il numero di fotogramma. Premendo al centro il "joystick" può essere ascoltato il sonoro che accompagna l'immagine evidenziata. Se il pulsante di informazioni Display viene ripremuto, l'immagine evidenziata viene visualizzata come fotogramma singolo.

PULSANTE DISPLAY - VISUALIZZAZIONE RAPIDA

Su Visualizzazione rapida, premendo il pulsante Display si passa da osservazione con tutte le indicazioni a sola immagine e viceversa.

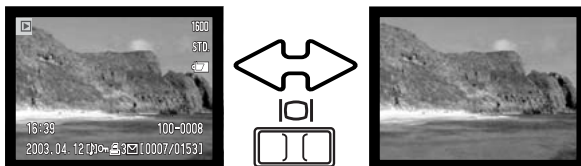

VISUALIZZAZIONE INGRANDITA

Su Visualizzazione rapida o su Visualizzazione con fotogramma singolo, un'immagine statica può essere ingrandita in 6 fasi con incrementi di 0.2.

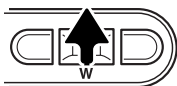

Richiamate l'immagine da ingrandire, premete il tasto alto del "joystick" per attivare l'impostazione di ingrandimento. Il rapporto di ingrandimento viene indicato nello schermo LCD.



Premete il tasto alto del "joystick" per aumentare l'ingrandimento. Premete il tasto basso del "joystick" per diminuirlo.



Il pulsante Display permette di passare dalla visualizzazione delle indicazioni complete alla visualizzazione della sola immagine.

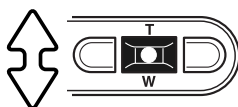

Per scorrere un'immagine ingrandita premete al centro il "joystick". Il pulsante al centro del "joystick" permette di passare dalla visualizzazione ingrandita agli schemi di scorrimento.



Usate i tasti sinistro/destro e alto/basso del "joystick" per scorrere un'immagine ingrandita.

MENU



Per uscire dalla visualizzazione ingrandita, premete il pulsante Menu.



L'indicatore di posizione, nell'angolo in alto a destra dello schermo, mostra l'area dell'immagine che è stata osservata.

REGISTRAZIONE - OPERAZIONI AVANZATE

INDICAZIONI SCHERMO LCD - OPERAZIONI AVANZATE

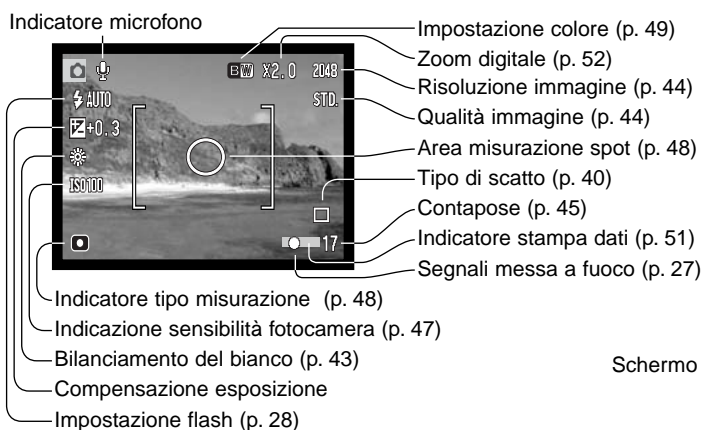

Schermo LCD

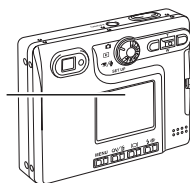

COMPENSAZIONE DELL'ESPOSIZIONE



L'esposizione può essere regolata prima di riprendere l'immagine per far sì che la fotografia risulti più chiara o più scura di +/-2EV con incrementi di 1/3EV. Il valore di compensazione dell'esposizione resta impostato finché non viene azzerato. La compensazione dell'esposizione può essere impostata anche tramite la sezione Custom 1 del menu di registrazione (p. 46). La funzione controllata dai tasti sinistro/destro del "joystick" può essere modificata con questo menu, vedi p. 46.

La compensazione dell'esposizione deve essere impostata prima dello scatto e viene visualizzata sullo schermo LCD tramite un'icona affiancata dal valore impostato. Se l'esposizione è impostata su un valore diverso da 0.0, l'icona resta visualizzata sullo schermo LCD come avvertenza. Per impostare la compensazione dell'esposizione lo schermo LCD deve essere acceso.

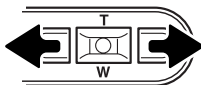

Usate i tasti sinistro/destro del "joystick" per regolare il valore di compensazione.

Lo schermo LCD mostra l'icona e il valore di compensazione dell'esposizione. Le modifiche apportate sono visibili sull'immagine inquadrata nello schermo LCD. La compensazione dell'esposizione è impostata automaticamente dopo 5 secondi o premendo un qualsiasi pulsante della fotocamera.

Consigli fotografici

A volte, il sistema di misurazione della fotocamera può non dare risultati perfetti, in questi casi particolari è utile la compensazione dell'esposizione. Ad esempio, fotografando in un ambiente molto luminoso, come su una pista innevata o in una spiaggia soleggiata, l'immagine registrata potrebbe risultare molto scura. In questi casi, prima di fotografare regolate l'esposizione di +1 o +2Ev per riprendere le tonalità di colore reali.



Esposizione calcolata dalla fotocamera



-1.0Ev



-2.0Ev

In questo esempio, sullo schermo LCD la scena scura viene visualizzata come eccessivamente chiara e con colori slavati. Compensando l'esposizione, i dettagli sono evidenziati e la ricchezza dei toni della scena sarà riprodotta fedelmente.

EV significa valore esposimetrico. La modifica di 1Ev può regolare l'esposizione calcolata dalla fotocamera di due valori.

+2.0 Ev	4X la quantità di luce
+1.0 Ev	2X la quantità di luce
0.0 Ev	Esposizione calcolata
-1.0 Ev	1/2 la quantità di luce
-2.0 Ev	1/4 la quantità di luce

NAVIGAZIONE NEL MENU DI REGISTRAZIONE

La navigazione nel menu è molto semplice. Il pulsante Menu permette di attivare e chiudere il menu. I quattro tasti del "joystick" controllano il cursore e la modifica delle impostazioni tramite il menu. Premete al centro il "joystick" per selezionare le opzioni di menu e immettere le modifiche.

MENU



Premete il pulsante Menu per attivare il menu dell'impostazione di registrazione.

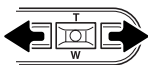

L'etichetta "Basic" nella sezione superiore del menu appare evidenziata. Usate i tasti sinistro/destro per evidenziare l'etichetta del menu che volete utilizzare. I menu cambiano in base all'etichetta evidenziata.



Dopo aver richiamato la sezione di menu desiderata, usate i tasti alto/basso per scorrere le opzioni del menu. Evidenziate l'opzione dell'impostazione che volete modificare.

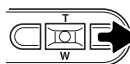

Dopo aver selezionato l'opzione dell'impostazione da modificare, premete il tasto destro: vengono visualizzate le impostazioni e quelle in uso sono indicate da una freccia. Per ritornare alle opzioni di menu, premete il tasto sinistro.



Usate i tasti alto/basso del "joystick" per evidenziare le nuove impostazioni.

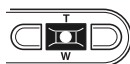
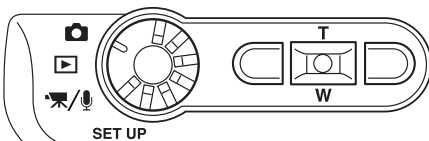

Premete al centro il "joystick" per selezionare l'impostazione evidenziata.

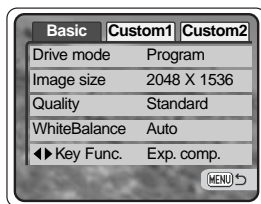

Dopo aver selezionato l'impostazione, il cursore ritorna sulle opzioni di menu e viene visualizzata la nuova impostazione. E' possibile continuare ad effettuare modifiche. Per tornare sull'impostazione di registrazione, premete il pulsante Menu.

Basic	
Drive mode	Single Continuous Self-timer
Image size	2048 X 1536 1600 X 1200 1280 X 960 640 X 480
Quality	TIFF Fine Standard Economy
White balance	Auto ☀ Daylight ☁ Cloudy 💡 Tungsten 💡 Fluorescent
◀▶ Key func.	Exp.comp. White balance Drive mode Sensitivity Color mode

Fate riferimento alla parte seguente per maggiori dettagli sulle opzioni di menu e le varie impostazioni.

Custom 1	
Sensitivity	ISO 400 ISO 200 ISO 100 ISO 50 Auto
metering mode	Multi-segment Spot
Exp. comp.	-2.0 ~ +2.0 Ev
Noise reduction	On Off
Auto Reset	On Off

Custom 2	
Color mode	Color B&W Sepia
Voice memo	On Off
Date imprinting	YYYY/MM/DD MM/DD/hr:min Off
Digital zoom	On Off
Instant playback	On Off

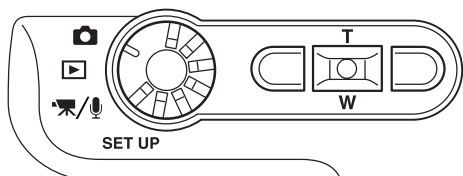

TIPI DI SCATTO

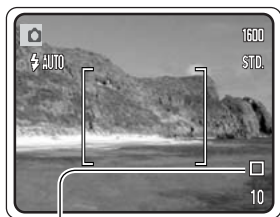

L'impostazione del tipo di scatto controlla il rapporto e il metodo di ripresa delle immagini. I simboli relativi al tipo di scatto scelto sono visualizzati sullo schermo LCD. Il tipo di scatto viene selezionato tramite la sezione Basic del menu di registrazione (p. 38). Se è attiva la funzione di reset automatico (p. 49), allo spegnimento della fotocamera il tipo di scatto si reimposta sullo scatto singolo.



Scatto singolo - permette di registrare un'immagine ogni volta che viene premuto a fondo il pulsante di scatto. E' l'impostazione di default della fotocamera.



Scatto continuo - permette di riprendere una serie continua di immagini finché si mantiene premuto il pulsante di scatto (p. 41).



Autoscatto - Per ritardare lo scatto dell'otturatore (p. 42). Ideale per gli autoritratti.

Scatto continuo



Questa impostazione permette di riprendere una serie continua di immagini finché si mantiene premuto il pulsante di scatto. Il numero di immagini che possono essere catturate e la velocità di ripresa dipendono dalla qualità e dalla risoluzione dell'immagine impostate. Scegliendo la risoluzione immagine 2048 X 1536, la massima velocità di ripresa possibile è di 1,3 fot./sec.; mentre con la qualità immagine TIFF (p. 44) può essere registrato un solo fotogramma alla volta. Lo scatto continuo può essere selezionato tramite la sezione Basic del menu di registrazione (p. 38).

L'immagine deve essere inquadrata normalmente, come descritto a p. 25. Premete parzialmente il pulsante di scatto per bloccare l'esposizione e la messa a fuoco della serie di immagini da riprendere (1). Premete a fondo e mantenete premuto il pulsante di scatto (2) per avviare la sessione di ripresa. Premendo e mantenendo premuto il pulsante di scatto, la fotocamera è in grado di riprendere immagini finché non viene raggiunto il numero massimo di immagini possibile o finché non viene rilasciato il pulsante di scatto. E' possibile usare il flash incorporato, ma la velocità di ripresa viene rallentata perché il flash deve avere il tempo di ricaricarsi. Anche la funzione di stampa della data (p. 51) rallenta la velocità di ripresa. Il contapose viene aggiornato al termine della ripresa, durante la memorizzazione delle immagini.

La tabella riporta il numero massimo di immagini che possono essere riprese con l'impostazione di scatto continuo a seconda delle diverse qualità e risoluzione delle immagini.

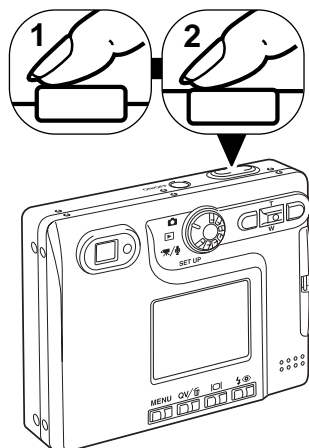

Qualità immagine \ Risoluzione immagine	2048 X 1536	1600 X 1200	1280 X 960	640 X 480
Fine	5	8	13	43
Standard	10	16	24	68
Economy	20	30	43	95

Autoscatto



Questa impostazione è ideale per riprendere autoritratti perché l'otturatore scatta dopo circa 10 secondi che è stato premuto il pulsante di scatto. L'autoscatto viene impostato tramite la sezione Basic del menu di registrazione (p. 38).

Con la fotocamera montata su un cavalletto, componete l'inquadratura come descritto a p. 25. Per fotografare soggetti in posizione decentrata è possibile usare il blocco della messa a fuoco (p. 26). Premete parzialmente il pulsante di scatto per bloccare l'esposizione e la messa a fuoco (1). Premete a fondo il pulsante di scatto per attivare il conteggio alla rovescia (2). La messa a fuoco e l'esposizione vengono determinate nel momento in cui è premuto il pulsante di scatto, per questo motivo occorre fare attenzione a non attivare il pulsante di scatto stando davanti alla fotocamera. Controllate che la messa a fuoco sia confermata dall'apposito segnale prima di rilasciare il pulsante di scatto (p. 27).

Il conteggio alla rovescia compare sullo schermo LCD. Durante il conteggio alla rovescia la spia dell'autoscatto sul lato anteriore della fotocamera (3) inizia a pulsare accompagnata da una segnalazione acustica. Pochi secondi prima dell'esposizione, l'intermittenza diventa più rapida. La spia resta accesa immediatamente prima dello scatto.

Per interrompere il conteggio alla rovescia, premete i tasti alto/basso del "joystick" o il pulsante Menu. Dopo l'esposizione, la fotocamera reimposta automaticamente lo scatto singolo. La segnalazione acustica può essere disattivata tramite la sezione Custom 1 del menu di setup (p. 74).



BILANCIAMENTO DEL BIANCO

Il bilanciamento del bianco permette alla fotocamera di leggere come luce neutra diversi tipi di luce. L'effetto è simile a quello che si ottiene con una fotocamera tradizionale selezionando la luce diurna o tungsteno, oppure usando filtri di compensazione colore. Sulla registrazione di immagini statiche o in movimento, sono disponibili una funzione automatica e quattro funzioni pre-impostate. Il bilanciamento del bianco viene impostato tramite la sezione Basic del menu di registrazione (p. 38) o del menu di registrazione immagini in movimento/sonoro (p. 58). Se è attiva la funzione di reset automatico (p. 49), riaccendendo la fotocamera il bilanciamento del bianco viene reimpostato su automatico.

Il bilanciamento automatico del bianco compensa la temperatura colore della scena. Nella maggior parte dei casi, l'impostazione automatica è adatta a bilanciare la luce ambiente per ottenere belle immagini, anche in presenza di condizioni miste di luce. Con uso del flash incorporato, questa impostazione compensa la temperatura colore dell'emissione flash.

Il bilanciamento del bianco pre-impostato deve essere selezionato prima di fotografare il soggetto. Quando viene selezionata una funzione pre-impostata di bilanciamento del bianco, un indicatore viene visualizzato sullo schermo LCD per segnalare l'attivazione. Gli effetti sono visibili in tempo reale nello schermo LCD. Se volete mantenere la luce ambiente, impostate l'esclusione del flash (p. 28). Il flash incorporato può essere usato con tutti i tipi di bilanciamento del bianco pre-impostato, ma con luce fluorescente o tungsteno c'è il rischio di ottenere tonalità tendenti al rosa o al blu. Il flash è bilanciato in base alla luce diurna e garantisce perciò eccellenti risultati con le pre-impostazioni luce diurna e cielo coperto.

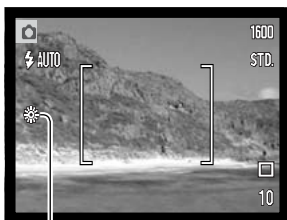

Luce diurna - per fotografare in esterni o per soggetti fortemente illuminati



Cielo coperto - per fotografare in esterni in giornate nuvolose



Tungsteno - per illuminazione incandescente, tipo una normale lampadina



Fluorescente - per illuminazione fluorescente, tipo luci al neon

RISOLUZIONE E QUALITÀ' IMMAGINE

La modifica della risoluzione immagine si riflette sul numero dei pixel che compongono l'immagine. Maggiore è la risoluzione dell'immagine, maggiori sono le dimensioni del file. Per la scelta della risoluzione dell'immagine tenete presente l'uso finale dell'immagine ripresa: le immagini di minore risoluzione sono più adatte per pagine web, mentre le immagini di maggiore risoluzione garantiscono una migliore qualità di stampa.

Schermo LCD	Numero di pixel (or. X vert.)
2272	2048 X 1536
1600	1600 X 1200
1280	1280 X 960
640	640 X 480



La qualità immagine controlla il rapporto di compressione, ma non influisce sui pixel che compongono l'immagine. Più alta è la qualità immagine, più basso è il rapporto di compressione e maggiori sono le dimensioni del file. Se avete necessità di economizzare lo spazio sulla scheda di memoria, scegliete la qualità economica. Generalmente la qualità standard è adatta alla maggior parte delle necessità. L'impostazione TIFF garantisce la più alta qualità dell'immagine, ma comporta anche un file immagine di grandi dimensioni. Una barra grafica compare durante il salvataggio di immagini di grandi dimensioni.

I formati di file variano a seconda della qualità immagine impostata. Le immagini TIFF sono memorizzate con formato TIFF; quelle riprese con qualità Fine, Standard e Economy sono salvate con formato JPEG. I file TIFF, Fine, Standard e Economy possono essere registrati come immagini a colori o monocromatiche (p. 49).

La risoluzione e la qualità dell'immagine devono essere scelte prima dello scatto. Le modifiche compaiono sullo schermo LCD. La risoluzione e la qualità dell'immagine devono essere annullate manualmente. Sulla registrazione immagini in movimento/sonoro, la risoluzione e la qualità dell'immagine sono controllate tramite la sezione Basic del menu di registrazione. Fate riferimento al paragrafo relativo alla navigazione del menu di registrazione alla p. 38.

Al variare della risoluzione o qualità immagine, sul contapose compare il numero approssimativo di immagini che possono essere registrate sulla scheda di memoria in uso. Su una scheda di memoria possono essere registrate immagini con diversa risoluzione e qualità. Il numero di immagini che possono essere registrate sulla scheda di memoria dipende dalla capacità della scheda e dalle dimensioni dei file. Le dimensioni effettive dei file sono determinate dalla scena ripresa; alcuni soggetti sono più adatti di altri ad essere compressi.

		Dimensioni approssimative di file			
Qualità	Risoluzione	2048 X 1536	1600 X 1200	1280 X 960	640 X 480
	TIFF	9.1MB	5.5MB	3.6MB	950KB
	Fine	1.6MB	990KB	660KB	210KB
	Standard	820KB	520KB	360KB	130KB
	Economy	440KB	290KB	210KB	90KB
Numero approssimativo immagini registrabili su una scheda di memoria da 16MB					
	TIFF	1	2	3	14
	Fine	9	14	22	69
	Standard	17	27	39	100
	Economy	32	47	69	150

Note sulla fotocamera

Il contapose sul pannello indicatore segnala il numero approssimativo di immagini che possono essere registrate su una scheda di memoria con la qualità e la risoluzione immagine impostate sulla fotocamera. Se queste impostazioni vengono cambiate, anche il contapose si modifica di conseguenza. La fotocamera effettua il calcolo basandosi su una dimensione media di file, per questo motivo quando si registra un'immagine il contapose può non modificarsi o modificarsi in misura maggiore di uno. Se il contapose indica zero, significa che lo spazio per la registrazione è esaurito; tuttavia la modifica della risoluzione o della qualità immagine potrebbe permettere il salvataggio di alcune altre immagini.

PERSONALIZZARE LE FUNZIONI DEI TASTI

Normalmente, sull'impostazione di registrazione, la compensazione dell'esposizione è regolata con i tasti sinistro/destro del "joystick" (p. 36). La funzione regolata tramite questi tasti può essere modificata nella sezione Basic del menu di registrazione. Questa operazione non ha effetti sulla registrazione di immagini in movimento.

Selezionate l'opzione "Key func." (Funzioni tasto) nella sezione Basic del menu di registrazione. Usate i tasti alto/basso per selezionare la funzione (1). Premete al centro il "joystick" per impostare la funzione (2). La nuova funzione sarà attiva premendo i tasti sinistro/destro del "joystick" in modalità registrazione.

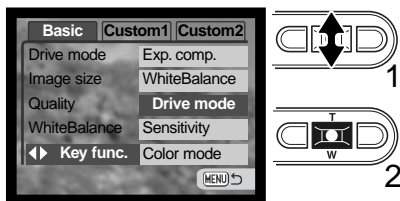

Per maggiori dettagli, fate riferimento ai paragrafi relativi al tipo di scatto (p. 40), al bilanciamento del bianco (p. 43), alla sensibilità della fotocamera (p. 47) e all'impostazione colore (p. 49). Per maggiori informazioni sulla compensazione dell'esposizione e l'uso dei tasti sinistro/destro, vedi p. 36.

COMPENSAZIONE DELL'ESPOSIZIONE TRAMITE IL MENU

La compensazione dell'esposizione aumenta o diminuisce il valore esposimetrico di 2 Ev. Per maggiori informazioni sulla compensazione dell'esposizione vedi p. 37. La compensazione dell'esposizione può essere impostata anche tramite i tasti sinistro/destro del "joystick" (vedi sopra e p. 36).

Selezionate l'opzione di compensazione dell'esposizione nella sezione Custom 1 del menu di registrazione. Usate i tasti alto/basso per selezionare il grado di compensazione (1). Premete al centro il "joystick" per impostare il valore (2). La nuova funzione sarà attiva premendo i tasti sinistro/destro del "joystick" in modalità registrazione. Con un valore diverso da 0.0, sullo schermo LCD viene visualizzata un'icona di avvertenza.

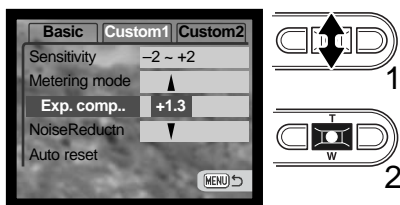

SENSIBILITÀ' DELLA FOTOCAMERA - ISO

Questa fotocamera consente la selezione di 4 livelli di sensibilità della fotocamera con la registrazione di immagini statiche: automatica, 50, 100, 200 e 400; i valori numerici si basano sulla sensibilità equivalente ISO. ISO è lo standard utilizzato per indicare la sensibilità delle pellicole fotografiche: al numero più alto corrisponde una maggiore sensibilità della pellicola. La sensibilità ISO può essere modificata tramite la sezione Custom 1 del menu di registrazione. L'impostazione automatica regola la sensibilità della fotocamera tra 50 e 160 ISO (equivalente) in base alle condizioni di luce. Con qualsiasi altra impostazione diversa da automatico, sullo schermo LCD vengono visualizzati il valore di sensibilità impostato e l'indicazione "ISO". Potrete impostare una specifica sensibilità. Al raddoppio del valore ISO corrisponde un raddoppio della sensibilità della fotocamera. Analogamente agli effetti di grana delle pellicole allo alogenuro d'argento, che aumentano all'aumentare della sensibilità, nelle immagini digitali si verifica un aumento del rumore se si incrementa la sensibilità. Un'impostazione ISO (equivalente) su 50 comporta un effetto di rumore praticamente nullo, al contrario su 400 può verificarsi il massimo disturbo.

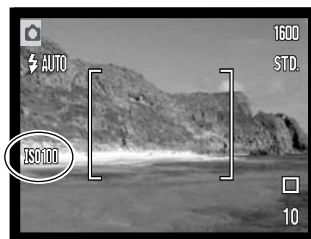

PORTATA DEL FLASH E SENSIBILITÀ DELLA FOTOCAMERA

La configurazione del sistema ottico fa sì che la portata del flash sia diversa da grandangolare a tele.

Impostazione ISO	Portata flash (grandangolare)	Portata flash (tele)
AUTO	0.15m ~ 3.2m	0.15m ~ 2.5m
50	0.15m ~ 1.8m	0.15m ~ 1.4m
100	0.15m ~ 2.5m	0.15m ~ 2.0m
200	0.15m ~ 3.6m	0.15m ~ 2.8m
400	0.15m ~ 5.1m	0.15m ~ 4.0m

MISURAZIONE

Il tipo di misurazione è indicato sullo schermo LCD tramite un'icona. La misurazione è impostata tramite la sezione Custom 1 del menu di registrazione (p. 38).

Misurazione multi-segmenti: utilizza 256 segmenti per misurare la luminosità e il colore. Questi dati vengono elaborati unitamente alle informazioni di distanza per calcolare i valori esposimetrici. Questo sofisticato sistema di misurazione garantisce la massima accuratezza nella maggior parte delle situazioni fotografiche.

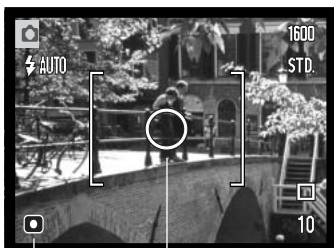

Misurazione spot: usa una piccola area dell'immagine per calcolare l'esposizione. Con questa impostazione lo schermo LCD si disattiva automaticamente e al centro del mirino viene visualizzato un piccolo cerchio che segnala l'area misurata. La misurazione spot permette una precisa misurazione esposimetrica di specifici oggetti che non vengono così influenzati da aree particolarmente chiare o scure presenti nella scena. Se lo schermo LCD è spento la misurazione spot resta attiva.

Area misurazione spot

Indicatore misurazione spot

RIDUZIONE DEL RUMORE

Questa funzione, che riduce gli effetti di disturbo nelle aree scure causati da esposizioni prolungate, è utilizzabile nelle riprese con tempi di scatto di un secondo o più lunghi. Gli effetti vengono applicati ad ogni immagine subito dopo lo scatto; il tempo di elaborazione varia in base all'immagine ripresa: un messaggio compare sullo schermo durante questo periodo.

RESET AUTOMATICO

Quando è attivo il Reset automatico, le seguenti funzioni tornano sull'impostazione di default dopo aver spento la fotocamera. La funzione di reset automatico, che è inizialmente disattiva, può essere attivata tramite la sezione Custom 1 del menu di registrazione (p. 38).

Impostazione flash (p. 28) – Automatico
Tipo di scatto (p. 40) – A fotogramma singolo
Bilanciamento del bianco (p. 43) – Automatico
Sensibilità fotocamera (p. 47) – Automatica
Compensazione esposizione (p. 36) – 0.0 Ev
Tipo misurazione (p. 48) – Multi segmenti
Impostazione colore (p. 49) – A colori
Area AF (p. 25) – Grandangolare
Indicazioni schermo LCD (p. 30) – Complete

L'impostazione flash viene reimpostata su flash automatico con funzione anti-occhi rossi se l'ultima impostazione in uso era flash automatico con funzione anti-occhi rossi; con una diversa impostazione viene reimpostato il flash automatico (vedi p. 28 per le impostazioni flash).

Note sulla fotocamera

La fotocamera ritorna sulle impostazioni di default se resta priva di batteria per un lungo periodo. Una batteria interna protegge il funzionamento dell'orologio, del calendario e le impostazioni memorizzate per più di 24 ore se la fotocamera è stata usata almeno 5 minuti prima della rimozione della batteria.

IMPOSTAZIONE COLORE

L'impostazione colore controlla se l'immagine statica è a colori o in bianco e nero. Questa funzione, che deve essere impostata prima della registrazione di un'immagine, viene attivata tramite la sezione Custom 2 del menu di registrazione (p. 38). L'immagine inquadrata riflette la selezione colore scelta. L'opzione colore attiva non è segnalata da icone sullo schermo LCD. L'impostazione colore non influisce sulle dimensioni del file immagine.

Con Bianco e nero vengono riprodotte immagini monocromatiche. L'opzione Seppia dona calde tonalità alle immagini monocromatiche.

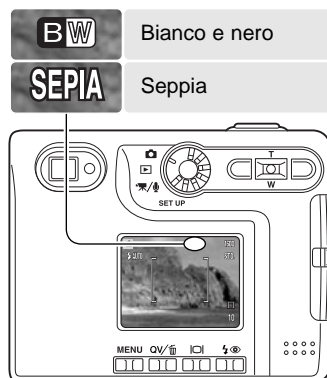

REGISTRAZIONE COMMENTO VOCALE



Questa funzione, che rende disponibile una traccia audio per registrare un commento della durata di 15 secondi su un'immagine statica, viene attivata tramite la sezione Custom 2 del menu di registrazione (p. 38). Quando è attiva, un'icona microfono compare sullo schermo LCD. Questa funzione, che deve essere impostata prima dello scatto, resta attiva finché non viene annullata. Se lo schermo LCD è spento (p. 30) si riattiva automaticamente per la durata della registrazione del commento.

Dopo aver catturato l'immagine, sullo schermo compare un messaggio di avvio della registrazione del sonoro. Una barra grafica (1) mostra il tempo ancora utilizzabile per la registrazione. Se volete interrompere la registrazione, premete il pulsante di scatto o il "joystick" al centro (2). La registrazione si arresta automaticamente al termine dei 15 secondi disponibili.

Il commento vocale viene inserito nell'ultima immagine della serie ripresa con lo scatto continuo (p. 41). Durante la visualizzazione, le immagini con registrazione del sonoro sono contrassegnate da una specifica icona (p. 60).

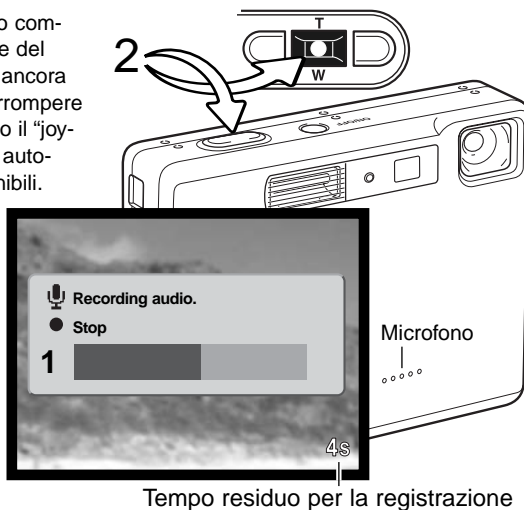

Tempo residuo per la registrazione

Note sulla fotocamera

Quando effettuate la registrazione del commento vocale, fate attenzione a non ostacolare il microfono. La qualità del sonoro è proporzionale alla distanza tra il microfono e il soggetto parlante. Per ottenere i migliori risultati, vi consigliamo di tenere la fotocamera a circa 20cm dalla bocca.

STAMPA DELLA DATA

La data dello scatto può essere stampata direttamente sull'immagine. Questa funzione, che deve essere attivata prima dello scatto, resta attiva finché non viene annullata; sullo schermo LCD viene visualizzata una barra gialla dietro il contapose per segnalare che è impostata la funzione di stampa della data.

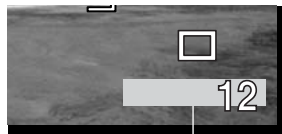

Indicatore stampa della data

Questa impostazione si attiva tramite la sezione Custom 2 del menu di registrazione (p. 38). Sono disponibili due opzioni: YYYY/MM/DD (anno/mese/giorno) o MM/DD/hr.min (mese, giorno e ora dello scatto).



La data viene stampata nell'angolo in basso a destra dell'immagine ripresa in orizzontale e viene stampata direttamente sull'immagine, scrivendo sopra l'informazione immagine. Sono disponibili tre formati di stampa: anno/mese/giorno, mese/giorno/anno, giorno/mese/anno. La data e il formato della data possono essere cambiati tramite la sezione Custom 2 del menu di setup (p. 74).



Note sulla fotocamera

Dopo aver fotografato un'immagine statica, nel file immagine viene registrata una etichetta Exif che contiene la data, l'ora dello scatto e altre informazioni fotografiche. Tutte queste informazioni possono essere visualizzate con la fotocamera impostata su Visualizzazione o su Visualizzazione rapida oppure con un computer utilizzando il software DiMAGE Viewer.

ZOOM DIGITALE

Lo zoom digitale si attiva tramite la sezione Custom 2 del menu di registrazione (p. 38). Lo zoom digitale potenzia la posizione tele dell'obiettivo ottico fino a 4X con incrementi di 0.1X. Anche se le immagini registrate con lo zoom digitale sono interpolate per produrre la risoluzione immagine impostata, la qualità delle immagini non potrà essere uguale a quella ottenuta senza uso dello zoom digitale; maggiore è la potenza dello zoom digitale, minore è la qualità dell'immagine. Gli effetti dello zoom digitale sono visibili solo sullo schermo LCD. La funzione zoom digitale non è disponibile se lo schermo LCD è spento (p. 30).

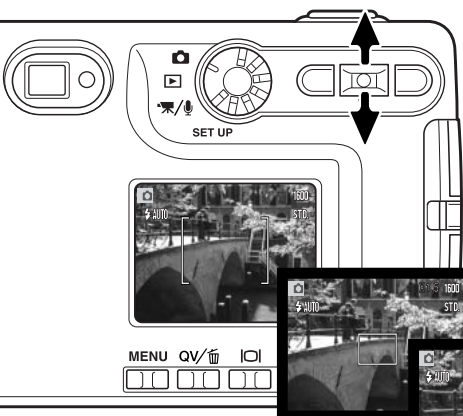

Sull'estrema focale tele, premete il tasto alto del "joystick" per attivare lo zoom digitale. L'ingrandimento zoom compare nell'angolo in alto a destra dello schermo LCD.

Per zoomare indietro, premete il tasto basso del "joystick".

Con lo zoom digitale attivo, il riquadro di messa a fuoco si modifica.



VISUALIZZAZIONE IMMEDIATA

Non appena un'immagine statica è stata ripresa, può essere visualizzata sullo schermo LCD per due secondi prima della sua registrazione. Con lo scatto continuo (p. 41) può essere visualizzata l'ultima immagine della serie ripresa. Se lo schermo LCD è spento (p. 30) si riattiva automaticamente per la durata della visualizzazione immediata.

La visualizzazione immediata può essere attivata tramite la sezione Custom 2 del menu di registrazione (p. 38). La registrazione del commento vocale, se attiva, ha inizio dopo la visualizzazione dell'immagine.

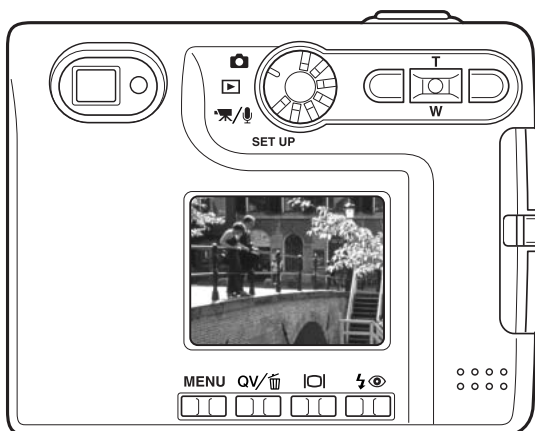

Note sulla fotocamera

Le immagini possono essere visualizzate subito dopo lo scatto anche se la funzione di visualizzazione immediata non è attiva. E' sufficiente mantenere premuto il pulsante di scatto dopo aver fotografato per osservare l'immagine ripresa sullo schermo LCD e rilasciare il pulsante al termine dell'osservazione. Questa funzione non è disponibile se lo schermo LCD è spento o se è impostato lo scatto continuo, o l'autoscatto.

AF SPOT

Con la funzione AF spot la messa a fuoco e l'esposizione saranno calcolati in base ad una specifica area di messa a fuoco spot. Con il Reset automatico (p. 49) attivo, dopo aver spento la fotocamera l'area AF spot si reimposta sul riquadro di messa a fuoco grandangolare. L'area di messa a fuoco spot può essere usata per riprendere immagini in movimento. Con la funzione zoom digitale (p. 52), l'area di messa a fuoco spot viene ingrandita.



Premete e mantenete premuto il pulsante centrale del "joystick" (1) per visualizzare l'area di messa a fuoco spot; il pulsante centrale permette di modificare il riquadro di messa a fuoco grandangolare in area di messa a fuoco spot e viceversa.

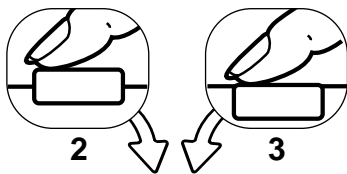

Inquadrate il soggetto nell'area di messa a fuoco spot (2), quindi premete parzialmente il pulsante di scatto per bloccare la messa a fuoco e l'esposizione. Con soggetti in posizione decentrata è utilizzabile il blocco della messa a fuoco (p. 26). I segnali di messa a fuoco (p. 25) confermano la corretta messa a fuoco. Premete a fondo il pulsante di scatto per fotografare (3).

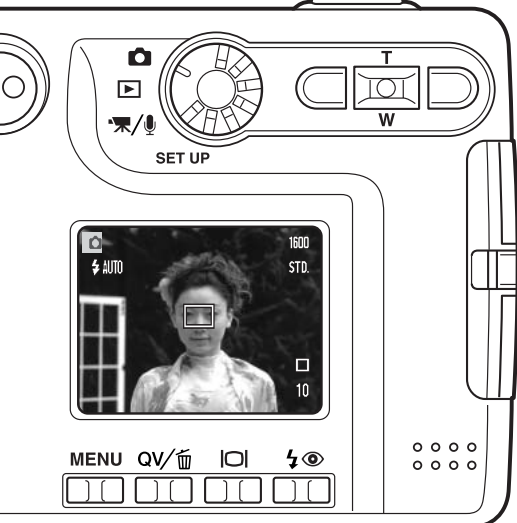

Se lo schermo LCD è spento, la fotocamera non è in grado di modificare il riquadro di messa a fuoco grandangolare in area di messa a fuoco spot e viceversa; sarà attiva l'ultima impostazione AF. Con l'opzione di solo immagine inquadrata, la modifica tra riquadro di messa a fuoco grandangolare e area di messa a fuoco spot ripristina le indicazioni complete.

REGISTRAZIONE DI UN'IMMAGINE SENZA SCHEDA DI MEMORIA

Anche senza la scheda di memoria inserita nella fotocamera è possibile registrare un'immagine statica e salvarla nel buffer di memoria della fotocamera stessa. Viene memorizzata solo l'ultima immagine ripresa; ad ogni nuova registrazione, l'immagine salvata nel buffer viene sostituita dalla nuova immagine. I dati immagine sono cancellati dal buffer di memoria se viene modificata la posizione del selettore di impostazione o se viene spenta la fotocamera. Potrete usare la visualizzazione rapida per controllare l'immagine appena ripresa. Non è possibile la registrazione di immagini TIFF e di commento sonoro.

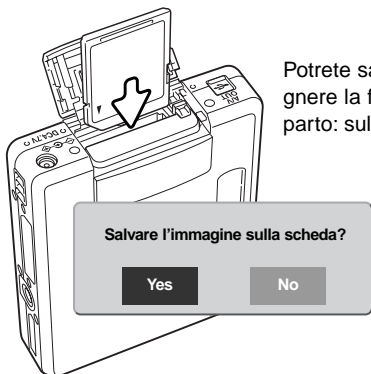

Potrete salvare l'immagine contenuta nel buffer di memoria. Senza spegnere la fotocamera, inserite la scheda di memoria nell'apposito scomparto: sullo schermo compare un messaggio per il salvataggio.

Evidenziate e selezionate "Yes" per memorizzare l'immagine sulla scheda di memoria. Scegliendo "No" saranno cancellati i dati immagine. Sullo schermo compare un messaggio di conferma dell'avvenuto salvataggio.

REGISTRAZIONE IMMAGINI IN MOVIMENTO E SONORO

REGISTRAZIONE DI IMMAGINI IN MOVIMENTO

Questa fotocamera permette di effettuare la registrazione di un video digitale della durata di 35 secondi con commento sonoro. Il tempo di registrazione totale varia in base alla risoluzione dell'immagine e alla capacità della scheda di memoria (vedi la navigazione nel menu di registrazione di immagini in movimento alla p. 58). Sulla registrazione di immagini in movimento, alcune impostazioni sono disponibili, altre sono fisse, altre ancora non sono utilizzabili (vedi p. 59).



Impostate il selettore di impostazione sulla registrazione di immagini in movimento/sonoro.

Inquadrate il soggetto e premete parzialmente il pulsante di scatto per bloccare la messa a fuoco e l'esposizione (1); quindi premete a fondo il pulsante di scatto e rilasciatelo per dare inizio alla registrazione (2).

La fotocamera continua a registrare fino all'esaurimento del tempo disponibile o finché non viene ripremuto il pulsante di scatto.

Durante la registrazione il contapose mostra la progressione del tempo di registrazione. Durante gli ultimi dieci secondi, il contapose diventa rosso e mostra il conteggio alla rovescia.

Fate attenzione a non ostacolare il microfono durante la registrazione. Nella ripresa della sequenza in movimento, la messa a fuoco è bloccata e lo zoom ottico è disattivo; è possibile comunque usare lo zoom digitale a rapporto 4x tramite i tasti alto/basso del "joystick".

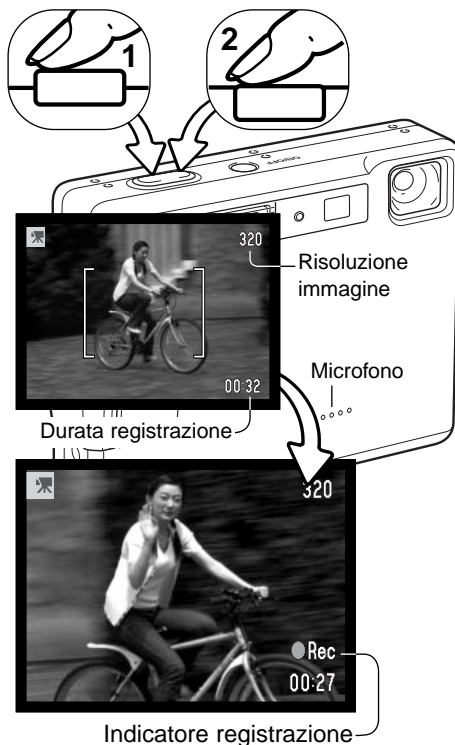

REGISTRAZIONE SONORO

La fotocamera permette di registrare un commento sonoro a un'immagine. Possono essere memorizzati fino a 30 minuti di registrazione su una scheda di memoria da 16Mb. La velocità di registrazione del sonoro è di circa 8KB/s. E' possibile registrare un massimo di 180 minuti in un'unica sessione; in questo caso è consigliato l'uso dell'adattatore opzionale CA.

Ruotate il selettore di impostazione sulla posizione di registrazione immagini in movimento/sonoro (1). Nel menu immagini in movimento/sonoro impostate la registrazione su audio. Vedi a p. 58 per maggiori dettagli sulle operazioni di menu.

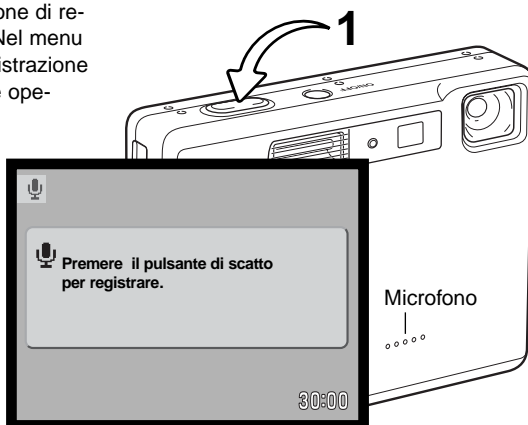

La registrazione del sonoro utilizza uno schermo blu. In stand-by, lo schermo LCD mostra il tempo disponibile per la registrazione.

Per avviare la registrazione, premete e rilasciate il pulsante di scatto (1). Il contapose mostra il tempo disponibile. Durante gli ultimi dieci secondi, il contapose diventa rosso e mostra il conteggio alla rovescia. L'operazione si interrompe automaticamente al termine della durata impostata o ripremendo il pulsante di scatto.

Quando registrate il sonoro, fate attenzione a non ostacolare il microfono. La qualità del sonoro dipende dalla distanza soggetto/microfono: minore è la distanza, migliore è la qualità di registrazione del sonoro. Vi consigliamo di registrare il sonoro tenendo la fotocamera ad una distanza di 20cm dalla bocca.



NAVIGAZIONE NEL MENU DI REGISTRAZIONE IMMAGINI IN MOVIMENTO/SONORO

La navigazione nel menu è estremamente semplice. Il pulsante Menu attiva e disattiva il menu. I tasti sinistro/destro e alto/basso del "joystick" controllano il movimento del cursore per selezionare le voci del menu. Il pulsante centrale del "joystick" permette di selezionare le opzioni del menu e di impostare le modifiche.

MENU



Premete il pulsante Menu per attivare il menu dell'impostazione di registrazione.



Usate i tasti alto/basso per scorrere le opzioni del menu. Evidenziate l'opzione dell'impostazione che volete modificare.

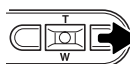

Dopo aver selezionato l'opzione dell'impostazione da modificare, premete il tasto destro: vengono visualizzate le impostazioni e quelle in uso sono indicate da una freccia. Per ritornare alle opzioni di menu, premete il tasto sinistro.



Usate i tasti alto/basso del "joystick" per evidenziare le nuove impostazioni.

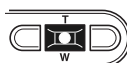
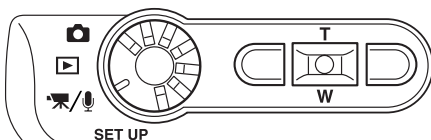



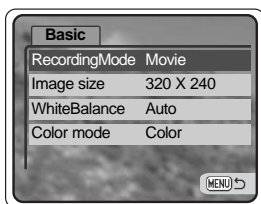

Premete al centro il "joystick" per selezionare l'impostazione evidenziata.



Dopo aver selezionato l'impostazione, il cursore ritorna sulle opzioni di menu e viene visualizzata la nuova impostazione. E' possibile continuare ad effettuare modifiche. Per tornare sull'impostazione di registrazione immagini in movimento/sonoro, premete il pulsante Menu.

MENU QV/🗑️ |📺 ⚡👁️



Basic	
Registrazione	<ul style="list-style-type: none"> Immagini in movimento Sonoro
Risoluzione immagine	<ul style="list-style-type: none"> 320 X 240 160 X 120
Bilanciamento bianco	<ul style="list-style-type: none"> Automatico  Luce diurna  Cielo coperto  Tungsteno  Fluorescente
Impostazione colore	<ul style="list-style-type: none"> A colori Bianco e nero Seppia

La registrazione permette la scelta tra immagini in movimento e sonoro.

La risoluzione immagine ha effetti non solo sulla risoluzione del video digitale, ma anche sulla sua durata. La velocità di registrazione di un video digitale con risoluzione 320 X 240 è di circa 340 KB/sec., e di circa 85 KB/sec. con risoluzione 160 X 120. La durata della registrazione è limitata solo dalla capacità della scheda di memoria. Una scheda di memoria da 16 MB permette la registrazione di un video digitale della durata di 41 secondi circa con risoluzione 320 X 240 o di 150 secondi circa a 160 X 120.

Per maggiori dettagli sul bilanciamento del bianco, vedi p. 43. Per maggiori dettagli sull'impostazione colore, vedi p. 49. Le modifiche apportate a queste due opzioni si riflettono anche sull'impostazione di registrazione.

NOTE SULLA REGISTRAZIONE DI IMMAGINI IN MOVIMENTO

Sulla registrazione di immagini in movimento, alcune impostazioni sono disponibili, altre sono fisse, altre ancora non sono utilizzabili. Nel menu di registrazione di immagini in movimento potrete selezionare la risoluzione immagine, il bilanciamento del bianco e l'impostazione colore. Sono disponibili sia i riquadri di messa a fuoco grandangolare sia l'area di messa a fuoco spot (p. 54). L'esposizione può essere regolata con la compensazione dell'esposizione (p. 36). Lo zoom ottico e lo zoom digitale sono attivi. E' disponibile la visualizzazione rapida. Il pulsante Display permette di passare dalla visualizzazione con tutte le indicazioni alla sola immagine. Il flash non è utilizzabile. La sensibilità della fotocamera è impostata su automatico.

La velocità di scrittura della scheda di memoria in uso può impedire la registrazione dell'intero video digitale.

VISUALIZZAZIONE DELLE IMMAGINI - OPERAZIONI AVANZATE

Le funzioni principali offerte da questa impostazione sono state già descritte alle pp. 32-35. Questa sezione illustra come visualizzare video digitali e riascoltare il sonoro registrato, come pure le varie funzioni avanzate disponibili.

RIASCOLTO SONORO REGISTRATO E COMMENTO AUDIO



La registrazione del sonoro (p. 50) e il commento audio (p. 66) possono essere riascoltati con la visualizzazione rapida o la visualizzazione. Le immagini statiche con sonoro registrato sono segnalate da uno speciale indicatore che compare alla base dello schermo LCD.

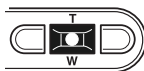

Premete al centro il "joystick" per avviare l'ascolto del sonoro registrato.



La durata di visualizzazione viene segnalata da una barra grafica nel lato superiore dell'immagine. Le indicazioni tornano su visualizzazione rapida o la visualizzazione al termine del riascolto del sonoro.



Durante l'ascolto, usate i tasti alto/basso del "joystick" per regolare il volume.



Per annullare l'operazione, premete il pulsante Menu.

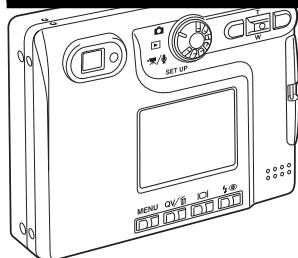

Uscita sonoro

VISUALIZZAZIONE IMMAGINI IN MOVIMENTO E REGISTRAZIONE SONORA

Per visualizzare/ascoltare video digitali e registrazioni sonore potrete seguire la stessa procedura. Usate i tasti sinistro/destro del "joystick" per richiamare il video digitale o il file audio; quest'ultimi compaiono su uno schermo blu.

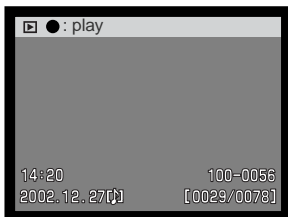

Audio file

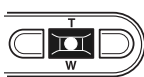

Premete al centro il "joystick" per avviare il video digitale o l'ascolto del file audio registrato.



Movie file

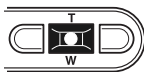

Premete il "joystick" per arrestare lo scorrimento o l'ascolto; ripremete il "joystick" per riavviare l'operazione.



Durante l'ascolto, usate i tasti alto/basso del "joystick" per regolare il volume e i tasti sinistro/destro per tornare indietro o avanzare.



Premete il pulsante Display per visualizzare le immagini in movimento con/senza la barra di guida.

Per annullare l'operazione, premete il pulsante Menu.

NAVIGAZIONE NEL MENU DI VISUALIZZAZIONE

La navigazione nel menu è estremamente semplice. Il pulsante Menu attiva e disattiva il menu. I tasti sinistro/destro e alto/basso del "joystick" controllano il movimento del cursore per selezionare le voci del menu. Il pulsante centrale del "joystick" permette di selezionare le opzioni del menu e di impostare le modifiche.

MENU



Premete il pulsante Menu per attivare il menu dell'impostazione playback.

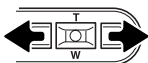

L'etichetta Basic è evidenziata nella parte superiore dello schermo. Usate i tasti sinistro/destro del "joystick" per evidenziare la voce del menu desiderata. I sotto-menu sono disponibili dopo aver evidenziato la voce di menu.



Nel sotto-menu desiderato, usate i tasti alto/basso per scorrere le varie opzioni. Evidenziate l'opzione dell'impostazione che volete modificare.

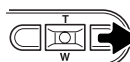

Quando l'opzione di modifica è evidenziata, premete il tasto destro del "joystick": verranno visualizzate ed evidenziate le impostazioni in uso. Per ritornare sulle opzioni di menu, premete il tasto sinistro.



Usate i tasti alto/basso per evidenziare la nuova impostazione. Se compare "Enter", premete il "joystick" al centro per proseguire.

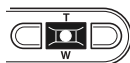
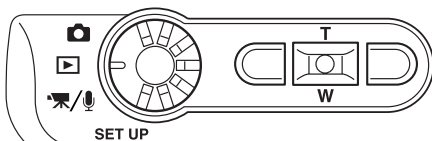

Premete il "joystick" al centro per selezionare l'impostazione evidenziata.

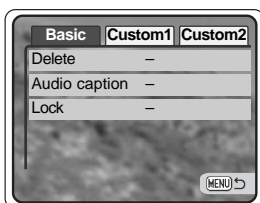

Dopo aver selezionato un'impostazione, il cursore ritorna sulle opzioni di menu e viene visualizzata la nuova impostazione. E' possibile effettuare ulteriori modifiche. Per tornare alla visualizzazione, premete il pulsante Menu.

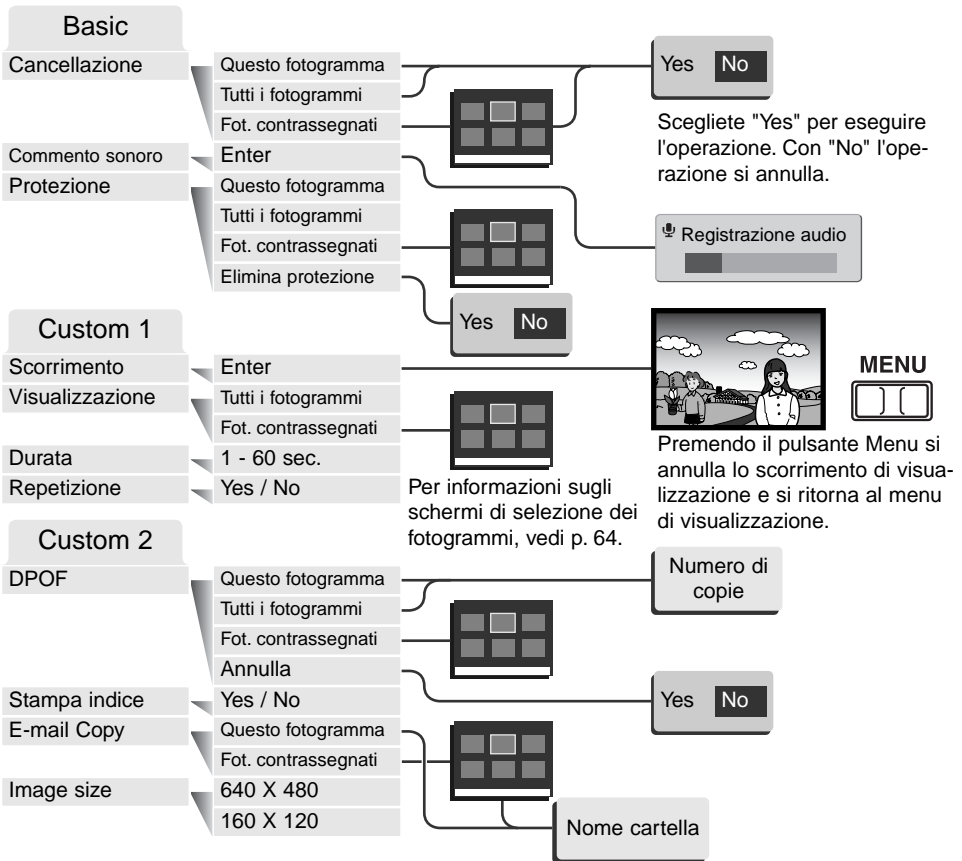

Fate riferimento alle pagine seguenti per la descrizione delle varie opzioni di menu e le loro impostazioni.

SCHERMO DI SELEZIONE FOTOGRAMMI

Scegliendo l'impostazione di contrassegno fotogrammi nel menu, si apre lo schermo per la selezione dei fotogrammi. Questo schermo permette di scegliere più immagini o file audio.

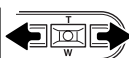

I tasti sinistro/destro del "joystick" spostano il bordo giallo di selezione dell'immagine.



Il tasto alto del "joystick" permette di selezionare il fotogramma. Il fotogramma selezionato è contrassegnato da un'icona. Con il tasto basso, l'icona di selezione viene rimossa.

MENU



Il pulsante Menu annulla lo schermo e tutte le operazioni in esso svolte.



L'icona cestino indica che l'immagine è selezionata per la cancellazione.



L'icona stampa indica che l'immagine è selezionata per la stampa DPOF. Il numero a destra dell'icona segnala il numero di copie.



L'icona chiave indica che l'immagine è protetta o selezionata per la protezione.



L'icona controllo indica che l'immagine è selezionata per la visualizzazione in scorrimento o per essere copiata.

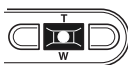

Premete al centro il "joystick" per confermare l'operazione.

Gli indicatori che compaiono alla destra di ogni immagine indicano se si tratta di file immagini in movimento (movie), file sonori o file per copie E-mail.



File Movie



File E-mail copy



File Audio

CANCELLAZIONE IMMAGINI E SONORO



La funzione di cancellazione elimina i file per sempre. Un file cancellato non può essere recuperato. Fate attenzione quando eseguite questa operazione.

Tramite la sezione Basic del menu di visualizzazione potrete cancellare un sola file, più file o addirittura tutte i file contenuti in una scheda di memoria (p. 62). Prima della cancellazione compare una richiesta di conferma: scegliendo "Yes", si procede alla cancellazione, con "No", si annulla l'operazione. L'opzione di cancellazione consente tre diverse scelte.

This frame	(questo fotogramma) - Il file visualizzato o evidenziato viene cancellato.
All frames	(tutti i fotogrammi) - Tutti i file non protetti vengono cancellati.
Marked frames	(fotogrammi contrassegnati) - Vengono cancellati più file. Scegliendo questa impostazione, viene visualizzato lo schermo di selezione immagini. Usate i tasti sinistro/destro del "joystick" per evidenziare il primo file da cancellare. Premendo il tasto alto, il file evidenziato viene contrassegnato da un'icona cestino. Per eliminare la selezione di un file scelto per la cancellazione, evidenziatelo con il bordo giallo e premete il tasto basso: l'icona cestino scompare. Continuate la vostra scelta fino a contrassegnare tutti i file che volete cancellare. Premete al centro il "joystick" per eseguire l'operazione (si apre lo schermo con la richiesta di conferma), oppure premete il pulsante Menu per annullare l'operazione e tornare al menu di visualizzazione. Nello schermo di richiesta di conferma evidenziate e confermate "Yes" per cancellare tutti i file contrassegnati.

La funzione di cancellazione ha effetto solo sui file non protetti. Se volete cancellare un file protetto dovete prima rimuovere la protezione.

COMMENTO AUDIO

Un'immagine statica può essere accompagnata da un commento audio di 15 secondi. Questa funzione può sostituire anche un commento vocale registrato su un'immagine. Il commento audio non può accompagnare una sequenza di immagini in movimento e neppure può sovrascrivere la loro registrazione sonora.



Richiamate l'immagine che volete intitolare. Se l'immagine è protetta, eliminate la protezione tramite la sezione Basic del menu di visualizzazione (p. 62).

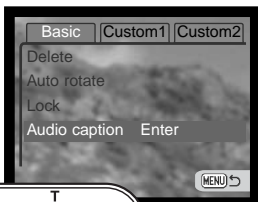

Nel menu di visualizzazione evidenziate l'impostazione "Enter" nell'opzione di commento audio.

Premete al centro il "joystick" (1) per avviare la registrazione. Se l'immagine contiene già un file sonoro, sullo schermo compare una richiesta di conferma. Scegliete e confermate "Yes" per avviare la registrazione audio, sostituendo così il precedente sonoro. Con "No", l'operazione si annulla.



Una barra grafica e il contapose segnalano il tempo disponibile per la registrazione. Il commento audio può essere arrestato prima della fine dei 15 secondi disponibili premendo al centro il "joystick" (1).

PROTEZIONE DELLE IMMAGINI E DEL SONORO

Potrete proteggere un solo file, più file o addirittura tutti i file contenuti in una scheda di memoria. Un file protetto non può essere cancellato né con le funzioni del menu di visualizzazione né con il pulsante QV/cancellazione; ricordate che la formattazione (p. 100) cancella tutti i file della scheda di memoria, anche se protetti. Le immagini e i file audio importanti dovrebbero essere sempre protetti. Questa funzione è disponibile nella sezione Basic del menu di visualizzazione (p. 62). L'opzione di protezione consente quattro diverse scelte.

This frame	(questo fotogramma) - Il file visualizzato o evidenziato viene protetto.
All frames	(tutti i fotogrammi) - Tutti i file della scheda di memoria vengono protetti.
Marked frames	(fotogrammi contrassegnati) - Vengono protetti più file o viene eliminata la protezione a più file. Scegliendo questa impostazione, viene visualizzato lo schermo di selezione. Usate i tasti sinistro/destro del "joystick" per evidenziare i file da proteggere. Premendo il tasto alto, il file evidenziato viene contrassegnato da un'icona chiave. Per eliminare la protezione, evidenziate il file con un bordo giallo e premete il tasto basso: l'icona chiave scompare. Continuate la vostra scelta fino a contrassegnare tutti i file che volete proteggere. Premete al centro il "joystick" per proteggere tutti i file contrassegnati, oppure premete il pulsante Menu per annullare l'operazione e tornare al menu di visualizzazione.
Unlock all	(elimina protezione ai fotogrammi) - Tutti i file della scheda di memoria vengono liberati dalla protezione.

SCORRIMENTO IMMAGINI

La sezione Custom 1 del menu di visualizzazione permette di attivare questa funzione che automaticamente mostra tutte le immagini statiche contenute nella scheda di memoria in ordine di registrazione.

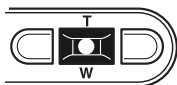

Premete al centro il "joystick" per arrestare e riavviare lo scorrimento.

MENU



Per annullare lo scorrimento premete il pulsante Menu.

Note sulla fotocamera



Lo scorrimento può essere osservato senza le informazioni sull'immagine. Prima di aprire il menu di visualizzazione, premete il pulsante Display per disattivare l'indicazione delle informazioni.

Opzioni di menu	Impostazioni	
Scorrimento immagini	Enter (Avvio)	Per avviare lo scorrimento delle immagini. Premete al centro il "joystick" per attivare la pausa; premete il pulsante Menu per annullare lo scorrimento e tornare al menu di visualizzazione.
Visualizzazione immagini	Tutti i fotogrammi	Per selezionare tutte le immagini della scheda di memoria e comporre lo scorrimento immagini.
	Fotogrammi contrassegnati	Per selezionare specifiche immagini della scheda e comporre con esse lo scorrimento immagini. Scegliendo questa impostazione si apre lo schermo di selezione dei fotogrammi. Usate i tasti sinistro/destro del "joystick" per evidenziare l'immagine da includere nello scorrimento. Premendo il tasto alto, l'immagine viene contrassegnata da un'icona controllo. Per eliminare il contrassegno sull'immagine da inserire nello scorrimento, evidenziate l'immagine con il bordo giallo e premete il tasto basso: l'icona di contrassegno scompare. Proseguite nella scelta. Premete al centro il "joystick" per confermare le immagini contrassegnate o premete il pulsante Menu per annullare l'operazione e tornare al menu di visualizzazione.
Durata scorrimento	1 - 60sec.	Per selezionare la durata di visualizzazione di ogni fotogramma durante lo scorrimento delle immagini.
Ripetizione	Yes / No	Selezionando "Sì", lo scorrimento opera senza soluzione di continuità finché non viene annullato tramite il tasto basso del "joystick". Scegliendo "No", lo scorrimento si arresta non appena concluso e si ritorna al menu di visualizzazione.

FORMATO DPOF

Questa fotocamera è compatibile con il formato DPOF versione 1.1. DPOF (Digital Print Order Format - formato ordine di stampa digitale) consente di stampare le immagini direttamente dalla fotocamera digitale. Dopo che è stato creato il file DPOF, la scheda di memoria deve essere semplicemente consegnata al laboratorio di sviluppo o inserita in una stampante DPOF compatibile, dotata di slot per schede di memoria. Quando viene creato il file DPOF, nella scheda di memoria viene generata automaticamente una cartella "misc." per la sua memorizzazione (p. 90).

COME CREARE UN FILE DPOF

L'opzione di stampa è usata per impostare un ordine di stampa standard per immagini statiche contenute in una specifica scheda. Possono essere stampate più immagini, una sola immagine o addirittura tutte le immagini. L'ordine di stampa viene generato tramite la sezione Custom 2 del menu di visualizzazione (p. 62). Sono disponibili quattro diverse opzioni:

This frame	(questo fotogramma) - Per creare un file DPOF per l'immagine visualizzata o evidenziata su Visualizzazione.
All frames	(tutti i fotogrammi) - Per creare un file DPOF per tutte le immagini contenute nella scheda di memoria.
Marked frames	(fotogrammi contrassegnati) - Per scegliere un gruppo di immagini da stampare, o quando si desidera stampare un diverso numero di copie delle varie immagini. Per effettuare la scelta, si apre uno schermo di selezione dei fotogrammi. Usate i tasti sinistro/destro del "joystick" per evidenziare l'immagine da stampare. Premendo il tasto alto, l'immagine viene contrassegnata da un'icona di stampa. Il numero che compare accanto all'icona indica il numero di copie da stampare; premendo il tasto alto il numero aumenta, premendo quello basso il numero diminuisce. Possono essere ordinate un massimo di 9 copie. Per eliminare il contrassegno sull'immagine da stampare, premete il tasto basso finché non compare il numero 0 e l'icona di contrassegno non scompare. Proseguite nella scelta. Premete al centro il "joystick" per creare il file DPOF, oppure premete il pulsante Menu per annullare l'operazione e tornare al menu di visualizzazione.
Cancel all	(annulla tutto) - Per cancellare il file DPOF.

Se avete scelto l'opzione di un fotogramma o di tutti i fotogrammi, sullo schermo compare la richiesta del numero di copie da stampare per ogni immagine. Possono essere ordinate 9 copie al massimo. Usate i tasti alto/basso del "joystick" per impostare il numero di copie desiderate. Se avete scelto l'opzione di tutti i fotogrammi per creare l'ordine di stampa, non ne faranno parte le immagini memorizzate successivamente nella cartella.

Non è possibile creare file DPOF per immagini riprese con un diverso apparecchio fotografico. Dopo aver stampato le immagini, il file DPOF resta in memoria sulla scheda di memoria e deve essere cancellato manualmente.

ORDINE DI UN INDICE DI STAMPA

Per creare un indice di stampa di tutte le immagini contenute in una cartella, selezionate la conferma "Yes". Se invece volete annullare un indice di stampa, scegliete "No".

Se viene creato un ordine di un indice di stampa, non ne faranno parte le immagini memorizzate successivamente nella cartella. Il numero di immagini che possono essere stampate su ogni foglio cambia a seconda della stampante. Le informazioni che possono essere stampate con le immagini indice possono variare.



Note sulla fotocamera

I file DPOF e le immagini possono essere stampati direttamente dalla fotocamera, vedi p. 94.

FUNZIONE E-MAIL COPY

La funzione e-mail copy effettua una copia standard in formato JPEG 640 x 480 (VGA) o 160 X 120 (QVGA) dell'immagine statica originale e ne facilita l'invio tramite posta elettronica. Selezionando per la funzione e-mail copy un'immagine di qualità economy, la qualità non viene modificata. Le copie e-mail possono essere copiate solo dalla scheda di memoria originaria. Entrambe le funzioni di copia sono disponibili nella sezione Custom 2 del menu di visualizzazione (p. 62).

Ogni volta che viene attivata la funzione di copia, sulla scheda viene creata automaticamente una nuova cartella (p. 90). Le immagini copiate con funzione e-mail copy sono locate in una cartella il cui nome termina con EM. Le immagini accompagnate da sonoro sono copiate con il proprio file audio. Le immagini protette non mantengono la protezione nella copia. Le informazioni DPOF non si possono copiare.

La quantità di dati che possono essere convertiti in e-mail dipende dallo spazio disponibile sulla scheda di memoria e dalle dimensioni del file immagine della copia.. La funzione e-mail copy consente due opzioni:

This frame	(questo fotogramma) - Per copiare l'immagine che è visualizzata o evidenziata.
Marked frames	(fotogrammi contrassegnati) - Per copiare una o più immagini. Scegliendo questa opzione, si apre lo schermo di selezione: evidenziate con il bordo giallo l'immagine o le immagini che volete copia-re e premete il tasto alto del "joystick" per contrassegnarle con un'icona. Per eliminare la selezione, evidenziate l'immagine selezionata e premete il tasto basso per far scomparire l'icona. Proseguite l'operazione di selezione fino a che non avrete contrassegnato tutte le immagini che volete copiare. Premete al centro il "joystick" per confermare la copia, oppure il pulsante Menu per annullare l'operazione e ritornare sul menu di visualizzazione.

Prima di avviare l'operazione di copia e-mail, selezionate la risoluzione della copia tramite la sezione Custom 2 del menu di visualizzazione (p. 62). Potrete scegliere tra 640 X 480 (VGA) e 160 X 120 (QVGA).

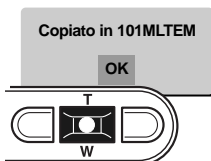

Dopo aver selezionato le immagini da convertire in copia e-mail, ha inizio l'operazione e sullo schermo viene indicato il nome della cartella contenente le immagini copiate; premete al centro il "Joystick" per ritornare al menu di visualizzazione. In una stessa cartella possono essere memorizzate copie e-mail fino a raggiungere il numero di 9.999.

Note sulla fotocamera

Può comparire un messaggio di operazione non riuscita nel caso che una o tutte le immagini non siano copiate. Controllate la seconda scheda di memoria per verificare quali file sono stati copiati e ripetete la procedura di copia per i file mancanti.

VISUALIZZAZIONE DELLE IMMAGINI SU UNO SCHERMO TELEVISIVO

Le immagini registrate sulla fotocamera possono essere osservate anche su uno schermo televisivo. La fotocamera è dotata di un terminale di uscita video per il collegamento all'apparecchio televisivo tramite il cavo video fornito a corredo. La fotocamera è compatibile con gli standard PAL e NTSC. L'impostazione di uscita video può essere controllata ed impostata tramite sezione Custom 2 del menu di setup (p. 74).

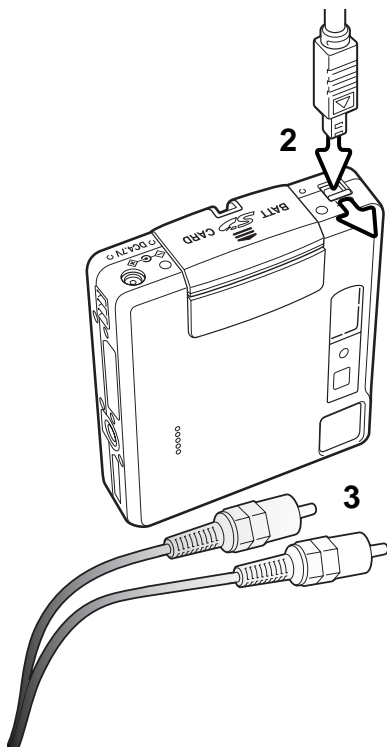

1. Spegnete il televisore e la fotocamera.
2. Fate scorrere il coperchietto del terminale uscita AV / USB per aprirlo. Inserite il mini-plug del cavo video nel terminale uscita video della fotocamera.
3. Inserite l'altra estremità del cavo video nel terminale entrata video e audio del televisore. Lo spinotto giallo è per l'uscita video, mentre quello bianco è per l'uscita audio dell'auricolare.
4. Accendete il televisore.
5. Sintonizzate l'apparecchio televisivo sul canale video.
6. Ruotate il selettore di impostazione della fotocamera su Visualizzazione. Quando la fotocamera è collegata al televisore, lo schermo LCD non si attiva. I display dell'impostazione di visualizzazione sono visibili solo sullo schermo TV.
7. Per richiamare le immagini, vedi quanto indicato nel paragrafo relativo alla Visualizzazione.

IMPOSTAZIONE SETUP

NAVIGAZIONE NEL MENU DI SETUP

La navigazione nel menu è molto semplice. I quattro tasti del "joystick" consentono di spostare il cursore nel menu e di modificare le impostazioni. Premendo al centro il "joystick" vengono selezionate le opzioni di menu e confermate le modifiche.

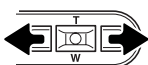

L'etichetta Basic nella parte superiore del menu deve essere evidenziata. Usate i tasti sinistro/destro del "joystick" per evidenziare la voce del menu desiderata. I sotto-menu sono disponibili dopo aver evidenziato la voce di menu.



Nel sotto-menu desiderato, usate i tasti alto/basso per scorrere le varie opzioni. Evidenziate l'opzione dell'impostazione che volete modificare.

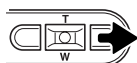

Quando l'opzione di modifica è evidenziata, premete il tasto destro del "joystick": verranno visualizzate ed evidenziate con una freccia le impostazioni in uso. Per ritornare sulle opzioni di menu, premete il tasto sinistro.



Usate i tasti alto/basso per evidenziare la nuova impostazione. Se compare "Enter", premete il "joystick" al centro per continuare.

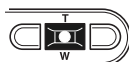
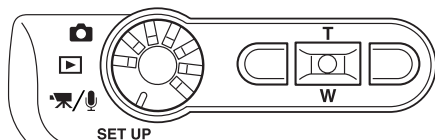

Premete il "joystick" al centro per selezionare l'impostazione evidenziata.

Basic	Custom1	Custom2
LCDbrightness	-	
Format	-	
File # memory	Off	
Folder name	Std. form	
Language	English	

Dopo aver selezionato un'impostazione, il cursore ritorna sulle opzioni di menu e viene visualizzata la nuova impostazione. E' possibile continuare a modificare le impostazioni. Premete il pulsante Menu per tornare sulla registrazione.

Basic

Luminosità LCD	Enter
Formatta	Enter
Memoria n° file	On / Off
Nome cartella	Formato standard
	Formato date
Lingua	Giapponese
	Inglese
	Tedesco
	Francese
	Spagnolo

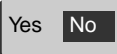

Scegliete "Yes" per eseguire l'operazione. Con "No" l'operazione si annulla.

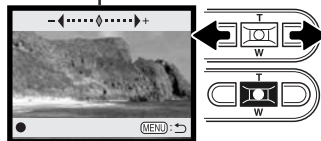

Usate i tasti sinistro/destro del "joystick" per regolare la luminosità dello schermo LCD. Premete il "joystick" al centro per confermare il livello.

Custom 1

Segnalaz. sonora	On / Off
Otturatore FX	1
	2
	Personalizzato
	Off
Person. sonoro FX	Segnale messa a fuoco
	Otturatore FX
Volume	1 (basso) ~ 3 (alto)
Spegnimento aut.	1, 3, 5, 10, 30 min.

Fate riferimento alle parti seguenti per la descrizione delle opzioni di menu e le loro impostazioni.

Custom 2

Reimposta default	Enter
Imposta data/ora	Enter
Formato data	YYYY/MM/DD
	MM/DD/YYYY
	DD/MM/YYYY
Uscita video	NTSC
	PAL
Trasferimento dati	Dispositivo memoria
	Fotocamera a distanza

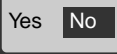

Sullo schermo di impostazione della data/ora, usate i tasti sinistro/destro del "joystick" per selezionare anno, mese, giorno, ora, minuti. Usate i tasti alto/basso per modificare il valore. Premete il "joystick" al centro per confermare il calendario e l'orologio.

LUMINOSITÀ SCHERMO LCD

E' possibile regolare la luminosità dello schermo LCD scegliendo tra 11 livelli. Lo schermo di regolazione si apre tramite la sezione Basic del menu di setup (p. 74). Usate i tasti sinistro/destro del "joystick" (1) per regolare il livello: lo schermo LCD mostra gli effetti di regolazione. Premete al centro il "joystick" (2) per confermare il livello.

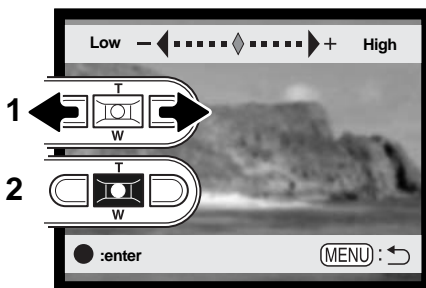

FORMATTAZIONE DI SCHEDE DI MEMORIA



La formattazione cancella definitivamente tutti i dati contenuti sulla scheda di memoria.

La formattazione serve a cancellare tutti i dati contenuti sulla scheda di memoria. Prima di questa operazione è consigliabile eseguire una copia dei dati in essa contenuti. Con la formattazione vengono cancellate definitivamente anche le immagini protette. Usate sempre la fotocamera per formattare la scheda di memoria, non usate mai le funzioni del computer.

Selezionando e confermando l'opzione di formattazione nella sezione Basic del menu di setup (p. 74), sullo schermo compare una richiesta di conferma. Scegliete "Yes" per confermare l'operazione, scegliete "No" per annullarla. Un messaggio avvisa che la formattazione è terminata.

Se nella fotocamera viene inserita una scheda non formattata, compare un messaggio per avvisare che la fotocamera non riconosce la scheda. Anche una scheda di memoria usata con una fotocamera diversa deve essere formattata prima dell'uso.

MEMORIA NUMERO FILE

Quando viene creata una nuova cartella, con la memoria del numero di file attiva, al primo file immagine memorizzato nella nuova cartella verrà assegnato un numero maggiore di una unità rispetto all'ultimo file salvato. Se questa funzione è disattiva, il nome del file immagine avrà il numero 0001. Usate la sezione Custom 1 del menu di setup per attivare la memoria del numero di file.

Se è attiva la memoria del numero di file e viene sostituita la scheda di memoria, il primo file registrato nella nuova scheda avrà una numerazione maggiore di uno rispetto all'ultimo file immagine memorizzato nella scheda precedente a meno che nella nuova scheda non siano presenti file immagine con un numero superiore. In questo caso il numero file della nuova immagine sarà superiore di uno rispetto al numero file più alto presente in quella scheda.

NOME DELLA CARTELLA

Tutte le immagini registrate vengono memorizzate in cartelle all'interno della scheda di memoria. I nomi delle cartelle hanno due formati: standard e data.

Le cartelle standard hanno un nome formato da otto caratteri. La cartella iniziale è denominata 100MLT18. Le prime tre cifre indicano il numero di serie delle cartelle, che aumenta di una unità ogni volta che viene creata una nuova cartella; le successive tre lettere indicano Minolta e le ultime due cifre identificano la fotocamera usata (18 significa DiIMAGE Xt).

Anche il nome di una cartella formato data inizia con le tre cifre del numero di serie, seguite da un identificativo per l'anno, da due identificativi per il mese e due per il giorno: 101YMMDD. Ad esempio, la cartella 10130412 si riferisce al 12 aprile del 2003.

Se è selezionato il formato data della cartella, quando viene registrata un'immagine viene creata anche una nuova cartella relativa al giorno della registrazione. Tutte le immagini fotografate in quella giornata saranno registrate in quella cartella. Le immagini riprese in un giorno diverso saranno salvate in una nuova cartella relativa a quel giorno. Se la funzione di memoria del numero file è disattiva, quando viene creata una nuova cartella, il numero di serie contenuto nel nome del file immagine si reimposta su 0001. Se la funzione è attiva, il numero file della nuova immagine avrà una numerazione maggiore di uno rispetto all'ultimo file immagine memorizzato. Per maggiori informazioni sull'organizzazione delle cartelle e sul nome del file, vedi p. 90.



100MLT18
(Standard)



10130412
(Data)

LINGUA

La lingua di visualizzazione dei vari menu può essere modificata. Usate la sezione Basic del menu di setup per modificare la lingua.

SEGNALAZIONE SONORA

Ogni volta che viene premuto un pulsante, un segnale audio conferma l'operazione. Il segnale audio può essere attivato o disattivato tramite la sezione Custom 1 del menu di setup (p. 74).

OTTURATORE FX

Premendo il pulsante di scatto, una segnalazione sonora dà conferma dell'operazione. L'effetto sonoro può essere disattivato tramite la sezione Custom 1 del menu di setup (p. 74). Sono disponibili tre effetti acustici: con segnale 1 viene simulato l'effetto dello scatto dell'otturatore meccanico, con segnale 2 quello elettronico, con segnale 3 quello personalizzato. L'effetto del segnale 1 ricorda la leggendaria Minolta CLE, la fotocamera compatta che ha segnato il più alto livello di sviluppo della Leitz-Minolta CL.



PERSONALIZZAZIONE SONORO FX

Potrete registrare un effetto personalizzato per il pulsante di scatto e per il segnale di messa a fuoco. La fotocamera segnalala acusticamente la conferma di messa a fuoco.

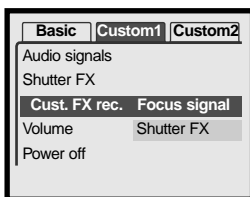

Per personalizzare la segnalazione acustica, nell'opzione Cust. FX rec. (Personalizzazione sonoro FX) del menu di setup selezionate Segnale di messa a fuoco o Otturatore FX. Leggete i messaggi che compaiono durante la procedura.

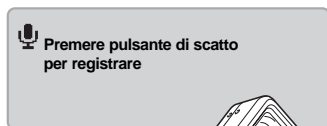

Premete il pulsante di scatto per avviare la registrazione dell'effetto sonoro.

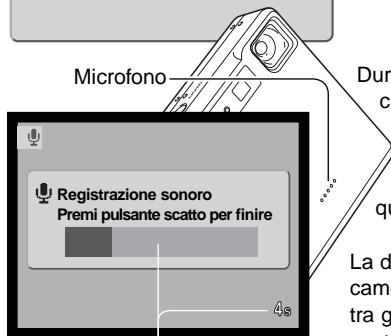

Durante la registrazione, tenete il microfono ad una distanza di circa 20cm dalla bocca. Sono disponibili fino a 5 secondi per la registrazione. Il tempo disponibile è segnalato da una barra grafica e dal contapose sullo schermo LCD. La registrazione si arresta ripremendo il pulsante di scatto o quando si esaurisce il tempo disponibile.

La durata della registrazione ha effetti sulle prestazioni della fotocamera. Più lungo è il sonoro registrato, maggiore è l'intervallo tra gli scatti delle riprese. Questo fattore assume un aspetto rilevante nelle riprese con scatto continuo.

Tempo disponibile per la registrazione

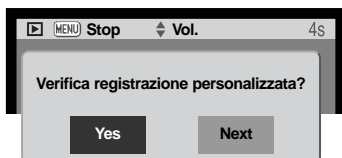

Per verificare e confermare la registrazione selezionata, premete il pulsante "Yes". Durante il riascolto i tasti alto/basso del "joystick" controllano il volume; il pulsante Menu annulla il riascolto. Premete il pulsante "Next" per continuare.

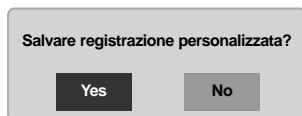

Per memorizzare l'effetto sonoro dell'otturatore e sostituire le precedenti registrazioni, premete il pulsante "Yes". Con "No" l'operazione si annulla.

Un effetto sonoro memorizzato può essere richiamato ogni volta che si desidera, selezionandolo tramite l'opzione personalizzata del sonoro FX del menu di setup.

FUNZIONE DI SPEGNIMENTO AUTOMATICO

Per prevenire un inutile consumo della batteria, il pannello indicatore si spegne se non è usato per più di un certo periodo. L'attesa per l'attivazione dello spegnimento automatico può essere impostata tramite la sezione Custom 1 del menu di setup (p. 74) scegliendo tra 1, 3, 5, 10 o 30 minuti. Quando la fotocamera è collegata a un computer, l'attesa per l'attivazione dello spegnimento automatico si imposta su 10 minuti e non può essere modificata.

VOLUME

Il volume dei segnali e degli effetti acustici può essere regolato tramite la sezione Custom 1 del menu di setup (p. 74). Il volume influisce solo sulle segnalazioni sonore e non modifica i livelli della registrazione vocale e sonora delle immagini.

RIPRISTINO DELLE IMPOSTAZIONI DI DEFAULT

Questa funzione ha effetti su tutte le impostazioni. Selezionando questa funzione compare una richiesta di conferma. Scegliete "Yes" per confermare l'operazione, oppure "No" se volete annullarla.

Area messa a fuoco	Riquadri messa a fuoco AF grandangolare	p. 25
Zoom digitale	Disattivo	p. 52
Tipo di scatto	Scatto singolo	p. 40
Impostazione flash	Automatica	p. 28
Qualità immagine	Standard	p. 44
Risoluzione immagine (statica)	2048 X 1536	p. 44
Risoluzione immagine (in movimento)	320 X 240	p. 58
Misurazione	Multi-segmenti	p. 48
Compensazione esposizione	0.0	p. 36
Sensibilità fotocamera (ISO)	Automatica	p. 47
Riduzione del rumore	Disattivo	p. 48
Bilanciamento del bianco	Automatico (cancellate impost. personalizzate)	p. 43

Registrazione sonoro	Disattivo	p. 50
Stampa della data	Disattiva	p. 51
Visualizzazione immediata	Disattiva	p. 53
Impostazione colore	A colori	p. 49
Reset automatico	Disattivo	p. 49
Personalizzazione funzioni tasti	Compensazione dell'esposizione	p. 46
Registrazione (menu immagini movim./sonoro)	Immagini in movimento	p. 58
Durata (scorrimento)	5 seconds	p. 68
Ripetizione (scorrimento)	No	p. 68
Risoluzione immagini (E-mail copy)	640 X 480	p. 72
Luminosità schermo LCD	Normale	p. 76
Attesa per spegnimento automatico	3 minutes	p. 80
Memoria numero file	Disattiva	p. 77
Nome cartella	Standard	p. 77
Segnalazione sonora	Attiva	p. 78
Otturatore FX	1 (cancellata registrazione personalizzata)	p. 78
Volume	2	p. 80
Trasferimento dati	Dispositivo di memorizzazione	p. 82

IMPOSTAZIONE DI DATA E ORA

E' importante che l'orologio sia ben impostato. Durante la registrazione, è possibile memorizzare la data e l'ora dello scatto per poi visualizzarle con l'immagine o leggerle con il software DiIMAGE Viewer fornito a corredo nel CD-ROM. Vedi p. 20 per istruzioni sull'impostazione dell'orologio e del calendario.

IMPOSTAZIONE DEL FORMATO DEI DATI

Il formato dei dati da visualizzare o da stampare può essere modificato come segue: YYYY/MM/DD (anno/mese/giorno); MM/DD/YYYY (mese/giorno/anno); DD/MM/YYYY (giorno/mese/anno). Scegliete il formato che preferite e confermatelo premendo al centro il "joystick". Sul menu viene visualizzato il nuovo formato. Il formato della data non ha effetti sui nomi delle cartelle con formato data (p. 67). Il formato della data è impostato nella sezione Custom 2 del menu di setup (p. 74).

USCITA VIDEO

Le immagini registrate nella fotocamera possono essere guardate su uno schermo televisivo (p. 73). L'uscita video può essere impostata su NTSC (sistema standard negli Stati Uniti) o PAL (sistema standard in Europa). Prima di visualizzare le immagini sul televisore, controllate la corretta impostazione dell'uscita video.

TRASFERIMENTO DEI DATI

Questa opzione permette alla fotocamera di trasferire i dati in essa contenuti su un dispositivo di memorizzazione o su una fotocamera a distanza. Per trasferire file dalla fotocamera al computer utilizzando il cavo USB, deve essere selezionata l'opzione di dispositivo di memorizzazione. L'opzione di fotocamera a distanza permette di osservare su un computer un video digitale fatto scorrere dalla fotocamera. Per maggiori informazioni sul collegamento della fotocamera al computer e sulla funzione di fotocamera a distanza, vedi la sezione relativa al trasferimento dei dati.

TRASFERIMENTO DEI DATI

Leggete con attenzione questa parte del libretto prima di collegare la fotocamera al computer. Informazioni specifiche sull'uso e l'installazione del software DiMAGE Viewer sono disponibili nel relativo libretto di istruzioni. I libretti di istruzioni DiMAGE non contengono informazioni relative alle operazioni del computer e dei vari sistemi operativi. Per eventuali necessità consultate i manuali forniti con il computer.

RICHIESTE DI SISTEMA

Se volete collegare direttamente la fotocamera al computer ed utilizzarla come dispositivo di memoria di massa, il vostro computer deve essere dotato di una porta USB come interfaccia standard. L'azienda costruttrice deve garantire la compatibilità del computer e del sistema operativo con l'interfaccia USB. I seguenti sistemi operativi sono compatibili con questa fotocamera:

IBM PC / AT compatibili	Macintosh
Windows 98, 98SE, Me, 2000 Professional e XP.	Mac OS 9.0 ~ 9.2.2 e Mac OS X 10.1.3 - 10.1.5 e 10.2.1 - 10.2.3.

Controllate nel sito web Minolta gli aggiornamenti sulla compatibilità ai seguenti indirizzi:

Nord America: <http://www.minoltausa.com>

Europa: <http://www.minoltasupport.com>

Con Windows 98 o 98 Second edition è necessario installare il driver software contenuto nel CD-ROM fornito a corredo (p. 86). Con gli altri sistemi operativi Windows e con Macintosh non è necessario un driver software particolare.

I possessori di una versione precedente di fotocamera digitale DiMAGE, che hanno già installato il driver software per Windows 98, dovranno ripetere la procedura d'installazione. Per utilizzare la DiMAGE Xt con il computer, è necessaria la versione aggiornata del driver software contenuta nel CD-ROM di corredo. Il software aggiornato non altera le prestazioni con le fotocamere DiMAGE di versioni precedenti.

COLLEGAMENTO DELLA FOTOCAMERA AL COMPUTER

Prima di collegare la fotocamera al computer è consigliabile l'inserimento di una batteria ben carica. In alternativa, per evitare il consumo della batteria, potrete usare l'adattatore CA (accessorio opzionale). Con Windows 98, 98SE e Mac OS 8.6 fate riferimento alla p. 86 per informazioni sull'installazione del file di collegamento USB prima di collegare della fotocamera al computer.

1. Accendete il computer. Il computer deve essere acceso prima del collegamento della fotocamera.
2. Inserite la scheda di memoria nella fotocamera. Se volete modificare la scheda di memoria mentre la fotocamera è collegata al computer, fate riferimento alla p. 94.
3. Fate scorrere il coperchietto del terminale uscita AV / porta USB per aprirlo. Inserite lo spinotto più piccolo del cavo USB nella fotocamera. Controllate che lo spinotto sia ben inserito.
4. Collegate l'altra estremità del cavo USB nella porta USB del computer. Controllate che il spina sia ben inserita. La fotocamera deve essere collegata direttamente tramite la porta USB del computer. Il collegamento tramite una connessione USB potrebbe causare un malfunzionamento delle operazioni della fotocamera.
5. Accendete la fotocamera per avviare la connessione USB. Compare lo schermo per avvisare che sta iniziando il processo di connessione.

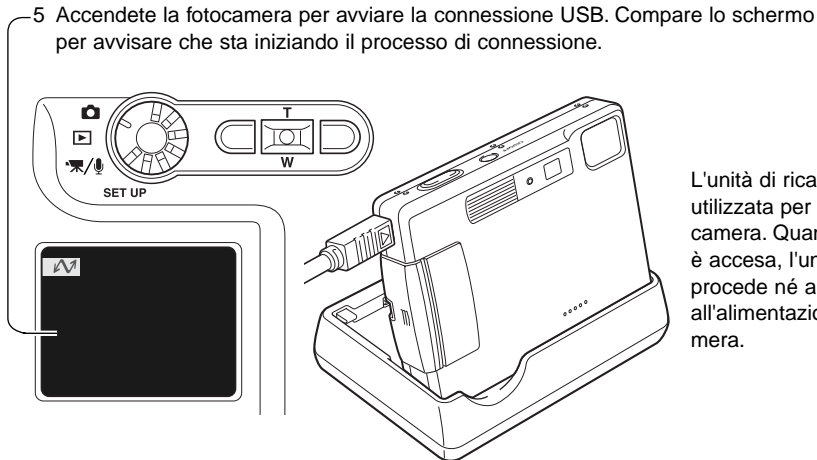
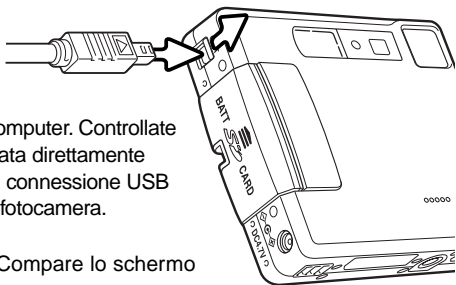

L'unità di ricarica può essere utilizzata per sostenere la fotocamera. Quando la fotocamera è accesa, l'unità di ricarica non procede né alla ricarica né all'alimentazione della fotocamera.



Windows XP

Se la fotocamera è stata collegata correttamente, sul computer compare l'icona del drive o del volume. Con Windows XP o Mac OS X si apre la finestra di richiesta di istruzioni sull'uso dei dati immagine; seguite le istruzioni che compaiono. Nel caso che il computer non riconosca la fotocamera, disconnettete la fotocamera e riavviate il computer, quindi ripetete l'operazione di collegamento sopra descritta.



Mac OS X

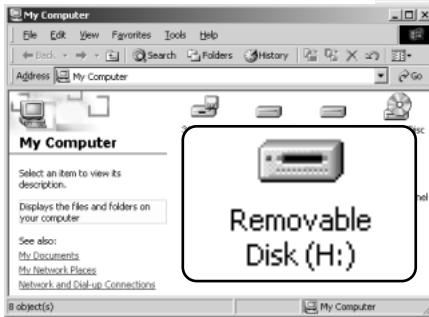

Windows

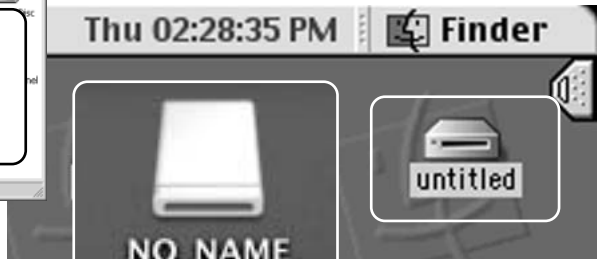

Mac OS X

Mac OS

Il nome del volume varia in base alle schede di memoria.

CON WINDOWS 98 E 98 SECOND EDITION

Con questi sistemi operativi deve essere innanzitutto installato il driver. Se il driver non può essere installato in automatico, operate manualmente tramite l'opzione "Aggiungi nuovo hardware" del sistema operativo (vedi le istruzioni alla pagina seguente). Se durante l'installazione il sistema operativo richiede il CD-ROM Windows 98, inserite il CD-ROM e seguite le istruzioni che compaiono sullo schermo. Con gli altri sistemi operativi Windows non è necessario un driver software particolare.

Installazione automatica



Prima di collegare la fotocamera al computer, inserite il CD-ROM DiIMAGE Viewer nel drive per CD-ROM. Il menu dell'installatore DiIMAGE si apre automaticamente. Fate un click sul pulsante di avvio dell'installatore dell'apparecchio USB per installare automaticamente il driver USB con Windows 98. Si apre la finestra di richiesta di conferma dell'installazione del driver. Fate un click su "Yes" per continuare.



Se il driver è installato correttamente, si apre una finestra di conferma di buon esito dell'operazione. Fate un click su "OK". Riavviate il computer prima di collegare la fotocamera (p. 84).

Installazione manuale

Se volete installare manualmente il driver per Windows 98, fate riferimento alle istruzioni fornite nel paragrafo del collegamento della fotocamera al computer (p. 84).

Quando la fotocamera viene collegata al computer, il sistema operativo rileva un nuovo apparecchio e sul monitor compare una finestra per l'aggiunta del nuovo hardware. Inserite il CD-ROM DiMAGE Viewer nel drive per CD-ROM. Fate un click su "Next" (Successivo).



Scegliete l'opzione di ricerca del driver consigliato. Fate un click su "Next" (Successivo).



Selezionate la locazione del driver. Potrete usare anche la finestra "Browse" (Sfoglia). Il driver si trova nel CD-ROM nella directory : \Win98\USB. Quando nel riquadro di testo della finestra compare la locazione desiderata, fate un click su "Next" (Successivo).

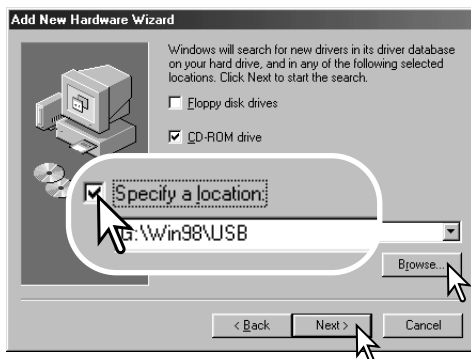



L'ultima finestra conferma la corretta installazione del driver. Fate un click su "Finish" (Termina) per abbandonare la finestra. Riavviate il computer.

Confermate la posizione del driver nella finestra di aggiunta di un nuovo hardware. Uno dei seguenti tre driver deve essere installato: MNLVENUM.inf, USBPDR.inf, o USBSTRG.inf. La lettera identificativa del drive per CD-ROM può variare a seconda del tipo di computer in uso. Fate un click su "Next" (Successivo) per installare il driver nel sistema operativo.



Nella finestra "My computer" (Risorse del computer) sarà presente una nuova icona denominata "disco rimovibile". Fate un doppio click sulla nuova icona per aprire la scheda di memoria della fotocamera (p. 90).

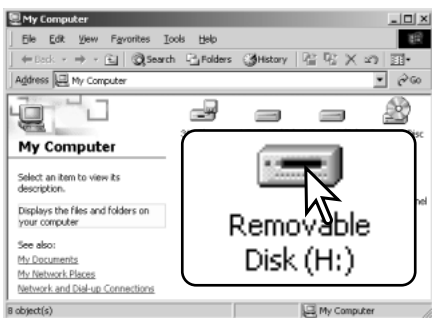

RICHIESTE DI SISTEMA PER QUICKTIME

IBM PC / AT compatibili	Per installare QuickTime seguite le istruzioni contenute nell'installatore. Con sistemi Macintosh, è necessario scaricare e installare la versione aggiornata di QuickTime disponibile gratuitamente nel sito web di Apple computer: http://www.apple.com .
Computer Pentium	
Windows 95, 98, 98SE, NT, Me, 2000 Professional, o XP.	
Almeno 32MB di RAM	
Sound Blaster o scheda sound compatibile	
Consigliato DirectX 3.0 o successivo	

FUNZIONE DI SPEGNIMENTO AUTOMATICO (TRASFERIMENTO DATI)

Se la fotocamera non riceve i comandi di lettura o scrittura per più di 10 minuti, si attiva la funzione di spegnimento automatico. Se la fotocamera si spegne, sullo schermo del computer compare una segnalazione di avvertenza che l'hardware non può essere disconnesso in sicurezza. Fate un click su "OK.". Né la fotocamera né il computer saranno danneggiati da questa operazione. Spegnete la fotocamera. Effettuate nuovamente la connessione USB riaccendendo la fotocamera.

Con Minolta nella storia



L'innovazione e la creatività sono da sempre i punti di forza dei prodotti Minolta. La fotocamera Electro-zoom X è nata come sfida al design fotografico ed è stata inizialmente proposta al Photokina del 1966 in Germania.

L'Electro-zoom X è una fotocamera reflex con otturatore meccanico controllato elettronicamente, con priorità all'apertura, che incorpora un obiettivo zoom 30-120mm f/3,5 ed è in grado di riprendere venti immagini 12 x 17mm su un caricatore da 16mm. Il pulsante di scatto e lo scomparto porta-batteria sono posizionati nell'impugnatura. Di questo modello sono stati realizzati solo pochi prototipi ed attualmente è uno dei prodotti più rari di Minolta.

ORGANIZZAZIONE DELLE CARTELLE DELLA SCHEDA DI MEMORIA



Icona drive

Quando la fotocamera è collegata al computer, i file immagine e audio sono accessibili facendo semplicemente un doppio click sulle icone di riferimento. Le cartelle con file sono contenute nella cartella DCIM. Le immagini e i file audio possono essere copiati con la funzione "Drag and Drop", trascinando le icone dei file nella locazione scelta sul computer.



Dcim



Misc

La cartella "misc" contiene i file di stampa DPOF (p. 70).

E' possibile usare i comandi del computer per cancellare file e cartelle sulla scheda di memoria. Non è possibile invece formattare la scheda con il computer, ma solo tramite i comandi della fotocamera. Sulla scheda di memoria devono essere memorizzati solo i file registrati con la fotocamera.



100MLT18



10130801



103MLTEM



PICT0001.TIF



PICT0002.JPG

Immagine di qualità Fine, standard, economy



PICT0002.WAV

File PICT0002 di registrazione sonoro o commento sonoro



PICT0003.MOV

File sequenza immagini in movimento



PICT0004.WAV

Registrazione sonoro



PICT0001.THM
Immagine TIFF

Il nome del file immagine o audio inizia sempre con " PICT " (immagine) seguito da un numero a quattro cifre e con estensione tif, jpg, mov o thm. I file con registrazione sonora hanno un'estensione wav e il nome del file corrispondente al nome del file immagine. Anche i file con registrazione audio utilizzano l'estensione wav. Le immagini indice (thm) sono prodotte con qualità TIFF e possono essere usate solo per le operazioni della fotocamera e con il software DiMAGE Viewer.

Le copie e-mail sono registrate in una cartella con il nome che termina con "EM". Quando viene creata una nuova cartella, le prime tre cifre nel nome della cartella risultano maggiori di una unità rispetto al numero di cartella più alto. Quando il numero indice di un file supera 9.999 viene creata una nuova cartella il cui nome contiene l'identificativo numerico superiore di un'unità rispetto alla precedente cartella contenuta nella scheda di memoria; ad esempio da 100MLT18 diventa 101MLT18.

Il numero indice dell'immagine non corrisponde necessariamente al numero di fotogramma. Poiché le immagini possono essere cancellate tramite la fotocamera, il contapose si regola per indicare il numero di immagini contenute nella scheda e su questa base assegna un nuovo numero di fotogramma. Infatti il numero indice non si modifica con la cancellazione di un'immagine: memorizzando una nuova immagine, la fotocamera le assegna un numero superiore di un'unità rispetto al numero indice più alto della cartella. I numeri dei file possono essere controllati tramite la funzione di memoria del numero di file della sezione Custom 1 del menu di setup (p. 74).

Note sulla fotocamera

I file immagine contengono un'etichetta dati exif con la data, l'ora dello scatto e altre informazioni fotografiche. Tutte queste informazioni possono essere visualizzate con la fotocamera o con il software DiMAGE Viewer. Se un'immagine viene aperta con un'applicazione di foto-ritocco, come ad esempio Adobe Photoshop, e successivamente salvata riscrivendo sui dati originali, le informazioni contenute nell'etichetta dati exif vengono cancellate. Quando usate un software diverso dal DiMAGE Viewer, ricordatevi di salvare l'immagine con un nuovo nome per proteggere i dati dell'etichetta exif.

Per visualizzare correttamente le immagini sul vostro computer, dovrete regolare lo spazio colore dello schermo. Fate riferimento al libretto di istruzioni del computer per calibrare lo schermo in base alle seguenti richieste: sRGB, con temperatura colore di 6500°K e una gamma di 2.2. Le modifiche apportate alle immagini con le funzioni della fotocamera per la correzione del contrasto e della saturazione del colore si riflettono nel sistema di adeguamento del colore del software in uso.

DISCONNESSIONE DELLA FOTOCAMERA DAL COMPUTER



Non disconnettete la fotocamera se la spia Access è rossa, perché la scheda di memoria e i dati in essa contenuti si danneggerebbero irrimediabilmente.

Windows 98 / 98 Second Edition

Controllate che la spia Access non sia rossa. Spegnete la fotocamera e disconnettete il cavo USB.

Windows Me, 2000 Professional, and XP



Per disconnettere la fotocamera fate un click sull'icona di disconnessione o espulsione dell'hardware sulla barra degli strumenti. Si apre una finestra per indicare l'apparecchio da disattivare.



Fate un click sul pulsante della finestra per arrestare l'apparecchio. Si apre la finestra che informa che l'hardware può essere disconnesso in sicurezza. Chiudete la finestra, spegnete la fotocamera e disconnettete il cavo USB.



Se ci sono più apparecchi esterni collegati al computer, ripetete la procedura descritta usando però il tasto destro del mouse per fare un click sull'icona di disconnessione o espulsione dell'hardware. Fate un click nella piccola finestra che indica la procedura di disconnessione o espulsione dell'hardware.



Nella finestra di disconnessione o espulsione dell'hardware compaiono i dispositivi hardware che possono essere arrestati. Fate un click per evidenziare il dispositivo e quindi fate un click su "Stop".

Sul monitor si apre una finestra di richiesta di conferma della disattivazione dell'hardware selezionato. Fate un click su "OK" per confermare.

La terza e ultima finestra segnala che la fotocamera può essere disconnessa dal computer. Chiudete la finestra, spegnete la fotocamera e disconnettete il cavo USB.

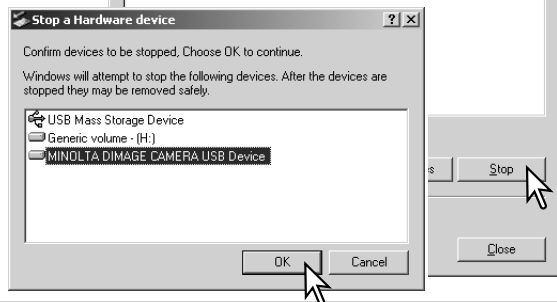
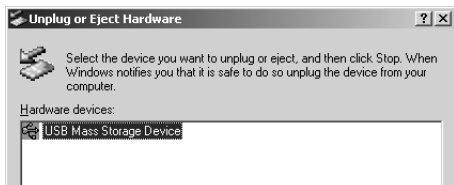

Macintosh

Controllate che la spia Access sia spenta, quindi trascinate l'icona del dispositivo di memoria di massa nel cestino. Spegnete la fotocamera e disconnettete il cavo USB.

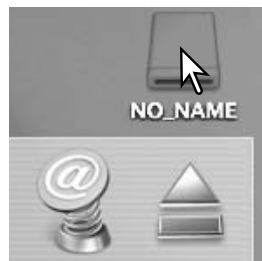

SOSTITUZIONE DELLA SCHEDA DI MEMORIA (TRASFERIMENTO DATI)



Non estraete la scheda se la spia Access è rossa, perché la scheda di memoria e i dati in essa contenuti si danneggerebbero irrimediabilmente.

Windows 98 and 98 Second Edition

1. Spegnete la fotocamera.
2. Sostituite la scheda di memoria.
3. Riaccendete la fotocamera per ristabilire la connessione USB.

Windows ME, 2000 Professional e XP

1. Arrestate la connessione USB tramite la procedura di disconnessione o espulsione dell'hardware (p. 92).
2. Spegnete la fotocamera.
3. Sostituite la scheda di memoria.
4. Riaccendete la fotocamera per ristabilire la connessione USB.

Macintosh

1. Arrestate la connessione USB trascinando l'icona del driver nel cestino (p. 93).
2. Spegnete la fotocamera.
3. Sostituite la scheda di memoria.
4. Riaccendete la fotocamera per ristabilire la connessione USB.

FUNZIONE DI STAMPA DIRETTA USB

La funzione di stampa diretta USB permette di stampare le immagini statiche direttamente su una stampante Epson compatibile. E' possibile stampare una singola immagine su un unico foglio. Gli indici di stampa e le immagini TIFF non possono essere stampati con la funzione di stampa diretta USB. Per la stampa degli indici vedi p. 97.

Prima di avviare la procedura di stampa, verificate le impostazioni della stampante facendo riferimento al relativo libretto di istruzioni; controllate anche che la batteria della fotocamera sia ben carica. E' consigliato l'uso dell'adattatore opzionale CA per evitare il consumo della batteria.

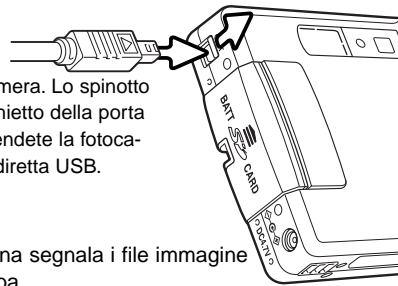

Collegate la fotocamera alla stampante usando il cavo USB della fotocamera. Lo spinotto più grande deve essere inserito nella stampante. Fate scorrere il coperchietto della porta USB per aprirlo ed inserite lo spinotto più piccolo nella fotocamera. Accendete la fotocamera. Sullo schermo LCD compare la finestra della funzione di stampa diretta USB.

Numero di stampe previste per la procedura.



La barra trasversale sull'icona segnala i file immagine non compatibili per la stampa.

Numero di copie dell'immagine visualizzata.

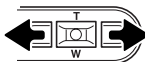

Usate i tasti sinistro/destro del "joystick" per richiamare l'immagine da stampare.



Premete il tasto alto per selezionare il numero di copie da stampare. Possono essere selezionate fino a un massimo di 9 copie. Se volete annullare la selezione di un'immagine per la stampa, premete il tasto basso finché il numero di copie raggiunge lo zero.

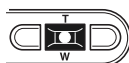

Ripetete la procedura per selezionare tutte le immagini desiderate per la stampa. Premete al centro il "joystick" per avviare la procedura di stampa.

Il pulsante Display permette di passare dal singolo fotogramma alla visualizzazione indice.



Sullo schermo LCD viene segnalato il numero di copie previsto per la procedura di stampa. Usate i tasti sinistro/destro del "joystick" per evidenziare "Yes," quindi premete al centro il "joystick" per avviare la stampa.



Dopo l'avvio della stampa, potrete premere al centro il "joystick" per annullare l'operazione. Al termine della stampa sullo schermo compare un messaggio di fine operazione. Spegnete la fotocamera per terminare la procedura.

NOTE SU EVENTUALI PROBLEMI DI STAMPA

Se durante la stampa dovessero verificarsi alcuni problemi, come ad esempio se la carta non scorre correttamente, seguite la procedura indicata per la stampante: la fotocamera non necessita di alcun intervento. In caso di problemi più gravi, premete al centro il "joystick" per annullare l'operazione. Fate riferimento al libretto di istruzioni della stampante per risolvere il problema. Controllate sempre le impostazioni della stampante prima di procedere e utilizzate lo schermo di stampa diretta USB per deselegionare le immagini già stampate.

NAVIGAZIONE NEL MENU DI STAMPA DIRETTA USB

Se la fotocamera è collegata a una stampante compatibile, premete il pulsante Menu per aprire / chiudere il menu. I quattro tasti del "joystick" controllano il cursore. Il pulsante centrale del "joystick" immette le impostazioni.



Con l'opzione di stampa della serie (Batch print) tutte le immagini JPEG (fine, standard ed economy) contenute sulla scheda di memoria vengono selezionate per la stampa. Scegliendo l'opzione di tutti i fotogrammi (All-frames), si apre la finestra per la scelta del numero di copie di ciascuna immagine da stampare. Potrete stampare fino a 9 copie. Con l'opzione Azzera (Reset), tutte le modifiche apportate con lo schermo di selezione di stampa sono annullate.

Dopo aver scelto l'opzione di stampa della serie, la finestra di selezione di stampa diretta USB mostra le immagini e il numero di copie selezionati per la stampa. Usate il "joystick" per immettere l'ordine di stampa (p. 94).

L'opzione di stampa DPOF permette di stampare con una stampante Epson USB DIRECT-PRINT compatibile le immagini JPEG (fine, standard ed economy) e l'indice di stampa selezionati tramite l'opzione di stampa DPOF del menu di visualizzazione. Per dare inizio alla procedura scegliete l'opzione Avvio del menu (vedi pagina seguente).

STAMPA DI FILE DPOF

L'opzione di stampa DPOF del menu di stampa diretta USB permette di stampare, con una stampante Epson USB DIRECT-PRINT compatibile, tutte le immagini JPEG (fine, standard ed economy) e l'indice di stampa selezionati tramite l'opzione di stampa DPOF del menu di visualizzazione. Vedi p. 92 per la creazione di un file DPOF.

Prima di avviare la procedura di stampa, verificate le impostazioni della stampante facendo riferimento al relativo libretto di istruzioni. Controllate che la batteria della fotocamera sia ben carica. E' consigliato l'uso dell'adattatore opzionale CA per evitare il consumo della batteria.

Collegate la fotocamera alla stampante usando il cavo USB della fotocamera. Lo spinotto più grande deve essere inserito nella stampante. Fate scorrere il coperchietto della porta USB per aprirlo ed inserite lo spinotto più piccolo nella fotocamera (1).

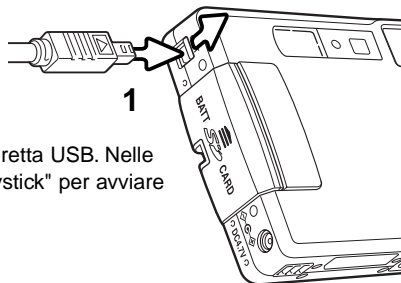

Accendete la fotocamera. Aprite il menu della funzione di stampa diretta USB. Nelle opzioni di stampa DPOF selezionate Avvio. Premete al centro il "joystick" per avviare l'operazione.

Stampa file?
Numero di stampe: 7

Yes

No

Sullo schermo LCD viene segnalato il numero di copie previsto per la procedura di stampa; l'indice di stampa viene conteggiato come una unità. Usate i tasti sinistro/destro del "joystick" per evidenziare "Yes," quindi premete al centro il "joystick" per avviare la stampa.

Stampa terminata.

OK

Dopo l'avvio della stampa, potrete premere al centro il "joystick" per annullare l'operazione. Al termine della stampa sullo schermo compare un messaggio di fine operazione. Spegnete la fotocamera per terminare la procedura.

RICHIESTE DI SISTEMA PER LA FOTOCAMERA A DISTANZA

Se volete collegare la fotocamera direttamente al computer ed utilizzarla come dispositivo a distanza, il computer deve essere dotato di porta USB come interfaccia standard. L'azienda costruttrice deve garantire la compatibilità del computer e del sistema operativo con l'interfaccia USB. Controllate la tabella delle richieste di sistema.

Deve essere inoltre installato il driver software per la fotocamera a distanza. Per visualizzare le immagini è necessaria un'applicazione specifica, come Microsoft Net Meeting. La funzione di fotocamera a distanza non è disponibile con computer Macintosh.

Richieste minime di sistema

Pentium II 300MHz o successivo

Windows 98 Second Edition, Me, 2000 Professional e XP.

128MB di RAM. 256MB con Windows XP.

200MB di spazio su hard-disk

Monitor a colori 16-bit 800 X 600

Fotocamera a distanza testata con Microsoft Net Meeting e Windows Messenger.

INSTALLAZIONE DEL SOFTWARE PER LA FOTOCAMERA A DISTANZA

Per prima cosa deve essere installato il driver. Questo driver non è compatibile con sistemi operativi Macintosh.

Prima di collegare la fotocamera al computer, inserite il CD-ROM DiIMAGE Viewer nel drive per CD-ROM. Il menu dell'installatore DiIMAGE si attiva automaticamente. Per installare il driver, fate un click sul pulsante di installazione della fotocamera a distanza DiIMAGE.



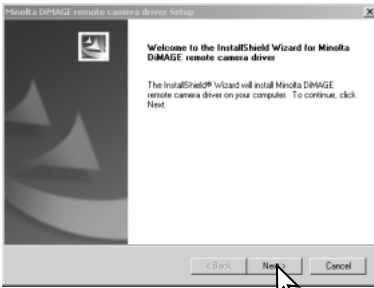

Si apre la finestra di installazione Shield Wizard. Fate un click sul pulsante Next per continuare.

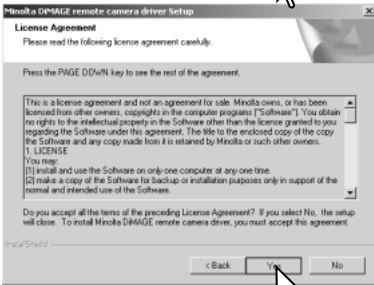

Compare la licenza d'uso. Leggete le condizioni indicate. Se le accettate, fate un click sul pulsante Yes per proseguire.

Leggete con attenzione le condizioni di utilizzo prima di proseguire. Se non siete d'accordo, fate un click sul pulsante No per uscire dal programma di installazione.

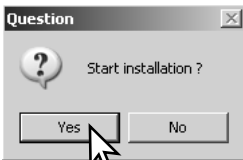

Si apre una finestra di richiesta di conferma dell'installazione. Per installare il driver, fate un click su "Yes." Scegliendo No, l'operazione viene annullata e il driver non viene installato.

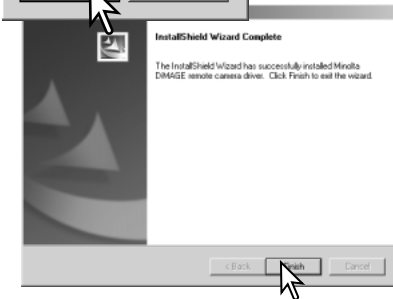

Al termine dell'installazione, sullo schermo compare un messaggio di avviso. Fate un click sul pulsante Finish (Termina) per completare l'operazione.

COLLEGAMENTO DELLA FOTOCAMERA A DISTANZA

Prima di collegare la fotocamera al computer deve essere installato il driver per l'utilizzo della fotocamera a distanza (p. 98). Controllate che le batterie siano ben cariche. Per evitare il consumo della batteria, si consiglia l'uso dell'adattatore CA (accessorio opzionale). Con Windows 98SE fate riferimento al paragrafo a p. 86 su come installare il driver USB prima della connessione della fotocamera al computer.

1. Nelle opzioni di trasferimento dati della sezione Custom 2 del menu di setup, selezionate fotocamera a distanza.

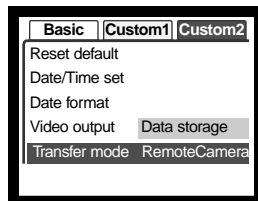

2. Accendete il computer. Il computer deve essere acceso prima del collegamento della fotocamera.

3. Fate scorrere il coperchietto del terminale uscita AV/ porta USB per aprirlo. Inserite lo spinotto più piccolo del cavo USB nella fotocamera. Controllate che lo spinotto sia ben inserito.

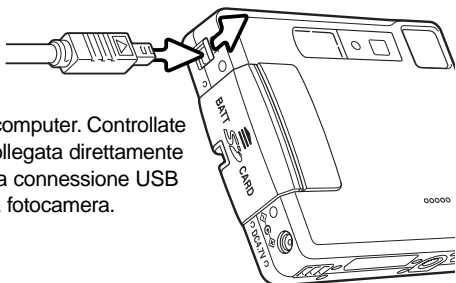

4. Collegate l'altra estremità del cavo USB nella porta USB del computer. Controllate che lo spinotto sia ben inserito. La fotocamera deve essere collegata direttamente tramite la porta USB del computer. Il collegamento tramite una connessione USB potrebbe causare un malfunzionamento delle operazioni della fotocamera.

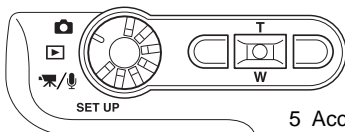

5. Accendete la fotocamera per avviare la connessione USB. L'immagine inquadrata compare sul monitor.



Per visualizzare l'immagine inquadrata sul computer, seguite le istruzioni dell'applicazione usata. Fate riferimento al libretto di istruzioni del software applicativo o alla funzione di help in linea.

NOTE SULLE OPERAZIONI CON FOTOCAMERA A DISTANZA

Utilizzando la fotocamera a distanza, l'esposizione, il bilanciamento del bianco e la sensibilità della fotocamera sono impostati su automatico. Lo zoom ottico e lo zoom digitale 4X sono attivi. Non ci sono menu di controllo; lo schermo LCS non può essere spento; il flash è disattivo e non è disponibile la funzione di sonoro.

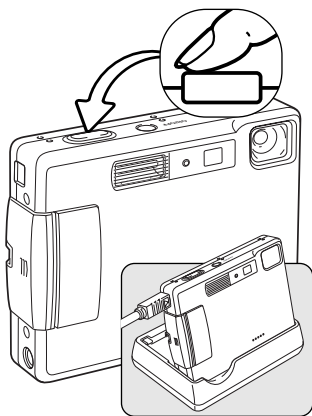

La fotocamera può mettere a fuoco ad intervalli di tempo, premendo parzialmente il pulsante di scatto. Il sistema AF non può mettere a fuoco senza soluzione di continuità quando il pulsante di scatto è mantenuto premuto; ripetete l'operazione di messa a fuoco quando cambia la distanza dal soggetto.

La velocità di elaborazione dei dati può risultare diversa se la fotocamera mette a fuoco o zooma.

L'unità di ricarica può essere utilizzata per sostenere la fotocamera. Quando la fotocamera è accesa, l'unità di ricarica non procede né alla ricarica né all'alimentazione della fotocamera.



Fate riferimento al libretto di istruzioni del software usato per maggiori informazioni sull'osservazione di immagini con fotocamera a distanza. Con Microsoft Net Messenger, fate semplicemente un click sul pulsante Play. La finestra di dialogo consente un controllo a distanza su alcune funzioni della fotocamera. Facendo un click sul pulsante Source (Fonte) nella scheda Video, sono accessibili i controlli sullo zoom e sulla messa a fuoco; i comandi sono posizionati nella finestra di dialogo relativa al controllo della fotocamera. L'ingrandimento dell'immagine può essere regolato con il cursore zoom. Fate un click nel riquadro di controllo Auto dell'opzione di messa a fuoco per mettere a fuoco la fotocamera. Tenete presente, però, che la messa a fuoco non è continua e perciò il riquadro dovrà essere contrassegnato ogni volta che è necessario mettere a fuoco.

APPENDICE

SOLUZIONE DI POSSIBILI PROBLEMI

Questo paragrafo illustra come risolvere alcuni dei problemi più comuni che potrebbero verificarsi nelle operazioni della fotocamera. Per altri tipi di problemi o se l'inconveniente dovesse verificarsi con una certa frequenza, rivolgetevi ad un Centro specializzato Minolta, facendo riferimento agli indirizzi sul retro di questo libretto.

Problema	Sintomo	Causa	Soluzione
La fotocamera non si accende	Sullo schermo LCD non compare alcuna indicazione.	La batteria è esaurita.	Sostituire la batteria (p. 14).
		Si è attivata la funzione di spegnimento automatico	Premete l'interruttore principale per riaccendere la fotocamera. L'attesa per lo spegnimento automatico può essere modificata nella sezione Custom 1 del menu di setup.
		L'adattatore CA non è inserito correttamente.	Controllate che l'adattatore sia ben collegato alla fotocamera e che l'alimentazione arrivi alla presa elettrica (p. 17).
L'otturatore non scatta.	Nel contapose compare la segnalazione "000"	La scheda di memoria è piena e non c'è spazio per ulteriori registrazioni in base alla qualità o alla risoluzione immagine selezionata.	Inserite una nuova scheda di memoria (p. 18); cancellate alcune immagini dalla scheda (p. 33); modificate l'impostazione di qualità o di risoluzione immagine (p. 44).
	Lo schermo LCD e il pannello indicatore segnalano che manca la scheda.	Nella fotocamera non è inserita la scheda di memoria.	Inserite la scheda di memoria (p. 18).

Problema	Sintomo	Causa	Soluzione
L'otturatore non scatta.	Sullo schermo LCD compare l'avviso di scheda protetta.	La scheda di memoria è protetta.	Eliminate la protezione sulla scheda con l'interruttore di protezione da scrittura (p. 19).
Le immagini risultano poco nitide.	Il segnale di messa a fuoco è rosso.	Il soggetto è troppo vicino.	Controllate che il soggetto rientri nella portata dell'autofocus (p. 26).
		Si è in presenza di una situazione speciale di messa a fuoco (p. 27).	Usate il blocco della messa a fuoco per mettere a fuoco un soggetto alla stessa distanza di quello desiderato (p. 26).
	Le immagini sono riprese in esterni o con poca luce senza flash.	I tempi di scatto lunghi possono essere causa di immagini mosse fotografando con la fotocamera impugnata.	Montate la fotocamera su un cavalletto, scegliete una sensibilità più alta (p. 47), oppure usate il flash (p. 28).
Le immagini sono scure anche con l'uso del flash.	Il soggetto non rientra nella portata del flash (p. 47).		Avvicinatevi al soggetto, oppure scegliete una sensibilità più alta (p. 47).
Nell'immagine il soggetto appare troppo spostato a destra.	E' stato usato il mirino per l'inquadratura. L'errore di parallasse è molto evidente con soggetti ad una distanza inferiore a 1m con l'obiettivo zoom su grandangolare o a 3m su tele.		Usate sempre lo schermo LCD per inquadrare soggetti a distanza ravvicinata.

Problema	Sintomo	Causa	Soluzione
Una parte dell'area immagine è coperta da una macchia scura.	L'immagine è stata inquadrata con il mirino.	Un dito o un altro oggetto ha parzialmente coperto l'obiettivo.	Quando usate il mirino fate attenzione a non coprire l'obiettivo con le dita.

Se la fotocamera non funziona correttamente, spegnetela, estraete e reinserte la batteria, oppure disconnettete e ricollegate l'adattatore CA. Spegnete sempre la fotocamera usando l'interruttore principale, in caso contrario la scheda di memoria potrebbe danneggiarsi e la fotocamera potrebbe ripristinare le impostazioni di default.

CAVO PER L'UNITÀ DI RICARICA DELLA BATTERIA AGLI IONI DI LITIO

Il cavo CA fornito nella confezione è adatto per l'impiego con la corrente di rete disponibile nel paese di acquisto della fotocamera. Usate il cavo solo nel paese di acquisto della fotocamera.

Nazione	Codice prodotto
Giappone (100V)	APC-100
Europa continentale, Cina, Corea, Singapore (220-230V)	APC-110
Gran Betagna, Hong Kong (220V-240V)	APC-120
Stati Uniti, Canada, Taiwan (110V-120V)	APC-130

SPIA INDICATORE DEL MIRINO

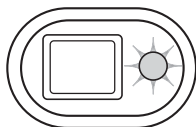

La spia indicatore accanto al mirino è utile per controllare le operazioni della fotocamera. Il suo colore si modifica in verde, rosso e arancione e l'accensione può essere fissa o intermittente a due velocità.

Colore	Stato	Indicazione
Verde	Accesa	La fotocamera è pronta per lo scatto
	Pulsa lentamente	Segnalazione rischio vibrazioni: il tempo di posa è troppo lungo per poter fotografare con sicurezza impugnando la fotocamera. Usate il flash (p. 28) o un cavalletto.
	Pulsa rapidamente	La fotocamera non è in grado di mettere a fuoco. Il soggetto è a una distanza inferiore a 0,25m oppure si è in presenza di una situazione speciale di messa a fuoco (p. 27)
Rossa	Pulsa rapidamente	L'alimentazione non è sufficiente. Il flash si sta caricando (l'otturatore non scatta). La scheda di memoria è protetta. La scheda di memoria è piena. La scheda di memoria non può essere usata con la fotocamera e deve essere formattata.
		Arancione

RIMOZIONE DEL DRIVER SOFTWARE - WINDOWS

1. Dopo aver inserito una scheda di memoria, collegate la fotocamera al computer tramite il cavo USB. Durante questa procedura non dovranno essere collegate altre apparecchiature al computer.

2. Fate un click con il tasto destro del mouse sull'icona "My computer" (Risorse del computer). Dal menu a caduta, selezionate "Proprietà".

Con Windows XP: Dal menu di Avvio, attivate il pannello di controllo. Fate un click sulla categoria "Prestazioni e manutenzione". Fate un click su "System" (Sistema) per aprire la finestra delle proprietà di sistema.

3. Windows 2000 e XP: Selezionate l'etichetta "Hardware" nella finestra delle proprietà e fate un click sul pulsante del dispositivo Manager.

Windows 98 e Me: Fate un click sull'etichetta del dispositivo Manager nella finestra delle proprietà.

4. Il file driver è posizionato nel controllore del bus seriale universale o in "Altre apparecchiature" del dispositivo Manager. Fate un click sulle locazioni per richiamare i file. Il driver dovrebbe essere indicato con il nome della fotocamera. In particolari situazioni, il nome del driver potrebbe non contenere quello della fotocamera; in questi casi, il driver sarà indicato da un punto interrogativo o esclamativo.

5. Fate un click sul driver per selezionarlo.

6. Windows 2000 e XP: Fate un click sul pulsante "Azione" per visualizzare il menu a comparsa. Selezionate "Disinstallazione". Compare una richiesta di conferma. Fate un click su "Yes" per rimuovere il driver dal sistema.

Windows 98 e Me: Fate un click sul pulsante di rimozione. Compare una richiesta di conferma. Fate un click su "Yes" per rimuovere il driver dal sistema.

7. Disconnettete il cavo USB e spegnete la fotocamera. Riavviate il computer.

CURA E MANUTENZIONE

Leggete con attenzione questo paragrafo per poter utilizzare e conservare al meglio e a lungo la vostra fotocamera.

Manutenzione e cura

- Proteggete la fotocamera dagli urti.
- Spegnete sempre la fotocamera mentre la trasportate.
- La fotocamera non è impermeabile e teme gli spruzzi d'acqua. L'inserimento o la rimozione della batteria o della scheda di memoria e l'uso dell'apparecchio con le mani bagnate possono danneggiare la fotocamera.
- Fate attenzione quando usate l'apparecchio in spiaggia o vicino a specchi d'acqua perché polvere, granelli di sabbia, sale e spruzzi d'acqua possono danneggiare la fotocamera.
- Non lasciate la fotocamera sotto il sole. Non puntate l'obiettivo direttamente verso il sole; il sensore CCD potrebbe danneggiarsi.

Pulizia

- Se la fotocamera o il barilotto dell'obiettivo sono sporchi, puliteli con delicatezza con un panno asciutto, morbido e pulito. Se la fotocamera o l'obiettivo dovessero sporcarsi di sabbia, soffiatevi sopra per eliminare i granelli che potrebbero graffiarne la superficie.
- Per pulire la superficie dell'obiettivo, eliminate anzitutto con un pennellino la polvere e la sabbia poi, se necessario, inumidite una cartina per la pulizia degli obiettivi con una goccia di liquido speciale e pulite l'obiettivo con delicatezza.
- Non pulite mai la fotocamera con solventi organici.
- Non toccate la superficie dell'obiettivo con le dita.

Conservazione

- Riponete la fotocamera in un luogo fresco, asciutto e ben aerato, ben protetta dalla polvere e lontano da sostanze chimiche, come naftalina. In caso di inattività prolungata, sistemate la in un contenitore a chiusura ermetica contenente una sostanza essiccante come il silica gel.
- Rimuovete la batteria e la scheda di memoria se non utilizzate la fotocamera per un lungo periodo.
- Non riponete la fotocamera vicino alla naftalina.
- Fate scattare periodicamente l'otturatore della fotocamera per conservarlo in buone condizioni operative. Prima di usare la fotocamera rimasta a lungo inattiva, controllate tutte le operazioni per accertarne il corretto funzionamento.

Cura e manutenzione della scheda di memoria

Le schede di memoria SD e MultiMedia contengono componenti elettronici ad altissima precisione.

Le seguenti cause possono danneggiare o comportare la perdita dei dati:

- Uso improprio della scheda.
- Torsione e modifica della scheda. Urti violenti.
- Umidità, acqua, surriscaldamento e luce solare diretta.
- Scarica di elettricità statica o campi elettromagnetici vicino alla scheda.
- Rimozione della scheda o interruzione di alimentazione mentre la fotocamera o il computer eseguono operazioni sulla scheda (lettura, scrittura, formattazione, ecc.).
- Toccare con le dita o con oggetti metallici i contatti elettrici della scheda.
- Uso della scheda oltre la sua scadenza. Acquistate periodicamente una nuova scheda di memoria.

Minolta declina ogni responsabilità per eventuale perdita o danneggiamento di dati.

Si raccomanda di eseguire sempre una copia di salvataggio della scheda in un diverso supporto di memoria.

Batterie

- La capacità della batteria diminuisce al freddo. Tenete la batteria in una tasca interna al caldo se siete in un ambiente freddo. Le batterie recupereranno comunque parte della loro capacità quando riportate a normali temperature operative.
- Non riponete mai la batteria a piena carica.
- Se non utilizzate la batteria per un periodo prolungato, ricordatevi di ricaricarla per almeno cinque minuti ogni sei mesi. La batteria potrebbe non ricaricarsi se è completamente esaurita.
- Una speciale batteria incorporata di lunga durata alimenta l'orologio e la memoria quando la fotocamera è spenta. Se la fotocamera si azzerà ogni volta che viene spenta, questa batteria è esaurita. Per la sostituzione della batteria interna, rivolgetevi ad un Centro specializzato Minolta.
- Fate attenzione a mantenere puliti i contatti della batteria e della fotocamera perché particelle di sporco possono compromettere la ricarica. Per la pulizia dei contatti usate un bastoncino di cotone, tipo cotton-fioc.

Prima di occasioni e viaggi importanti

- Controllate che la fotocamera funzioni perfettamente, eseguite alcune fotografie di prova ed acquistate batterie di scorta.
- Minolta declina ogni responsabilità per eventuali perdite dovute al mancato funzionamento della fotocamera.

Temperatura e condizioni operative

- Questa fotocamera può essere usata con temperature comprese tra 0°C e 40°C.
- Non lasciate mai la fotocamera in luoghi in cui la temperatura potrebbe raggiungere valori molto elevati, come nel baule dell'auto.
- Per evitare la formazione di condensa, mettete la fotocamera in un sacchetto di plastica sigillato prima di spostarvi da un ambiente freddo ad uno caldo ed aspettate che ritorni a temperatura ambiente prima di estrarla dal sacchetto.

Cura dello schermo LCD

- Lo schermo LCD è uno strumento ad altissima precisione tecnologica, tuttavia potrebbe talvolta verificarsi una perdita nella definizione dei colori o nella luminosità dei punti.
- Non esercitate pressioni sulla superficie dello schermo LCD perché potreste danneggiarlo.
- Al freddo le indicazioni dello schermo LCD tendono a scurirsi temporaneamente, ma torneranno normali quando la temperatura si normalizzerà.
- Lo schermo LCD può rallentare i tempi di risposta alle basse temperature o può diventare nero con temperature molto alte, tuttavia quando la temperatura si normalizza le indicazioni tornano normali.
- Se sullo schermo LCD sono presenti impronte o tracce di sporco, pulitelo con delicatezza con un panno asciutto, morbido e pulito.

Copyright

- Programmi TV, film, videocassette, fotografie e altro materiale informativo potrebbero essere tutelati da copyright. La registrazione o la duplicazione non autorizzata di questo materiale infrange la normativa sulla tutela del copyright. Effettuare riprese di spettacoli o di altre manifestazioni è proibito se non è espressamente autorizzato e può infrangere la normativa sulla tutela del copyright. Le immagini protette da copyright sono utilizzabili solo secondo le regole imposte dalla relativa normativa.

Domande ed assistenza

- Per qualunque dubbio o incertezza, rivolgetevi al vostro negoziante di fiducia o scrivete al Centro specializzato Minolta.
- Prima di mandare a riparare la fotocamera, contattate un Centro specializzato per richiedere precise istruzioni in merito.

CARATTERISTICHE TECNICHE

Numero effettivo di pixel:	3.2 milioni
CCD:	CCD tipo 1/2.7 interlinea a colori complementari con un totale di 3.3 milioni di pixel.
Sensibilità fotocamera (ISO):	Automatica (tra 50 - 160 ISO equivalente), 50, 100, 200, 400 ISO
Rapporto visivo:	4:3
Configurazione ottica:	9 elementi in 8 gruppi.
Apertura massima:	f/2.8 - f/3.6
Lunghezza focale:	5.7 - 17.1 mm (equivalente al 37 - 111 mm del formato 35 mm)
Portata messa a fuoco:	0.15 m - infinito (dal lato anteriore della fotocamera)
Sistema autofocus:	Video AF
Otturatore:	Otturatore elettronico CCD e otturatore meccanico
Tempi di scatto:	4 - 1/1000di sec.
Tempo ricarica flash incorporato:	6 sec. (circa)
Mirino:	Mirino zoom ottico a immagine reale
Schermo LCD:	38 mm TFT colore
Campo visivo schermo:	100% (circa)
Conversione A/D:	12 bit
Supporti di memorizzazione:	Schede di memoria SD e MultiMedia
Formati file:	JPEG, TIFF, motion JPEG (MOV), WAV. DCF 1.0, DPOF e Exif 2.2 compatibile.
Print Image Matching:	Disponibile
Modifica lingua menu:	Giapponese, inglese, francese, tedesco e spagnolo
Uscita video:	NTSC e PAL
Batteria:	Batteria agli ioni di litio Minolta NP-200

Prestazioni batteria (Registrazione): 130 fotogrammi circa, secondo i metodi di controllo standard Minolta, con uso di batteria agli ioni di litio NP-200, con schermo LCD acceso, immagini full-size (2048 x 1536), qualità immagine standard, senza visualizzazione immediata, senza registrazione commento sonoro, con uso del flash nel 50% delle esposizioni.
 200 fotogrammi circa, secondo i metodi di controllo standard Minolta, con uso di batteria agli ioni di litio NP-200, con schermo LCD spento, immagini full-size (2048 x 1536), qualità immagine standard, senza visualizzazione immediata, senza registrazione commento sonoro, con uso del flash nel 50% delle esposizioni.

Prestazioni batteria (Visualizzazione): Durata visualizzazione continua 120 minuti circa, secondo i metodi di controllo standard Minolta, con uso di batteria agli ioni di litio NP-200, con schermo LCD acceso, senza riascolto del sonoro.

Alimentazione esterna: Adattatore CA (AC-4 o AC-5) (accessorio opzionale)

Dimensioni: 85,5 (L X 67 (A) X 20 (P) mm

Peso: 120g circa
(batteria e scheda di memorizzazione escluse)

Temperatura operativa: 0° - 40°C

Umidità operativa: 5 - 85% (senza condensa)

Batteria agli ioni di litio NP-200

Voltaggio: 3.7V

Peso: 20g

Dimensioni: 31,5 (L) X 52,0 (A) X 6,5 (P) mm

Unità di ricarica batteria BC-300

Voltaggio in entrata: CA100-240V, 50/60Hz

Peso: 85g

Dimensioni: 92,2 (L) X 23,4 (A) X 67 (P) mm

Le caratteristiche tecniche e gli accessori indicati si basano sulle ultime informazioni disponibili al momento della stampa e possono essere sottoposti a modifica senza alcun preavviso.



Minolta Customer Support:
www.minoltasupport.com

©2003 Minolta Co., Ltd. under the Berne Convention and the Universal Copyright Convention.

0-43325-53144-6

9222-2786-16 P/ME-A302

Printed in Germany