

I 9224-2886-16 H-A006



Grazie per aver scelto di acquistare il Dimâge Scan Dual2 Minolta, lo scanner fotografico per doppio formato in grado di leggere pellicole 35mm e, tramite l'Adattatore opzionale AD-10, pellicole APS (Advanced Photo System).

Questo manuale è stato concepito per aiutarvi a comprendere le operazioni del vostro scanner e pertanto vi consigliamo di leggerlo con attenzione in modo da sfruttare tutte le potenzialità offerte dal vostro Scan Dual2 Minolta.

Le istruzioni fornite in questo manuale presuppongono una conoscenza pratica del sistema operativo utilizzato con il computer (Macintosh OS, Windows 98 o Windows 2000) e delle sue varie funzioni, nonché la familiarità con il mouse, con i vari menu e comandi standard.

Questo manuale non contiene istruzioni relative a:

- uso del personal computer;
- uso di Windows 98, Windows 2000, o Macintosh OS;
- uso di Adobe Photoshop, Paint Shop Pro, o Corel Draw.

Per gli esempi illustrati in questo manuale si fa riferimento al sistema operativo Windows 98.

La configurazione di alcuni schermi può apparire diversa con altri sistemi operativi (Windows 2000 o Macintosh).

Microsoft, Windows[®], Windows 98[®] e Windows 2000[®] sono marchi registrati da Microsoft Corporation.

Macintosh[™], Apple[®] e Power Macintosh[®] sono marchi registrati da Apple Computer, Inc.

Adobe[®] e Photoshop[™] sono marchi registrati da Adobe Systems Incorporated.

Corel Draw[™] è marchio registrato da Corel Corporation.

Paint Shop Pro is the copyright of Met's Corporation.

Tutti gli altri marchi, i nomi delle aziende e dei prodotti sono marchi registrati di proprietà dei rispettivi depositari.

- Cambiamenti o modifiche non approvati dalla parte responsabile dell'osservanza potrebbero rendere nullo il diritto dell'utente ad utilizzare l'apparecchio.
- Questo manuale non può essere copiato, neppure parzialmente, senza la preventiva autorizzazione di Minolta Co., Ltd. ©2000 Minolta Co., Ltd.
- E' stata posta la massima cura per assicurare l'esattezza e l'accuratezza delle informazioni contenute nel presente manuale. Qualora fossero riscontrati errori, informazioni mancanti o per la soluzione di qualsiasi dubbio, vi invitiamo a contattarci.
- Minolta declina ogni responsabilità derivante da danni, perdita di dati o altri malfunzionamenti dovuti all'impiego dell'apparecchio.



Questo marchio vi garantisce la corrispondenza dell'apparecchio ai requisiti richiesti dall'Unione Europea (UE) per la regolazione di apparecchiature che possono causare interferenze. CE significa Conformité Européenne.

Film Scanner: Dimâge Scan Dual2 AF-2820U



Tested to comply
with FCC standards.

FOR HOME OR OFFICE USE

Questo apparecchio è conforme alle norme indicate in FCC, Sezione 15. Il funzionamento è soggetto alle due seguenti condizioni: (1) l'apparecchio non deve causare interferenze di disturbo; (2) l'apparecchio deve accettare qualsiasi interferenza ricevuta, incluse quelle che potrebbero causare operazioni indesiderate.

Per rispondere ai requisiti FCC, il cavo SCSI utilizzato con questo scanner deve essere dotato internamente di materiale isolante (ferrite).

Apparecchiatura testata da Minolta Corporation 101 Williams Drive Ramsey, New Jersey 07446 USA

PER UN IMPIEGO CORRETTO E SICURO

Vi invitiamo a leggere attentamente le seguenti norme di sicurezza prima di utilizzare l'apparecchio.

PRECAUZIONI

Per prevenire il rischio di incendio o di scosse elettriche:

- Alimentate l'apparecchio utilizzando solo il voltaggio indicato.
- Evitate che l'apparecchio venga a contatto con liquidi.
- Non inserite oggetti metallici nell'apparecchio.
- Non inserite o non disinserite il cavo di alimentazione con le mani bagnate.
- Disinserite il cavo di alimentazione quando non utilizzate l'apparecchio.

Un uso improprio del cavo di alimentazione può essere causa di scosse elettriche o di incendio.

- Assicuratevi che la spina sia correttamente inserita nella presa di corrente.
- Per disinserire il cavo di alimentazione, sfilatelo dalla presa tenendolo per la spina, non tirate mai direttamente il cavo.
- Fate attenzione a non graffiare, torcere, modificare, far riscaldare il cavo e non appoggiare oggetti pesanti.
- Non collegate la messa a terra a tubi del gas, dell'acqua o al terminale di terra del telefono. Una messa a terra impropria può causare scosse elettriche.



L'apparecchio necessita di un'adeguata ventilazione durante il funzionamento. Fate attenzione a non ostruire la ventola per evitare il rischio di surriscaldamento e di incendio.

- Non utilizzate e non riponete l'apparecchio in ambienti molto umidi o pieni di polvere.
- L'apparecchio deve essere utilizzato solo in posizione verticale. Non poggiate oggetti sull'apparecchio.

Se l'apparecchio dovesse produrre un rumore strano, se dovesse emettere fumo o un odore inusuale, staccate il cavo di alimentazione dalla presa e rivolgetevi al più vicino Centro specializzato Minolta.

Non tentate di smontare l'apparecchio. Alcuni componenti interni utilizzano alto voltaggio. Per qualsiasi intervento di manutenzione contattate un Centro specializzato Minolta.



ATTENZIONE

Non lasciate l'apparecchio incustodito in presenza di bambini piccoli, che non sono in grado di valutare eventuali rischi derivanti da un uso non corretto.

CONTENUTO DELLA CONFEZIONE

Controllate che la confezione contenga gli articoli qui di seguito elencati.

1. Minolta Dimâge Scan Dual2
2. Porta diapositive 35mm (FH-U1) e porta-pellicole negative (SH-U1)
3. Cavo USB
4. Adattatore alimentazione CA (AC-U1, AC-U2 o AC-U3)
5. CD ROM Dimâge Scan Dual II
6. CD ROM Photoshop LE
7. Tagliando di garanzia
8. Libretto di istruzioni

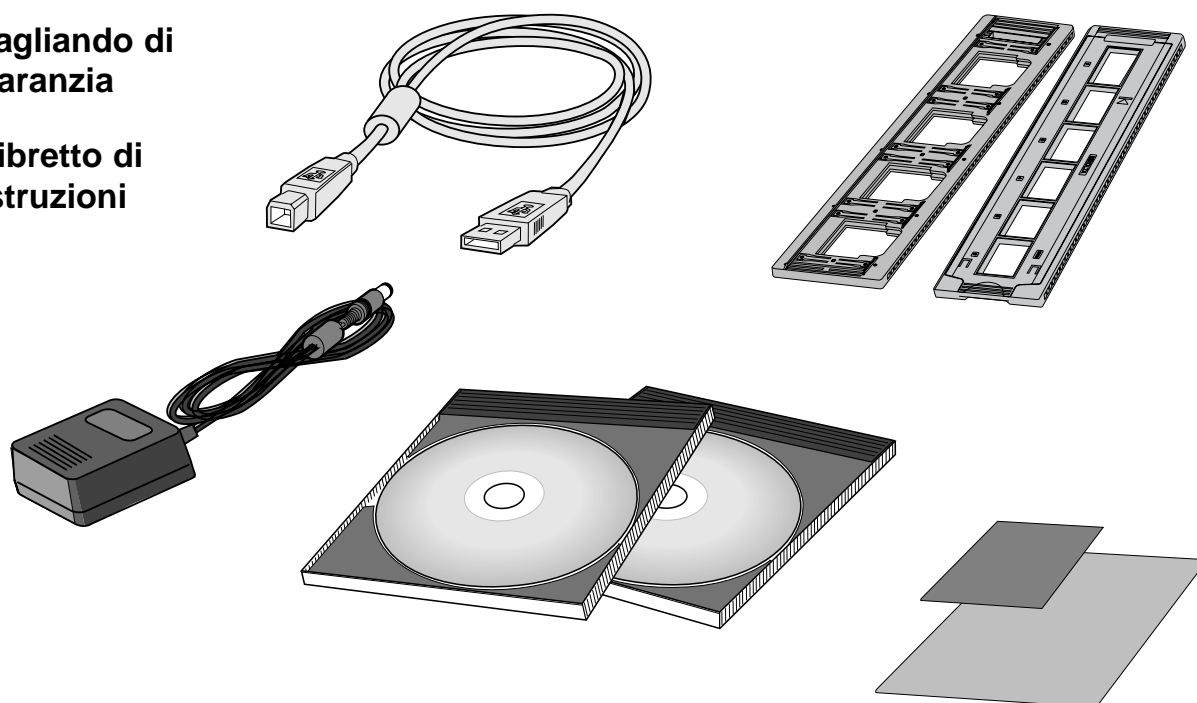

Registrazione del software

Vi invitiamo a registrare il software prima di utilizzarlo.

Le indicazioni visualizzate possono risultare diverse a seconda delle opzioni del vostro computer e alla versione del driver scanner utilizzata.

L'indice particolareggiato di questo manuale è fornito alla pagina seguente.

Overview

➔ 9

Questa sezione fornisce le richieste di sistema e l'identificazione delle parti.

Scanner Setup

➔ 13

Questa sezione illustra le operazioni di installazione dello scanner.

Easy Scan Utility

➔ 23

Questa sezione descrive come caricare il portapellicola ed usare le Utility di scansione facilitata.

Index Scan

➔ 35

Questa sezione illustra come eseguire l'indice di scansione.

Preview Scan

➔ 49

Questa sezione spiega come eseguire un'anteprima di scansione.

Image Correction

➔ 63

Questa sezione illustra come eseguire correzioni all'immagine.

Final Scan

➔ 83

Questa sezione illustra come eseguire la scansione finale e il salvataggio dell'immagine.

Appendix

Leggete questa sezione se necessario.

93

	PER UN IMPIEGO CORRETTO E SICURO	3
	CONTENUTO DELLA CONFEZIONE	4
	SCANNER – IDENTIFICAZIONE DELLE PARTI	9
	RICHIESTE DI SISTEMA – PC / AT	10
	RICHIESTE DI SISTEMA – MACINTOSH	11
SCANNER SETUP	PROCEDURA INSTALLAZIONE SCANNER	13
	INSTALLAZIONE DI PHOTOSHOP LE – WINDOWS	14
	INSTALLAZIONE DI PHOTOSHOP LE – MACINTOSH	15
	INSTALLAZIONE DEL SOFTWARE – WINDOWS	16
	INSTALLAZIONE DEL SOFTWARE – MACINTOSH	19
	COLLEGAMENTO DELL'HARDWARE	21
EASY SCAN UTILITY	PROCEDURA EASY SCAN UTILITY	23
	AVVIO di Easy Scan Utility	24
	WINDOWS 95/WINDOWS 2000 – Avvio del software utility	24
	MACINTOSH – Avvio del software utility	24
	Finestra Easy Scan Utility	25
	Finestra Easy Scan Utility – Identificazione delle parti	25
	CARICAMENTO DEL PORTA-PELLICOLA	26
	Caricamento del porta-pellicola 35mm negative – FH-U1	26
	Caricamento del porta-diapositive montate – SH-U1	27
	ADATTATORE APS (ACCESSORIO OPZIONALE)	28
	Identificazione delle parti	28
	Caricamento dell'Adattatore APS	28
	INSERIMENTO DEL PORTA-PELLICOLA NELLO SCANNER	29
	Scansioni con porta-pellicola 35mm FH-U1 o porta-diapositive SH-U1	29
	INSERIMENTO DELL'ADATTATORE APS	30
	IMPOSTAZIONE TIPO DI PELLICOLA	31
	INDICE EASY SCAN	32
	Impostazione per l'uso	32
	Correzione dell'immagine	32
	Rotazione	32
	SCELTA DEL TIPO DI UTILIZZO/SALVATAGGIO	33
	FLUSSO DI SCANSIONE	35
	AVVIO DEL SOFTWARE	36
	Avvio del driver TWAIN – Windows	36
	Avvio di Plug-in – Macintosh	37
	Avvio del software Utility	38
	FINESTRA PRINCIPALE – Identificazione delle parti	38
	Finestra principale	38
	Finestra di controllo – Identificazione delle parti	38
	IMPOSTAZIONE DELLE OPZIONI	39
	IMPOSTAZIONE DEL TIPO DI PELLICOLA	41
INDEX SCAN	INDICE DI SCANSIONE – IDENTIFICAZIONE DELLE PARTI	42
	Scheda indice – Identificazione delle parti	42
	INDICE DI SCANSIONE	43
	Indice di scansione	43
	Modifica delle dimensioni della finestra	43
	SCANSIONE DI UN'IMMAGINE	44
	Rotazione dei fotogrammi indice	45
	Inversione dell'ordine dei fotogrammi	45
	SALVATAGGIO DELL'INDICE DI SCANSIONE	46
	SAVATAGGIO DEL FILE INDICE	47
	RICHIAMO DEL FILE INDICE	48

PREVIEW	FLUSSO DI SCANSIONE49
SCAN	SCANSIONE PRELIMINARE50
	Finestra di scansione preliminare – Identificazione delle parti50
	ORIENTAMENTO DELL'IMMAGINE52
	Rotazione52
	Capovolgimento53
	Visualizzazione a tutto schermo54
	Ingrandimento o riduzione della visualizzazione54
	Scorrimento55
	BLOCCO DELL'ESPOSIZIONE AUTOMATICA56
	Impostazione del blocco AE56
	Annullamento del blocco AE56
	BLOCCO DELL'AREA AE57
	MESSA A FUOCO – AF LOCALIZZATO58
	Messa a fuoco58
	Autofocus localizzato58
	MESSA A FUOCO – MANUALE59
	MESSA A FUOCO MANUALE59
	TAGLIO DELL'IMMAGINE60
	Taglio automatico60
	Taglio60
	SCANSIONE PRELIMINARE E CORREZIONE IMMAGINE61
	Formati di stampa APS; C, H e P (solo APS)62
	Informazioni RGB/CMY62
	Visualizzazione numero di fotogramma62
IMAGE	CORREZIONE IMMAGINE63
CORRECTION	CORREZIONE IMMAGINE64
	Finestra correzione immagine – Identificazione delle parti64
	CORREZIONE AUTOMATICA DELL'IMMAGINE65
	DIAGRAMMA DEI TONI/ISTOGRAMMA66
	Finestra di dialogo Diagramma dei toni e istogramma – Identificazione delle parti66
	Correzione del diagramma dei toni67
	Modifica del diagramma dei toni a mano libera67
	Correzione dell'istogramma68
	Impostazione dei punti di bianco o di nero69
	Anteprima dell'istogramma delle immagini dopo le correzioni70
	Impostazione automatica70
	Reset70
	LUMINOSITA'/CONTRASTO/BILANCIAMENTO COLORE71
	Finestra di dialogo Luminosità, Contrasto e	
	Bilanciamento colore – Identificazione delle parti71
	Impostazione automatica72
	Reset73
	TONALITA'/SATURAZIONE/ATTENUAZIONE73
	Finestra di dialogo correzioni Tonalità, Saturazione,	
	Attenuazione – Identificazione delle parti73
	Impostazione automatica74
	Reset74
	CORREZIONE IMMAGINE - VARIAZIONI75
	Finestra di dialogo Variazioni – Identificazione delle parti75
	Selezione dello strumento di correzione75
	Correzione al bilanciamento colore76
	Correzione alla luminosità e al contrasto76
	Correzione alla saturazione77
	Modifica della quantità di correzione77
	Reset77
	MEMORIZZAZIONE TEMPORANEA78
	Memorizzazione temporanea78
	Visualizzazione dell'immagine memorizzata temporaneamente come pre-scansione78
	CANCELLAZIONE CORREZIONE IMMAGINE79
	Cancellazione correzione immagine79
	Ripristino della correzione79
	Eliminazione correzione immagine79

	VISUALIZZAZIONE A TUTTO SCHERMO	80
	Visualizzazione a tutto schermo	80
	Controllo effetti di correzione tramite allineamento immagini	80
	SALVATAGGIO IMPOSTAZIONI/RICHIAMO IMPOSTAZIONI	81
	Salvataggio impostazioni correzione immagine	81
	Richiamo impostazioni correzione immagine	82
FINAL SCAN	FLUSSO	83
	IMPOSTAZIONI DI SCANSIONE	84
	Finestra di impostazioni di scansione – Identificazione delle parti	84
	CREAZIONE / CANCELLAZIONE DI UN TIPO DI UTILIZZO	87
	Creazione di un tipo di utilizzo	87
	Cancellazione di un tipo di utilizzo	87
	TIPO DI UTILIZZO PER LA SCANSIONE	88
	SCANSIONE FINALE	89
	Driver Twain / Software Plug-in	89
	Software Utility	89
	OPZIONI PRE-IMPOSTATE	90
	Finestra di dialogo opzioni pre-impostate – Identificazione delle parti	90
	Menu opzioni pre-impostate	91
	Salvataggio, selezione e cancellazione opzioni pre-impostate	92
APPENDIX A	APPENDICE	93
	ADEGUAMENTO DEL COLORE	94
	Impostazione spazio colore uscita	95
	Impostazione profilo ICC	95
	LISTA TIPI DI UTILIZZO – 35mm	96
	LISTA TIPI DI UTILIZZO – APS	98
	GLOSSARIO	99
	SOLUZIONE DI POSSIBILI PROBLEMI	101
	CARATTERISTICHE TECNICHE	102
	SUPPORTI TECNICI	103
APPENDIX B	INSTALLAZIONE SOFTWARE – WINDOWS	
	Se compare la finestra “Add New Hardware Wizard”	104
	Se il PC non riconosce il Dimâge Scan Dual II	104
	Se il software Dimâge Scan Dual II non si avvia	106
	WINDOWS 2000	108
	COME CONTATTARE MINOLTA	109

SCANNER – IDENTIFICAZIONE DELLE PARTI

1. Pulsante estrazione
2. Sportello anteriore
3. Indicatore pellicola 35 mm
4. Indicatore caricatore APS
5. Spia indicatore
6. Interruttore accensione
7. Porta USB
8. Presa entrata alimentazione DC

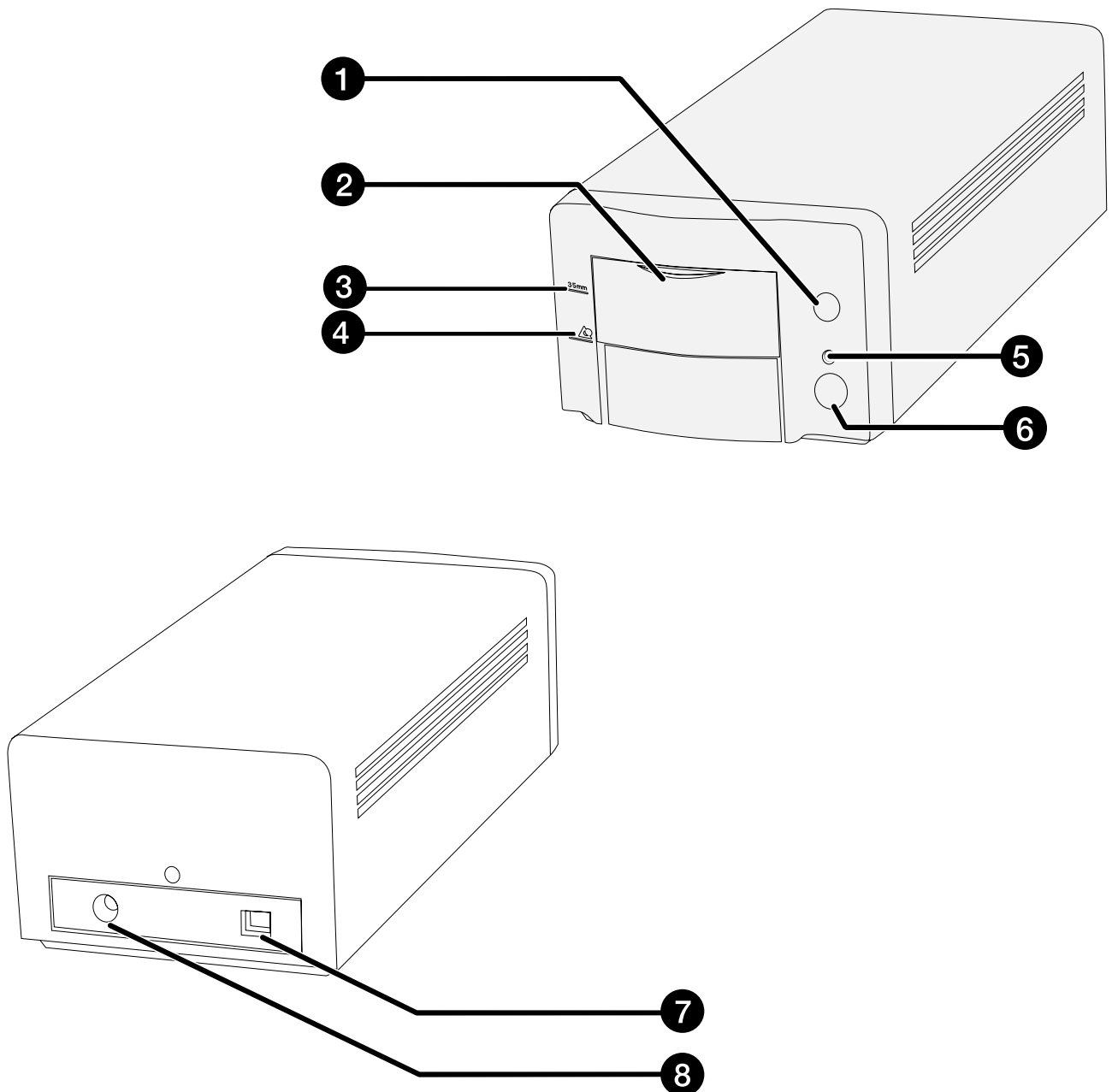

RICHIESTE DI SISTEMA – PC/AT

CPU: IBM PC/AT compatibile con processore Intel Pentium o superiore.
Intel Pentium o superiore con Windows 98 o Windows 2000 installato.

- La garanzia perde efficacia nel caso di apparecchi assemblati da non autorizzati.

Sistema operativo: Windows 98, o Windows 2000 Professional.

Memoria: Almeno 32 Mb di RAM.

Spazio su hard disk: Almeno 90 Mb di spazio libero su hard disk.

Interfaccia: Porta USB.

Monitor: XGA (1024 x 768) o superiore. Utilizzabile VGA (640 x 480).

Altre richieste: Il driver TWAIN è compatibile con Photoshop Ver.3.05, Ver.4.0.1, Ver.5.0.2 e Ver.5.5.
Photoshop LE
Paint Shop Pro 5.01, Corel Photo Paint 8.

RICHIESTE DI SISTEMA – MACINTOSH

CPU: Power PC.

Sistema operativo: Mac OS 8.5 – 9

Memoria: Almeno 16 Mb applicativi per la RAM in aggiunta alle richieste di Mac OS e Adobe Photoshop™.

Spazio su hard disk: Almeno 90 Mb di spazio libero su hard disk.

Monitor: Monitor 19 pollici (1024 x 768) o superiore.
Monitor 13 pollici (640 x 480) in grado di visualizzare 32.000 colori.

Interfaccia: Porta USB.

Altre richieste: Plug-in è compatibile con Photoshop Ver. 3.05, Ver. 4.01, Ver. 5.02 e Ver. 5.5.
Photoshop LE

INSTALLAZIONE SCANNER

PROCEDURA INSTALLAZIONE SCANNER



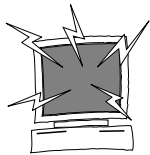

AVVERTENZA – Prima dell'installazione

- Vi consigliamo di rimuovere o disattivare i sistemi antivirus prima di avviare l'installatore perché talvolta possono verificarsi conflitti tra le estensioni antivirus e le operazioni dell'installatore. Potrete ricaricare o riattivare i sistemi antivirus dopo aver effettuato l'installazione.

Questo manuale illustra come installare Adobe Photoshop LE come applicazione di elaborazione delle immagini. I comandi, le indicazioni o le operazioni possono non corrispondere utilizzando una diversa applicazione di elaborazione immagini. In questo caso, fate riferimento al manuale di istruzioni dell'applicazione usata. Se non avete mai usato un'applicazione di elaborazione immagini, installate Photoshop LE prima del software fornito.

Installazione di Photoshop LE – Windows®98/2000

Le seguenti istruzioni assumono come drive D il drive per CD-ROM e come drive C l'hard disk.

- 1. Accendete il PC e avviate Windows®98/2000.**
- 2. Inserite il CD-ROM Photoshop LE nel drive per CD-ROM.**
- 3. Selezionate Start > Avvio... e digitate "D:\Italiano\Intallazione.wri" nel riquadro Name (o): e quindi fate un click di conferma su OK.**
 - Compare il file "Read Me". Leggete il contenuto e confermatelo.
- 4. Selezionate Start > Avvio... e digitate "D:\Italiano\PHOTOSLE\Setup.exe" nel riquadro Name (o): e quindi fate un click di conferma su OK.**
 - Eseguite le operazioni di installazione che vengono fornite nella finestra.
- 5. Selezionate "Italia" nella finestra Select Country (Seleziona Paese).**
 - Eseguite le operazioni che vengono fornite nella finestra.
- 6. Selezionate una delle seguenti opzioni nella finestra di dialogo di installazione.**
 - Se volete installare le opzioni più frequenti, selezionate "Typical".
 - Se volete installare solo le opzioni a voi necessarie, selezionate "Compact".
 - Se desiderate scegliere personalmente le opzioni da installare, selezionate "Custom".
 - Eseguite le operazioni che vengono fornite nella finestra.
- 7. Nella finestra User Information (Informazioni cliente) digitate il vostro nome, la ragione sociale della ditta e il numero di serie stampato sulla confezione del CD-ROM.**
- 8. Terminata l'installazione, riavviate il PC.**

Installazione di Photoshop LE -- Macintosh

- 1. Inserite il CD-ROM Photoshop LE nel drive per CD-ROM.**
- 2. Fate un doppio click sull'icona dell'installatore.**
 - Si avvia il programma di installazione.
- 3. Fate un click su "Italiano" e leggete il file "Intallation", quindi confermatelo.**
- 4. Eseguite l'installazione attenendovi alle istruzioni descritte nel file "Intallation".**
- 5. Selezionate una delle seguenti opzioni nella finestra di dialogo di installazione.**
 - Se volete installare le opzioni più frequenti, selezionate "Easy".
 - Se desiderate scegliere personalmente le opzioni da installare, selezionate "Custom".
 - Eseguite le operazioni che vengono fornite nella finestra.
- 6. All'avvio di Photoshop LE, nella finestra di installazione digitate il vostro nome, la ragione sociale della ditta e il numero di serie stampato sulla confezione del CD-ROM.**
- 7. Terminata l'installazione, riavviate il computer.**

WINDOWS 98/WINDOWS 2000

Il setup Dimâge Scan Dual2 per Windows installa il driver software Twain e Twain_32 nel drive e nella cartella da voi selezionati.

- La configurazione e/o il testo di alcune finestre di dialogo possono variare in base alla versione di Windows utilizzata dal vostro computer.
- In queste istruzioni si assume come drive D il drive per CD-ROM.

1. Accendete lo scanner, quindi accendete il PC.

2. Avviate Windows.

Questa fase varia a seconda del software operativo...

Windows 98

- Compare la finestra di dialogo Device Wizard.



Fate un click su Finish.

- Questa finestra di dialogo può comparire più volte.

3. Inserite il CD-ROM Dimâge Scan Dual2 nel drive per CD-ROM.

4. Selezionate **Run (Esegui)** dal menu Start.

5. Selezionate **D:\Driver\English\Setup.exe** dalla lista a comparsa **Open (Apri)**, quindi fate un click su **OK**.

- Se il vostro drive per CD-ROM non corrisponde al drive D, sostituite la lettera D con la lettera appropriata.

6. Fate un click su **Next (Successivo)**.

7. Dopo aver letto la licenza d'uso fate un click su **Yes**.

- Se non approvate le condizioni indicate sulla licenza d'uso, fate un click su **No** ed il software non verrà installato.

8. Per selezionare una diversa directory di destinazione, fate un click su **Browse (Sfoggia)...**

- La directory di installazione ed il percorso possono essere digitati direttamente nel riquadro relativo al percorso di installazione.

quindi fate un click su **Next**.

Compare la finestra di dialogo Run.

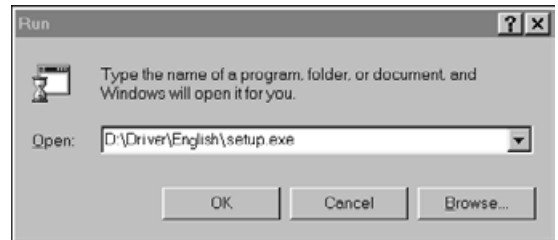

Compare il messaggio installatore.



Compare la licenza d'uso del software.

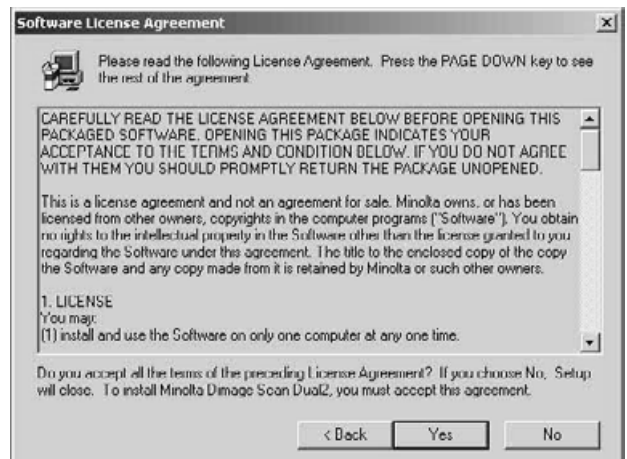

Compare la finestra di dialogo relativa alla scelta di destinazione dell'installazione.



Compare la finestra di dialogo del tipo di installazione.

9. Scegliete l'installazione Typical o TWAIN Files, quindi fate un click su Next.

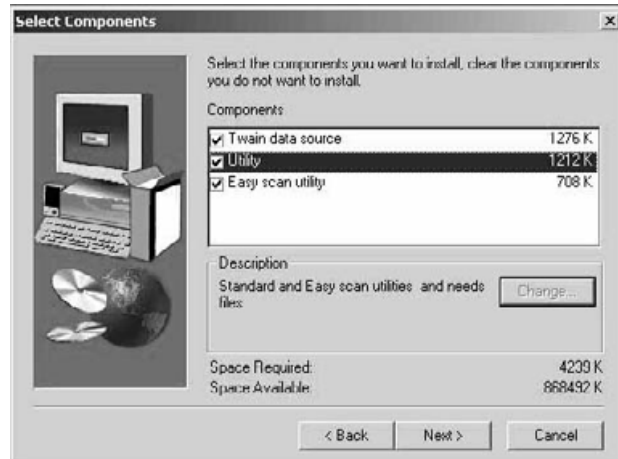

Compare la finestra di dialogo per la selezione della cartella Programma.

10. Fate un click su Next.
 • Ha inizio l'installazione.

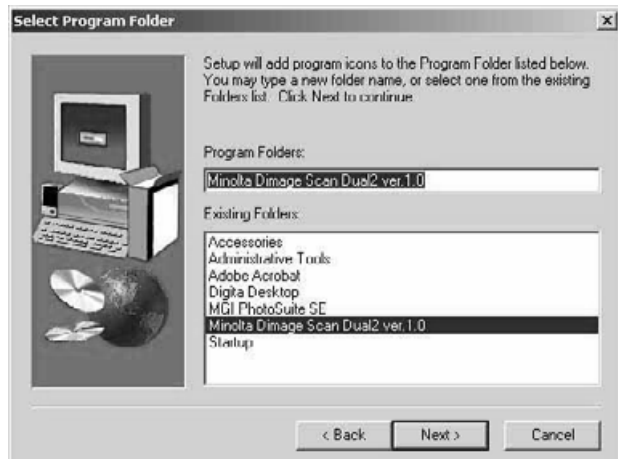

Compare la finestra di dialogo di conferma del successo dell'operazione di installazione.



11. Fate un click su Close.



12. Fate un click su Finish.

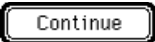

Vi consigliamo di rimuovere o disattivare i sistemi antivirus prima di avviare l'installatore perché talvolta possono verificarsi conflitti tra le estensioni antivirus e le operazioni dell'installatore. Potrete ricaricare o riattivare i sistemi antivirus dopo aver effettuato l'installazione. Tenete premuto il tasto shift key durante l'avvio per disattivare le estensioni antivirus.

1. **Accendete il Dimâge Scan Dual2, quindi accendete il vostro Macintosh.**
2. **Abbandonate ogni applicazione eventualmente aperta.**
3. **Inserite il CD-ROM Dimâge Scan Dual2 nel drive per CD-ROM.**
 -  compare sul desktop.
4. **Fate un doppio click su .**
 - Compaiono le cartelle del drive.
5. **Fate un doppio click sulla cartella Driver.**
 - Compare la cartella relativa alla lingua.
6. **Aprite la cartella English language (Inglese), quindi fate un doppio click sull'installatore Dimâge Scan Dual2.**
 - Compare lo schermo di avvio dell'installatore.
7. **Fate un click su .**

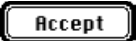
8. **Fate un click su .**
 - Se non approvate le condizioni indicate sulla licenza d'uso, fate un click su Decline (Non accetto) ed il software non verrà installato.

Compare la licenza d'uso del software.

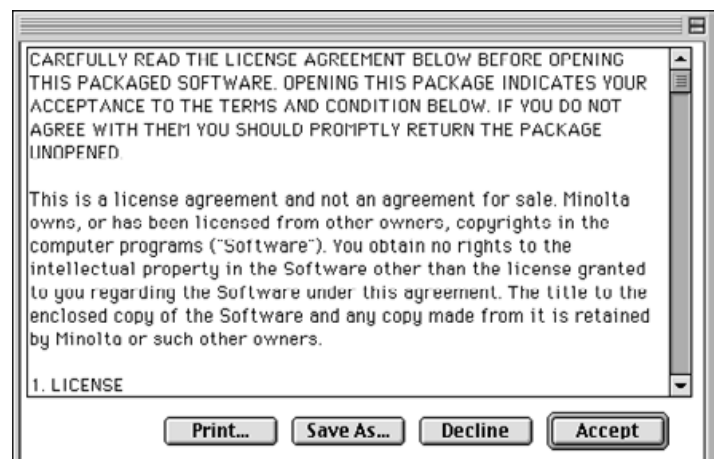

Compare la seguente finestra di dialogo.

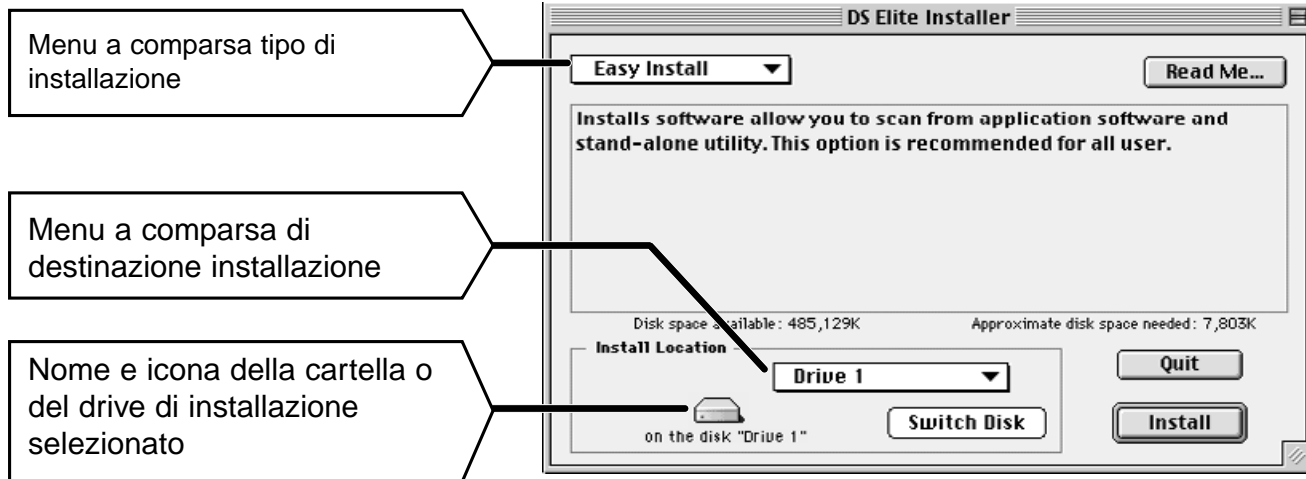

9. Nel menu a comparsa scegliete il drive di installazione (o cartella) e il tipo.

- Potrete anche fare un click su  per selezionare il drive di installazione.

10. Fate un click su .

Al termine dell'installazione compare il seguente messaggio.

11. Fate un click su .

- Il software viene installato in una nuova cartella intitolata Dimâge Scan Dual2.
- Se avete scelto il tipo di installazione facilitata Easy Install, la cartella Dimâge Scan Dual2 conterrà i seguenti oggetti: DS_Dual2 Utility, DS_Dual2 Plug-in e il file Read Me.
- Il Macintosh si riavvia automaticamente.

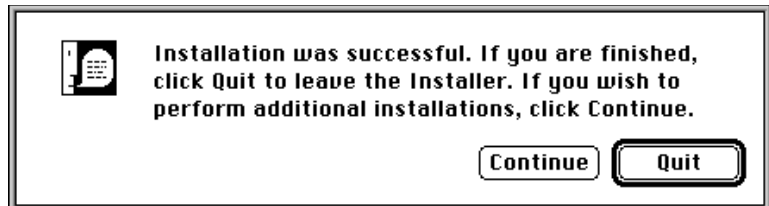

12. Trascinate DS Dual2 Plug-in nella cartella Import/Export all'interno della cartella Adobe Photoshop Plug-ins.

COLLEGAMENTO DELL'HARDWARE

Collegate l'adattatore per alimentazione CA e il cavo USB.

L'adattatore per alimentazione CA e il cavo USB sono forniti con lo scanner (accessori di corredo).

1. Inserite il cavo dell'adattatore per CA nell'apposito attacco sullo scanner, quindi collegatelo alla presa di corrente.

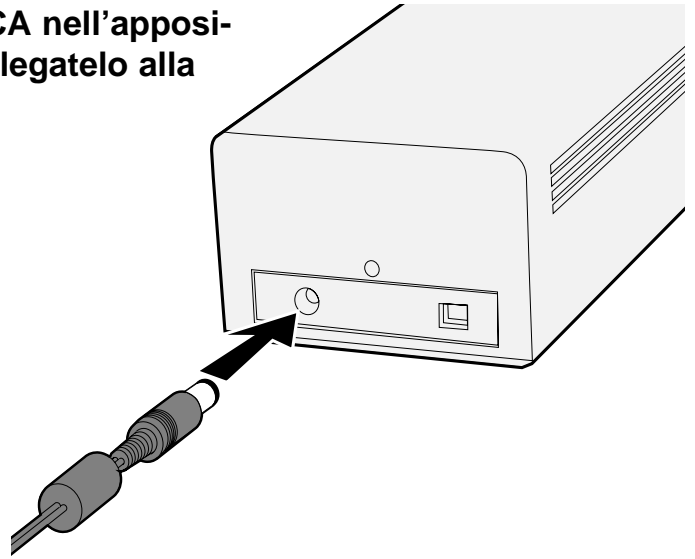

2. Collegate un'estremità () del cavo USB alla porta USB sul retro dello scanner.

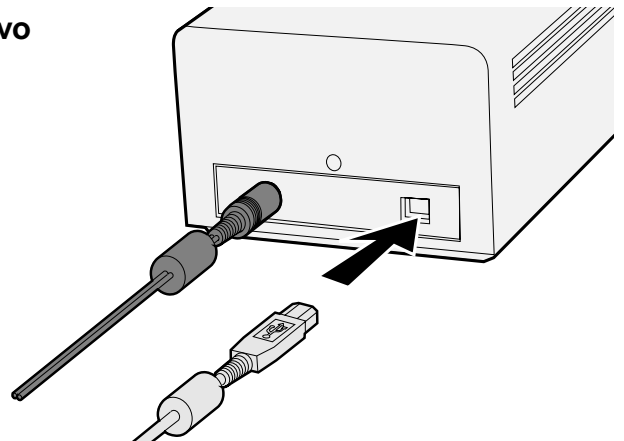

Continua alla pagina seguente

3. Collegate l'altra estremità del cavo USB () alla porta USB del computer o al terminale Hub USB.

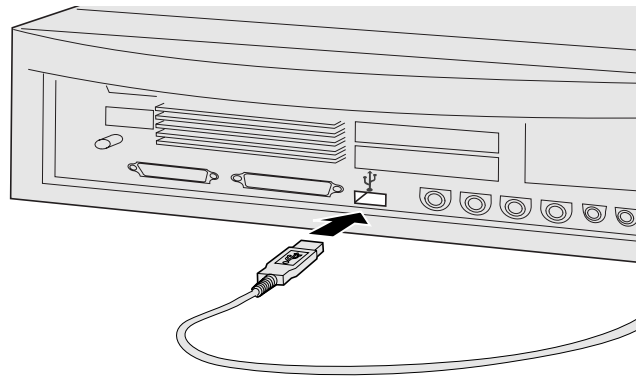

AVVERTENZA:
Se collegate lo scanner Dual2 al terminale Hub, fate attenzione a posizionare il terminale il più vicino possibile al computer.

Esempio:
Collegamento al terminale Hub USB.

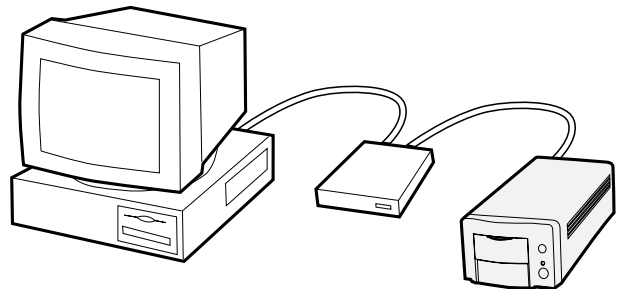

EASY SCAN UTILITY

PROCEDURA EASY SCAN UTILITY

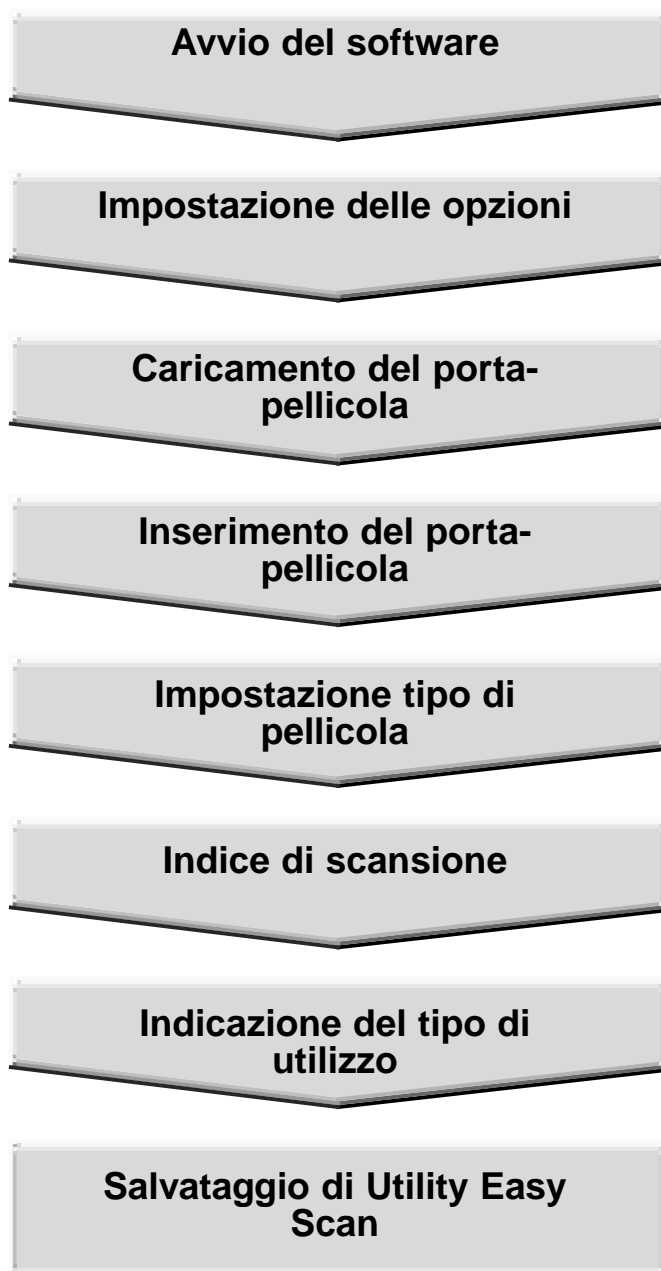

AVVIO DI EASY SCAN UTILITY

WINDOWS 98/WINDOWS 2000

Avvio del software utility

Minolta Easy Scan Utility può essere utilizzato tramite il software utility.

1. **Dopo aver eseguito le operazioni descritte ai punti 1 e 2 di pag. 36, selezionate Start > Program (P) > Minolta Dimâge Scan Dual2 ver.1.0 > EasyScan.**
 - Si avvia il software e compare la finestra Easy Scan Utility.

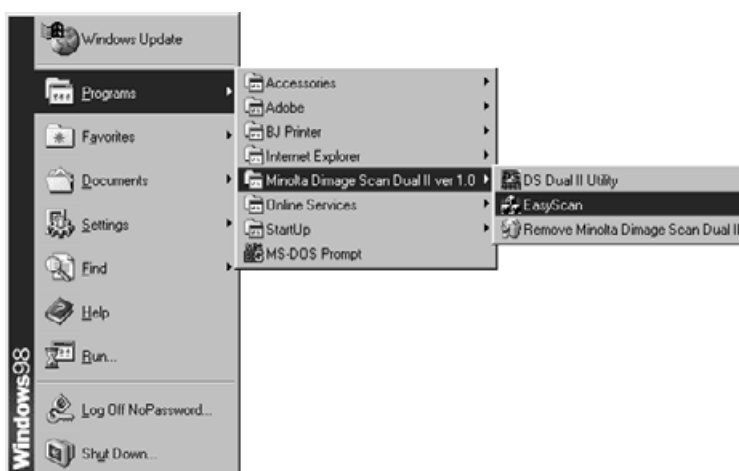

MACINTOSH

Avvio del software utility

Minolta Easy Scan Utility può essere utilizzato tramite il software utility.

1. **Dopo aver eseguito le operazioni descritte ai punti 1 e 2 di pag. 36, fate un doppio click sulla cartella Dimâge Scan Dual2 ver. 1.0 e quindi un doppio click su EasyScan.**
 - Si avvia il software e compare la finestra Easy Scan Utility.

Finestra Easy Scan Utility

Avviando il software Minolta Easy Scan Utility compare la seguente finestra.

Finestra Easy Scan Utility – Identificazione delle parti

The image displays two screenshots of the Easy Scan Utility window, each with numbered callouts (1-11) pointing to specific UI elements. The first screenshot shows the initial setup screen, and the second screenshot shows the scanning options screen.

1 Indicazione fase operazione

2 Lista a comparsa tipo pellicola

3 Lista a comparsa formato pellicola

4 Esegui indice di scansione

5 Non eseguire indice di scansione

6 Pulsante chiusura (nell'angolo in alto a sinistra della finestra con Macintosh)

7 Riquadro di controllo rotazione 180°

8 Fotogramma immagine indice

9 Riquadro di controllo impostazioni immagine in uso

10 Pulsante correzione automatica immagine

11 Pulsante scansione

CARICAMENTO DEL PORTA-PELLICOLA

Utilizzando il porta-pellicola 35mm e il porta-diapositive, il Dimâge Scan Dual2 può sottoporre a scansione spezzoni di pellicole o diapositive sia montate che non montate...

- pellicole 35mm a colori negative
- diapositive 35mm a colori
- pellicole 35mm bianco/nero negative
- pellicole 35mm bianco/nero positive

Pellicole negative e diapositive APS (Advanced Photo System) possono essere sottoposte a scansione utilizzando l'Adattatore AD-10 APS (accessorio opzionale). Fate riferimento alla pag. 28.

Caricamento del porta-pellicole 35 mm negative – FH-U1

1. **Aprire il coperchietto del porta-pellicola 35 mm sollevandolo dall'estremità contrassegnata dal numero "6".**

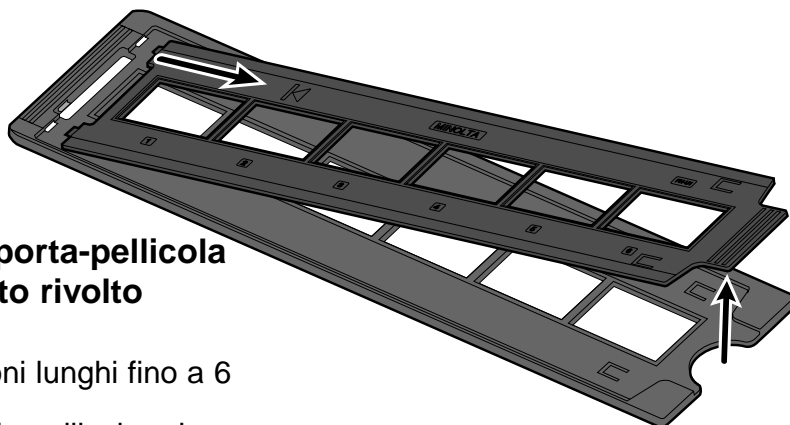

2. **Posizionate la pellicola nel porta-pellicola 35mm con il lato emulsionato rivolto verso l'alto.**

- Il porta-pellicola accetta spezzoni lunghi fino a 6 fotogrammi.
- Eliminate eventuale polvere sulla pellicola prima di inserirla nel porta-pellicola.

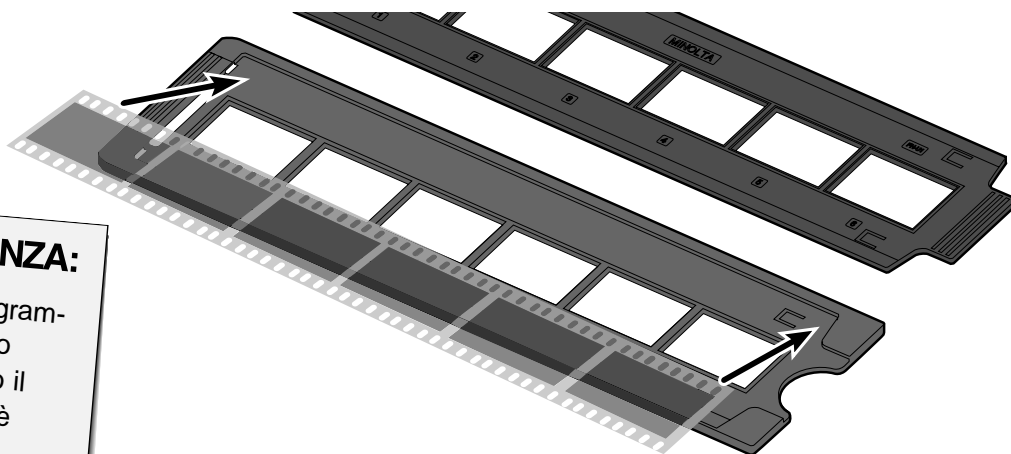

AVVERTENZA:

Il numero di fotogramma e il testo sono rovesciati quando il lato emulsionato è rivolto verso l'alto.

3. **Allineate i fotogrammi all'interno delle aperture per la scansione.**

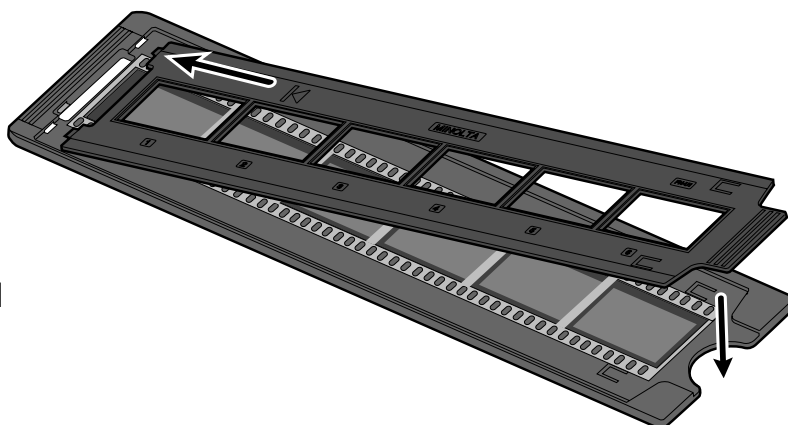

4. **Richiudete con uno scatto il porta-pellicola 35mm.**

Caricamento del porta-diapositive montate – SH-U1

1. Inserite le diapositive nel porta-diapositive con il lato emulsionato rivolto verso l'alto.

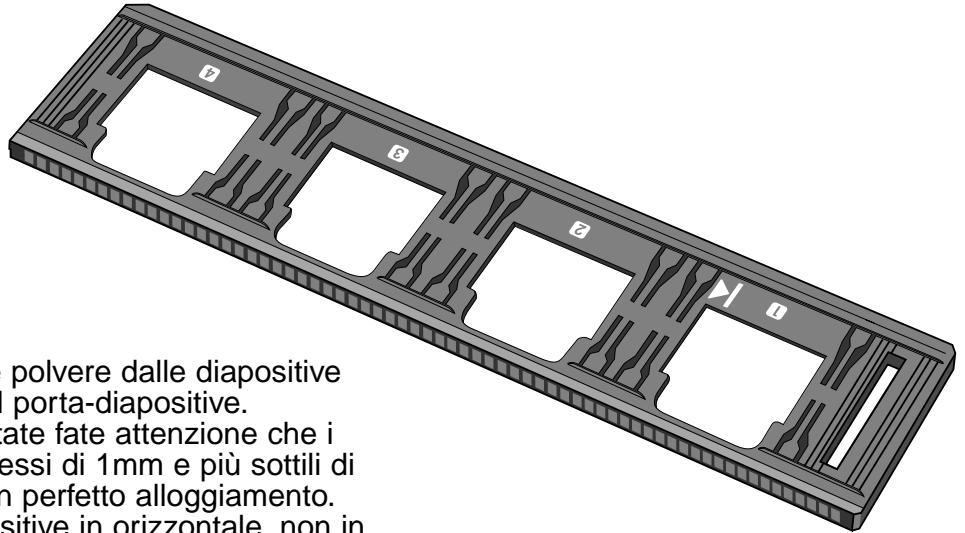

- Eliminate eventuale polvere dalle diapositive prima di inserirle nel porta-diapositive.
- Per diapositive montate fate attenzione che i telaietti siano più spessi di 1mm e più sottili di 2mm per ottenere un perfetto alloggiamento.
- Posizionate le diapositive in orizzontale, non in verticale.

AVVERTENZA:

- Non sottoponete a scansione diapositive montate con telaietto in vetro perché i riflessi delle linee di scansione causerebbero cattivi risultati.
- Pellicole APS positive caricate nel porta-diapositive montate possono essere sottoposte a scansione utilizzando l'impostazione per pellicole positive 35mm a colori e disattivando la funzione AE.

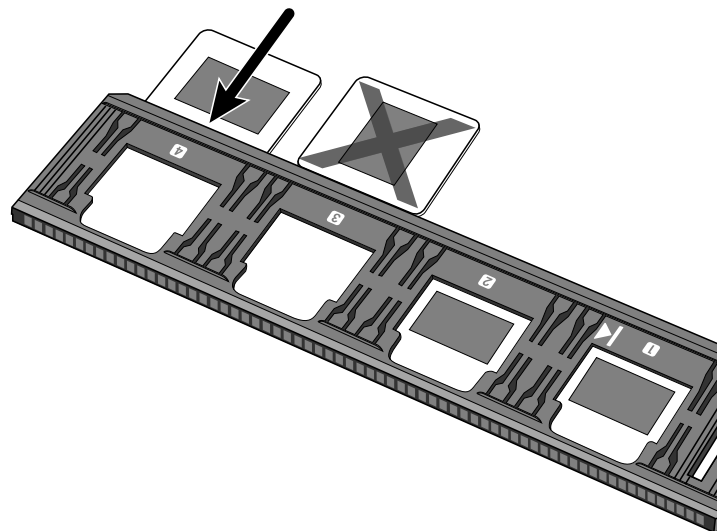

ADATTATORE APS (ACCESSORIO OPZIONALE)

L'Adattatore APS AD-10 è un accessorio opzionale. Il Dimâge Scan Dual2 non è in grado di effettuare scansioni di pellicole APS (tipo IX-240) senza l'Adattatore APS AD-10.

Identificazione delle parti

- 1 Coperchio scomparto pellicola
- 2 Sblocco scomparto pellicola
- 3 Contatti scanner*

* Non toccare

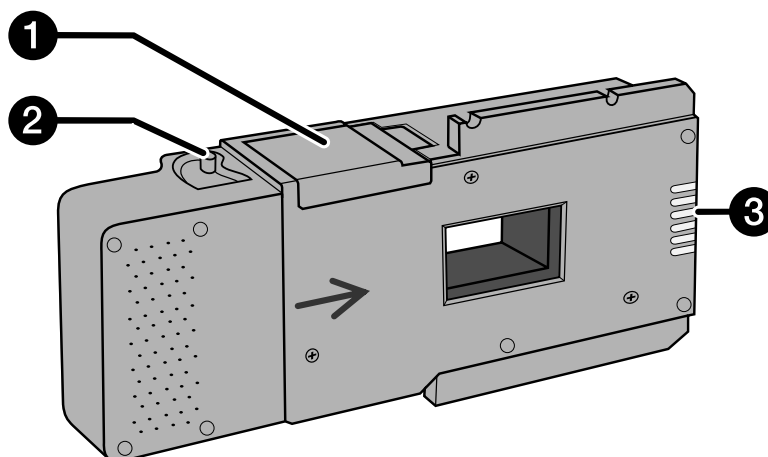

Caricamento dell'Adattatore APS

1. Spostate lo sblocco dello scomparto pellicola come mostrato.

- Si apre il coperchio dello scomparto pellicola.

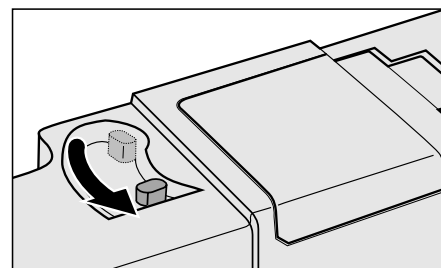

2. Inserite il caricatore della pellicola nello scomparto con il VEI verso l'alto.

- Inserite solo caricatori con il simbolo VEI ■.

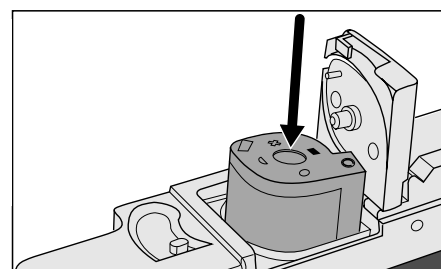

3. Richiudete il coperchio dello scomparto pellicola.

- Il coperchio dello scomparto non si richiude se il caricatore non è contrassegnato dal simbolo VEI ■. Non forzate la chiusura dello sportello per non danneggiare il caricatore.

INSERIMENTO DEL PORTA-PELLICOLA NELLO SCANNER

Durante la fase di avvio, pulsa la spia dell'indicatore. NON inserite il porta-pellicola finché la spia non cessa l'intermittenza e resta accesa.

Scansione con porta-pellicola 35 mm FH-U1 35 o porta-diapositive SH-U1

1. Aprite lo sportello anteriore premendolo verso il basso sull'indicatore 35 mm 35mm .
2. Controllate che il contrassegno (freccia bianca) sul porta-pellicola 35mm o sul porta-diapositive sia rivolto verso l'alto, quindi inserite il porta-pellicola 35 mm o il porta-diapositive nello scanner nella direzione della freccia.

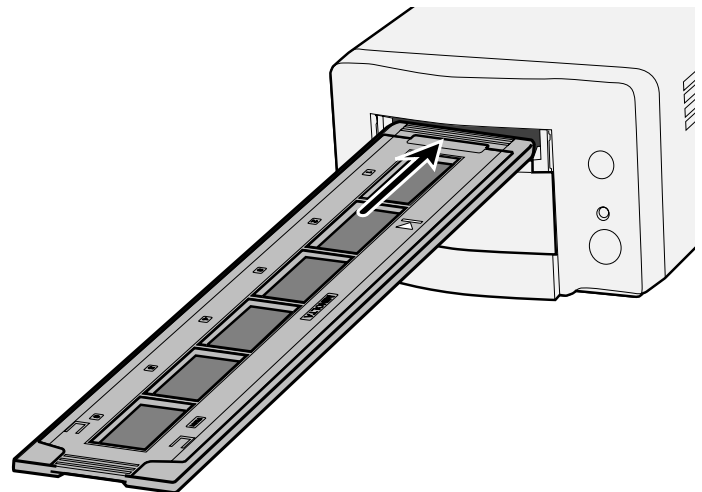
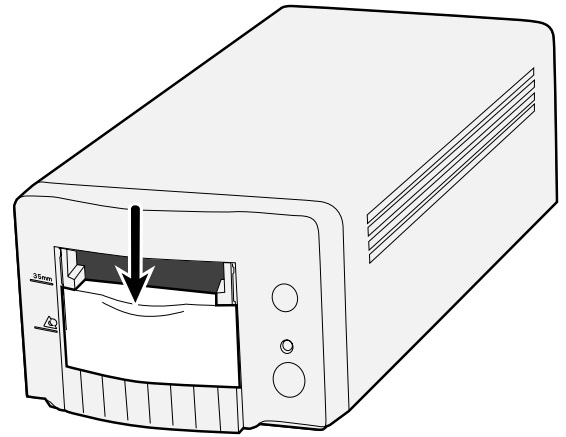

INSERIMENTO DELL'ADATTATORE APS

1. **Aprire lo sportello anteriore premendolo verso il basso sull'indicatore APS  .**

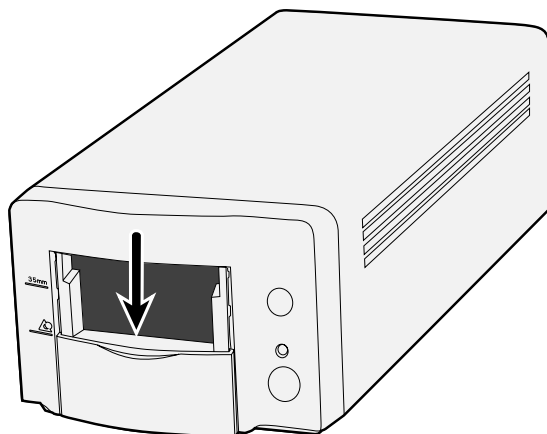

2. **Controllate che il contrassegno (freccia) sull'Adattatore APS sia rivolto verso l'alto, quindi inserite l'Adattatore APS nello scanner finché non si blocca.**

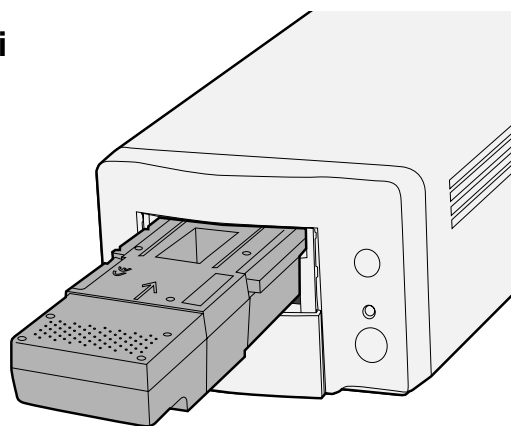

Selezione del tipo di pellicola

- 1 **Selezionate il formato di pellicola da sottoporre a scansione scegliendolo nella finestra principale.**
- 2 **Selezionate il tipo di pellicola.**
 - Viene selezionata la sezione indice e compare la finestra indice.

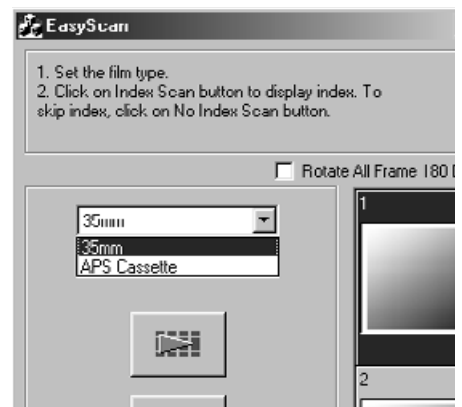

1. Potete scegliere se eseguire o non eseguire l'indice di scansione.

- Attivando l'opzione "Perform the index scan" viene eseguito l'indice di scansione; al contrario, se viene selezionata l'opzione 'Not Perform the index scan' la finestra si modifica in finestra di scansione.

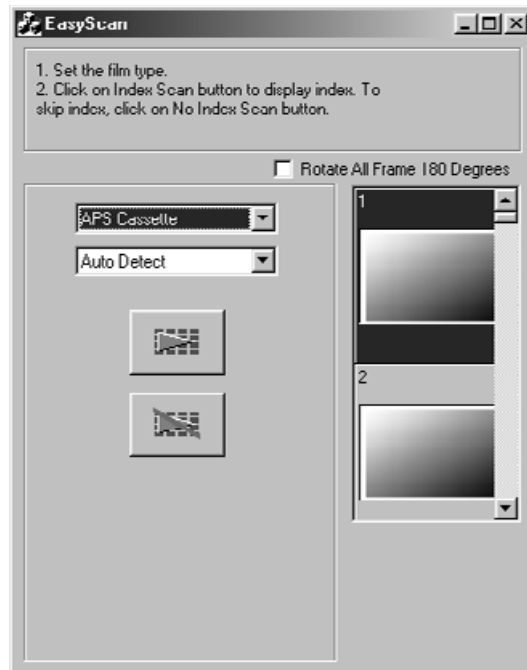

Impostazione per l'uso

1. Selezionate l'impostazione d'uso dell'immagine cliccando sul pulsante accanto alle voci elencate nella finestra di scansione.

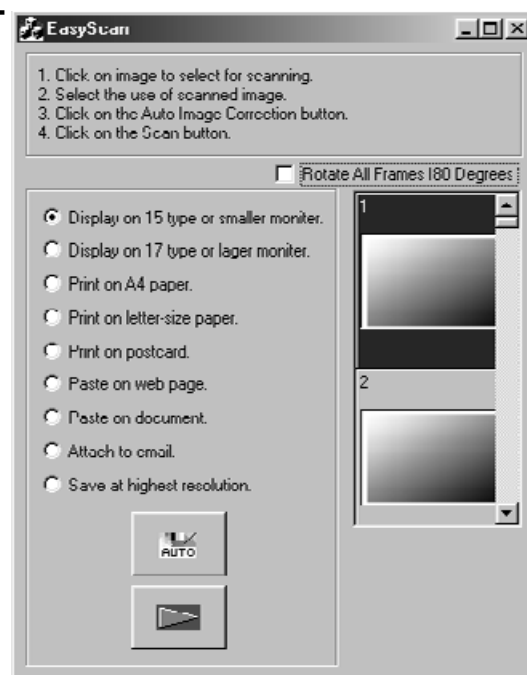

Correzione dell'immagine

1. Se necessario, attivate la correzione automatica dell'immagine tramite il pulsante 'Auto Image Correction'.

- Vengono applicate automaticamente le correzioni più adeguate.

Rotazione

1. Se lo desiderate, potete ruotare l'immagine di 180°.

SCelta DEL TIPO DI UTILIZZO/SALVATAGGIO

1. Fate un click sul pulsante di scansione per attivare l'operazione.

- Quando compare la finestra di dialogo del salvataggio del file, selezionate il formato del file e salvate la scansione.

Formati di file disponibili: BMP JPEG, TIFF (con Windows)
PICT, JPEG, TIFF (con Macintosh)

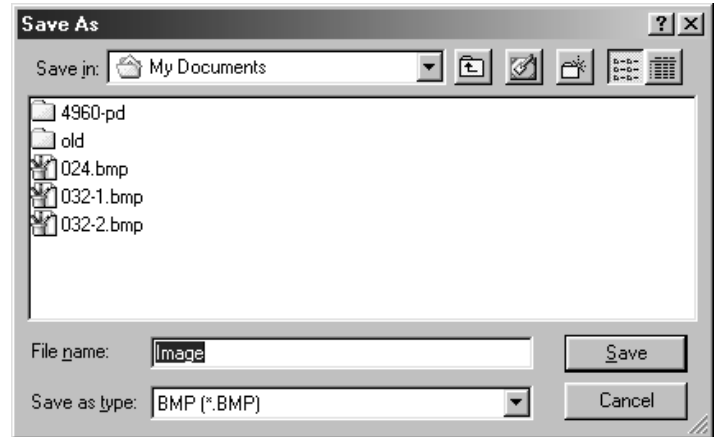

INDICE DI SCANSIONE

FLUSSO DI SCANSIONE

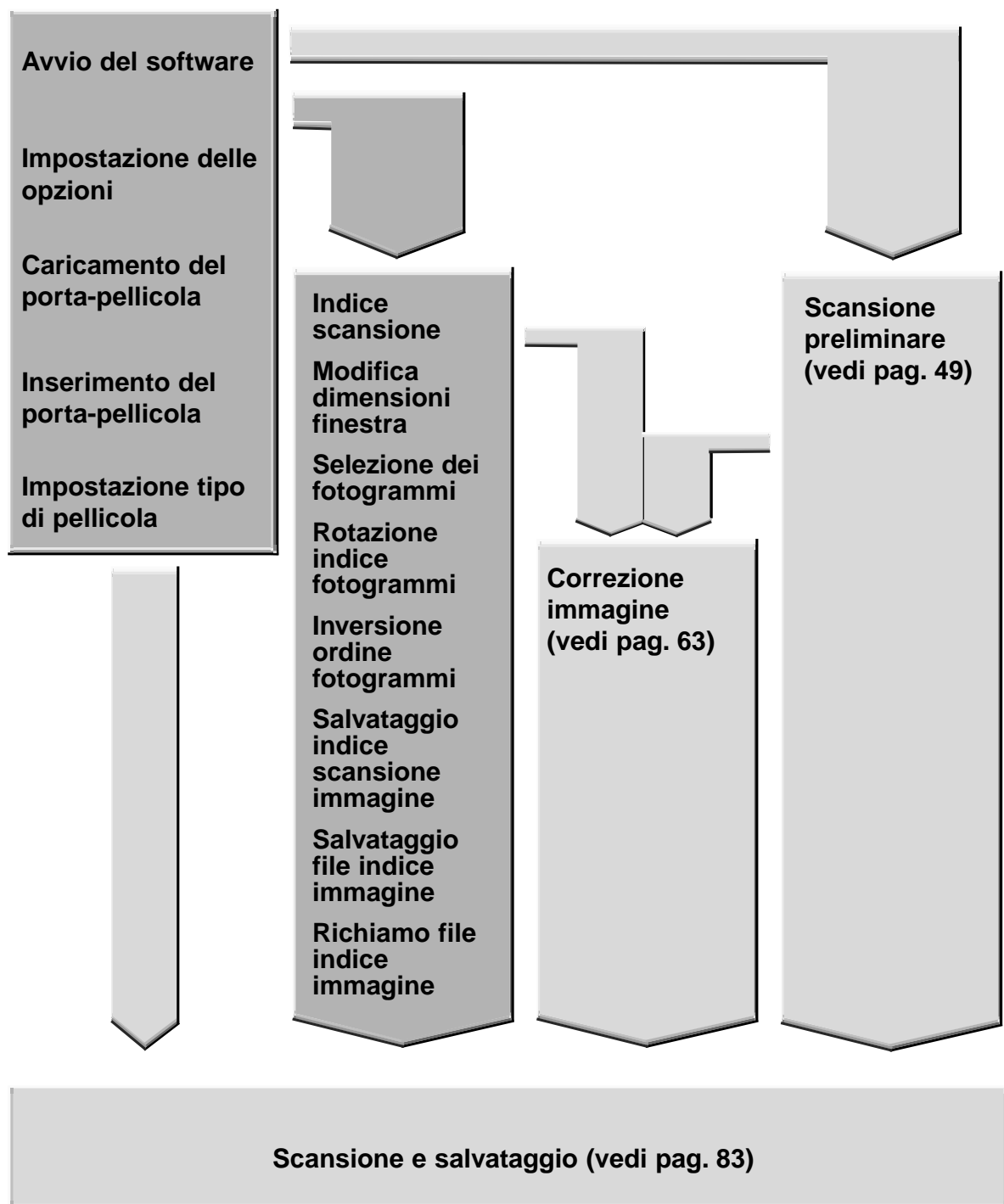

AVVIO DEL SOFTWARE

Il driver TWAIN consente di utilizzare il software tramite un'altra applicazione, come ad esempio un software di elaborazione immagini.

Avvio del driver TWAIN – Windows

Questo manuale prevede Adobe Photoshop LE come applicazione ospite.
I comandi possono variare a seconda dell'applicazione usata.

1. **Aprirete l'applicazione ospite.**
2. **Selezionate File > Import > Select TWAIN_32 Source...**

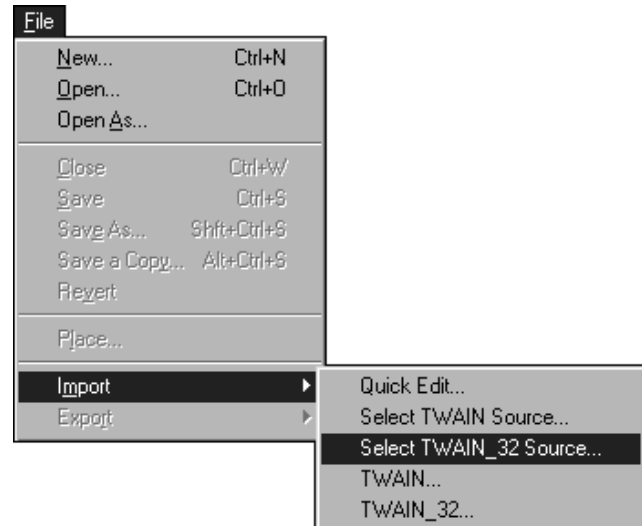

Compare la finestra di dialogo di selezione della fonte.

3. **Selezionate DS_Dual2 1.0, quindi fate un click su Select (Seleziona).**

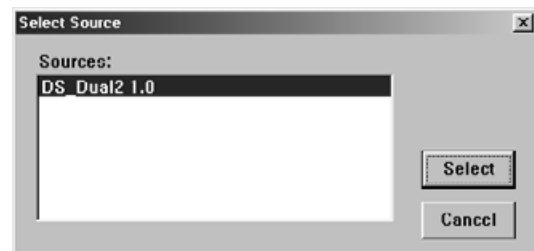

4. **Selezionate File > Import > TWAIN_32.**

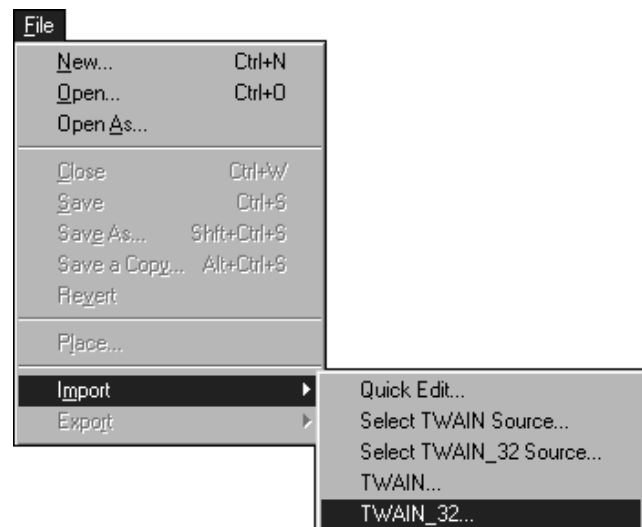

Quando sullo schermo compare la finestra principale il software è pronto per l'uso (pag. 38).

Il software plug-in consente di accedere al software tramite Adobe Photoshop.

Avvio di Plug-in – Macintosh

1. Avviate Adobe Photoshop.
2. Con Photoshop LE, 4.0.1 e versioni successive:
Selezionate File > Import > DS_Dual2 Plug-in.
Con Photoshop 3.0.5:
Selezionate File > Acquire > DS_Dual2 Plug-in

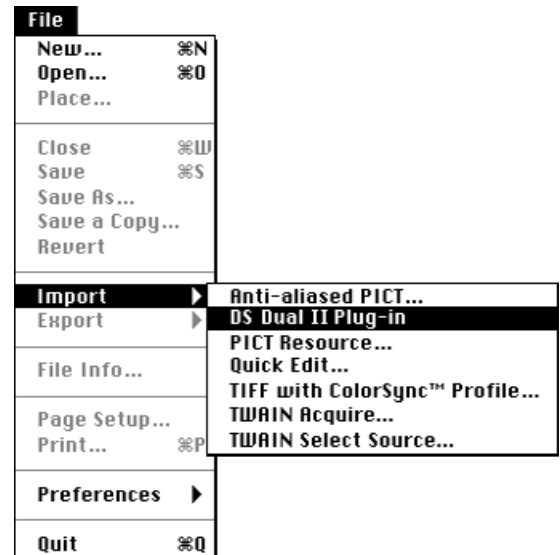

Quando sullo schermo compare la finestra principale il software è pronto per l'uso (pag. 38).

Potrete utilizzare il software utility come applicazione indipendente, quando desiderate effettuare la sola scansione di un'immagine e il suo salvataggio.

Avvio del software Utility

Windows

Selezionate Start > Programs > Minolta Dimâge Scan Dual2 ver.1.0 > DS Dual II Utility

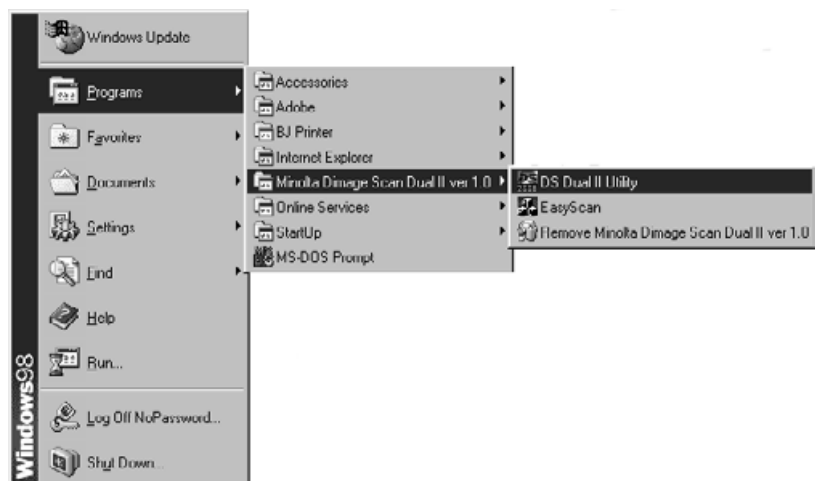

Macintosh

Fate un doppio click su .

Quando sullo schermo compare la finestra principale il software è pronto per l'uso (pag. 38).

FINESTRA PRINCIPALE – IDENTIFICAZIONE DELLE PARTI

Finestra principale

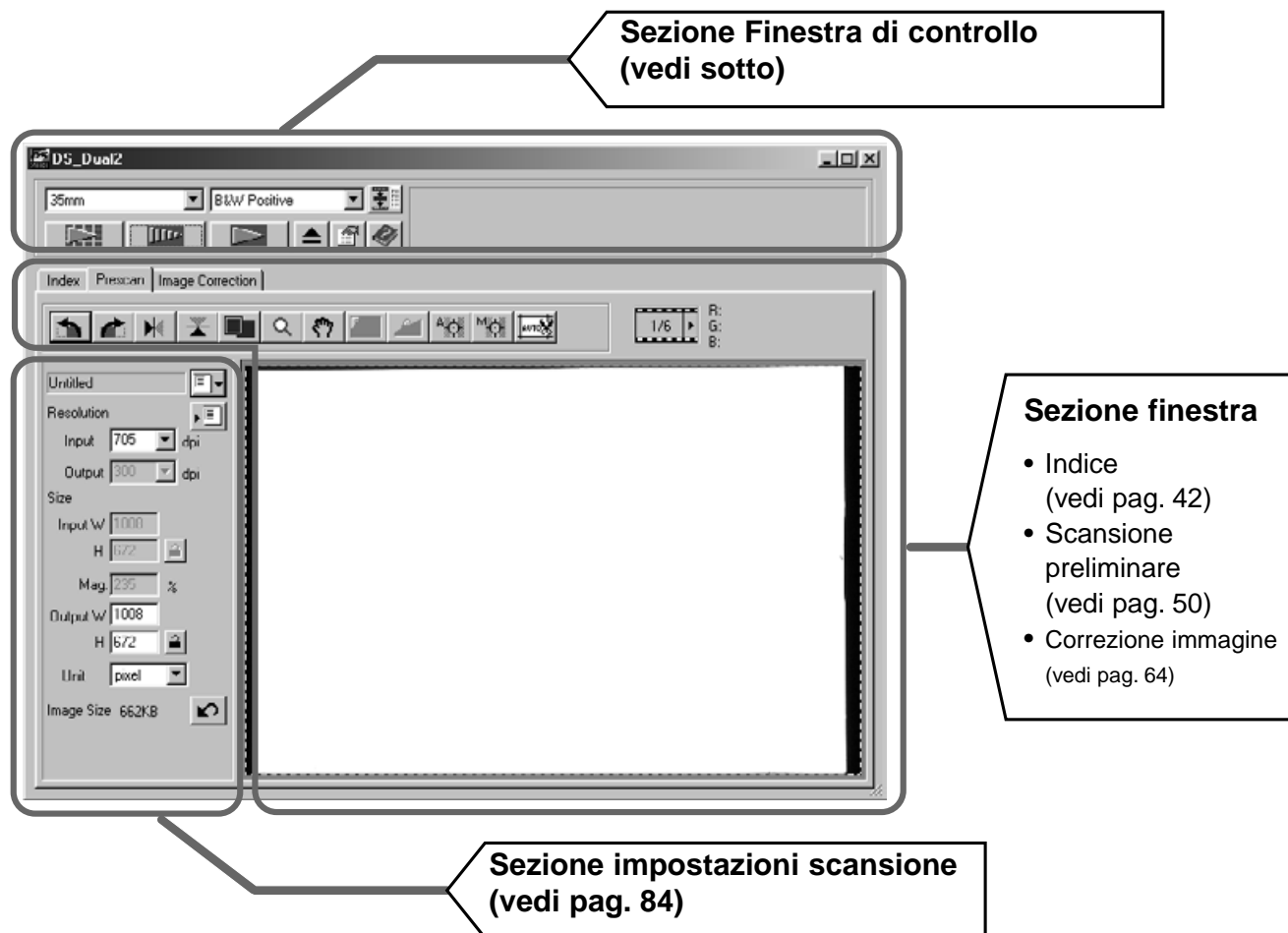

Finestra di controllo – Identificazione delle parti

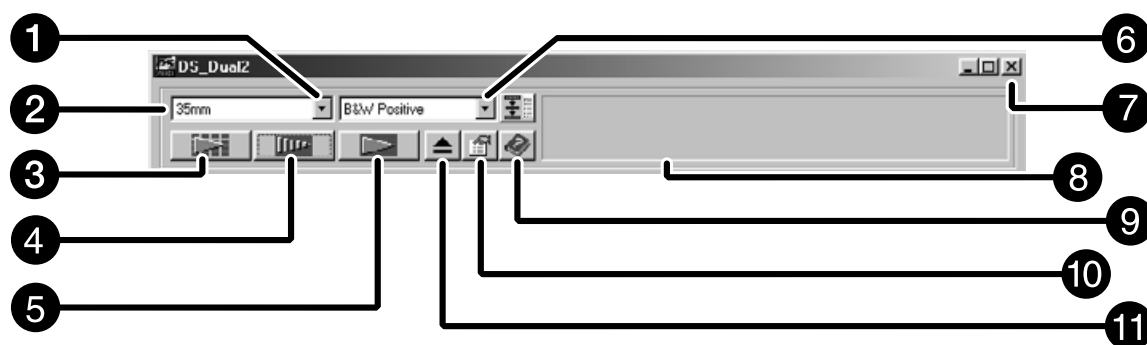

- | | |
|--------------------------------------|-----------------------------------|
| 1 Lista a comparsa tipo pellicola | 7 Pulsante chiusura finestra |
| 2 Lista a comparsa formato pellicola | 8 Barra di stato |
| 3 Pulsante indice scansione | 9 Pulsante Help (? su Macintosh) |
| 4 Pulsante scansione preliminare | 10 Pulsante opzioni |
| 5 Pulsante scansione | 11 Pulsante espulsione |
| 6 Pulsante opzioni pre-impostate | |

IMPOSTAZIONE DELLE OPZIONI

1. Fate un click su  nella finestra di controllo.

Finestra di dialogo opzioni – Identificazione delle parti

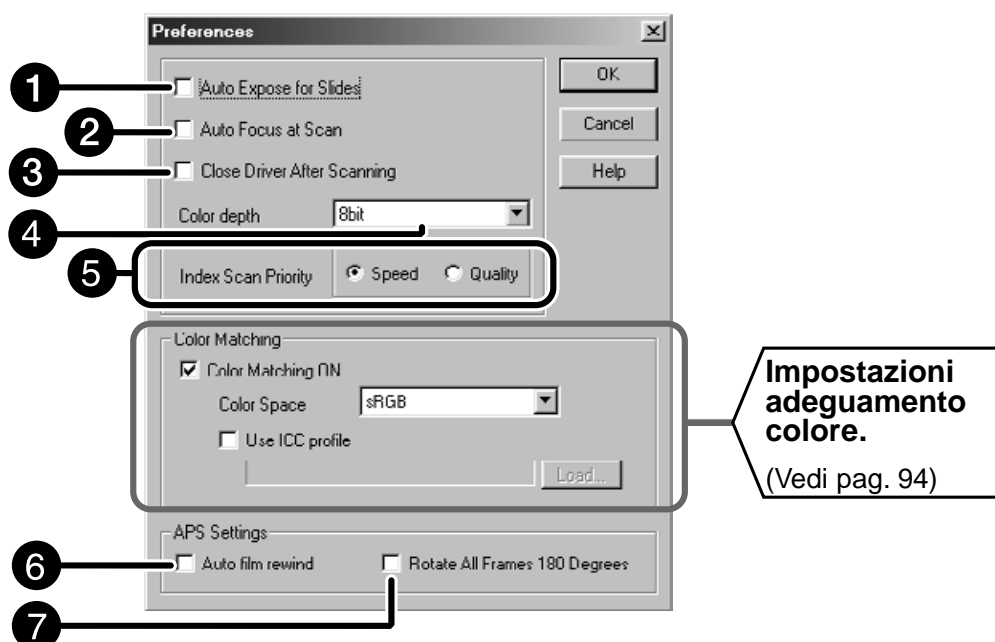

2. Impostate le opzioni desiderate.

- 1 Riquadro di controllo Esposizione Automatica per diapositive
Selezionate questo riquadro nella scansione di diapositive con sottoesposizione.
- 2 Riquadro di controllo scansione AF
Selezionate questo riquadro se volete usare la funzione di autofocus quando viene eseguito l'indice di scansione, l'anteprima di scansione e la scansione AF.
- 3 Riquadro di controllo per la chiusura del driver a fine scansione
Attivando questa opzione, il software dello scanner si chiude non appena completata l'operazione di scansione.
- 4 Riquadro di impostazione di profondità del colore
Profondità pixel di ogni canale colore usato per la scansione dell'immagine (RGB o CMY). Sono disponibili tre opzioni:
 - 8-bit – oltre 16,7 milioni di colori
 - 16-bit – oltre 2,8 bilioni di colori
 - 16-bit lineari – come il 16 bit, ma la correzione immagine non viene applicata in fase di scansione.

Continua alla pagina seguente

5 Priorità all'indice di scansione

Rapida – Crea raffigurazioni miniaturizzate di ogni fotogramma contenuto nel caricatore.

Di qualità – Per ogni fotogramma contenuto nel caricatore vengono create immagini miniaturizzate e di anteprima.

- Facendo un doppio click sull'indice immagine si apre la scansione preliminare dell'immagine stessa.

3. Per la scansione di pellicole APS, impostate le opzioni desiderate nella sezione della finestra relativa alle impostazioni APS.

- Se desiderate sottoporre a scansione più immagini nella stessa sessione di lavoro, eliminate la selezione nel riquadro di controllo per la chiusura del driver a fine scansione.

6 Riavvolgimento automatico della pellicola

Fate un click sul pulsante Riavvolgimento nella finestra di controllo se desiderate riavvolgere automaticamente la pellicola APS nel caricatore prima di estrarre l'Adattatore APS dallo scanner.

7 Rotazione di tutti i fotogrammi di 180 gradi

Tutti i fotogrammi nella finestra indice vengono ruotati di 180°.

4. Fate un click su per confermare le nuove impostazioni.

- Le modifiche apportate nelle opzioni vengono applicate immediatamente.

IMPOSTAZIONE DEL TIPO DI PELLICOLA

1. Inserite il porta-pellicola nello scanner.

2. Nella finestra di controllo, selezionate 35mm o Caricatore APS dalla lista a comparsa del formato pellicola.

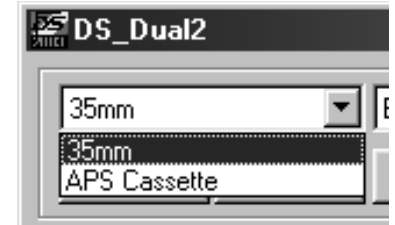

3. Selezionate il tipo di pellicola dalla lista a comparsa.

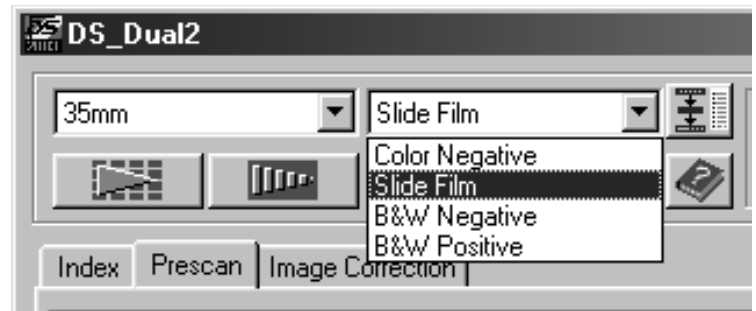

Selezionate Caricatore APS

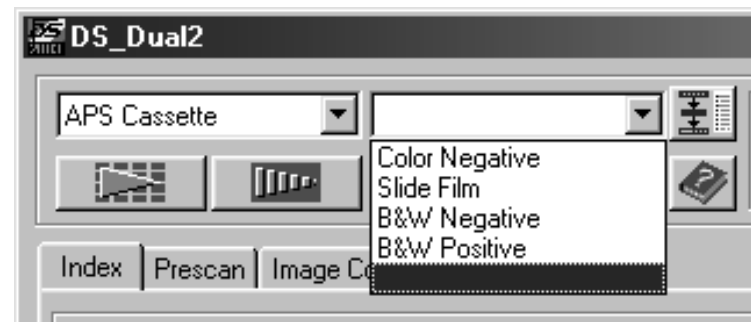

INDICE DI SCANSIONE – IDENTIFICAZIONE DELLE PARTI

L'indice di scansione effettua una scansione di ogni immagine contenuta nel porta-pellicola e la visualizza nella finestra indice. Il tempo necessario per ottenere un indice di scansione può variare a seconda delle capacità del computer usato.

Se non desiderate un indice di scansione dell'intero caricatore, selezionate il numero del fotogramma che desiderate sottoporre a scansione scegliendolo dall'indice delle immagini fornitovi dal laboratorio di sviluppo. Fate un click sul riquadro dell'immagine prescelta nella finestra indice per selezionare l'immagine da sottoporre a scansione preliminare e finale.

- Se nella finestra di controllo è stato selezionato APS, sono disponibili due opzioni per l'indice di scansione: Rapido o Di qualità. Scegliete l'opzione più adatta nella finestra di dialogo delle opzioni (vedi pag. 39).

Fate un click nella sezione indice della finestra principale.

Finestra indice – Identificazione delle parti

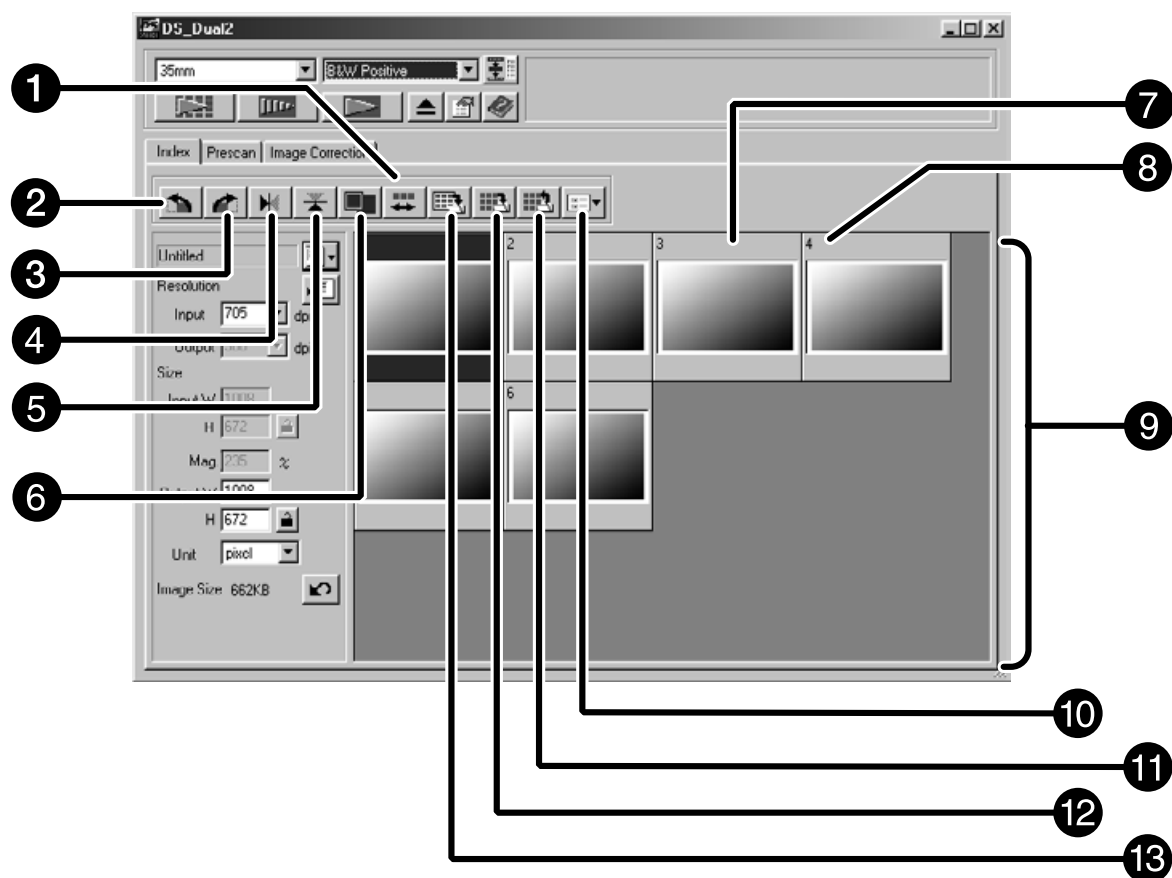

- | | |
|--|---|
| ① Pulsante inversione ordine fotogrammi | ⑧ Numero fotogramma |
| ② Pulsante rotazione a sinistra | ⑨ Area immagine indice |
| ③ Pulsante rotazione a destra | ⑩ Pulsante caricamento strumenti correzione |
| ④ Pulsante rovesciamento orizzontale | ⑪ Pulsante salvataggio immagine indice |
| ⑤ Pulsante capovolgimento verticale | ⑫ Pulsante caricamento indice |
| ⑥ Pulsante visualizzazione a tutto schermo | ⑬ Pulsante salvataggio indice scansione |
| ⑦ Fotogramma immagine indice | |

INDICE DI SCANSIONE

Indice di scansione

1. Fate un click su  nella finestra di controllo.

- Tutti i fotogrammi contenuti nel porta-pellicola vengono sottoposti a scansione e compaiono nella finestra indice.

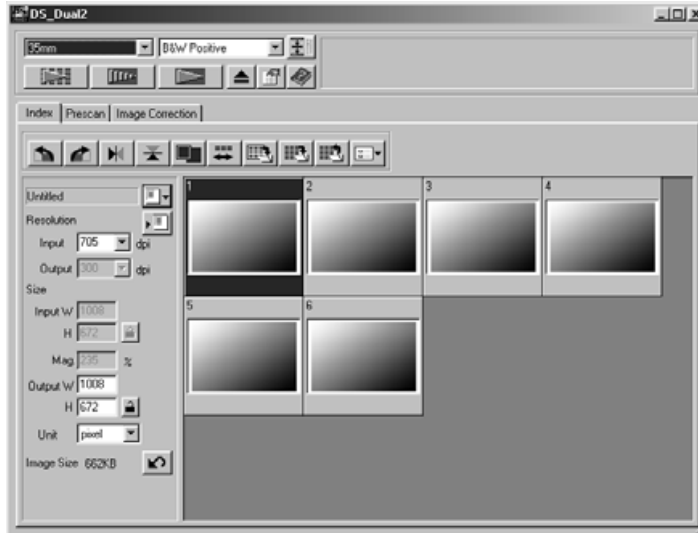

AVVERTENZA:

- Per annullare l'indice di scansione premete il pulsante Esc (⌘-• Command e barra spazio con Macintosh), finché non compare la finestra di messaggio di cancellazione dell'indice di scansione.
- L'indice di scansione completo compare nella finestra indice.
- I fotogrammi che non sono nell'indice di scansione possono ancora essere selezionati per la scansione preliminare e la scansione.

Modifica delle dimensioni della finestra

Potete modificare le dimensioni della finestra indice come desiderato. La posizione dei fotogrammi si modifica di conseguenza.

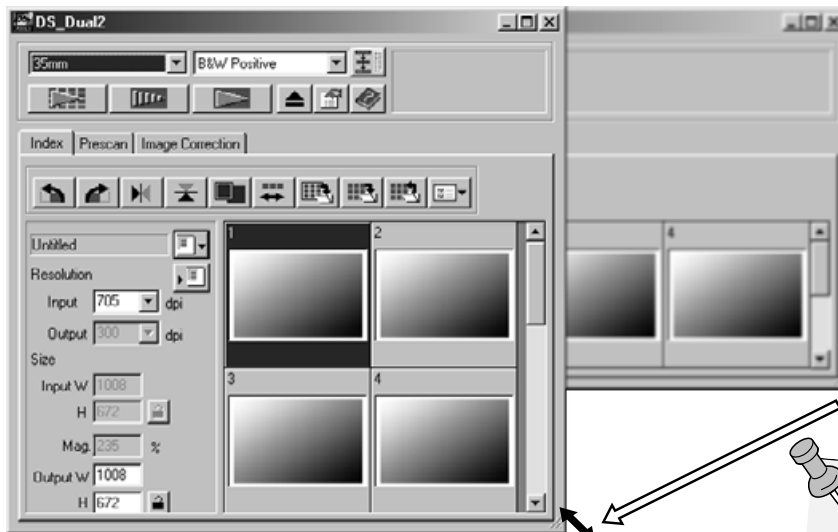

1. Fate un click sull'angolo della finestra (angolo in basso a destra) e trascinatelo fino a raggiungere le dimensioni desiderate.

AVVERTENZA:

- Se non è stato attivato il pulsante di visualizzazione a tutto schermo, le dimensioni e la forma dei fotogrammi indice non si modificano.
- Con il pulsante di visualizzazione a tutto schermo attivo, le dimensioni dei fotogrammi indice cambiano automaticamente e vengono visualizzati tutti i fotogrammi.

SCANSIONE DI UN'IMMAGINE

Selezione dei fotogrammi

1. Fate un click sull'immagine che volete selezionare per la scansione.

- Le immagini selezionate appariranno contrassegnate da un riquadro grigio scuro.

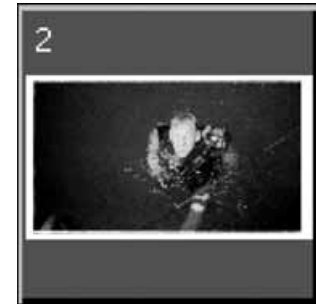

- Premete il tasto Ctrl (tasto ⌘ con Macintosh) mentre cliccate per selezionare i fotogrammi aggiuntivi per la scansione.
- Per eliminare la selezione di un'immagine, premete il tasto Ctrl (tasto ⌘ con Macintosh) mentre cliccate.

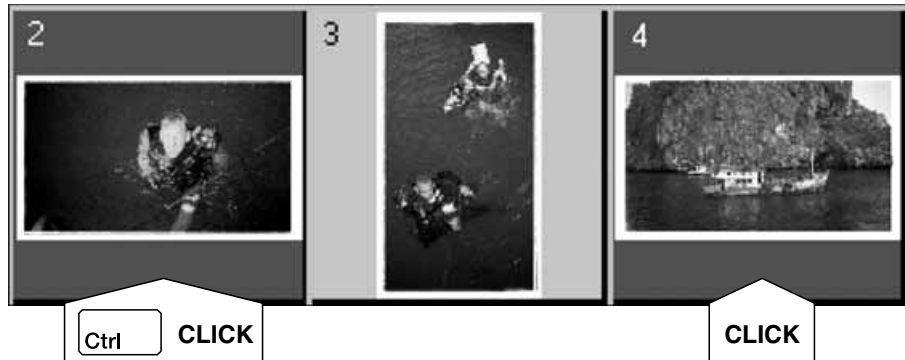

- Premete il tasto Shift mentre state cliccando per selezionare tutti i fotogrammi compresi tra quello in uso e l'ultimo selezionato.

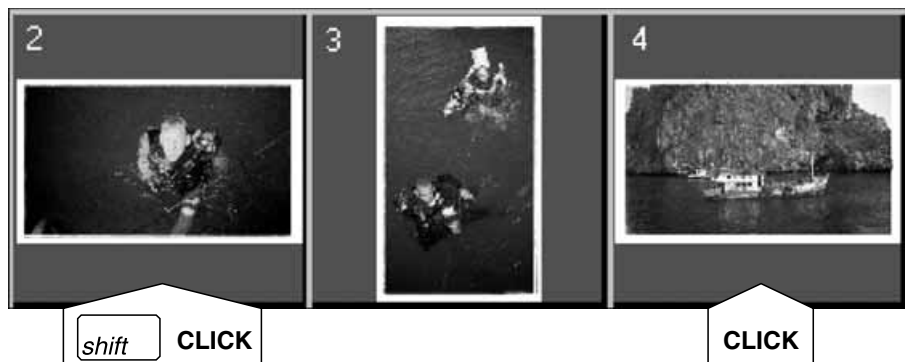

2. Fate un click su per effettuare la scansione dell'immagine/i selezionata/e.

- La scansione si annulla se il numero dei fotogrammi selezionati supera il numero massimo impostato nella finestra delle opzioni. Vedi pag. 39.
- L'immagine sarà aperta dal vostro software fotografico applicativo quando si chiude il software dello scanner.
- Con alcuni software applicativi è possibile acquisire una sola immagine alla volta.

3. Fate riferimento alla pag. 46 per memorizzare la scansione di immagini.



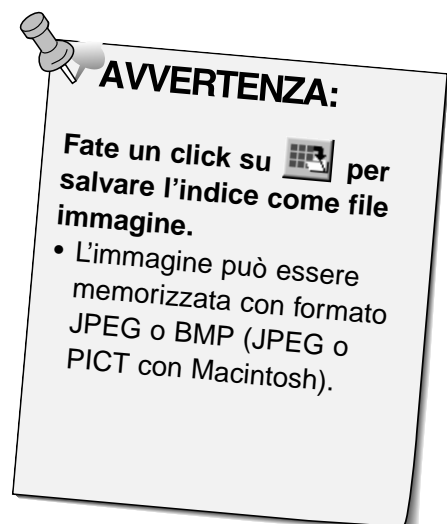

- Le scansioni multiple possono essere memorizzate usando il nome del file prescelto e numerandolo cronologicamente. Ad esempio: File_Name01, File_Name02, File_Name03...

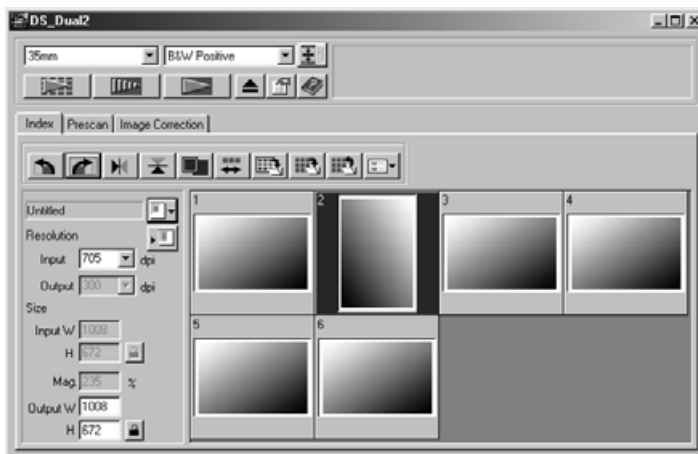

Rotazione dei fotogrammi indice

Fate ruotare i fotogrammi indice in modo che assumano nella finestra indice la corretta posizione per la scansione.



1. **Selezionate i fotogrammi, quindi fate un click su** ,  o , .

 - I fotogrammi selezionati verranno ruotati con incrementi di 90° in senso orario o antiorario, oppure capovolti in verticale o rovesciati in orizzontale.
 - La rotazione dei fotogrammi indice non influisce sulla scansione preliminare e su quella finale.

Inversione dell'ordine dei fotogrammi

Alcune fotocamere riavvolgono la pellicola in senso contrario, e posizionano l'ultimo fotogramma esposto all'inizio del caricatore. Con questa funzione potrete invertire l'ordine dei fotogrammi nella finestra indice per riportarli in ordine cronologico.

1. **Fate un click su** .

SALVATAGGIO DELL'INDICE DI SCANSIONE

Dopo aver effettuato l'indice di scansione, potrete memorizzare tutte le immagini miniaturizzate in un file immagine.

1. Fate un click sul pulsante 'Save Index Image' (Salva immagine indice) nella finestra principale.

- Sullo schermo compare la finestra di salvataggio standard del sistema operativo.

[Windows®]

- Con Windows®, il file può essere memorizzato con formato Windows® Bitmap (BMP) o JPEG.

[Macintosh]

- Con Macintosh, il file può essere memorizzato con formato PICT o JPEG.

2. Digitate il nome del file, selezionate la sua destinazione per il salvataggio e quindi fate un click su Save (Salva).

- Tutte le immagini miniaturizzate contenute nella finestra indice verranno salvate nella cartella prescelta e con il nome assegnato.
- Con Windows®, il file può essere memorizzato con formato Windows® Bitmap (BMP) o JPEG. Con Macintosh, il file può essere memorizzato con formato PICT o JPEG.

SALVATAGGIO DEL FILE INDICE

Alcune immagini indice visualizzate nella finestra indice possono essere memorizzate come file indice.

1. Fate un click sul pulsante 'Save Index' (Salva indice) nella finestra principale.

- Sullo schermo compare la finestra di salvataggio standard del sistema operativo.

[Windows®]

- Con Windows®, il file può essere memorizzato con formato Windows® Bitmap (BMP) o JPEG.

[Macintosh]

- Con Macintosh, il file può essere memorizzato con formato PICT o JPEG.

2. Digitate il nome del file, selezionate la sua destinazione per il salvataggio e quindi fate un click su Save (Salva).

- Le immagini indice visualizzate vengono memorizzate indipendentemente dalla pellicola inserita nello scanner.
- Se le immagini indice non sono visualizzate, vengono memorizzate dopo aver effettuato la scansione dell'indice.
- Nel caso in cui ci siano immagini indice non ancora sottoposte a scansione, queste immagini saranno prima sottoposte a scansione e quindi memorizzate insieme alle immagini indice già sottoposte a scansione.

RICHIAMO DEL FILE INDICE

Il file indice può essere richiamato nella finestra indice dopo la sua memorizzazione. Le immagini indice in precedenza visualizzate nella finestra indice vengono cancellate.

1. Fate in click sul pulsante 'Read Saved Index' (Leggi indice memorizzato) nella finestra principale.

- Sullo schermo compare la finestra di salvataggio standard del sistema operativo.

[Windows®]

- Con Windows®, il file può essere memorizzato con formato Windows® Bitmap (BMP) o JPEG.

[Macintosh]

- Con Macintosh, il file può essere memorizzato con formato PICT o JPEG.

2. Selezionate il file indice che desiderate leggere e quindi fate un click su OK.

SCANSIONE PRELIMINARE

FLUSSO DI SCANSIONE

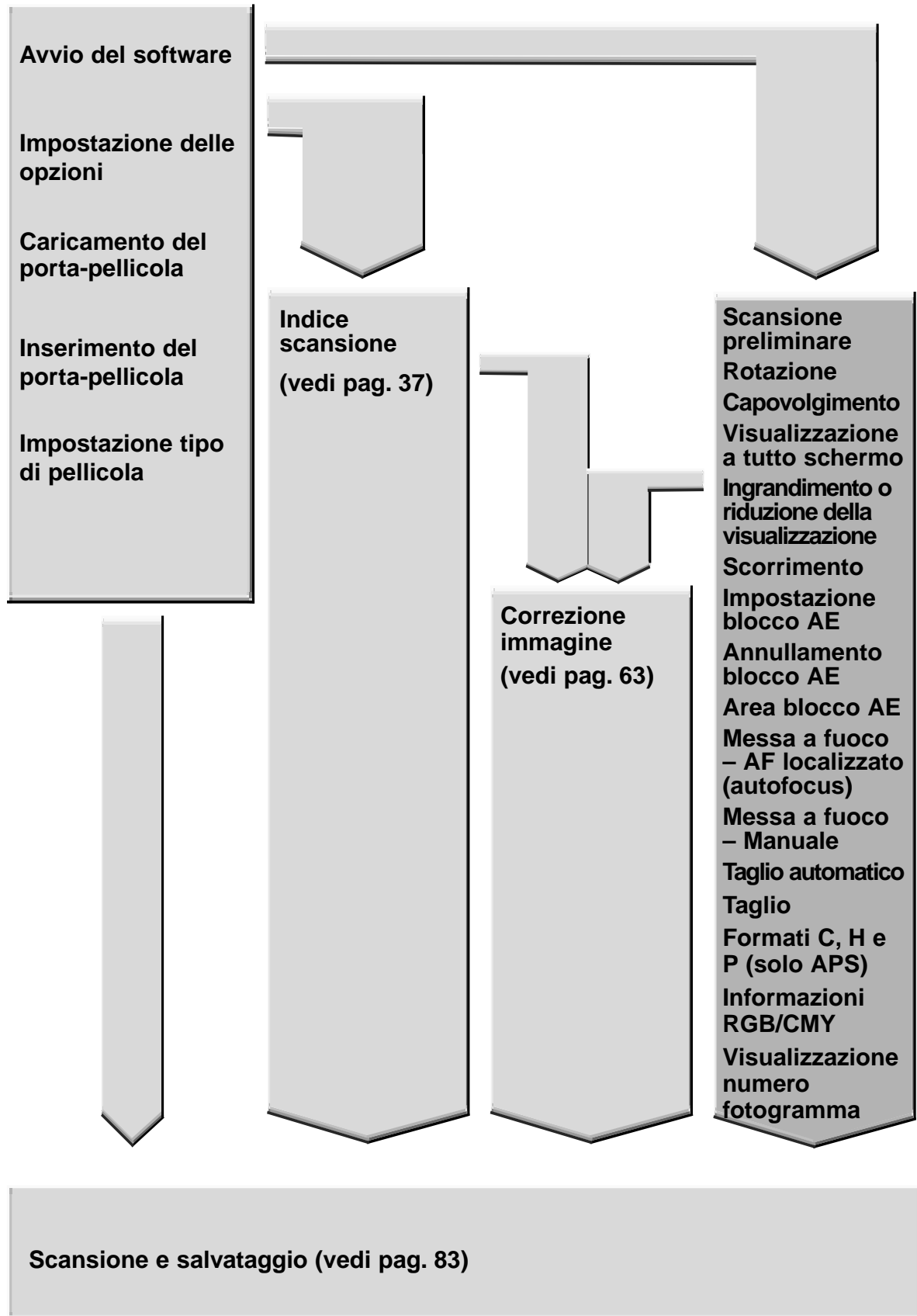

SCANSIONE PRELIMINARE

La scansione preliminare crea una scansione dell'immagine sulla quale possono essere applicate correzioni al colore, al contrasto, all'orientamento e alla luminosità per controllarne gli effetti prima di procedere alla scansione definitiva. Questa funzione vi garantisce i migliori risultati possibili.

Fate un click nella sezione di scansione preliminare nella finestra principale.

Finestra di scansione preliminare – Identificazione delle parti

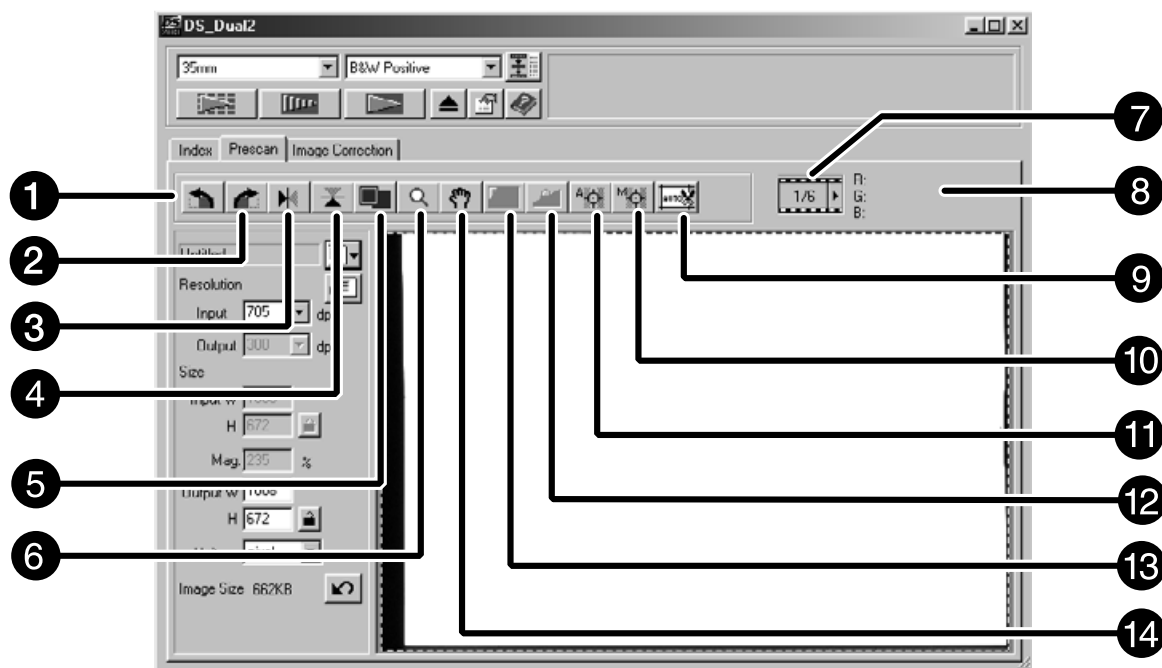

- | | |
|--|--|
| 1 Pulsante rotazione a sinistra | 8 Indicazione RGB/CMY |
| 2 Pulsante rotazione a destra | 9 Pulsante regolazione taglio automatico porta-pellicola/telaietto |
| 3 Pulsante rovesciamento orizzontale | 10 Pulsante messa a fuoco manuale |
| 4 Pulsante capovolgimento verticale | 11 Pulsante AF localizzato |
| 5 Pulsante visualizzazione a tutto schermo | 12 Pulsante blocco AE |
| 6 Pulsante zoom | 13 Pulsante blocco area AE |
| 7 Indicatore contapose | 14 Pulsante scorrimento |

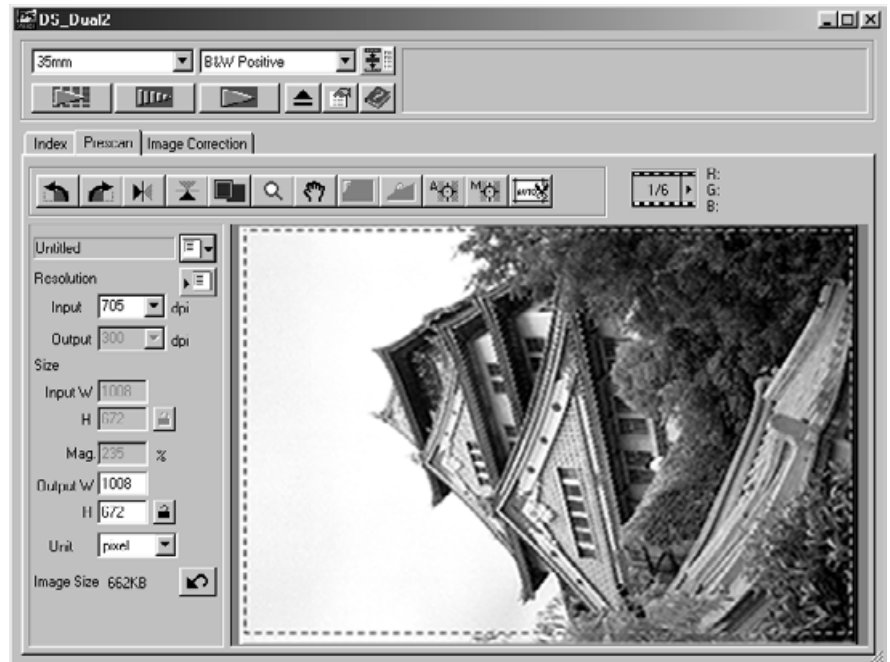

1. Fate un click su  nella finestra di controllo.

L'immagine di pre-scansione compare nella finestra di scansione preliminare.



ORIENTAMENTO DELL'IMMAGINE

Rotazione

Fate un click sul pulsante  o  per modificare l'orientamento dell'immagine prima di sottoporla a scansione. Controllate gli effetti della modifica nell'immagine di pre-scansione.



Fate un click su  per ruotare l'immagine di 90° in senso orario.



Fate un click su  per ruotare l'immagine di 90° in senso antiorario.



Capovolgimento

I pulsanti  e  consentono di rovesciare l'immagine da destra a sinistra o di capovolgerla dall'alto in basso prima della scansione. Controllate gli effetti della modifica nell'immagine di pre-scansione.

Fate un click su  per capovolgere l'immagine (dall'alto in basso).



- L'immagine è capovolta rispetto alla scansione preliminare.

Fate un click su  per rovesciare l'immagine (da sinistra a destra).



- L'immagine è rovesciata rispetto alla scansione originale.

Visualizzazione a tutto schermo



Questa funzione consente di osservare l'intera immagine di scansione preliminare nella finestra di scansione preliminare.

1. Fate un click su .

Ingrandimento o riduzione della visualizzazione

Usate il pulsante zoom  per aumentare o diminuire l'ingrandimento dell'immagine.

Zoom in avanti

1. Fate un click su .
 - Il puntatore si modifica in .
2. Fate un click in un punto qualsiasi dell'immagine per zoomarla in avanti.
 - Il punto in cui farete il click diventa il centro dell'ingrandimento immagine visualizzata nella finestra di scansione preliminare.
 - Il segno "+" scompare dall'icona di ingrandimento quando l'immagine ha raggiunto le dimensioni massime per la visualizzazione.



Zoom indietro

1. Premete e mantenete premuto il tasto **Ctrl** (tasto **option** con Macintosh) per ridurre l'ingrandimento dell'immagine.
 - Il puntatore si modifica in .
2. Fate un click in un punto qualsiasi dell'immagine per zoomarla indietro.
 - Il segno "-" scompare dall'icona di riduzione quando l'immagine ha raggiunto le dimensioni minime per la visualizzazione.



Scorrimento

Usate il pulsante di scorrimento (manina) per muovervi sull'immagine ingrandita.

-  può essere selezionato solo se l'immagine di pre-scansione viene ingrandita oltre le dimensioni della finestra di scansione preliminare.

1. Fate un click su  nell'area di visualizzazione dell'immagine di scansione preliminare.

- Il puntatore si modifica in .

2. Fate un click sull'immagine e fatela scorrere fino al punto desiderato.

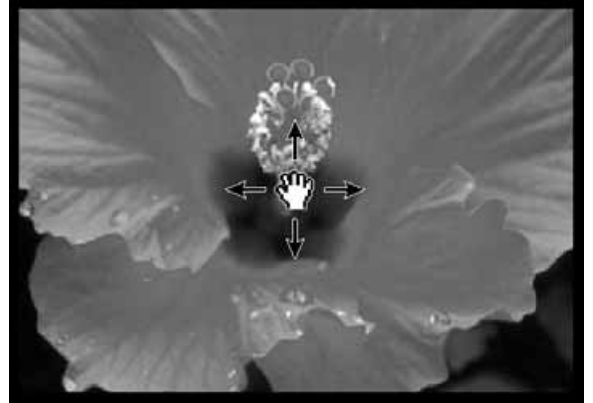

BLOCCO DELL'ESPOSIZIONE AUTOMATICA

Particolarmente utile nella scansione di immagini scattate utilizzando la variazione automatica dell'esposizione, il blocco AE permette la scansione di immagini multiple con le stesse impostazioni espositive iniziali. Il blocco AE salva le impostazioni espositive automatiche determinate dalla scansione preliminare dell'immagine. Una volta selezionato il blocco AE, le immagini successive utilizzeranno le stesse impostazioni espositive.

- Il blocco AE non salva le correzioni espositive effettuate tramite le finestre di dialogo Variazioni, Istogramma e Diagramma dei toni.

Impostazione del blocco AE

Dopo aver sottoposto l'immagine a scansione preliminare...

1. Fate un click su  .

-  non può essere utilizzato se l'immagine non è stata sottoposta a scansione preliminare.

2. Selezionate una nuova immagine e quindi fate un click su  .

- Lo scanner non effettua il procedimento di impostazione dell'esposizione nella sequenza di scansione preliminare.

Le immagini vengono sottoposte a scansione utilizzando le impostazioni AE bloccate finché questa funzione non viene annullata o lo scanner non viene riavviato.

Annullamento del blocco AE

1. Fate un click su  .

2. Fate un click su  per sottoporre nuovamente l'immagine a scansione preliminare.

BLOCCO DELL'AREA AE

L'area AE nell'impostazione di regolazione dell'esposizione automatica può essere modificata e l'esposizione relativa a quell'area può essere regolata automaticamente. Effettuate l'operazione descritta qui di seguito dopo la scansione preliminare dell'immagine.

1. Fate un click su  .

2. Premete il tasto Shift.

- L'area AE è indicata da una linea continua, mentre l'area di taglio è indicata da una linea tratteggiata.

3. Mantenendo premuto il tasto Shift, modificate l'area AE.

- L'operazione è uguale a quella della modifica dell'area di taglio, eccetto che per l'uso del tasto shift.
- Per maggiori dettagli, vedi il paragrafo "Taglio" (pag. 60).

MESSA A FUOCO – AF LOCALIZZATO

Messa a fuoco

Il Dimâge Scan Dual2 utilizza un sensore CCD per l'autofocus.

L'autofocus si basa sul centro dell'immagine per determinare la corretta messa a fuoco.

Normalmente i risultati di scansione sono ottimi, perché il piano pellicola è piatto. Tuttavia se la pellicola è curvata o deformata, o se nelle opzioni si è impostata la disattivazione dell'autofocus, la messa a fuoco può non risultare perfetta. In questo caso dovrete regolare la messa a fuoco utilizzando l'AF localizzato o la funzione manuale.

- L'autofocus automatico può essere attivato o disattivato nella finestra di dialogo delle opzioni (pag. 39).

AF localizzato

Questa funzione permette di utilizzare l'autofocus su una specifica parte dell'immagine.

- 1. Fate un click su .**
 - Il puntatore si modifica in icona di AF localizzato.
 - Rifate un click sul pulsante di AF localizzato per abbandonare la funzione.
- 2. Fate un click sull'area dell'immagine che volete far comparire perfettamente a fuoco.**
 - Si avvia la funzione di autofocus, quindi ha inizio una nuova scansione preliminare.
 - L'immagine di pre-scansione, non appena completa, compare nella finestra di scansione preliminare.

AVVERTENZA:

Per ottenere i migliori risultati utilizzando l'AF localizzato e la messa a fuoco manuale, vi consigliamo di effettuare la lettura su un'area dell'immagine che presenti contrasti o dettagli. La messa a fuoco manuale e l'AF localizzato non sono in grado di mettere a fuoco aree con toni piatti (come ad es. un cielo grigio o un soggetto completamente scuro).

MESSA A FUOCO MANUALE

Utilizzate la messa a fuoco manuale su una specifica area dell'immagine o per ridurre la visibilità della grana della pellicola (pellicole ad alta sensibilità) sfocandola leggermente.

- 1. Fate un click su .**
 - Il puntatore si modifica in icona di messa a fuoco manuale.
 - Rifate un click sul pulsante di messa a fuoco manuale per abbandonare la funzione.
- 2. Fate un click sull'area dell'immagine che volete far comparire perfettamente a fuoco.**
 - Compare la finestra di dialogo di controllo della messa a fuoco.
- 3. Regolate il cursore finché le linee del nero e del grigio non si trovano alla lunghezza estrema per la massima capacità di messa a fuoco.**
 - Fate un click e trascinate il cursore da sinistra a destra. Fate un click sulla barra del cursore per spostarlo più velocemente.
 - Per ottenere effetti di leggero fuori-fuoco, regolate i cursori in modo che la barra del nero sia appena più corta di quella del grigio.
- 4. Fate un click su .**
 - Ha inizio una nuova scansione preliminare.
 - L'immagine di pre-scansione, non appena completa, compare nella finestra di scansione preliminare.

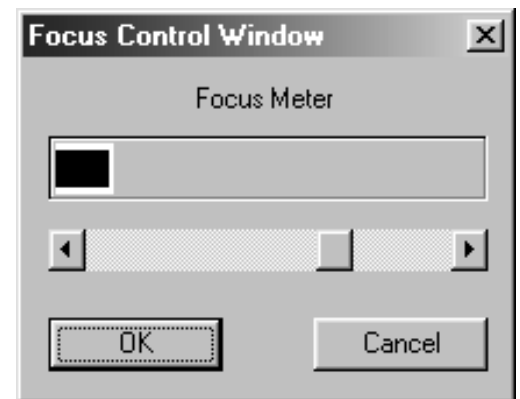

Taglio automatico

L'area di taglio viene determinata automaticamente in modo da eliminare dalla scansione preliminare dell'immagine il bordo del fotogramma o il riquadro del telaietto.

Fate un click su .

Taglio

Il riquadro di taglio determina su quale parte dell'immagine di pre-scansione dovrà essere effettuata la scansione definitiva. Le dimensioni dell'area di taglio compaiono nell'angolo in basso a sinistra della scheda di scansione preliminare.

Per aumentare o ridurre le dimensioni del riquadro di taglio...

Fate un click sul riquadro di taglio e trascinate il puntatore in avanti o indietro.

- Fate un click su un angolo e trascinate il cursore per ridimensionare il riquadro di taglio mantenendone le proporzioni.
- Fate un click su un lato e trascinate il cursore per ridimensionare il riquadro di taglio senza mantenerne le proporzioni.

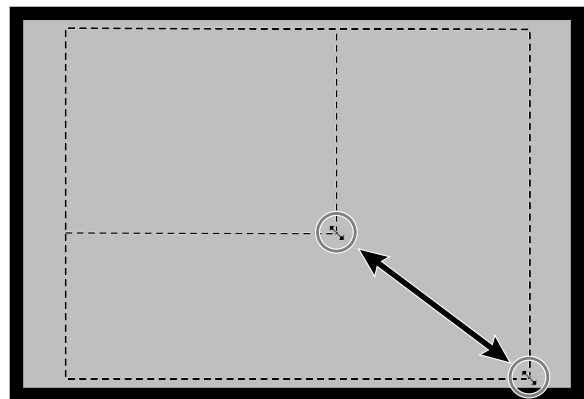

Per spostare il riquadro di taglio...

Fate un click all'interno del riquadro di taglio e quindi trascinatelo nella nuova posizione.

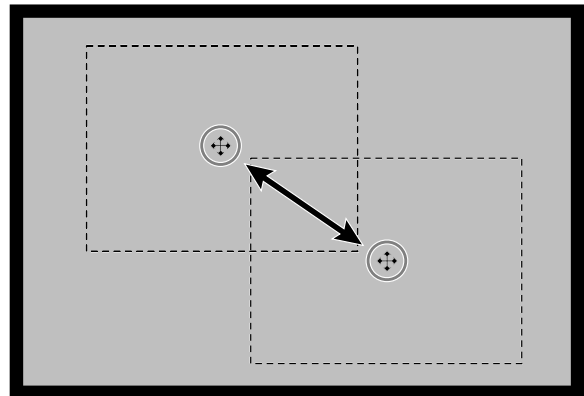

Per definire un nuovo riquadro di taglio...

Fate un click e trascinate il cursore all'esterno del riquadro di taglio in uso.

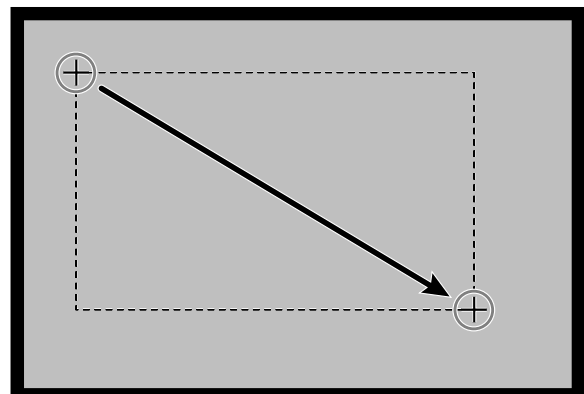

SCANSIONE PRELIMINARE E CORREZIONE IMMAGINE

1. Fate un click sull'immagine o sulla casella dell'immagine, quindi fate un click su . L'immagine verrà sottoposta a scansione preliminare e quindi comparirà nella finestra di scansione preliminare.

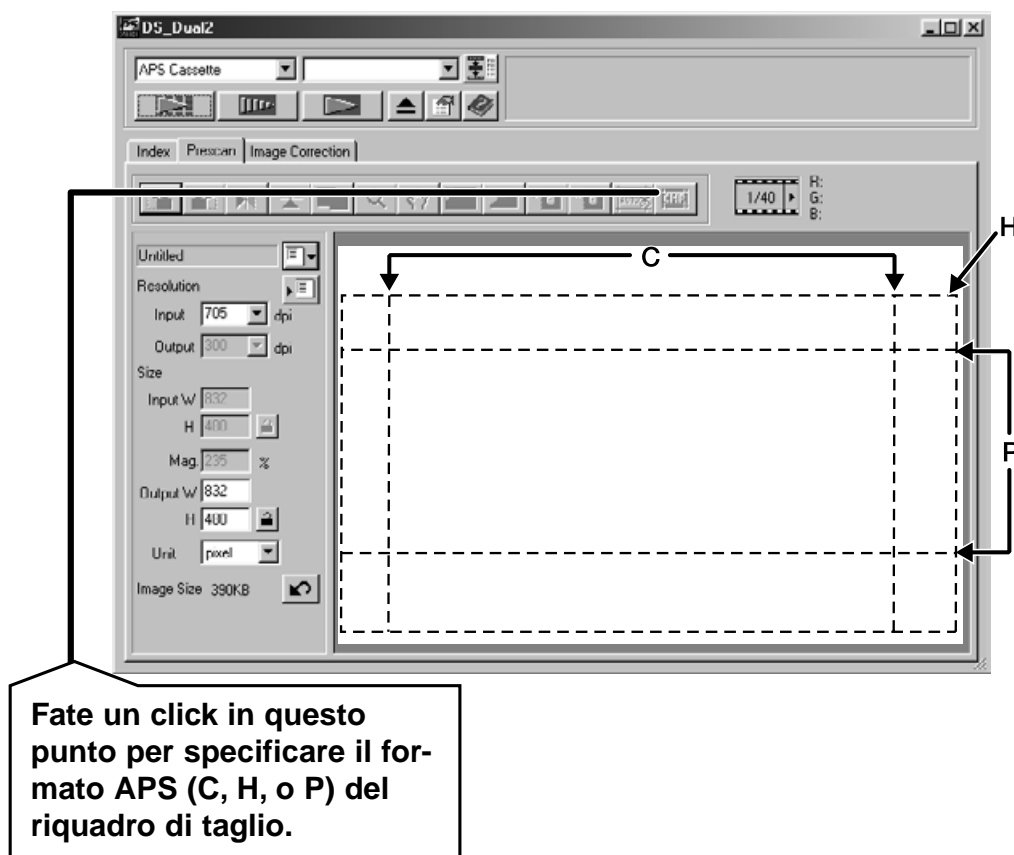

2. Orientate e tagliate l'immagine come preferite (vedi pagg. 52 - 57, 60).
3. Effettuate le correzioni al contrasto, alla luminosità e al colore (vedi pagg. 65 - 77).
4. Selezionate il tipo di utilizzo (vedi pagg. 84 - 88).
 - Se vengono sottoposte a scansione più immagini alla volta, può essere selezionato un unico tipo di utilizzo.
5. Chiudete la finestra di scansione preliminare per tornare alla finestra indice.
 - Le regolazioni fatte nella finestra di scansione preliminare restano attive fino alla scansione dell'immagine o fino alla chiusura del software.

Formati APS: C, H e P (solo per APS)

Selezionando APS nella finestra principale, il pulsante CHP permette di delimitare rapidamente e facilmente il riquadro di taglio tramite i formati standard APS : C, H e P.

1. Fate un click su  per visualizzare i riquadri di taglio APS.

- I riquadri di taglio vengono mostrati in successione ogni volta che viene fatto un click sul pulsante CHP.

Informazioni RGB/CMY

Le informazioni RGB rispetto alla posizione del puntatore compaiono sempre nella finestra di scansione preliminare. Nelle informazioni vengono indicati i livelli di luminosità da 0 a 255. Se lo preferite, potrete modificare le indicazioni per visualizzare le informazioni CMY.

1. Premete e mantenete premuto il tasto Shift (tasto command con Macintosh) mentre è aperta la finestra di scansione preliminare. Le informazioni RGB si modificano in informazioni CMY.

Visualizzazione numero di fotogramma

Questa funzione permette di visualizzare il numero del fotogramma in uso e il numero totale dei fotogrammi.

- 1. Per visualizzare il fotogramma successivo, fate un click su ► .**
- 2. Per visualizzare il fotogramma precedente, fate un click su ◀ .**

CORREZIONE IMMAGINE

PROCEDURA CORREZIONE IMMAGINE

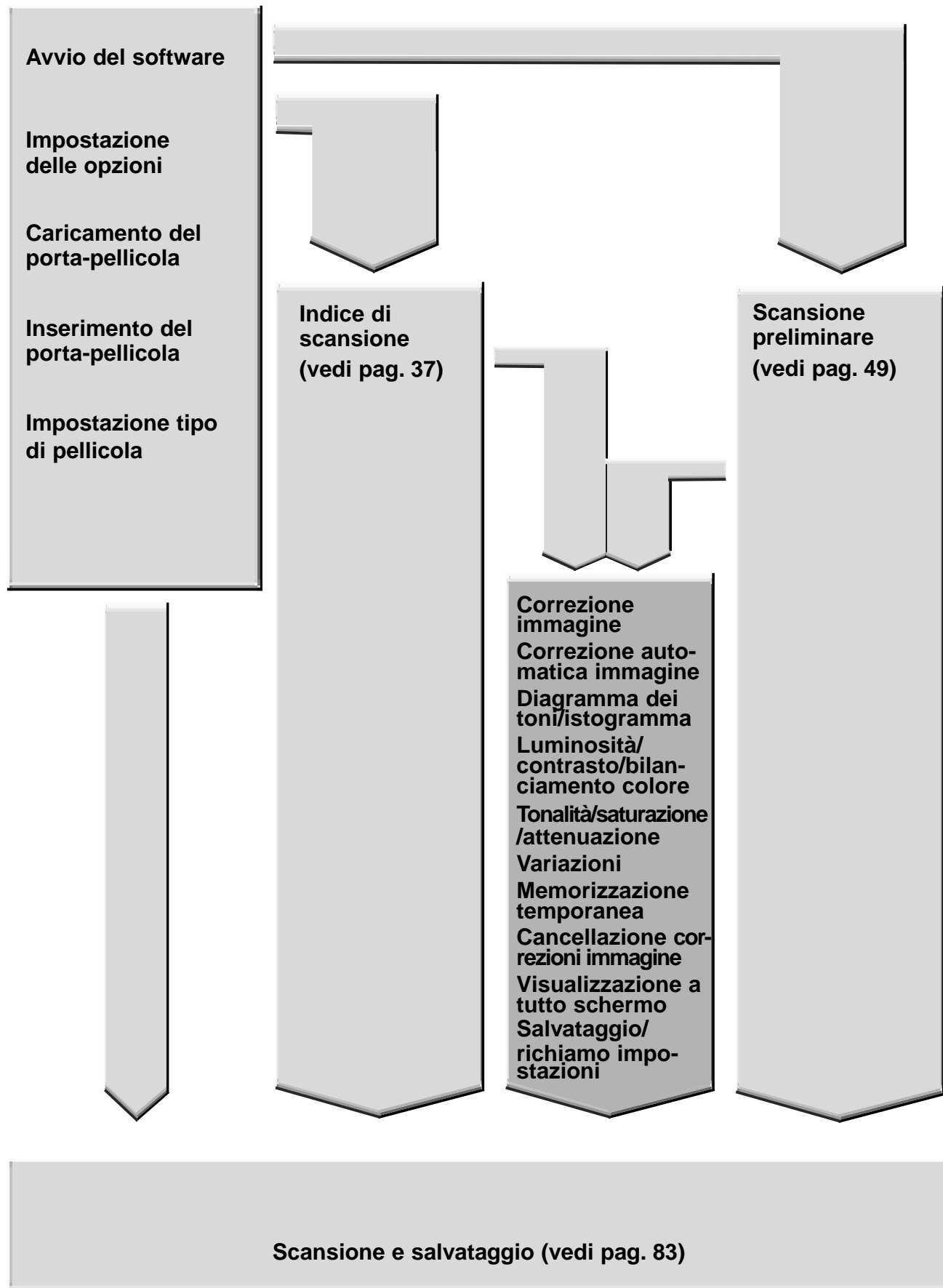

CORREZIONE IMMAGINE

Questo scanner permette tre opzioni per la correzione della luminosità, del contrasto e del bilanciamento del colore della scansione finale.

Fate un click nella sezione di correzione immagine nella finestra principale.

Finestra di correzione immagine – Identificazione delle parti

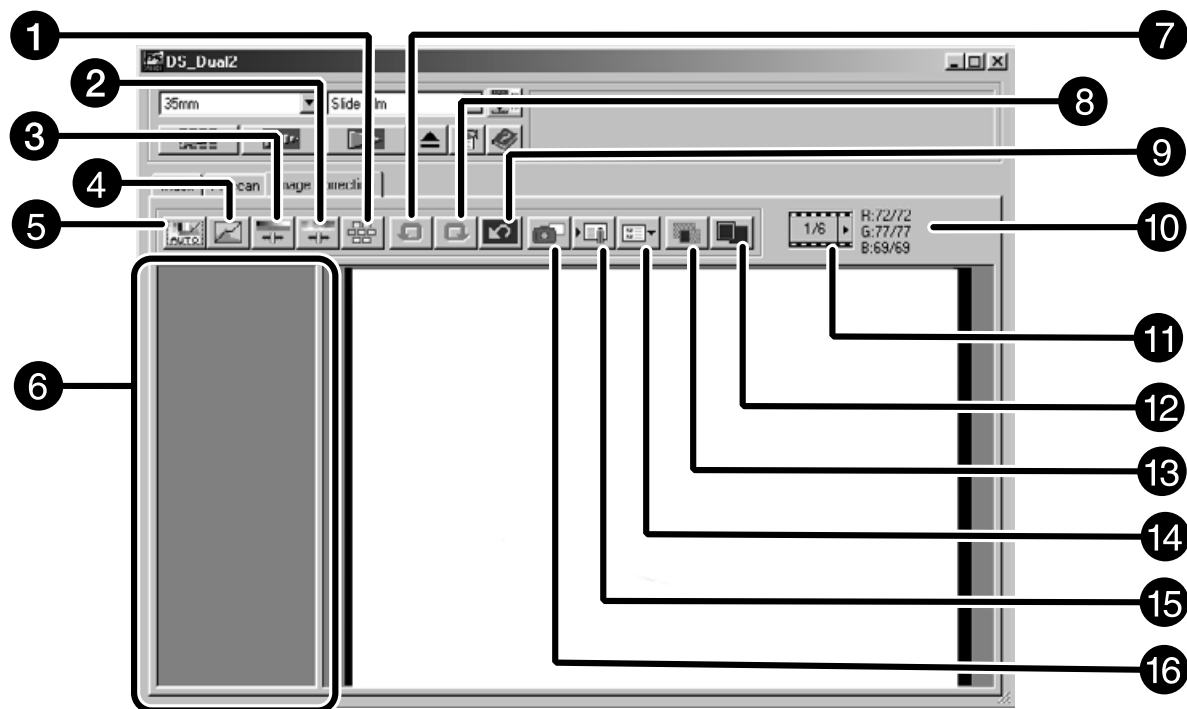

- | | |
|---|---|
| 1 Pulsante variazioni | 9 Pulsante Reset |
| 2 Pulsante correzione tonalità/saturazione/attenuazione | 10 Indicazione numero fotogramma |
| 3 Pulsante correzione luminosità/contrasto/bilanciamento colore | 11 Indicazione valori RGB |
| 4 Pulsante correzione diagramma dei toni/istogramma | 12 Pulsante visualizzazione a tutto schermo |
| 5 Pulsante correzione automatica immagine | 13 Pulsante visualizzazione comparazione immagine pre/post correzione |
| 6 Area visualizzazione memorizzazione temporanea | 14 Pulsante richiamo impostazioni correzione immagine |
| 7 Pulsante annullamento modifica | 15 Pulsante salvataggio impostazioni correzione immagine |
| 8 Pulsante ripristino modifica | 16 Pulsante memorizzazione temporanea |

CORREZIONE AUTOMATICA DELL'IMMAGINE

Questa funzione permette di eseguire automaticamente le correzioni più adatte alle singole immagini. Tutte le correzioni eseguite prima di attivare il pulsante di correzione automatica saranno annullate.

Questa funzione è disponibile solo se nella finestra di dialogo delle opzioni è impostata la profondità del colore a "8 bit" (vedi pag. 39).

1. Fate un click su .

- Compare la finestra di dialogo Keyword Selection (Selezione parola chiave).

2. Fate un click per contrassegnare la voce "Select exposure keyword" (Seleziona la parola chiave esposizione).

- Per definire la scena da correggere automaticamente, fate un click per contrassegnare la voce "Auto correction" (Correzione automatica) e quindi fate un click sul pulsante OK.

3. Selezionate una scena.

- Se è selezionata la voce "Color cast" (Gamma colori), potrete selezionare un'altra scena.

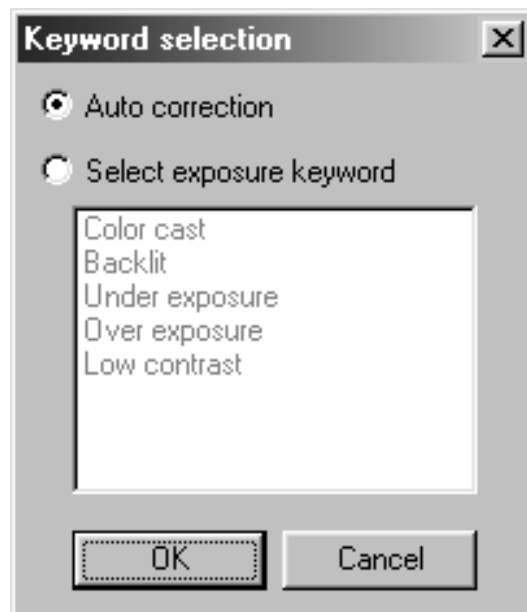

Correzione del diagramma dei toni

Potete modificare la forma del diagramma di correzione dei toni per cambiare il livello di uscita di ogni corrispondente livello di entrata. Le modifiche ai canali del rosso, del verde o del blu si riflettono sul bilanciamento del colore. Le modifiche al diagramma RGB si riflettono sul contrasto e sulla luminosità.

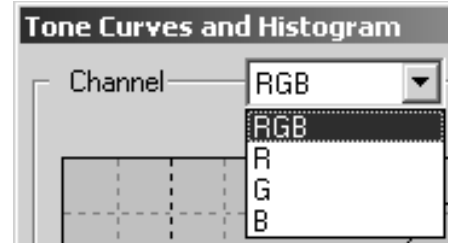

- Fate un click sulla freccia accanto alla lista di selezione del canale per richiamare il canale disponibile (R, G, B, RGB).**



- Selezionate il canale colore da correggere.**
- Fate un click e trascinate la parte del diagramma da modificare.**
 - Il valore sulla coordinata del cursore si estende da 0 a 255.
 - La correzione effettuata tramite il diagramma dei toni viene applicata alla scansione preliminare dell'immagine.
 - E' possibile modificare a mano libera il diagramma dei toni.

Modifica del diagramma dei toni a mano libera

Questa funzione permette di tracciare a mano libera il diagramma dei toni.

- Selezionate il canale del colore (R, G, B, RGB) da correggere scegliendolo dal menu di selezione di canale colore.**
- Fate un click su .**
 - Il cursore si modifica in matita.
- Tracciate il diagramma desiderato trascinando il cursore.**
 - Per smorzare i picchi del diagramma, fate un click su .
 - Le modifiche apportate si riflettono nella scansione preliminare dell'immagine.

Correzione dell'istogramma

La barra cursore di entrata dispone di cursori per la regolazione in entrata dei toni scuri, della gamma e dei toni chiari. La barra cursore di uscita dispone di cursori di regolazione in uscita dei toni scuri e dei toni chiari.

L'immagine può essere corretta tramite lo spostamento del cursore o digitando i valori nel riquadro di testo.

Le modifiche si riflettono nella scansione preliminare dell'immagine.

1. Trascinate il cursore verso il livello desiderato o digitate il valore nel riquadro di testo.

- Le modifiche si riflettono nella scansione preliminare dell'immagine.

Istogramma livelli in entrata

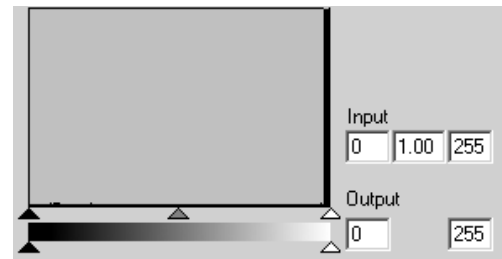

Visualizzazione dell'istogramma di ogni canale colore R, G, B

1. Fate un click su .

- Ripetendo il click su  scompare l'istogramma dei singoli canali colore R, G, B.

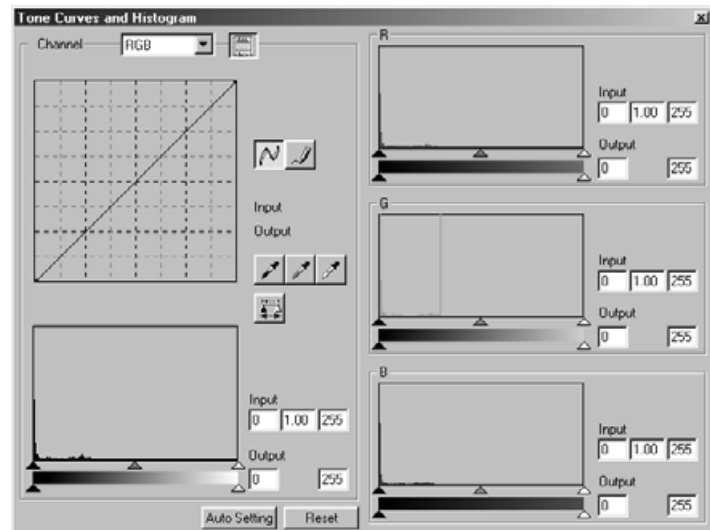



Impostazione dei punti di bianco o di nero

Questa funzione consente di correggere i valori dei toni chiari e dei toni scuri in base a un valore che viene indicato.

- Le modifiche vengono applicate automaticamente alla scansione preliminare dell'immagine.

Impostazione del punto di bianco

1. **Fate un doppio click su .**
 - Compare la finestra di dialogo Point Value Setting (impostazione valore del punto).
2. **Inserite il valore desiderato per il punto del bianco.**
3. **Fate un click su .**
 - Il cursore si modifica in contagocce bianco.
4. **Fate un click sul punto dell'immagine da campionare come il più chiaro.**
 - L'immagine viene corretta basandosi sul valore del punto scelto come il più chiaro. Il contagocce avrà il valore del punto più chiaro corrispondente a quello immesso nella operazione descritta nella fase 2.
 - Le modifiche vengono applicate automaticamente alla scansione preliminare dell'immagine.

Finestra di dialogo impostazione valore del punto

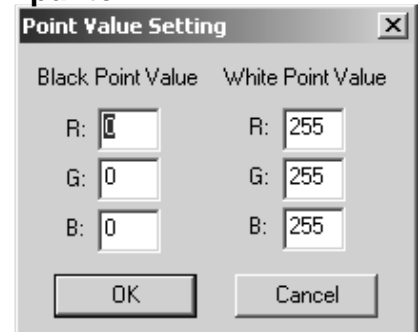

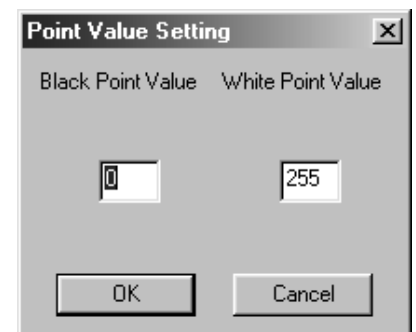

- Con il tipo di pellicola impostato su colore.



- Con il tipo di pellicola impostato su monocromatico.

Impostazione del punto di nero

1. **Fate un doppio click su .**
 - Compare la finestra di dialogo Point Value Setting (impostazione valore del punto).
2. **Inserite il valore desiderato per il punto del nero.**
3. **Fate un click su .**
 - Il cursore si modifica in contagocce nero.
4. **Fate un click sul punto dell'immagine da campionare come il più scuro.**
 - L'immagine viene corretta basandosi sul valore del punto scelto come il più scuro. Il contagocce avrà il valore del punto più scuro corrispondente a quello immesso nella operazione descritta nella fase 2.
 - Le modifiche vengono applicate automaticamente alla scansione preliminare dell'immagine.



Impostazione del punto di grigio

Con questa funzione potete specificare il punto da considerare come valore di grigio nell'immagine.

1. **Fate un click su .**
 - Il cursore si modifica in contagocce grigio.
2. **Fate un click sul punto dell'immagine da campionare come grigio.**
 - L'immagine viene corretta considerando il punto scelto come punto di grigio.
 - Le modifiche vengono applicate automaticamente alla scansione preliminare dell'immagine.



Anteprima dell'istogramma dell'immagine dopo le correzioni

Facendo un click su  viene visualizzato l'istogramma dell'immagine dopo le correzioni. Questo istogramma resta visualizzato finché il pulsante rimane premuto. Rilasciando il pulsante l'istogramma ritorna alle impostazioni precedenti.

Impostazione automatica

Facendo un click sul pulsante di impostazione automatica, l'immagine viene corretta senza rimuovere alcun dato dall'istogramma e usando tutti i livelli di tonalità da 0 a 255.

Reset

Facendo un click sul pulsante Reset, tutte le impostazioni modificate nella finestra di correzione vengono annullate.

LUMINOSITA'/CONTRASTO/BILANCIAMENTO COLORE

Facendo un click sul pulsante di correzione di luminosità/contrasto/bilanciamento colore viene visualizzata la finestra di dialogo di correzione di luminosità/contrasto/bilanciamento colore. Le immagini vengono corrette tramite il trascinamento del cursore o immettendo direttamente i valori nel riquadro di testo.

Fate un click su  nella sezione di correzione immagine.

Finestra di dialogo luminosità, contrasto e bilanciamento colore – Identificazione delle parti

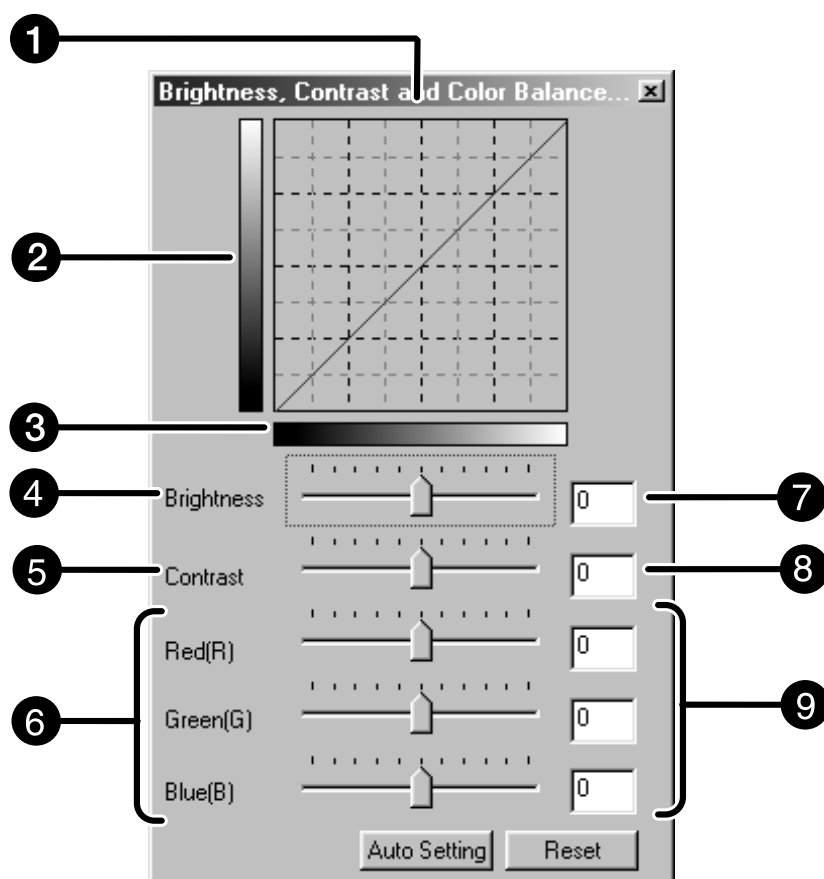

- | | |
|---|--|
| 1 LUT (Look Up Table) post correzione | 6 Cursore bilanciamento colore |
| 2 Scala del grigio post correzione | 7 Riquadro di testo luminosità |
| 3 Scala del grigio prima della correzione | 8 Riquadro di testo contrasto |
| 4 Cursore luminosità | 9 Riquadro di testo bilanciamento colore |
| 5 Cursore contrasto | |

1. Trascinate il cursore relativo alla luminosità, al contrasto o al colore oppure digitate i valori desiderati nei riquadri di testo.

- Le modifiche vengono applicate automaticamente alla scansione preliminare dell'immagine.
- Spostando i cursori relativi alla luminosità, al contrasto e al bilanciamento del colore si modificano sia la scala del grigio post correzione sia il LUT (miglioramento della base) post correzione.

LUT post correzione

Il colore dell'immagine viene modificato come mostrato nel LUT post correzione.

Il raffronto tra il colore visualizzato nella scala dei grigi prima delle correzioni e quello della scala dei grigi dopo la correzione viene mostrato nel LUT post correzione.

Impostazione automatica

Facendo un click sul pulsante di impostazione automatica, la luminosità, il contrasto e il bilanciamento del colore dell'immagine vengono corretti automaticamente senza modificare il bilanciamento del colore.

Reset

Facendo un click sul pulsante Reset, tutte le impostazioni modificate nella finestra di correzione vengono annullate.

TONALITA'/SATURAZIONE/ATTENUAZIONE

Facendo un click sul pulsante di correzione a tonalità/saturazione/attenuazione compare la finestra di dialogo relativa a tonalità/saturazione/attenuazione.

Le immagini vengono corrette tramite il trascinamento del cursore o immettendo direttamente i valori nel riquadro di testo.

Fate un click su  nella sezione correzione immagine.

Finestra di dialogo correzione tonalità, saturazione, attenuazione – Identificazione delle parti

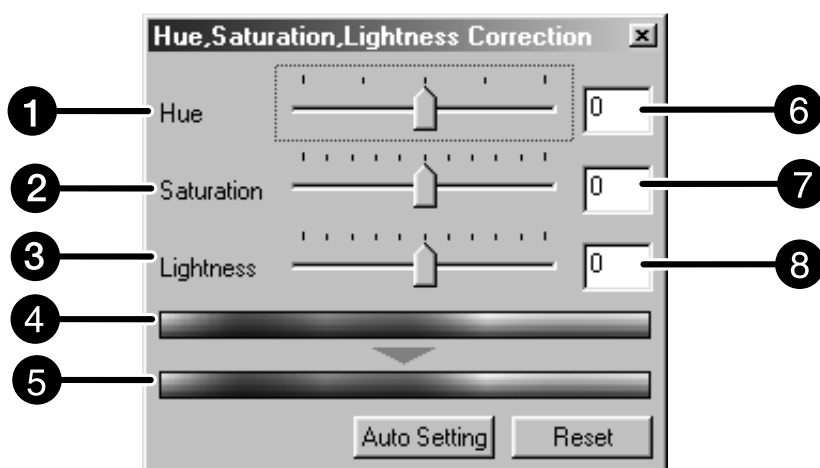

- | | |
|--|--|
| ① Cursore livello tonalità | ⑤ Campionatura colore dopo la correzione |
| ② Cursore saturazione | ⑥ Riquadro di testo livello tonalità |
| ③ Cursore attenuazione | ⑦ Riquadro di testo saturazione |
| ④ Campionatura colore prima della correzione | ⑧ Riquadro di testo attenuazione |

1. Trascinate il cursore della tonalità, della saturazione o dell'attenuazione o digitate il valore direttamente nel riquadro di testo.

- Le modifiche vengono applicate automaticamente alla scansione preliminare dell'immagine.
- Per modificare il colore, spostate il cursore di tonalità, saturazione o attenuazione (o digitate il valore nel riquadro di testo). Spostando i cursori vengono modificati di riflesso i valori di campionatura colore prima della correzione e di campionatura colore dopo la correzione .

Campionatura colore prima della correzione e campionatura colore dopo la correzione

Il colore dell'immagine si modifica come mostrato nella campionatura di correzione del colore. Il colore visualizzato nella campionatura del colore prima della correzione si modifica come mostrato nella campionatura colore dopo la correzione.

Impostazione automatica

Facendo un click sul pulsante di impostazione automatica, la saturazione dell'immagine viene corretta automaticamente senza modificare la tonalità e l'attenuazione.

Reset

Facendo un click sul pulsante Reset, tutte le impostazioni modificate nella finestra di correzione vengono annullate.

CORREZIONE IMMAGINE - VARIAZIONI

Alcuni fotogrammi delle immagini sottoposte a variazione vengono visualizzati intorno alla scansione preliminare dell'immagine corretta. In questo modo potrete correggere l'immagine effettuando le comparazioni con le immagini variate.

Fate un click su  nella sezione correzione immagine.

Finestra di dialogo Variazioni – Identificazione delle parti

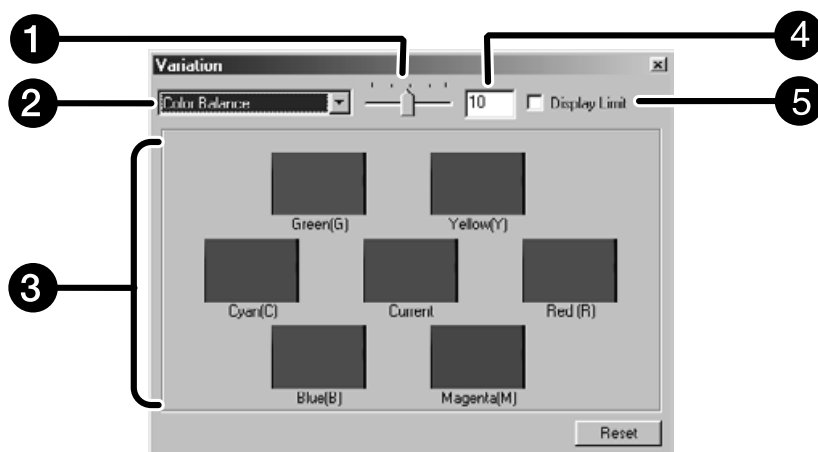

- 1 Cursore controllo quantità variazione
- 2 Riquadro lista a comparsa correzioni
- 3 Area visualizzazione immagine prima/dopo la correzione
- 4 Riquadro di testo controllo quantità variazione
- 5 Riquadro di controllo indicazione limite

Selezione dello strumento di correzione

Lo strumento di correzione per la variazione può essere selezionato dal bilanciamento colore, luminosità, contrasto e saturazione. Ricordate che il bilanciamento colore e la saturazione non sono disponibili con pellicole monocromatiche.

1. **Fate un click sulla freccia in corrispondenza del riquadro degli strumenti di correzione disponibili. Viene visualizzata la lista a comparsa degli strumenti disponibili.**
2. **Fate un click sullo strumento di correzione desiderato.**

Intorno alla scansione preliminare dell'immagine corretta compaiono alcuni fotogrammi dell'immagine variata tramite lo strumento scelto.

Correzione al bilanciamento del colore

Vengono visualizzate 6 immagini che sono state modificate di un valore in ogni direzione RGBCMY rispetto all'immagine in uso, posizionata al centro.

- 1. Fate un click sul bilanciamento del colore .**
 - Compaiono i 6 fotogrammi di variazione dell'immagine.
- 2. Fra i 6 fotogrammi di variazione, fate un click per selezionare quello che contiene la variazione desiderata. L'immagine centrale non potrà essere utilizzata.**

- Il fotogramma selezionato viene posizionato al centro, circondato da 6 nuovi fotogrammi variati di un valore in ogni direzione.

- 3. Correggete l'immagine come desiderato, ripetendo l'operazione descritta al punto 2.**

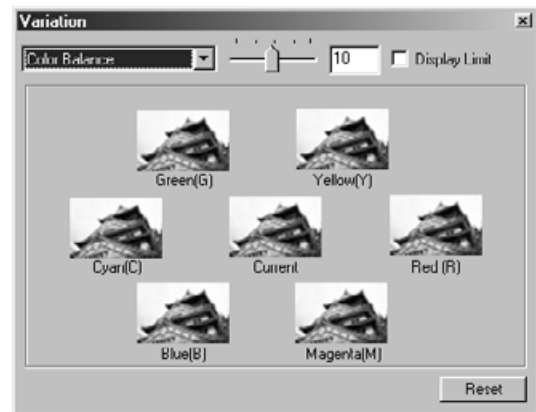

Correzione alla luminosità e al contrasto

Vengono visualizzate 8 immagini che sono state modificate nella luminosità e nel contrasto di un valore in orizzontale e in verticale rispetto all'immagine in uso, posizionata al centro. Le immagini variate, posizionate a sinistra e in basso rispetto a quella centrale, mostrano gli effetti di correzione in diminuzione, mentre quelle a destra e in alto mostrano gli effetti di correzione in aumento.

- 1. Fra gli 8 fotogrammi di variazione, fate un click per selezionare quello che contiene la variazione desiderata. L'immagine centrale non potrà essere utilizzata.**

- Il fotogramma selezionato viene posizionato al centro, circondato da 8 nuovi fotogrammi variati in ogni direzione.

- 2. Correggete l'immagine come desiderato, ripetendo l'operazione descritta al punto 1.**



Correzione alla saturazione

Vengono visualizzate 2 immagini che sono state modificate nella saturazione rispetto all'immagine in uso, posizionata al centro.

L'immagine variata posizionata a sinistra mostra gli effetti di correzione in diminuzione, mentre quella a destra mostra gli effetti di correzione in aumento.

- Fra i 2 fotogrammi di variazione, fate un click per selezionare quello che contiene la variazione desiderata. L'immagine centrale non potrà essere utilizzata.**

- Il fotogramma selezionato viene posizionato al centro, affiancato da 2 nuovi fotogrammi variati in aumento o in diminuzione.



- Correggete l'immagine come desiderato, ripetendo l'operazione descritta al punto 1.**

Modifica della quantità di correzione

I livelli di correzione possono essere modificati spostando il cursore di controllo della quantità di variazione. Il valore desiderato può essere digitato direttamente nel riquadro di testo.

Reset

Facendo un click sul pulsante Reset, tutte le impostazioni modificate nella finestra di correzione vengono annullate.

MEMORIZZAZIONE TEMPORANEA

Facendo un click sul pulsante di memorizzazione temporanea, la scansione preliminare dell'immagine in uso viene salvata temporaneamente nell'area di visualizzazione relativa questa funzione e mostrata in dimensioni miniaturizzate. L'immagine miniaturizzata viene aperta nella finestra di scansione preliminare facendo un doppio click. Questa funzione è ideale per salvare temporaneamente le immagini durante le operazioni di correzione o per ritornare su una fase precedente di correzione.

Area di visualizzazione dell'immagine memorizzata temporaneamente

1. Fate un click su .

- L'immagine di scansione preliminare viene visualizzata nell'area di memorizzazione temporanea.



Area di visualizzazione
memorizzazione temporanea 1

Visualizzazione immagine memorizzata temporaneamente come scansione preliminare

1. Fate un click sull'immagine miniaturizzata nell'area di visualizzazione immagine memorizzata temporaneamente.

- L'immagine di scansione preliminare in uso viene eliminata e al suo posto compare l'immagine miniaturizzata come immagine di pre-scansione.



Area di visualizzazione
memorizzazione temporanea 2

Cancellazione correzione immagine

Facendo un click sul pulsante Undo (annulla immissione), la correzione all'immagine in uso viene annullata e si ritorna alla fase immediatamente precedente.

Ripristino della correzione

Facendo un click sul pulsante Redo (ripristino immissione) la correzione annullata all'immagine in uso viene ripristinata.

Eliminazione correzione immagine

Facendo un click sul pulsante Correction Reset (annulla correzioni), tutte le correzioni apportate all'immagine nella finestra di correzione vengono annullate e l'immagine ritorna allo stato iniziale.

Visualizzazione a tutto schermo

Questa funzione permette di osservare a tutto schermo l'immagine modificata nella finestra di correzione immagine.

1. Fate un click su .

- Facendo un click su , la dimensione dell'immagine prima e dopo la correzione si modifica automaticamente in base alle dimensioni della finestra principale.

Controllo effetti di correzione tramite allineamento immagini

Facendo un click su , la finestra di correzione immagine si divide in due parti: a sinistra compare l'immagine prima della correzione e a destra quella dopo la correzione.

SALVATAGGIO/RICHIAMO IMPOSTAZIONI

Le impostazioni di correzione di un'immagine effettuate nella finestra di correzione possono essere memorizzate per un successivo utilizzo. Potrete facilmente correggere una nuova immagine richiamando le impostazioni più appropriate e già verificate.

Salvataggio impostazioni

1. Fate un click su  nella sezione di correzione immagine.

- Si apre la finestra di dialogo per la memorizzazione delle impostazioni di correzione.

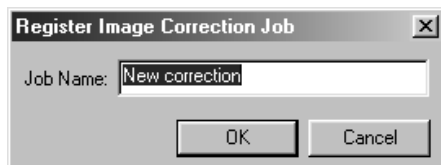

2. Digitate il nome da assegnare alle impostazioni da salvare e fate un click su .

- Le impostazioni di correzione applicate all'immagine in uso vengono memorizzate per un successivo utilizzo.

Richiamo impostazioni di correzione

Questa funzione permette di richiamare le impostazioni di correzione memorizzate per applicarle alla nuova immagine in uso.

1. Fate un click su  nella sezione di correzione immagine.

- Si apre la finestra di dialogo per la selezione delle impostazioni di correzione.

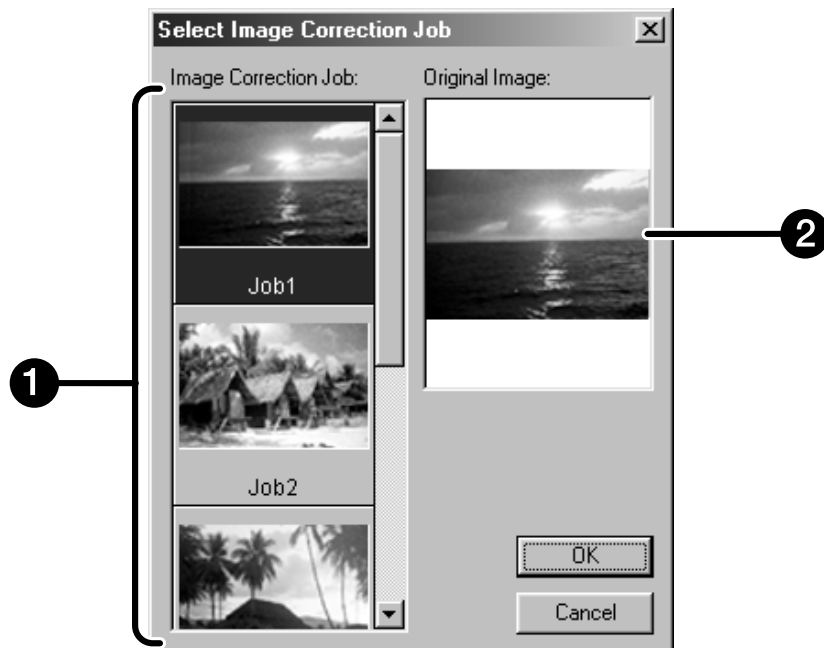

- ① Area visualizzazione impostazioni di correzione immagine
- ② Visualizzazione immagine originale

2. Selezionate le impostazioni di correzione che desiderate richiamare e fate un click su .

SCANSIONE FINALE

FLUSSO



IMPOSTAZIONI DI SCANSIONE

Le impostazioni di scansione determinano la risoluzione, le dimensioni immagine e quelle del file di scansione finale ed aiutano a scegliere la qualità dell'immagine. Potrete anche selezionare un tipo di utilizzo (vedi pag. 87) per disporre di impostazioni di scansione specifiche o immetterle direttamente nella finestra principale (Sezione Indice o Scansione preliminare).

Finestra impostazioni di scansione – Identificazione delle parti

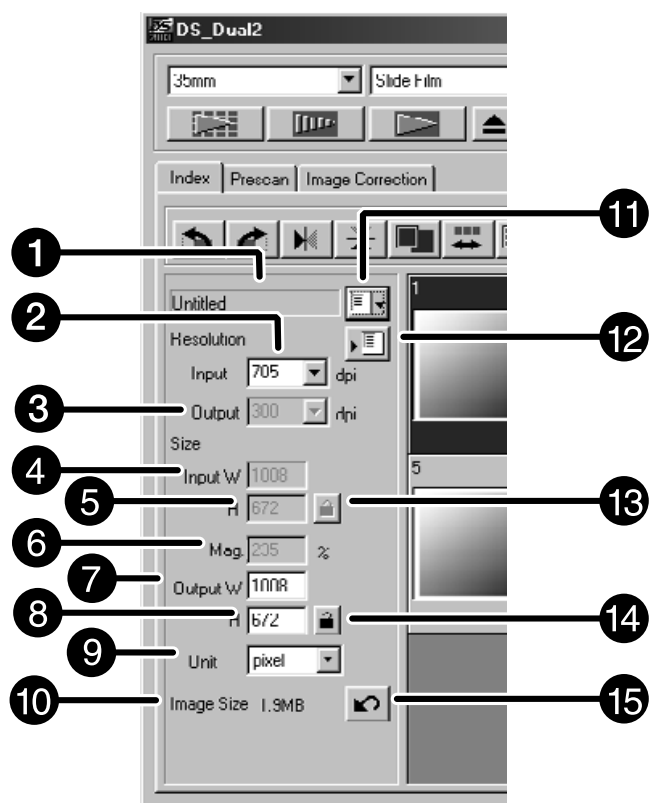

- | | | | |
|---|---|----|--|
| 1 | Riquadro lista a comparsa tipo di utilizzo | 8 | Riquadro di testo dimensioni in uscita altezza (H) |
| 2 | Riquadro lista a comparsa risoluzione in entrata | 9 | Riquadro lista a comparsa unità di misura |
| 3 | Riquadro lista a comparsa risoluzione in uscita | 10 | Indicazione dimensioni immagine |
| 4 | Riquadro di testo dimensioni in entrata larghezza (W) | 11 | Pulsante richiamo tipo di utilizzo |
| 5 | Riquadro di testo dimensioni in entrata altezza (H) | 12 | Pulsante memorizzazione tipo di utilizzo |
| 6 | Riquadro di testo dimensioni ingrandimento | 13 | Pulsante blocco dimensioni in entrata |
| 7 | Riquadro di testo dimensioni in uscita larghezza (W) | 14 | Pulsante blocco dimensioni in uscita |
| | | 15 | Pulsante Reset |

La risoluzione dell'immagine definisce il numero di pixel per pollice (ppi o dpi) contenuti nell'immagine sottoposta a scansione. Le dimensioni e la risoluzione dell'immagine determinano il formato del file. Il principio da seguire nelle operazioni di scansione è: "maggiore è la risoluzione migliori sono i risultati". Vi consigliamo perciò di impostare la risoluzione in uscita sui massimi valori offerti dall'unità di uscita (stampante, monitor, ecc.). Il software determina automaticamente la risoluzione in entrata necessaria per ottenere la risoluzione e le dimensioni in uscita desiderate.

1. Fate un click su .

Compare la finestra di dialogo di selezione del tipo di utilizzo.

2. Selezionate la categoria desiderata scegliendola dal relativo menu a comparsa.

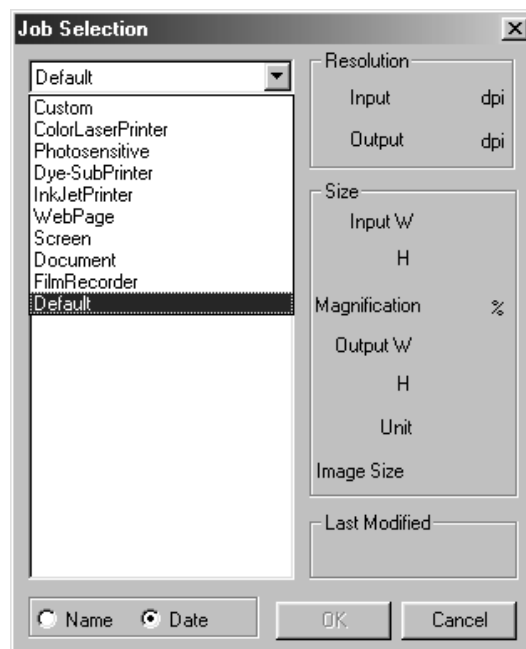

3. Fate un click sul file del tipo di utilizzo per selezionarlo e fate un click su .

- Le impostazioni vengono applicate nella finestra di scansione preliminare in uso.

AVVERTENZA:

I tipi di utilizzo possono essere richiamati cronologicamente o in ordine alfabetico. Selezionate l'opzione facendo un click sul pulsante relativo al Nome o alla Data.

- Il riquadro di taglio si modifica di conseguenza, ma può essere ridimensionato proporzionalmente.

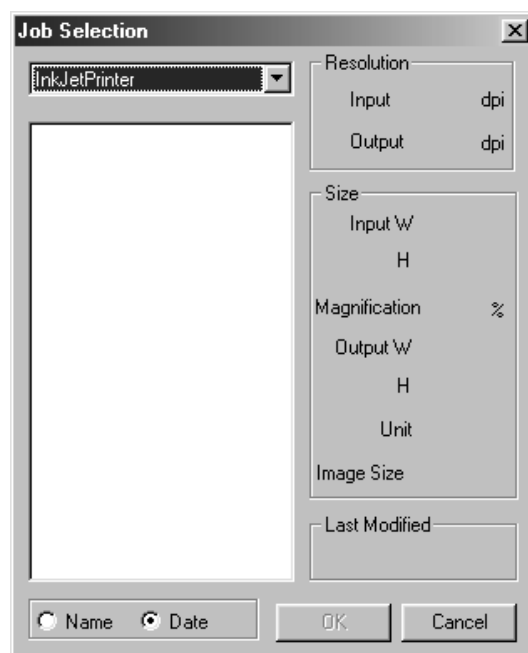

4. Immettete la risoluzione in uscita scegliendola dalla lista a comparsa.

- I valori possono essere anche digitati direttamente nel riquadro.

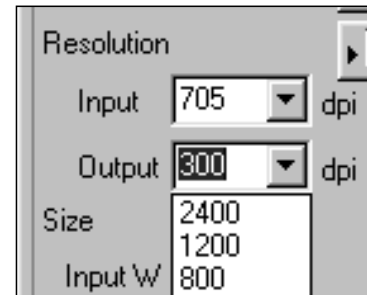

5. Le dimensioni del riquadro di taglio sono visualizzate nei riquadri di testo delle dimensioni in entrata.

- I valori possono essere digitati direttamente o può essere ridimensionato il riquadro di taglio.
- I valori si modificano scegliendo una diversa unità di misura.
- Le dimensioni dell'area di scansione non possono essere modificate se è bloccata l'area di dimensioni in entrata.

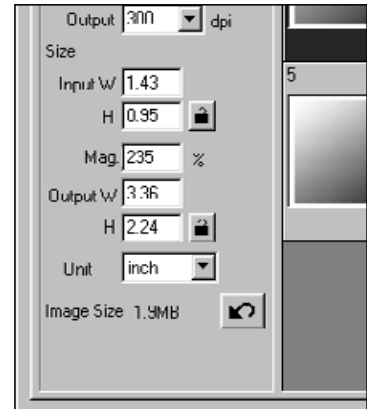

6. Immettete le dimensioni in uscita desiderate (3 battute al massimo).

- Il formato d'uscita è limitato dalla risoluzione massima dello scanner.
- I valori si modificano scegliendo una diversa unità di misura.
- Le dimensioni in uscita non possono essere modificate se l'unità di misura è impostata su pixel.
- Le dimensioni dell'area di scansione possono essere modificate proporzionalmente (senza limiti di risoluzione) se le dimensioni in uscita sono bloccate.

7. Il riquadro di testo della risoluzione di scansione in entrata è impostato sul valore più basso di risoluzione necessario per ottenere le dimensioni e la risoluzione in uscita desiderate.

- La risoluzione di scansione in entrata può essere selezionata anche dalla lista a comparsa, oppure digitata direttamente.

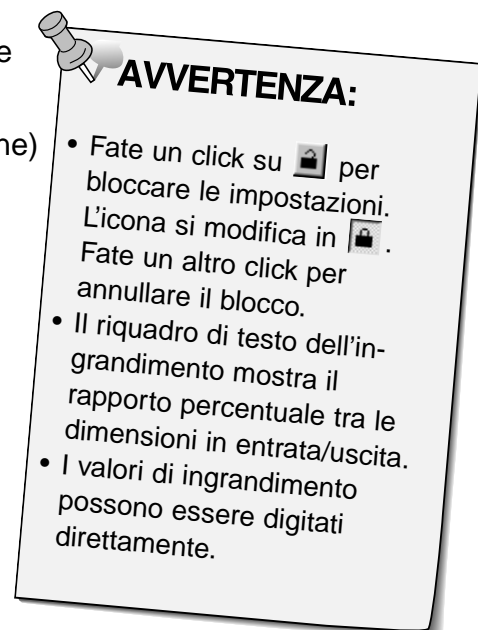

CREAZIONE/CANCELLAZIONE TIPO DI UTILIZZO

Creazione di un tipo di utilizzo

Oltre alle impostazioni del tipo di utilizzo incluse nel software, avrete la possibilità di usare impostazioni da voi create e memorizzate.

1. Scegliete le impostazioni desiderate nella finestra principale (sezione Indice o sezione Scansione preliminare).

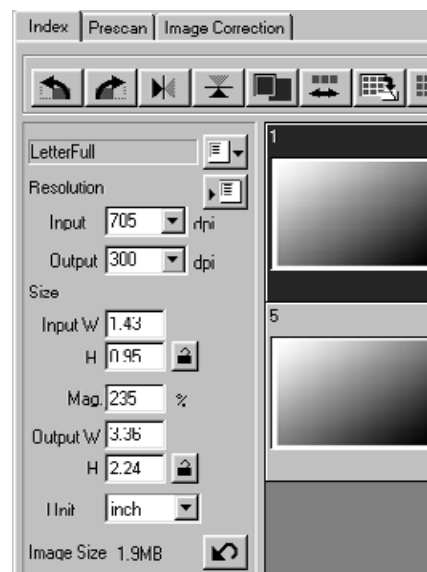

2. Fate un click su .

Compare la finestra di dialogo per il salvataggio del tipo di utilizzo

3. Digitate il nome del file del tipo di utilizzo da memorizzare e selezionate la categoria, quindi fate un click su .

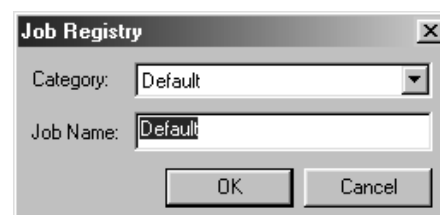

Cancellazione di un tipo di utilizzo

Potrete cancellare il file del tipo di utilizzo da voi creato quando non vi è più utile.

1. Fate un click sul nome del tipo di utilizzo nella sezione di scansione della finestra principale, quindi premete il pulsante di cancellazione sulla tastiera.

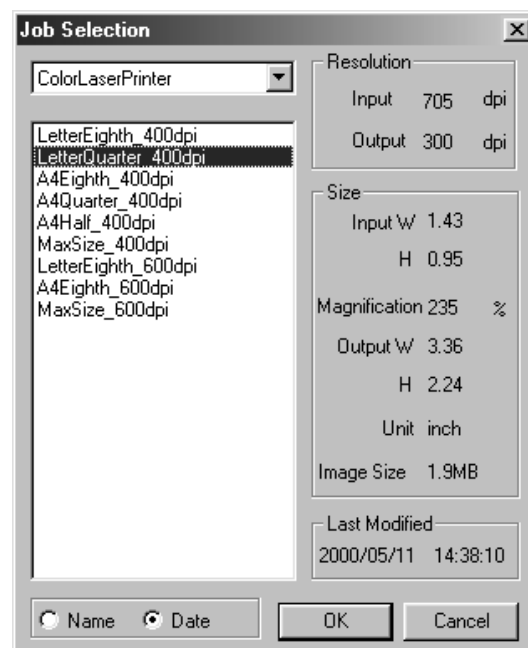

TIPO DI UTILIZZO

Prima di procedere alla scansione finale, lo scanner deve ricevere informazioni relative alle dimensioni dell'immagine finale e al tipo di uscita utilizzato (stampante, schermo ecc.) in modo da adeguare la risoluzione per la scansione della pellicola. Con la funzione di caricamento del tipo di utilizzo è possibile immettere le impostazioni di scansione con rapidità e semplicità.

Tipo utilizzo	Descrizione
Custom (personalizzato)	Per creare impostazioni personalizzate (pag. 84).
Color Laser Printer	Stampante laser a colori o duplicatori digitali a colori Viene utilizzata una risoluzione di uscita di 400dpi o 600dpi. Sono disponibili due formati per la carta: tipo lettera e A4.
Photosensitive	Stampanti che impiegano materiale fotosensibile/fotografico Utilizza una risoluzione in uscita di 400dpi, 360dpi, 267dpi e 180dpi. Sono disponibili dieci formati di carta a scelta.
Dye-Sub Printer	Stampanti a sublimazione cromatica Utilizza una risoluzione in uscita di 300dpi. Sono disponibili quattro formati di carta.
Ink Jet Printer	Stampante a getto d'inchiostro Viene utilizzata una risoluzione in uscita di 200dpi. Sono disponibili quattro formati di carta.
Web Page	Per impiego su home pages Il formato dell'immagine è indicato in pixel e può variare. Sono disponibili anche formati PhotoCD standard.
Screen	Per la visualizzazione di immagini su schermo Il formato dell'immagine è elencato in pixel e risulterà nel formato standard VGA di 640x480 pixel o superiore.
Document	Per l'inserimento in documenti di elaborazione di testo Utilizza una risoluzione in uscita di 72dpi. La dimensione dell'immagine può essere impostata sulla base del formato di carta selezionato.
Film Recorder	Registrazione su pellicola Adatto per immagini ad alta risoluzione in entrata che possono essere utilizzate per filmati.
Default	Questa categoria usa impostazioni predefinite per ogni formato di pellicola. Le impostazioni di scansione compaiono nella finestra di selezione utilizzo.

SCANSIONE FINALE

Effettuate la scansione della pellicola in base alle impostazioni di scansione preliminare. Con il software utility Dimage Scan Dual2, potrete memorizzare la scansione finale in uno dei seguenti formati di file.

- JPEG
- BMP (solo Windows)
- TIFF
- PICT (solo sistema operativo Macintosh)

Il file immagine a 48 bit (16 bit per ogni canale RGB) può essere memorizzato solo nel formato TIFF).

Driver Twain/software Plug-in

Con l'immagine in uso nella finestra di scansione preliminare...

- 1. Fate un click su  nella finestra principale.**
 - La fase di scansione finale ha inizio.
 - Non appena l'operazione si è conclusa, la scansione finale compare nella finestra dell'applicazione ospite.
- 2. Salvate l'immagine seguendo le istruzioni relative all'applicazione ospite.**
- 3. Chiudete la finestra di controllo per abbandonare il software Dimâge Scan Dual2.**
 - La finestra di controllo si chiude automaticamente dopo ogni scansione se nella finestra di dialogo Opzioni è stata selezionata la voce "Chiudi il driver a fine scansione" (pag. 39).

Software Utility

Con l'immagine in uso nella finestra di scansione preliminare...

- 1. Fate un click su  nella finestra principale.**

Compare la finestra di salvataggio standard del vostro sistema operativo.

- 2. Digitate il nome del file e selezionate la sua destinazione.**

- 3. Selezionate il tipo di file scegliendolo dalla lista a comparsa.**

- 4. Fate un click su .**

- Ha inizio la scansione finale.
- Non appena completata l'operazione, la scansione viene salvata nella destinazione prescelta. Il programma ritorna alla finestra di scansione preliminare.

- 5. Chiudete la finestra di controllo per abbandonare il software Dimâge Scan Dual2.**

- La finestra di controllo si chiude automaticamente dopo ogni scansione se nella finestra di dialogo Opzioni è stata selezionata la voce "Chiudi il driver a fine scansione" (pag. 39).

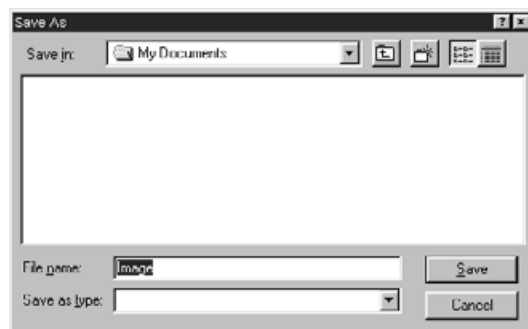

OPZIONI PRE-IMPOSTATE

La finestra delle opzioni pre-impostate consente di effettuare automaticamente la procedura di scansione. Fate un click sul pulsante di opzioni pre-impostate nella finestra principale per attivare la relativa finestra.

Finestra di dialogo opzioni pre-impostate – Identificazione delle parti

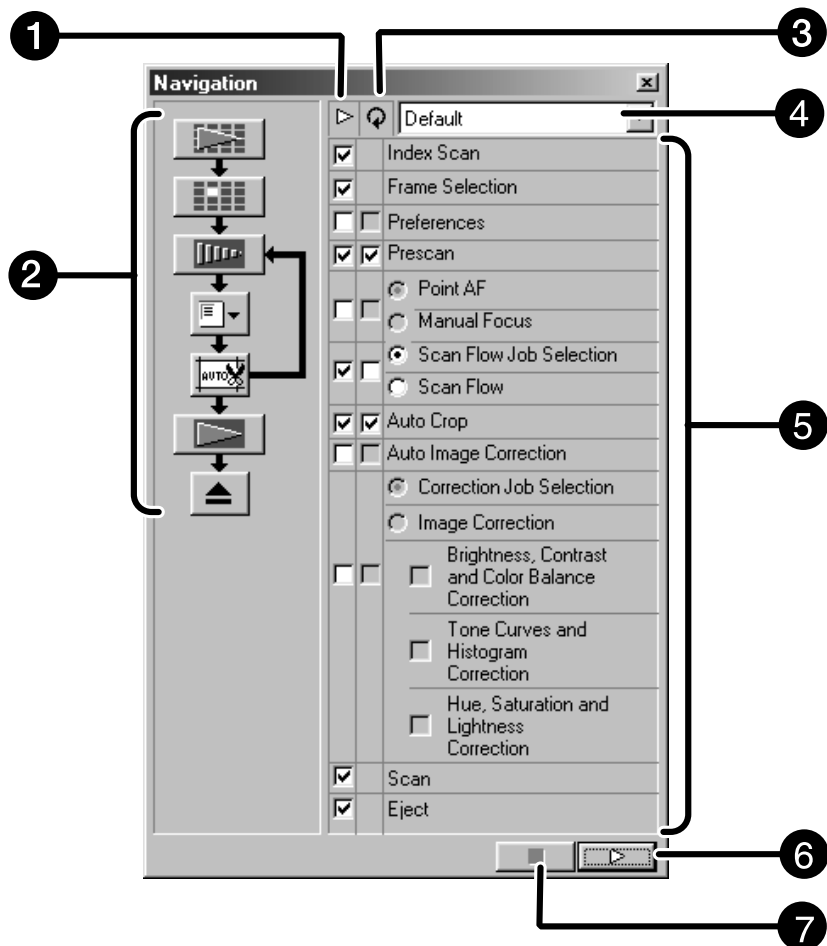

- | | |
|--|--|
| 1 Riquadro di controllo strumento operativo | 5 Strumenti operativi |
| 2 Flusso opzioni pre-impostate | 6 Pulsante avvio opzioni pre-impostate |
| 3 Riquadro di controllo ripeti strumento operativo | 7 Pulsante arresto opzioni pre-impostate |
| 4 Lista a comparsa menu opzioni pre-impostate | |

Menu opzioni pre-impostate

Questo menu permette di selezionare impostazioni memorizzate per effettuare automaticamente le operazioni di scansione. Nel menu compaiono anche le impostazioni della funzione "Salva impostazioni" e "Cancella impostazioni"

1. Selezionate lo strumento operativo tramite il riquadro di controllo "Strumento operativo" o "Ripeti strumento operativo".

- Gli strumenti selezionati compaiono con i pulsanti e le frecce per scorrere fra le opzioni pre-impostate.

2. Fate un click su .

- Per fermare la funzione, fate un click sul pulsante di arresto delle funzioni pre-impostate.

Riquadro di controllo strumento operativo

1. Contrassegnate gli strumenti operativi che volete eseguire in automatico.

Riquadro di controllo ripeti strumento operativo

Rilanciate gli strumenti operativi se sottoponete a scansione una serie di fotogrammi selezionati.

1. Contrassegnate gli strumenti operativi che volete eseguire in automatico nella scansione di una serie di fotogrammi selezionati.

Strumenti operativi

Vengono visualizzati gli strumenti operativi per le operazioni automatiche.

1. Selezionate con precisione gli strumenti operativi desiderati tramite i pulsanti o i riquadri di controllo.

Salvataggio, selezione e cancellazione di opzioni pre-impostate

Questa funzione consente di salvare opzioni di scansione pre-impostate. Le impostazioni possono essere memorizzate, selezionate o cancellate nella lista a comparsa del menu di opzioni pre-impostate.

Salvataggio di un'opzione pre-impostata

- 1. Fate un click sulla freccia accanto alla lista a comparsa del menu di opzioni pre-impostate per visualizzare tutte le voci disponibili.**
- 2. Selezionate l'impostazione da salvare.**
 - Si apre la finestra di dialogo di salvataggio di opzioni pre-impostate.
- 3. Digitate il nome per l'opzione e fate un click su OK.**

Selezione di un'opzione pre-impostata

- 1. Fate un click sulla freccia accanto alla lista a comparsa del menu di opzioni pre-impostate per visualizzare tutte le voci disponibili.**
- 2. Scegliete l'impostazione da usare.**

Cancellazione di un'opzione pre-impostata

- 1. Fate un click sulla freccia accanto alla lista a comparsa del menu di opzioni pre-impostate per visualizzare tutte le voci disponibili.**
- 2. Scegliete l'impostazione da cancellare.**
 - Si apre la finestra di dialogo di cancellazione di opzioni pre-impostate.
- 3. Selezionate il nome dell'opzione e fate un click sul pulsante Delete (cancella).**

APPENDICE

Adeguamento del colore

Lista tipi utilizzo scansione

Glossario

Soluzione possibili problemi

Caratteristiche tecniche

Supporti tecnici

ADEGUAMENTO DEL COLORE

Questa funzione permette di adeguare i dati dello scanner alle caratteristiche dello schermo (spazio colore). I colori della pellicola fotografica vengono riprodotti sullo schermo con alta fedeltà. Con questa funzione potrete specificare lo spazio colore in uscita ed il profilo ICC dello schermo.

Per adeguare i dati dello scanner allo spazio colore, occorre indicare lo spazio colore in uscita. Per correggere la riproduzione del colore sullo schermo e ridurre le differenze cromatiche, quando si utilizzano schermi e sistemi operativi diversi, oltre allo spazio colore è necessario specificare il profilo ICC dello schermo sia nel software dello scanner che nel software dell'applicazione fotografica, come ad esempio Photoshop. Per maggiori dettagli, vedi pag. 95.

1. Fate un click su  nella finestra principale.

Finestra di dialogo opzioni: adeguamento del colore – Identificazione delle parti

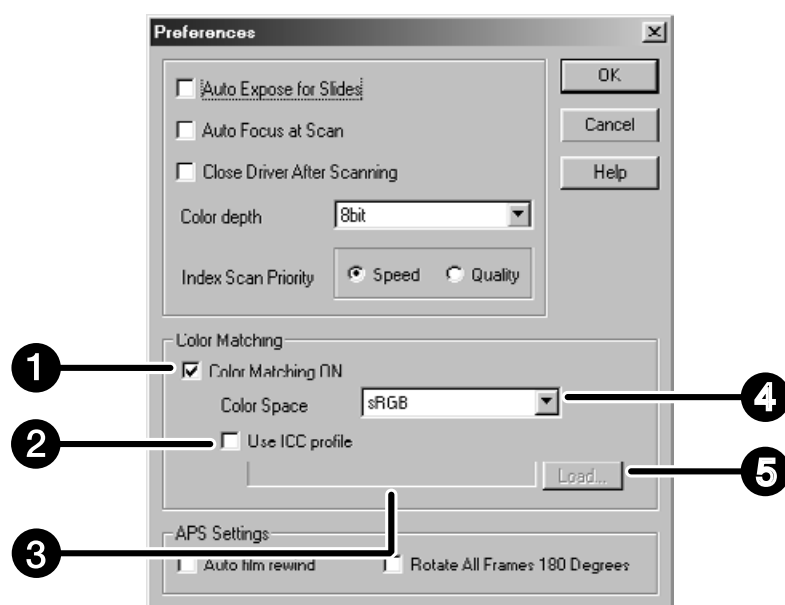

- | | |
|---|--|
| 1 Riquadro di controllo attiva adeguamento del colore | 4 Lista a comparsa spazio colore in uscita |
| 2 Riquadro di controllo utilizzo profilo ICC | 5 Pulsante caricamento profilo ICC |
| 3 Riquadro di testo profilo ICC | |

2. Impostate le opzioni desiderate.

- Eliminate l'opzione di chiusura del drive a fine scansione quando sottoponete a scansione più immagini allo stesso tempo.



Impostazione spazio colore in uscita

1. **Contrassegnate il riquadro di controllo relativo alla funzione “Color Matching ON” (Attiva adeguamento del colore).**
2. **Fate un click sul pulsante ▼ (menu) nel riquadro della lista a comparsa relativa allo spazio colore in uscita per visualizzare le impostazioni disponibili.**
3. **Fate un click sull'impostazione scelta.**

Impostazione profilo ICC

1. **Contrassegnate il riquadro di controllo “Use ICC profile” (Utilizza profilo ICC).**
2. **Fate un click sul pulsante di richiamo del profilo ICC.**
 - Si apre la finestra di dialogo di apertura del file del vostro sistema operativo.
3. **Selezionate il profilo ICC in base allo schermo utilizzato.**

L'applicazione può eseguire la funzione di adeguamento del colore originale. Se volete modificare l'impostazione, fate riferimento agli esempi qui di seguito illustrati. Quando viene usata la funzione di adeguamento del colore, la funzione di adeguamento del colore del sistema operativo, della scheda video, ecc., è impostata su OFF.

Con un'applicazione nella quale la funzione di adeguamento del colore dello schermo è impostata su ON

Spazio colore uscita* ¹ :	Utilizza lo stesso spazio colore specificato nell'applicazione
Profilo ICC* ² :	In uso

Con un'applicazione nella quale la funzione di adeguamento del colore dello schermo è impostata su OFF, o con un'applicazione che non dispone della funzione di adeguamento del colore dello schermo

Spazio colore uscita* ¹ :	Non specificato
Profilo ICC * ² :	In uso

Sottoponendo a scansione un'immagine con queste impostazioni i dati si adeguano allo schermo in uso.

*¹) Utilizza lo stesso spazio colore specificato nell'applicazione.

*²) Il profilo ICC indica il profilo ICC dello schermo in uso.

LISTA TIPI DI UTILIZZO SCANSIONE – 35MM

Per vostra comodità di consultazione, vengono elencate le categorie di utilizzo disponibili indicando i formati pellicola 35mm e APS utilizzabili.

Categoria	Tipo di utilizzo	Risoluzione		Ingr.	Unità misura	Dim. entrata		Blocco entrata	Dim. uscita		Blocco uscita
		entrata	uscita			L	A		L	A	
Default	Default	705	300	235	pixel	1008	672	OFF	1008	672	OFF
Color Laser Printer	Max Size_600dpi	2820	600	470	mm	36.3	24.2	OFF	170.00	113.00	ON
	A4Quarter_600dpi	2447	600	407	mm	36.3	24.2	OFF	148.00	98.70	ON
	A4Eighth_600dpi	1735	600	289	mm	36.3	24.2	OFF	105.00	70.00	ON
	Letter Quarter_600dpi	2291	600	381	inch	1.43	0.95	OFF	5.46	3.64	ON
	Letter Eighth_600dpi	1702	600	283	inch	1.43	0.95	OFF	4.05	2.70	ON
	Max Size_400dpi	2820	400	705	mm	36.3	24.2	OFF	256.00	170.00	ON
	A4Half_400dpi	2313	400	578	mm	36.3	24.2	OFF	210.00	140.00	ON
	A4Quarter_400dpi	1629	400	407	mm	36.3	24.2	OFF	147.00	98.00	ON
	A4Eighth_400dpi	1156	400	289	mm	36.3	24.2	OFF	105.00	69.90	ON
	Letter Half_400dpi	2291	400	572	inch	1.42	0.95	OFF	8.19	5.46	ON
	Letter Quarter_400dpi	1526	400	381	inch	1.43	0.95	OFF	5.45	3.63	ON
	Letter Eighth_400dpi	1133	400	283	inch	1.43	0.95	OFF	4.05	2.70	ON
Photosensitive	Max Size	2820	400	705	mm	36.3	24.2	OFF	256.00	170.00	ON
	A5_400dpi	2313	400	578	mm	36.3	24.2	OFF	210.00	140.00	ON
	8x10_400dpi	2798	400	699	inch	1.43	0.95	OFF	10.00	6.66	ON
	5x7_400dpi	1961	400	490	inch	1.43	0.95	OFF	7.01	4.67	ON
	PostCard4 6_400dpi	1678	400	419	inch	1.43	0.95	OFF	6.00	4.00	ON
	Letter_267dpi	2039	267	763	inch	1.43	0.95	OFF	10.90	7.27	ON
	A4_267dpi	2187	267	819	mm	36.3	24.2	OFF	297.00	198.00	ON
	A5_267dpi	1545	267	578	mm	36.3	24.2	OFF	210.00	140.00	ON
	8x10_267dpi	1870	267	700	inch	1.43	0.95	OFF	10.00	6.67	ON
	5x7_267dpi	1307	267	489	inch	1.43	0.95	OFF	7.00	4.66	ON
	PostCard4 6_267dpi	1120	267	419	inch	1.43	0.95	OFF	6.00	4.00	ON
	(non disponibile)	1597	360	443	mm	36.3	24.2	OFF	161.00	107.00	ON
	2L_360dpi	1727	360	479	mm	36.3	24.2	OFF	174.00	116.00	ON
	14x17_180dpi	2123	180	1179	mm	36.3	24.2	OFF	428.00	285.00	ON
	11x14_180dpi	1747	180	970	mm	36.3	24.2	OFF	352.00	235.00	ON
	10x12_180dpi	1494	180	830	mm	36.3	24.2	OFF	301.00	200.00	ON
	(non disponibile)	797	180	442	mm	36.3	24.2	OFF	160.00	106.00	ON
2L_180dpi	857	180	476	mm	36.3	24.2	OFF	173.00	115.00	ON	
Dye-Sub Printer	A4Full	2455	300	818	mm	36.3	24.2	OFF	297.00	198.00	ON
	A4Half	1735	300	578	mm	36.3	24.2	OFF	210.00	140.00	ON
	A4Quarter	1223	300	407	mm	36.3	24.2	OFF	148.00	98.70	ON
	A4Eighth	866	300	289	mm	36.3	24.2	OFF	104.00	69.90	ON
	Letter Full	2291	300	763	inch	1.43	0.95	OFF	10.90	7.28	ON
	Letter Half	1714	300	571	inch	1.43	0.95	OFF	8.17	5.44	ON
	Letter Quarter	1144	300	381	inch	1.43	0.95	OFF	5.45	3.63	ON
	Letter Eighth	850	300	283	inch	1.43	0.95	OFF	4.05	2.70	ON
	(non disponibile)	1223	300	407	mm	36.3	24.2	OFF	148.00	98.70	ON
	Photo4x6	1240	300	413	mm	36.3	24.2	OFF	150.00	100.00	ON
	Photo3x5 /Photo9x13	1049	300	349	mm	36.3	24.2	OFF	127.00	84.60	ON
Ink-Jet Printer	A4Full	163	200	818	mm	36.3	24.2	OFF	297.00	198.00	ON
	A4Half	1156	200	578	mm	36.3	24.2	OFF	210.00	139.00	ON
	A4Quarter	814	200	407	mm	36.3	24.2	OFF	148.00	98.50	ON
	A4Eighth	577	200	288	mm	36.4	24.3	OFF	105.00	69.80	ON
	Letter Full	1526	200	763	inch	1.42	0.95	OFF	10.90	7.27	ON
	Letter Half	1144	200	572	inch	1.42	0.95	OFF	8.17	5.45	ON
	Letter Quarter	763	200	381	inch	1.43	0.95	OFF	5.45	3.63	ON
	Letter Eighth	566	200	283	inch	1.43	0.95	OFF	4.05	2.70	ON
	(non disponibile)	814	200	407	mm	36.3	24.2	OFF	148.00	98.50	ON
	Photo4x6	826	200	413	mm	36.3	24.2	OFF	150.00	100.00	ON
	Photo3x5 /Photo9x13	699	200	349	mm	36.3	24.0	OFF	127.00	84.50	ON

LISTA TIPI DI UTILIZZO SCANSIONE – 35MM

Categoria	Tipo di utilizzo	Risoluzione		Ingr.	Unità misura	Dim. entrata		Blocco entrata	Dim. uscita		Blocco uscita
		entrata	uscita			L	A		L	A	
Web Page	1023 x 682	716	300	238	pixel	1023	682	OFF	1023	682	ON
	960 x 640	671	300	223	pixel	960	640	OFF	960	640	ON
	870 x 580	608	300	202	pixel	870	580	OFF	870	580	ON
	768 x 512	537	300	179	pixel	768	512	OFF	768	512	ON
	624 x 416	436	300	145	pixel	624	416	OFF	624	416	ON
	600 x 400	419	300	139	pixel	600	400	OFF	600	400	ON
	480 x 320	335	300	111	pixel	480	320	OFF	480	320	ON
	Photo CD 2048 x 3072	2148	300	716	pixel	3072	2048	OFF	3072	2048	ON
	Photo CD 1024 x 1536	1074	300	358	pixel	1536	1024	OFF	1536	1024	ON
	Photo CD512 x 768	537	300	179	pixel	768	512	OFF	768	512	ON
Photo CD256 x 348	243	300	81	pixel	348	232	OFF	348	232	ON	
Screen	1280 x 1024	895	300	298	pixel	1280	853	OFF	1280	853	ON
	1280 x 960	895	300	298	pixel	1280	853	OFF	1280	853	ON
	1152 x 870	805	300	268	pixel	1152	768	OFF	1152	768	ON
	1024 x 768	716	300	238	pixel	1024	682	OFF	1024	682	ON
	832 x 624	582	300	194	pixel	832	554	OFF	832	554	ON
	800 x 600	559	300	186	pixel	800	533	OFF	800	533	ON
	640 x 480	47	300	149	pixel	640	426	OFF	640	426	ON
Document	A4 Half	416	72	577	mm	36.3	24.2	OFF	210.00	139.00	ON
	A4 Quarter	293	72	406	mm	36.4	24.1	OFF	148.00	98.40	ON
	A4 Eighth	207	72	287	mm	36.4	24.3	OFF	105.00	70.00	ON
	Letter Half	411	72	570	inch	1.43	0.95	OFF	8.16	5.44	ON
	Letter Quarter	274	72	379	inch	1.43	0.95	OFF	5.44	3.62	ON
	Letter Eighth	203	72	281	inch	1.44	0.96	OFF	4.04	2.69	ON
Film Recorder	35mm Full-Frame	2382	2400	99	mm	36.30	24.20	OFF	36.00	24.00	ON
	35mm Half-Frame	1586	2400	66	mm	36.30	24.20	OFF	24.00	16.00	ON
	35mm Quarter-Frame	1189	2400	49	mm	36.7	24.40	OFF	18.00	11.90	ON

LISTA TIPI DI UTILIZZO SCANSIONE – APS

Categoria	Tipo di utilizzo	Risoluzione		Ingr.	Unità misura	Dim. entrata		Blocco entrata	Dim. uscita		Blocco uscita
		entrata	uscita			L	A		L	A	
Default	Default	705	300	235	pixel	832	480	OFF	832	480	OFF
Color Laser Printer	Max Size_600dpi	2820	600	470	mm	29.9	17.2	OFF	140.00	81.20	ON
	A4 Eighth_600dpi	2104	600	350	mm	30.0	17.3	OFF	105.00	60.60	ON
	Letter Eighth_600dpi	2161	600	360	inch	1.18	0.68	OFF	4.25	2.45	ON
	Max Size_400dpi	2820	400	705	mm	29.9	17.2	OFF	211.00	121.00	ON
	A4 Half_400dpi	2809	400	702	mm	29.9	17.2	OFF	210.00	121.00	ON
	A4 Quarter_400dpi	1977	400	494	mm	30.0	17.3	OFF	148.00	85.40	ON
	A4 Eighth_400dpi	1401	400	350	mm	30.0	17.3	OFF	105.00	60.60	ON
	Letter Quarter_400dpi	1851	400	462	inch	1.18	0.68	OFF	5.46	3.15	ON
Letter Eighth_400dpi	1440	400	360	inch	1.18	0.68	OFF	4.25	2.45	ON	
Photosensitive	Max Size	2820	400	705	mm	29.9	17.2	OFF	211.00	121.00	ON
	A5_400dpi	2809	400	702	mm	29.9	17.2	OFF	210.00	121.00	ON
	5x7_400dpi	2374	400	593	inch	1.18	0.68	OFF	7.00	4.04	ON
	Post Card 4 x 6_400dpi	2039	400	509	inch	1.18	0.68	OFF	6.01	3.47	ON
	Letter_267dpi	2472	267	925	inch	1.18	0.68	OFF	10.90	6.30	ON
	A4_267dpi	2654	267	994	mm	29.9	17.2	OFF	297.00	171.00	ON
	A5_267dpi	1870	267	700	mm	30.0	17.2	OFF	210.00	121.00	ON
	8x10_267dpi	2263	267	847	inch	1.18	0.68	OFF	10.00	5.76	ON
	5x7_267dpi	1586	267	594	inch	1.17	0.68	OFF	7.00	4.04	ON
	PostCard4 x 6_267dpi	1359	267	508	inch	1.18	0.68	OFF	6.00	3.46	ON
	(non disponibile)	1935	360	537	mm	30.0	17.3	OFF	161.00	92.90	ON
	2L_360dpi	2092	360	581	mm	29.9	17.2	OFF	174.00	100.00	ON
	14x17_180dpi	2578	180	1432	mm	29.9	17.2	OFF	429.00	247.00	ON
	11x14_180dpi	2117	180	1176	mm	29.9	17.2	OFF	352.00	203.00	ON
10x12_180dpi	1809	180	1005	mm	29.9	17.2	OFF	301.00	173.00	ON	
(non disponibile)	966	180	536	mm	30.0	17.2	OFF	160.00	92.70	ON	
2L_180dpi	1046	180	581	mm	29.9	17.2	OFF	174.00	100.00	ON	
Dye-Sub Printer	Max Size	2820	300	940	mm	29.9	17.2	OFF	281.00	162.00	ON
	A4 Half	2104	300	701	mm	29.9	17.3	OFF	210.00	121.00	ON
	A4 Quarter	1482	300	494	mm	29.9	17.2	OFF	148.00	85.40	ON
	A4 Eighth	1050	300	350	mm	30.0	17.3	OFF	105.00	60.50	ON
	Letter Full	2776	300	925	inch	1.18	0.68	OFF	10.90	6.30	ON
	Letter Half	2161	300	720	inch	1.18	0.68	OFF	8.50	4.90	ON
	Letter Quarter	1385	300	461	inch	1.18	0.68	OFF	5.45	3.14	ON
	Letter Eighth	1080	300	360	inch	1.18	0.68	OFF	4.25	2.45	ON
	(non disponibile)	1500	300	500	mm	30.0	17.2	OFF	150.00	86.40	ON
	Photo 9x13	1270	300	423	mm	30.0	17.2	OFF	127.00	73.00	ON
	Photo 4 x 6	846	200	423	mm	30.0	17.2	OFF	127.00	73.00	ON
Ink-Jet Printer	A4 Full	1977	200	988	mm	30.0	17.3	OFF	297.00	171.00	ON
	A4 Half	1401	200	700	mm	30.0	17.3	OFF	210.00	121.00	ON
	A4 Quarter	987	200	493	mm	30.0	17.3	OFF	148.00	85.30	ON
	A4 Eighth	700	200	350	mm	30.0	17.3	OFF	105.00	60.40	ON
	Letter Full	1846	200	923	inch	1.18	0.68	OFF	10.90	6.28	ON
	Letter Half	1440	200	720	inch	1.18	0.68	OFF	8.50	4.90	ON
	Letter Quarter	924	200	462	inch	1.17	0.68	OFF	5.45	3.14	ON
	Letter Eighth	720	200	360	inch	1.18	0.68	OFF	4.25	2.45	ON
	Photo 4 x 6	1001	200	500	mm	30.0	17.3	OFF	150.00	86.40	ON
	Photo 3.5 x 5/Photo 9 x 13	846	200	423	mm	30.0	17.2	OFF	127.00	73.00	ON
Web Page	1280 x 739	1085	300	361	pixel	1280	739	OFF	1280	739	ON
	1152 x 665	976	300	665	pixel	1152	665	OFF	1152	665	ON
	1024 x 590	867	300	239	pixel	1024	590	OFF	1024	590	ON
	832 x 480	705	300	235	pixel	832	480	OFF	832	480	ON
	800 x 461	678	300	226	pixel	800	461	OFF	800	461	ON
	640 x 369	542	300	180	pixel	640	369	OFF	640	369	ON
	Photo CD1024 x 1536	1303	300	434	pixel	1536	887	OFF	1536	887	ON
	Photo CD512 x 768	650	300	216	pixel	768	443	OFF	768	443	ON
	Photo CD256 x 348	294	300	98	pixel	348	200	OFF	348	200	ON
Screen	1280 x 1024	1085	300	361	pixel	1280	739	OFF	1280	739	ON
	1280 x 960	1085	300	361	pixel	1280	739	OFF	1280	739	ON
	1152 x 870	976	300	325	pixel	1152	665	OFF	1152	665	ON
	1024 x 768	867	300	289	pixel	1024	590	OFF	1024	590	ON
	832 x 624	705	300	235	pixel	832	480	OFF	832	480	ON
	800 x 600	678	300	226	pixel	800	461	OFF	800	461	ON
	640 x 480	542	300	369	pixel	640	369	OFF	640	369	ON
	640 x 480	542	300	369	pixel	640	369	OFF	640	369	ON
Document	A4 Half	504	72	700	mm	30.0	17.3	OFF	210.00	121.00	ON
	A4 Quarter	355	72	493	mm	30.0	17.3	OFF	148.00	85.00	ON
	A4 Eighth	251	72	348	mm	30.0	17.3	OFF	105.00	60.30	ON
	Letter Half	518	72	719	inch	1.18	0.68	OFF	8.50	4.90	ON

GLOSSARIO

LUMINOSITA'	Toni luminosi o toni scuri di un'immagine.
CANALE	Componente dell'immagine. L'immagine sottoposta a scansione ha tre canali: rosso, verde e blu (RGB).
CONTRASTO	Gradazioni delle ombre di un'immagine. Un'immagine ad alto contrasto è caratterizzata da zone scure e zone luminose, con ridotti toni medi. Un'immagine a basso contrasto è caratterizzata invece dalla maggioranza dei toni con luminosità uniforme. Le immagini a basso contrasto sono comunemente definite "piatte".
TAGLIO	Operazione di taglio e di eliminazione dei bordi indesiderati di un'immagine.
DPI	Unità di misura: punti (pixel) per inch (pollice).
LATO EMULSIONATO	Lato della pellicola fotografica trattato con materiale chimico fotografico.
GAMMA	Contrasto dei soli toni medi.
CONTROLUCE	Le aree più luminose dell'immagine.
ISTOGRAMMA	Rappresentazione grafica di ciascuno dei 256 livelli di luminosità.
INTERPOLAZIONE	Sistema di introduzione di nuovi pixel in un'immagine nella fase di ricampionatura.
JPEG	Joint Photographic Experts Group, formato di compressione standard che consente il più alto rapporto di compressione, senza compromettere la qualità dell'immagine. JPEG è il formato file più ampiamente supportato.
TONI MEDI	Intensità media fra i toni chiari e scuri dei colori di un'immagine.
NEUTRO	Non ascrivibile a una categoria di colore, come ad esempio il nero, il bianco o il grigio.
PICT	(solo per sistema operativo Macintosh) I file di formato grafico PICT usano uno schema di compressione esente da dispersione. Compatibile con la maggior parte delle applicazioni Macintosh.
PIXEL	Abbreviazione del termine: elemento di immagine. Componente elementare (punto) di un'immagine elettronica.

RICAMPIONATURA	Modifica del numero di pixel in un'immagine. Se i pixel sono eliminati durante la riduzione di un'immagine si parla di ricampionatura in diminuzione. Al contrario, se vengono creati nuovi pixel in un'immagine si parla di ricampionatura in aumento.
RISOLUZIONE	Numero di pixel in una specifica area dell'immagine come ad esempio numero di pixel per pollice o di pixel per centimetro. Per alta definizione si intende un'immagine con un alto numero di pixel in un'area determinata; al contrario, si ha bassa definizione in presenza di uno scarso numero di pixel.
RGB	Rosso, verde e blu. Sono i colori dei tre canali che costituiscono la scansione di un'immagine. Gli schermi mostrano le immagini utilizzando fosfori rossi, verdi e blu.
OMBRE	Aree scure di un'immagine.
TIFF	I file Tagged Image File Format (TIFF) contengono dati bit-mapped. Oltre ad essere uno dei formati di immagine più ampiamente supportati, TIFF offre la palette dei colori più idonea per impieghi di qualità professionale e grafica.
USB	<p>Nella connessione USB, le periferiche quali il mouse, la stampante, lo scanner, ecc. possono essere collegate con interfaccia fino a 127. Inoltre, le periferiche possono essere facilmente impostate perché la connessione USB non richiede la specificazione del numero ID o del terminatore per ogni apparecchio, come per le unità SCSI.</p> <p>Non c'è necessità di accendere/spegnere il computer o l'apparecchio USB prima del collegamento. Nella connessione USB, l'unità USB o il computer possono essere collegati o disconnessi anche se accesi.</p> <p>La connessione o la disconnessione di un apparecchio USB viene eseguita ad un intervallo di almeno 5 secondi.</p>
WINDOWS® BMP	(solo con Windows) Formato di file grafici per immagini bit-mapped. Il formato BMP è supportato da Paint e può essere facilmente aperto e utilizzato con il sistema operativo Windows.

SOLUZIONE DI POSSIBILI PROBLEMI

PROBLEMA o MESSAGGIO

SOLUZIONE

Il computer non si avvia dopo la connessione con lo scanner.	<ul style="list-style-type: none">• Spegnete il computer e tutte le unità della catena USB. Controllate i cavi USB e il cavo di alimentazione. .
DS_Dual2 non compare nell'elenco del menu a comparsa di importazione.	<ul style="list-style-type: none">• Assicuratevi che il modulo plug-in sia stato installato nella cartella corretta vedi pag. 16.
Messaggio: "Non è possibile la connessione con lo scanner".	<ul style="list-style-type: none">• La spia dell'indicatore è spenta. Accendete il Dimâge Scan Dual2 e riavviate il computer.
Messaggio: "Setup in corso. Estrai il porta-pellicola".	<ul style="list-style-type: none">• Estraiete il porta-pellicola e fate un click su OK.
La spia dell'indicatore pulsa rapidamente (8Hz).	<ul style="list-style-type: none">• Il coperchio alloggiamento pellicola dello scanner è aperto durante il setup. Chiudetelo.
Messaggio: "Imposta correttamente la pellicola...".	<ul style="list-style-type: none">• Caricate la pellicola nel porta-pellicola.
Messaggio: "Imposta correttamente il porta-pellicola 35mm".	<ul style="list-style-type: none">• Impostate il corretto tipo di pellicola.
Messaggio: "Imposta correttamente il porta-pellicola APS".	<ul style="list-style-type: none">• Impostate il corretto tipo di pellicola.
Messaggio: "Non è possibile riconoscere il tipo di pellicola".	<ul style="list-style-type: none">• Impostate manualmente il tipo di pellicola.
Messaggio: "Memoria insufficiente".	<ul style="list-style-type: none">• Aumentate la richiesta di memoria per l'applicazione ospite.• Se avete effettuato scansioni di più immagini, chiudete e riavviate l'applicazione.
Se il messaggio: "Setup in corso. Estrai il porta-pellicola" compare quando non è inserito il porta-pellicola.	<ul style="list-style-type: none">• Rivolgetevi ad un Centro specializzato Minolta per cambiare la lampada fluorescente.

CARATTERISTICHE TECNICHE

- Tipo apparecchio:** A sensore fisso, trasporto pellicola, a passaggio singolo
- Tipo pellicole utilizzabili:** 35mm – negative/positive, colore/B&N
Caricatore APS (con Adattatore opzionale)– colore /B&N, negative/positive
- Dimensioni scansione:** 35mm – 24,2 x 36,3mm (2688 x 4032 pixel)
APS –17,28 x 29,95mm (1920 x 3328 pixel)
- Risoluzione ottica entrata:** 2.820 dpi
- Conversione A/D :** 12 bit
- Sensore immagine :** CCD a 3 linee RGB (2.700 pixel)
- Durata scansione (circa)**

	35mm	APS
Windows		
Pre-scansione	10 sec.	11 sec.
Scansione	60 sec.	5 sec.
Indice scansione	10 sec./fot.	10 sec./fot.

- Condizioni di verifica** IBM PC/AT
CPU: Pentium III 600MHz; RAM: 256Mb;
Sistema operativo: Windows 98 2nd edition; Software:
Twain_32 Source; Applicazione ospite: Adobe Photoshop
5.5; ASPI versione: 4.57
- Interfaccia:** USB
- Illuminazione:** Lampada fluorescente a 3 lunghezze d'onda a catodo freddo
- Alimentazione:** Con Adattatore CA:
Nord America: 100-120 volt CA, 50/60 Hz
Europa: 220-240 volt CA, 50/60 Hz
Controllate il voltaggio indicato sull'Adattatore CA
- Assorbimento:** Max 30W
- Dimensioni (L x A x P):** 150 x 100 x 320mm
- Peso (circa):** 1,5kg

Le caratteristiche tecniche sono basate sulle ultime informazioni disponibili al momento della stampa e possono essere sottoposte a modifica senza alcun preavviso.

Per qualsiasi informazione inerente l'installazione, le precauzioni per l'interfaccia USB, la compatibilità del prodotto, vi invitiamo a contattare il vostro negoziante di fiducia. Qualora il negoziante non sia in grado di aiutarvi, rivolgetevi al Centro specializzato Minolta. .

Se chiamate il Centro specializzato Minolta ricordate di tenere a portata di mano i seguenti dati informativi:

Marca e modello del vostro computer:

RAM disponibile per le applicazioni:

Versione del sistema operativo:

Altre unità USB collegate:

Numero di versione del driver DS Speed:

Problema:

Messaggi che compaiono sullo schermo quando si verifica il problema:

Frequenza del problema:

:

Come rilevare il numero di versione del vostro driver software:

Posizionate il cursore sulla barra di stato nella finestra di controllo per visualizzare il numero della versione.

.

Quando compare la finestra “Add New Hardware Wizard” (installazione di un nuovo hardware)

La finestra “Add New Hardware Wizard” può aprirsi nei seguenti casi:

- Se avete collegato il Dimâge Scan Dual II al PC prima di aver installato il driver software Dimâge Scan Dual II.
- Se avete collegato il Dimâge Scan Dual II al PC dopo aver installato il driver software Dimâge Scan Dual II (con alcuni tipi di PC)
- Se avete eseguito le operazioni indicate dal punto 1 a 10 descritte nel paragrafo “Se il software Dimâge Scan Dual II non si avvia”.

Quando il PC non riconosce il Dimâge Scan Dual II

Con la finestra “Add New Hardware Wizard” aperta, eseguite le operazioni qui di seguito descritte in modo che il PC possa riconoscere il Dimâge Scan Dual II.



1. **Con la finestra “Add New Hardware Wizard” visualizzata, fate un click su [Next>] (Successivo).**

Si apre la finestra per la selezione di ricerca di nuovi driver.



2. **Assicuratevi che il contrassegno sia posizionato accanto alla voce “Search for the best driver for your device. (Recommended)” (ricerca del miglior driver per la nuova unità) e fate un click su [Next>] (Successivo).**

Si apre la finestra per la specifica di ricerca della localizzazione.



3. **Inserite il CD-ROM Dimâge Scan Dual II nel drive per CD-ROM, contrassegnate “Specify a location” (specifica localizzazione) e digitate “E:\inf” (se il drive per CD-ROM corrisponde al drive E) N.B.**

Il nome del drive per CD-ROM dipende dall'opzione impostata.

4. **Fate un click su [Next>] (Successivo).**

5. Fate un click su [Next>] (Successivo).



6. Fate un click su [Finish] (termina).



Se il software Dimâge Scan Dual II non si avvia

Nei seguenti casi, compare il messaggio “Dimâge Scan Dual II is not connected.” (Dimâge Scan Dual II non è collegato) e il software non si avvia anche se si tenta di lanciarlo.

Il Dimâge Scan Dual II è spento

Assicuratevi che il Dimâge Scan Dual II sia acceso e che il cavo di alimentazione e l'adattatore CA siano collegati correttamente.

The Dimâge Scan Dual II non è collegato correttamente al PC

Assicuratevi che il Dimâge Scan Dual II sia collegato correttamente al PC.

“Dimâge Scan Dual II” non compare nel pannello di controllo

Mentre il Dimâge Scan Dual II è visualizzato come “Apparecchiatura sconosciuta” o “Apparecchiatura USB”, eseguite la seguente procedura in modo che il PC possa riconoscere il Dimâge Scan Dual II.



1. **Collegate il Dimâge Scan Dual II al PC e accendeteli entrambi.**
2. **Fate un click su “My Computer” nel desk top con il tasto destro del mouse e quindi fate un click su “Proprietà”.**
3. **Fate un click sulla scheda “Device Manager” (pannello di controllo).**
4. **Controllate che “USB Device” (apparecchiatura USB) o “Unknown Device” (apparecchiatura sconosciuta) compaia nelle “Other devices” (altre apparecchiature) come illustrato a sinistra.**
5. **Fate un click su “USB Device” o su “Unknown Device”.**
6. **Fate un click su [Remove] (rimuovi).** Si apre la finestra di conferma di rimozione “Confirm Device Removal”.
7. **Fate un click su [OK].**

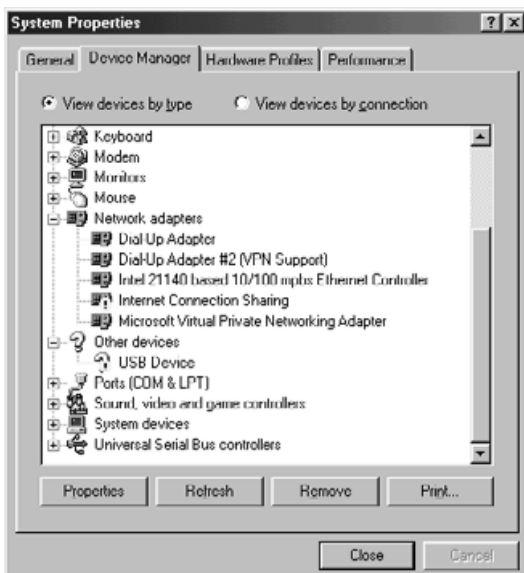



8. Assicuratevi che né “USB Device” né “Unknown Device” compaiano nella finestra come qui a sinistra, quindi fate un click su [Close].

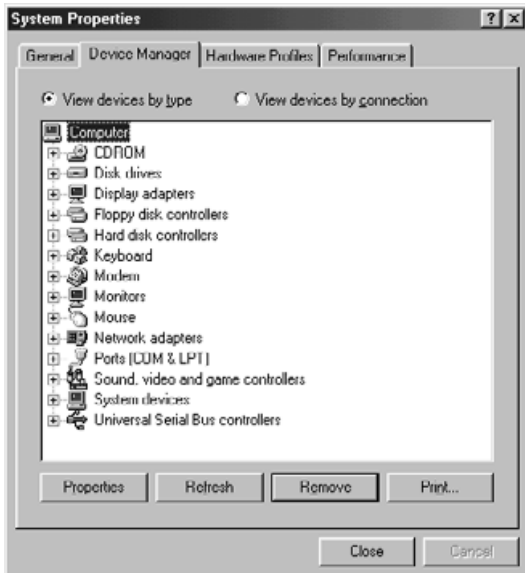

9. Premete l'interruttore di alimentazione del Dimâge Scan Dual II per spegnerlo.

10. Premete l'interruttore di alimentazione del Dimâge Scan Dual II per riaccenderlo. Si apre la finestra “Add New Hardware Wizard” (aggiungi nuovo hardware).



11. Per far riconoscere al PC il Dimâge Scan Dual II seguite le istruzioni descritte nel precedente paragrafo “Quando compare la finestra “Add New Hardware Wizard”.



Quando TWAIN_32 viene lanciato da Adobe Photoshop LE (software fornito con questo scanner), la procedura di scansione potrebbe interrompersi prima della sua conclusione a causa di un'insufficiente memoria disponibile per Photoshop. In questo caso, dopo aver chiuso il software, modificate lo spazio di memoria per Photoshop attenendovi alla procedura qui di seguito descritta.

Spegnete lo scanner.

Il software può essere chiuso.

Chiudete il software.

Selezionate [Memory & Image Cache...] (Memoria e Cache immagine) da [Preferences] (Opzioni) nel menu [File] di Photoshop

Sullo schermo compare la finestra di dialogo delle Opzioni.

Modificate il valore* nel riquadro „Used by Photoshop:“ (in uso di Photoshop) nella „Physical Memory Usage“ (memoria utilizzabile) e quindi fate un click di conferma su [OK].

*Specificate un valore compreso fra il 20 e il 50%.

Chiudete Photoshop e riavviate.

Riaccendete lo scanner, estraete il porta-pellicola e richiudete il coperchio dello scanner.

Rilanciate Twain_32 da Adobe Photoshop LE.

Ripetete l'operazione di scansione.

Lo spazio di memoria disponibile dipende dal sistema operativo usato. Se l'operazione di scansione non dovesse essere eseguita correttamente anche dopo aver modificato lo spazio di memoria, ripetete le operazioni qui sopra descritte per aumentare la percentuale di spazio disponibile.

Per le operazioni con Adobe Photoshop LE (software fornito a corredo di questo scanner) e con Adobe Photoshop, fate riferimento al sito web di Adobe Systems Incorporated.

MINOLTA

- A** Minolta Austria Ges.m.b.H
Amalienstr. 59-61, A-1131 Wien, Österreich
Tel: 01 87868 176
Fax: 01 87868 153
<http://www.minoltaeurope.com>
- B** Minolta Belgium Branch
Prins Boudewijnlaan 1
B-2550 Kontich, België
Tel: 03 451 07 00
Fax: 03 458 50 48
<http://www.minolta.be> en <http://www.minolta.nl>
- CAN** Minolta Canada Inc., Head Office
369 Britannia Road East,
Mississauga, Ontario L4Z 2H5, Canada
Tel. 0905 890 66 00
Fax 0905 890 71 99
<http://www.minolta.com>
- CH** Minolta (Schweiz) AG
Riedstr. 6, CH-8953 Dietikon, Schweiz
Tel: 157 57 11 (sFr 2.15/min)
Fax: 01 741 33 12
<http://www.minolta.ch>
- D** Minolta Europe GmbH
Minoltaring 11,
D-30855 Langenhagen,
Deutschland
- Reparatur/Repair
Senator-Helmken-Strasse 1,
D-28279 Bremen,
Deutschland
- Hotline: Tel: 0221 5 60 60 31
Fax: 0221 5 60 60 40
- <http://www.minolta.de>
- DK** Paul Westheimer A/S
Erhvervsvej 30, DK-2610 Rødovre, Danmark
Tel: 44 85 34 00
Fax: 44 85 34 01
<http://www.minoltaeurope.com>
- E** Videosonic S.A.
c/ Valportillo II, 8, Pol. Ind. de Alcobendas,
E-28108 Alcobendas/Madrid, Spain
Tel: 91 4840077
Fax: 91 4840079
<http://www.minoltaeurope.com>
- F** Minolta France S. A.
365, Route de Saint-Germain,
F-78420 Carrières-Sur-Seine, France
Tel: 0130 86 62 37
Fax: 0130 86 62 82
<http://www.minolta.fr>
- FIN** Minolta Finland Branch
Niittykatu 6, PL 37 SF-02201 Espoo, Finland
Tel: 435 565 0
Fax: 435 565 56
<http://www.minolta.fi>
- GB** Minolta (UK) LTD. Photographic Division
Precedent Drive,
Rooksley, Milton Keynes, MK13 8HF, England
Tel: 01 908 208 349
Fax: 01 908 208 334
<http://www.minoltaeurope.com>
- IRL** Photopak Sales
241 Western Industrial Estate, Naas Road, Dublin 12,
Ireland
Tel: 01 45 66 400
Fax: 01 45 00 452
<http://www.minoltaeurope.com>
- I** Rossi & C. S.p.A.
Via Ticino 40,
I - 50019 Osmannoro Sesto Fiorentino (Fi), Italy
Tel.: 055 323141
Fax: 055 32314252
<http://www.minoltafoto.it>
- N** Scandiafilm AS
Enebakkveien 304, N-1188 Oslo 11, Norge
Tel: 022 28 00 00
Fax: 022 28 17 42
<http://www.minoltaeurope.com>
- NL** Minolta Camera Benelux B.V.
Zonnebaan 39, Postbus 6000
3600 HA Maarssen, Nederland
Tel: 030 247 08 09
Fax: 030 247 08 88
<http://www.minolta.nl>
- P** Minolta Portugal Lda
Av. do Brasil 33-a, P-1700 Lisboa, Portugal
Tel: 01793 00 16
Fax: 01 793 10 64
<http://www.minoltaeurope.com>
- S** Minolta Svenska AB
P. O. Box 9058, Albygatan 114, S-17109 Solna, Sverige
Tel: 08 627 76 50
Fax: 08 627 76 21
<http://www.minoltaeurope.com>
- Sin** Minolta Singapore (Pte) Limited
10 Teban Gardens Crescent, Singapore 2260
Tel: 56 35 533
Fax: 56 10 217
<http://www.minolta.com>