

MINOLTA

The essentials of imaging

www.minoltaeurope.com



DiMAGE 7i

FIN KÄYTTÖOHJE

9222-2779-19 HA-A205



ENNEN ALOITTAMISTA

Kiitos tämän Minolta digitaalikameran ostamisesta. Ole hyvä ja varaa aikaa tämän käyttöohjeen lukemiseen, jotta pääset nauttimaan uuden kamerasi kaikista ominaisuuksista.

Tässä käyttöohjeessa on tietoja tuotteista, jotka on esitelty ennen kesäkuuta 2001. Myöhemmin esitelyjen tuotteiden yhteensopivuudesta saat tietoja ottamalla yhteyden Minoltan huoltoon.

Tarkista pakkausluettelo ennen tämän laitteen käyttämistä. Jos pakkauksesta puuttuu jotain, ota heti yhteys kamerakauppiaseesi.

Minolta DiMAGE digitaalikamera
Ni-MH akut (neljä)
Ni-MH akkulaturi
Kaulahihna NS-DG7
Vastavalosuoja DLS-7i
16MB CompactFlash kortti
AV kaapeli AVC-300
USB kaapeli USB-100

Ohjelmat ja dokumentit CD-ROM:

DiMAGE Software CD-ROM
DiMAGE Image Viewer Utility Version 2
Käyttöohje (PDF)
Kameran käyttöohje (PDF)
Pikaopas
Takuukortti

Dokumentit (painettuna):

Tämä laite on suunniteltu toimimaan Minoltan valmistamien ja markkinoimien varusteiden kanssa. Sellaisten varusteiden tai laitteiden käyttäminen, joita Minolta ei suosittele, voi johtaa epätydyttävään toimintaan tai laitteen ja sen varusteiden vaurioitumiseen.

Koska alkaaliparistot toimivat huonosti digitaalikameroissa, on suositeltavaa käyttää ladattavia NiMH-akkuja.

OIKEA JA TURVALLINEN KÄYTTÖ

Lue ja ymmärrä kaikki varoitukset ja varotoimet ennen tämän tuotteen käyttämistä.

VAROITUS

Paristojen/akkujen väärä käyttö voi johtaa siihen, että niistä vuotaa haitallisia aineita, ne kuumentuvat tai räjähtävät, mikä voi aiheuttaa aineellisia tai henkilövahinkoja. Ota seuraavat varoitukset huomioon.

- Käytä vain tässä käyttöohjeessa mainittuja akkuja/paristoja.
 - Älä aseta akkuja/paristoja väärin päin (+/- navat).
 - Älä käytä akkuja/paristoja, joissa on kulumia tai vaurioita.
 - Älä saata akkujaparistoja alttiiksi tulelle, kuumuudelle, vedelle tai kosteudelle.
 - Älä yritä hajottaa akkuja/paristoja, äläkä saata niitä oikosulkuun.
 - Älä säilytä akkuja/paristoja metalliesineiden lähellä tai sisällä.
 - Älä käytä samanaikaisesti erityyppisiä, -merkkisiä, -ikäisiä tai lataukseltaan erilaisia akkuja/paristoja.
 - Älä lataa alkaaliparistoja.
 - Akut saa ladata vain ko. akuille tarkoitettulla laturilla.
 - Älä käytä vuotavia akkuja/paristoja. Jos akun/pariston nestettä joutuu silmiin, huuhto silmät heti runsaalla vedellä ja ota yhteys lääkäriin. Jos akun/pariston nestettä joutuu vaatteille tai iholle, pese kontaktialue huolellisesti vedellä.
-
- Käytä vain tälle laitteelle tarkoitettua verkkovirtalaitetta siihen merkityllä jännitteellä. Sopimaton verkkovirtalaite tai jännite voi aiheuttaa aineellisia tai henkilövahinkoja sytyttämällä tulipalon tai antamalla sähköiskun.
 - Älä yritä purkaa tätä laitetta. Laitteen sisällä on korkeajännitepiiri, johon koskeminen voi aiheuttaa sähköiskun.
 - Irrota paristot ja verkkovirtalaite välittömästi ja lopeta kameran käyttö, jos kamera putoaa tai saa kolhun, jonka seurauksena kameran sisäosat, erityisesti salaman, tulevat näkyville. Salamassa on korkeajännitepiiri, joka voi antaa vammoja aiheuttavan sähköiskun. Vaurioituneen laitteen tai osan käytön jatkaminen voi aiheuttaa vammoja tai tulipalon.

- Pidä akut/paristot ja muut pienet esineet, jotka voidaan nielaista, pienten lasten ulottumattomissa. Ota heti yhteys lääkäriin, jos esine nielaistaan.
- Säilytä tätä laitetta pienten lasten ulottumattomissa. Ole varovainen, kun lähellä on lapsia, ettei laite tai sen osa aiheuta heille vahinkoja.
- Älä väläytä salamaa suoraan silmiä päin. Välähdys voi vaurioittaa näkökykyä.
- Älä väläytä salamaa ajoneuvon kuljettajaa päin. Välähdys voi viedä huomiokyvyn tai aiheuttaa hetkellisen sokeuden, jolloin seurauksena voi olla onnettomuus.
- Älä käytä kameran monitoria ajoneuvolla ajaessasi tai kävellessäsi. Seurauksena voi olla loukkaantuminen tai muu onnettomuus.
- Älä käytä laitetta kosteissa olosuhteissa tai märin käsin. Jos laitteeseen pääsee nestettä, poista akut/paristot ja irrota verkkovirtalaitte välittömästi ja lopeta laitteen käyttö. Nesteen kanssa kosketuksiin joutunut laite voi aiheuttaa vaurioita tai onnettomuuksia sytyttämällä tulipalon tai antamalla sähköiskun.
- Älä käytä laitetta lähellä syttyviä nesteitä tai kaasuja, kuten nestekaasua, bensiiniä tai ohenteita, jne. Älä puhdistaa laitetta syttyvillä nesteillä, kuten alkoholilla, bensiinillä, ohenteilla, jne. Syttyvien puhdistusaineiden käyttö voi aiheuttaa räjähdyksen tai tulipalon.
- Älä irrota verkkovirtalaitetta vetämällä johdosta. Pidä kiinni itse laitteesta, kun irrotat sen pistorasiasista.
- Älä vaurioita, väännä, muuntele tai kuumenna verkkovirtalaitteen johtoa, äläkä aseta painavia esineitä sen päälle. Vaurioitunut johto voi aiheuttaa vaurioita tai vammoja sytyttämällä tulipalon tai antamalla sähköiskun.
- Jos laitteesta lähtee outoa hajua, se kuumenee tai savuaa, lopeta käyttö. Poista heti paristot varoen polttamasta itseäsi, sillä paristot kuumentuvat käytettäessä. Vaurioituneen laitteen tai osan käytön jatkaminen voi aiheuttaa vammoja tai tulipalon.
- Toimita laite Minoltan huoltoon, jos se kaipaa korjaamista

VAROTOIMET

- Älä käytä tai säilytä laitetta kuumassa tai kosteassa ympäristössä, kuten auton hansikaslokerossa tai tavaratilassa. Se voi vaurioittaa laitetta ja akkuja/paristoja, mikä voi johtaa palo- tai muihin vammoihin kuumentumisen, tulipalon, räjähdyksen tai vuotavien paristonesteiden vuoksi.
- Jos akut/paristot vuotavat, lopeta laitteen käyttö.
- Kameran lämpötila kohoaa pitkään käytettäessä. Ole varovainen, ettet polta itseäsi.
- CompactFlash kortin ja akkujen/paristojen poistaminen heti pitkän käytön jälkeen voi aiheuttaa palovammoja. Sammuta kamera ja odota, että se viilentyy.
- Älä väläytä salamaa, kun se koskettaa ihmisiä, eläimiä tai esineitä. Salamasta vapautuu runsaasti energiaa, joka voi aiheuttaa palovammoja.
- Älä anna minkään painaa LCD monitoria. Vaurioitunut monitori voi aiheuttaa vammoja ja monitorissa oleva neste voi aiheuttaa tulehduksia. Jos monitorin nestettä pääsee iholle, pese alue runsaalla vedellä. Jos monitorin nestettä pääsee silmiin, huuhto silmät heti runsaalla vedellä ja ota välittömästi yhteys lääkäriin.
- Vastavalosuojan reunus voi aiheuttaa vammoja. Varo, ettei kamera kolhi ketään, kun vastavalosuoja on kiinnitetty.
- Verkkovirtalaitetta käytettäessä pistoke on asetettava hyvin pistorasiaan.
- Älä käytä verkkovirtalaitetta, jos sen johto on vaurioitunut.
- Älä peitä verkkovirtalaitetta millään. Peittäminen voi aiheuttaa tulipalon.
- Älä sijoita verkkovirtalaitetta niin, että siihen pääsy vaikeutuu. Hätätilanteissa laitteen irrottaminen voi hankaloitua.
- Irrota verkkovirtalaite pistorasiasta, kun puhdistat sitä tai se ei ole käytössä.

SISÄLLYSLUETTELO

Osien nimet	12
Kameran runko	12
Näyttöruutu	15
EVF ja LCD monitori.....	16
Kameran käyttöönotto	17
Laukaisutärähdyksen varoitus	17
Hihnan kiinnittäminen	18
Objektiivin suojuksen irrottaminen.....	18
Vastavalosuojan kiinnittäminen.....	19
Paristojen asettaminen	20
CompactFlash kortin asettaminen.....	20
Kameran käsittely	21
Kameran ja näyttöjen kytkeminen päälle.....	21
Kuvaaminen	22
Kameran salaman käyttö.....	23
Salaman kantamat – automaattinen kuvaus	23
Kuvien katselu ja poisto pikakatselussa	24
Peruskäyttö	25
Paristojen/akkujen vaihto.....	26
Paristojen/akkujen kunnon osoitin.....	27
Automaattinen virrankatkaisu	27
Ulkoiset virtalähteet (lisävaruste).....	28
CompactFlash kortin vaihtaminen	28
Kameran kytkeminen automaattiselle kuvaukselle	30
EVF:n ja LCD monitorin näyttö	30
Peruskuvaus	31
Tarkennuslukitus	32
Tarkennusmerkit	33
Tarkennuksen erikoistilanteet	33
Näytön säädöt – kuvaus	34
Pikakatselu	36
Pikakatselun näyttö.....	37
Kuvien poisto pikakatselussa	37
Pikakatselun näytön muuttaminen.....	38
Suurennettu kuvakatselu	39

SISÄLLYSLUETTELO

Kuvaus – vaativampi käyttö	40
Piste-AE:n lukitusnäppäin	40
Pro-auto -näppäin	41
Digitaalisten aiheohjelmien näppäin	42
Toimintosäätimen käyttö	44
Muisti – kamera-asetusten tallentaminen	46
Valonmittaustavat	47
Valotustavat	48
Ohjelmoitu – P	49
Ohjelman siirto	49
Aukon esivalinta – A	50
Suljinajan esivalinta – S	51
Käsisäättö – M	52
Aikavalotukset - Bulb	53
Lankalaukaisijan kiinnittäminen (lisävaruste)	53
Kuvansiirtotavat	54
Jatkuva kuvansiirto	55
UHS jatkuva kuvansiirto	56
UHS jatkuvan kuvansiirron elokuvat	56
Vitkalaukaisu	57
Haarukointi	58
Huomaa haarukoinnista	59
Ajastettu kuvaus	60
Valkotasapaino	62
Automaattinen valkotasapaino	63
Esisäädetty valkotasapaino	63
Räätälöity valkotasapaino	64
Kameran herkkyys – ISO	65
Salaman kantamat ja kameras herkkyys	66
Minoltan erillissalaman kiinnittäminen	66
Digitaalisten tehosteiden säätö	67
Valotuksen ja salaman korjailu	68
Kontrastin korjailu	70
Värikylläisyyden korjailu	71
Suodatus	71
Elektroninen etsin	73
Diopterikorjaus	73
Monitorin automaattinen vahvistus	73

Autofokuksen alueet ja säätö	74
Flex Focus Point	75
Digitaalinen zoomi	76
Makrokuvaus	77
Liikkuminen kuvausvalikossa	78
Elektroninen näppäimistö	80
Autofokuksen toimintatavat	81
Kuvakoko	82
Tietoja otoslaskurista	82
Kuvanlaatu	83
Tietoja super-fine RAW kuvanlaaduista	84
Kuvatiedoston koko ja CompactFlash kortin riittäisyys	85
Salamakuvaustavat	86
Langaton/kaukosäätöinen salama	88
Langaton/kaukosäätöinen salama ja salaman kantamat	90
Huomaa langattomasta/kaukosäätöisestä salamasta	91
Salaman ohjaus	92
Piste-AF/AEL	93
Käsitarkennus	94
Suurennusnäppäin ja elektroninen suurennus	94
Tietojen liittäminen	95
Väritila	96
Terävyys	97
Välitön toisto	98
Äänimuistio	99
Lyhyt johdatus valokuvaukseen	100
Elokuvaus	102
Liikkuminen elokuvauksen valikossa	104

SISÄLLYSLUETTELO

Toistotila – kuvien katselu ja muokkaus	105
Yhden kuvan toisto ja histogramminäyttö	105
Kuvien katselu	106
Äänimuistioiden toisto	106
Elokuvien katselu	107
Yksittäisten kuvien poistaminen	107
Suurennettu katselu	108
Toistonäytön muuttaminen	109
Liikkuminen toistovalikossa	110
Otosvalinnan näyttö	112
Kuvien poistaminen	113
CompactFlash korttien alustaminen	114
Kuvien lukitseminen	115
Indeksikuvien toiston muuttaminen	115
Diaesitys	116
Tietoja DPOF:stä	118
DPOF tulostustilauksen tekeminen	118
Indeksikuvien tilaaminen	119
DPOF tulostustilauksen peruminen	119
Kuvien kopiointi	120
Kuvien katselu televisiosta	122
Asetustila – kameran toimintojen säätely	123
Liikkuminen asetustilan valikossa	124
EVF:n ja LCD monitorin kirkkaus	126
Äänimerkit	126
Laukaisuäänen tehosteet	126
Äänenvoimakkuus	127
Valikon kielet	127
Tiedostonumeron muisti	127
Kansionimet	128
Kansiovalinta	129
Uusi kansio	129
Näyttötapa	130
Suora käsitarkennus	131
Perusasetusten palautus	132
EVF:n ja LCD monitorin automaattinen vaihtelu	134
Päiväyksen ja ajan asettaminen	134
Päiväyksen merkintätavan asettaminen	135
Videoulostulo	135
Automaattinen virrankatkaisu	135

Tiedonsiirtotila	136
QuickTime - järjestelmävaatimukset	136
Järjestelmävaatimukset	137
Kameran liittäminen tietokoneeseen	138
Liittäminen: Windows 98 / 98 second edition	140
Automaattinen asennus	140
Asentaminen käsin	141
Liittäminen: Mac OS 8.6	143
Automaattinen virrankatakaus (tiedonsiirtotila)	143
CompactFlash kortin kansiorakenne	144
Kameran irrottaminen tietokoneesta	146
Windows 98 / 98 second edition	146
Windows ME, 2000 Professional ja XP	146
Macintosh	147
CompactFlash kortin vaihtaminen (tiedonsiirtotila)	148
Liitteet	149
Lisävarusteita	150
Suotimia käytettäessä	151
Mikä on Ev? Mikä on aukko?	151
Vianetsintä	152
Ajuriohjelman poistaminen – Windows	155
Hoito ja säilytys	156
Kameran hoito	156
Puhdistaminen	156
Säilytys	156
Käyttölämpötila ja olosuhteet	157
Muistikorttien hoito ja käsittely	157
Akut/paristot	158
Tietoja Ni-MH akuista	158
LCD monitorin hoito	159
Tekijänoikeudet	159
Ennen tärkeitä kuvauksia ja matkoja	159
Kysymykset ja huolto	159
Tekniset tiedot	160

OSIEN NIMET

KAMERAN RUNKO

* Tämä kamera on hienoviriteinen optinen laite. Ole huolellinen ja pidä nämä pinnat puhtaina. Ole hyvä ja lue tiedot hoidosta ja säilytyksestä (s. 156).

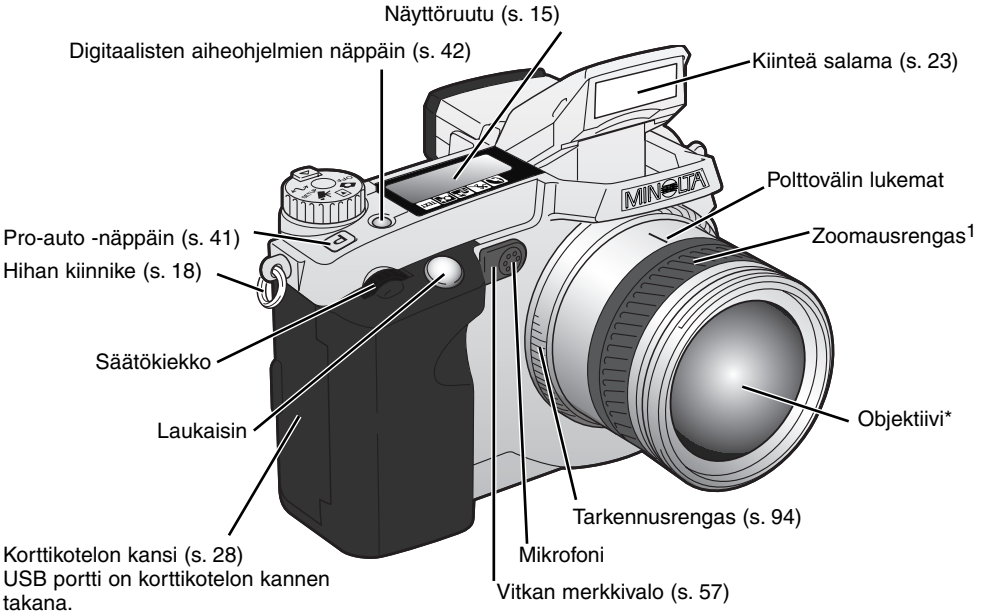

¹ Zoomausrenkaassa olevat polttoväilukemat esitetään kinokokoa vastaavina mittoina. DiMAGE Viewer pystyy näyttämään otoksesta sekä todellisen polttovälin että sen kinokoon vastineen.

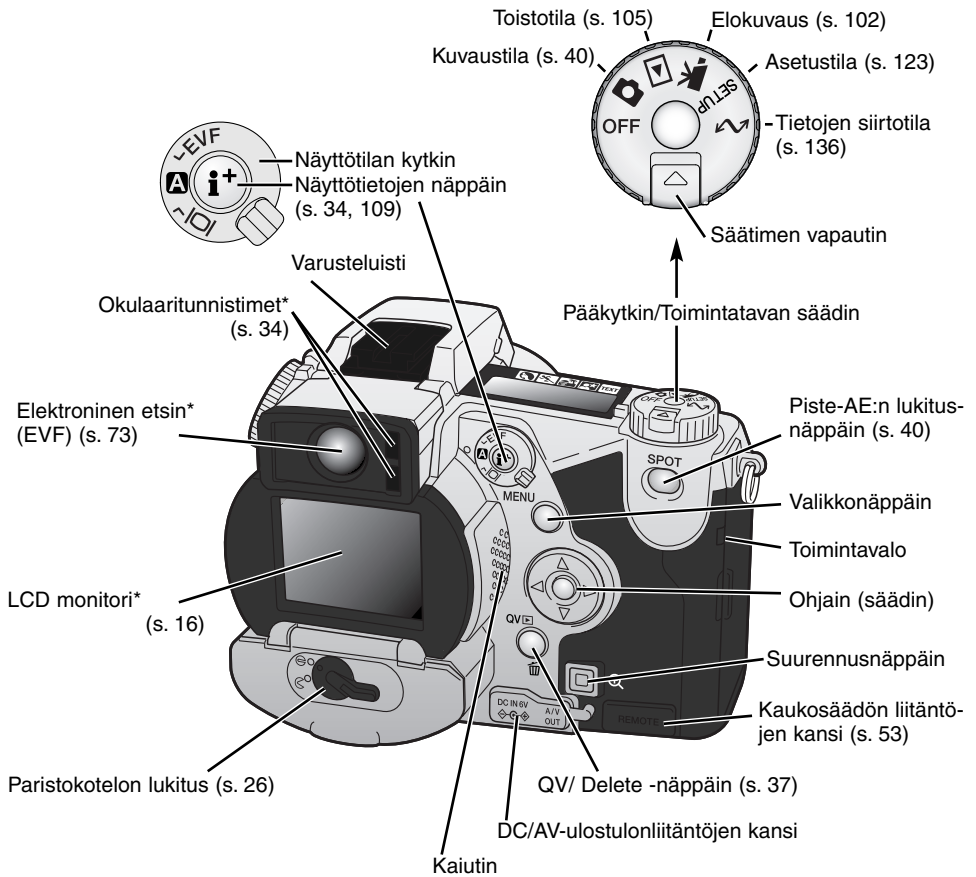

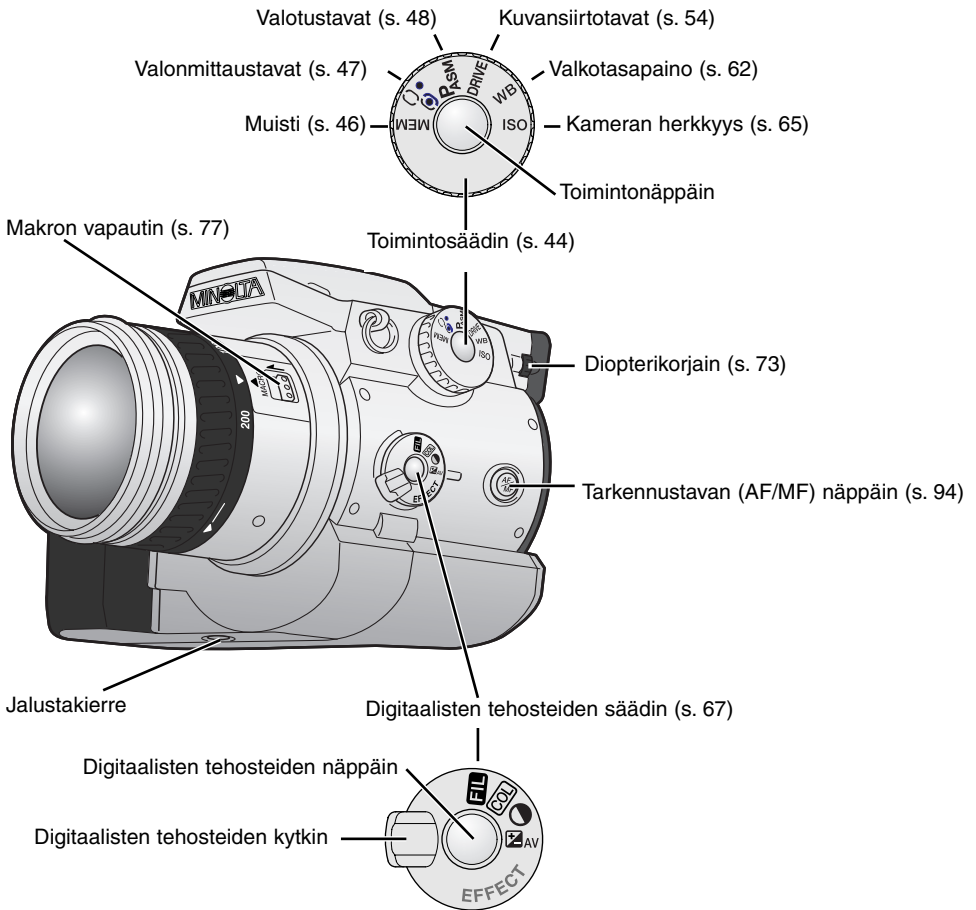

OSIEN NIMET

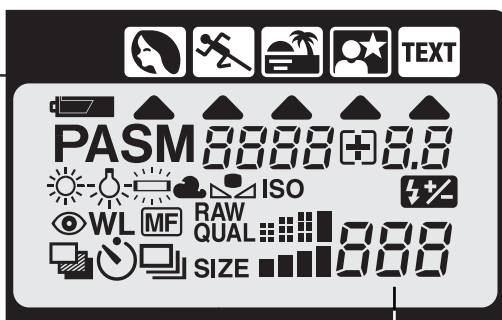

NÄYTTÖRUUTU

Kameran yläpinnalla oleva näyttöruutu kertoo kameras toimintatilanteen. Ohessa on näytetty kaikki kuvakkeet opetussyistä.



 Digitaalisten aiheohjelmien kuvakkeet (s. 42)

 Digitaalisten aiheohjelmien osoittimet (s. 42)

 Virran riittävyyden osoitin (s. 27)

PASM Valotustavan osoittimet (s. 48)

 Valkotasapainon osoittimet (s. 62)

ISO Kameran herkkyyden osoitin (s. 65)

 Salaman korjailun osoitin (s. 68)

 Punasilmäisyyden vähennyksen osoitin (s. 86)

WL Langattoman salaman osoitin (s. 88)

MF Käsitarkennuksen osoitin (s. 94)

 Kuvansiirtotavan osoittimet (s. 54)

RAW QUAL Kuvanlaadun näyttö (s. 83)

SIZE Kuvakoon näyttö (s. 82)

0000+0.0 Suljinajan ja aukon näyttö / valotuksen/salaman korjailun näyttö

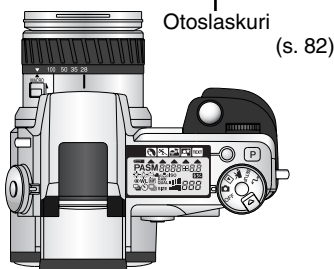

Otoslaskurin suurin lukema on 999. Kun kortille mahtuu enemmän kuvia, 999 näkyy. Otoslaskurin lukema alkaa vähentyä, kun kortille mahtuvien kuvien lukumäärä putoaa alle tuhannen.

EVF:N JA LCD MONITORIN NÄYTTÖ

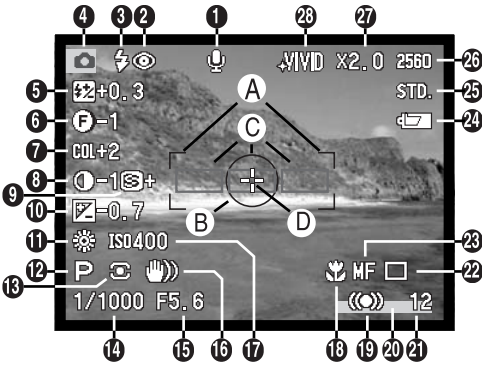

1. Mikrofoniin osoitin
2. Salamakuvaustavan osoitin (s. 86)
3. Salaman merkit (s. 23)
4. Toimintatavan osoitin
5. Salaman korjailun näyttö (s. 68)
6. Suodatuksen näyttö (s. 71)
7. Värikylläisyyskorjauksen näyttö (s. 71)
8. Kontrastin korjauksen näyttö (s. 70)
9. Terävöinnin näyttö (s. 97)

10. Valotuskorjauksen näyttö (s. 68)
11. Valkotasapinon osoitin (s. 62)
12. Valotustavan/Digitaalisen aiheohjelman osoitin (s. 48, 42)
13. Valonmittaustavan osoitin (s. 47)
14. Suljinajan näyttö
15. Aukon näyttö
16. Laukaisutärähdyksen varoitus (s. 17)
17. Kameran herkkyyden (ISO) näyttö (s. 65)
18. Makrokuvauksen osoitin (s. 77)
19. Tarkennusmerkki (s. 33)
20. Tietojen liittämisen osoitin (s. 95)
21. Otoslaskuri (s. 82)
22. Kuvansiirtotavan osoitin (s. 54)
23. Käsitarkennuksen osoitin (s. 94)
24. Virran riittävyden osoitin (s. 27)
25. Kuvanlaadun osoitin (s. 83)
26. Kuvakoon näyttö (s. 82)
27. Digitaalisen zoomin näyttö (s. 76)
28. Väritilan osoitin (s. 96)

- A. Tarkennusalue
 B. Pistemittausalue (s. 47)
 C. AF-tunnistimet
 D. Flex Focus Point (s. 75)

KAMERAN KÄYTTÖÖNOTTO

Tämä on pikaopas, joka avustaa kameran mahdollisimman nopeassa käyttööntämisesä. On kuitenkin suositeltavaa lukea koko käyttöohje, jotta kameraa voidaan käyttää kunolla ja sen parhaista kuvausmahdollisuuksista voidaan nauttia.

LAUKAISUTÄRÄHDYKSEN VAROITUS

Jos suljinaika pidentyy niin paljon, että käsivarakuvaus ei ole varmaa, laukaisutärähdyksen varoitus ilmestyy EVF:ään ja LCD monitoriin. Laukaisutärähdys aiheuttaa epäterävyyttä kuvassa, mikä voimistuu polttovälin kasvaessa laajakulmasta teleeseen. Varoitus ilmestyy suunnilleen polttovälimittaa vastaavalla suljinajalla: jos polttovälinä on 100mm (kinokoossa), varoitus ilmestyy kun suljinaika on 1/100 s. tai pidempi. Vaikka varoitus ilmestyy, kamera voidaan kuitenkin laukaista. Jos varoitus ilmestyy, kuvaaja voi tehdä seuraavaa:

- Asettaa kameran jalustalle.
- Käyttää kameran salamaa (s. 23).
- Nostaa kameran herkkyyttä (ISO) (s. 65).
- Zoomata laajakulmalle.



KAMERAN KÄYTTÖNOTTO

HIHNaN KIINNITTÄMINEN

Kiinnitä hihna kiinnikkeisiin kuvan osittamalla tavalla.

- Pidä hihna aina kaulasi ympärillä siltä varalta, että kamera putoaa vahingossa.

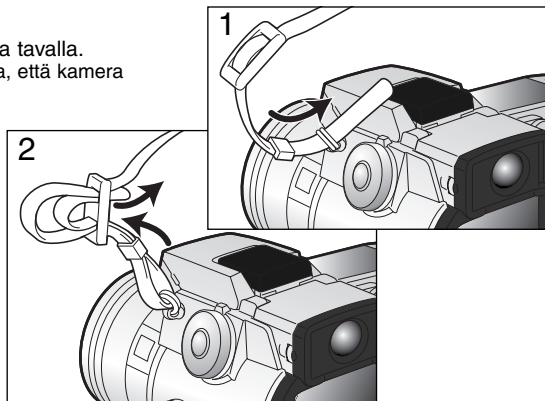

OBJEKTIIVIN SUOJUKSEN IRROTTAMINEN

Paina ulompia tai sisempiä kiinnityspainikkeita peukalon ja etusormen avulla irrottaaksesi objektiivin suojuksen.

- Aseta objektiivin suojukset aina paikalleen, kun et käytä kameraa.

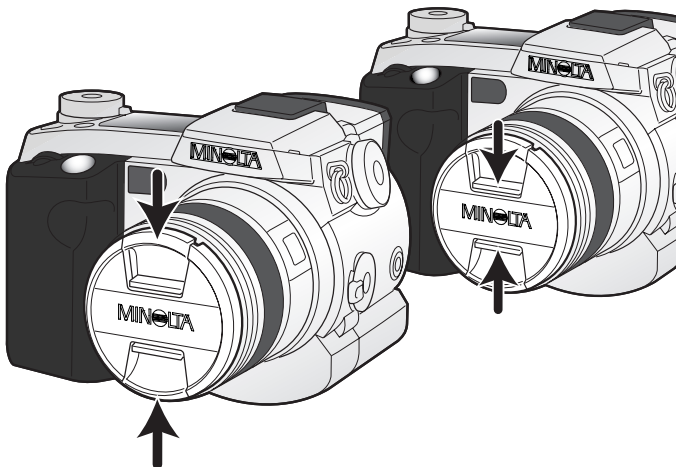

VASTAVALOSUOJAN KIINNITTÄMINEN

Vastavalosuoja estää kuvaa heikentävän hajavalon pääsyn objektiiviin. Kun käytät kameraa kirkkaassa valaistuksessa, on suositeltavaa, että käytät vastavalosuojaa. Vastavalosuojaa ei tule käyttää salamakuvia otettaessa, sillä se voi aiheuttaa varjostuman kuvaan.

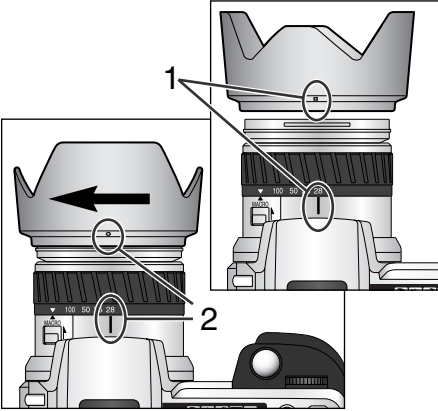

Vastavalosuojaa kiinnitettäessä sen reunassa oleva suorakulmainen merkki asetetaan samaan linjaan objektiivirungon päällä olevan polttoväli-indeksin kanssa (1).

Työnnä vastavalosuoja objektiivin päähän ja käännä suojaa 90°:tta myötäpäivään niin, että se lukittuu ja pyöreä merkki asettuu polttoväli-indeksin kohdalle (2).

- Kun vastavalosuoja on oikein asetettu, sen suuret siivekkeet ovat ylä- ja alapintoina.
- Älä koskaan yritä asettaa vastavalosuojaa väkisin. Jos se ei sovi paikalleen, tarkista, että se on oikean suuntaisesti.
- Vastavalosuoja irrotetaan kääntämällä sitä 90°:tta vastapäivään ja nostamalla se irti objektiivista.

Vastavalosuojan voi asettaa nurinpäin objektiivin ympärille, kun kameraa ei käytetä.

Kun yksi isoista siivekkeistä on vastavalosuojan yläpintana, työnnä se objektiivin päälle. Käännä suojaa 90°:tta myötäpäivään niin, että se pysähtyy.

- Vastavalosuojan voi irrottaa ja kiinnittää, vaikka objektiivin suojuus on kiinni.
- Irrota vastavalosuoja kääntämällä sitä 90°:tta vastapäivään ja nosta se irti objektiivista.

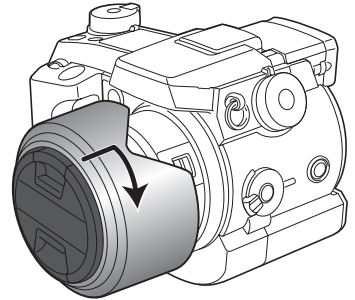

KAMERAN KÄYTTÖNOTTO

AKKUJEN ASETTAMINEN

Kameran mukana tulevat AA-koon NiMH-akut tulee ladata ennen niiden käyttöön ottamista. Katso ohjeet akkujen turvallisesta käytöstä ja käsittelystä lukemalla laturin ohjeet.

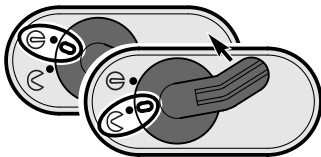

Avaa akkukotelon kansi siirtämällä paristokotelon lukitus asentoon .

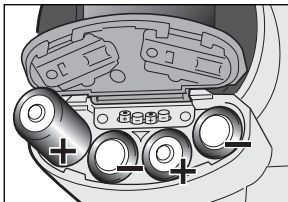

Aseta akut paikalleen.

- Tarkista, että +/- navat ovat akkukotelossa olevan kaavion mukaisesti.



COMPACTFLASH KORTIN ASETTAMINEN

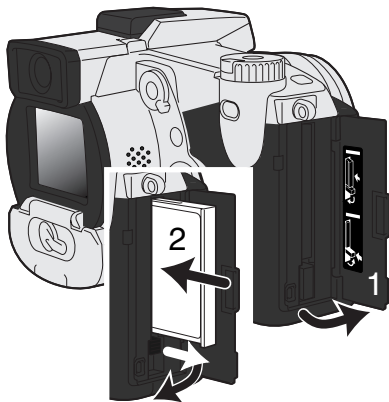

Avaa korttikotelon kansi. (1).

Aseta CompactFlash kortti paikalleen (2) ja käännä kortin esiinnostovipu alaspäin.

- Aseta kortti niin, että sen nimiöpuoli osoittaa kamerasuuntaan. Työnnä kortti uraansa aina suorassa, ei koskaan vinossa. Älä koskaan pakota korttia paikalleen. Jos kortti ei sovi paikalleen, tarkista, että se on oikein päin.

KAMERAN KÄSITTELY

Kun käytät elektronista etsintä (EVF) tai LCD monitoria, tartu kameraan tukevasti oikealla kädelläsi ja kannattele runkoa vasemman käden kämmenellä. Pidä kynärpäät sivuillasi ja jalat hartianleveyden verran harallaan, jotta sentosi on vakaa.

EVF etsintä voi kääntää 0°:een asennosta 90°:een asentoon. Tämä on kätevää, kun kameraa pidellään alhaalla.

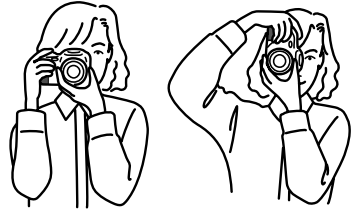

KAMERAN JA NÄYTTÖJEN KYTKEMINEN PÄÄLLE

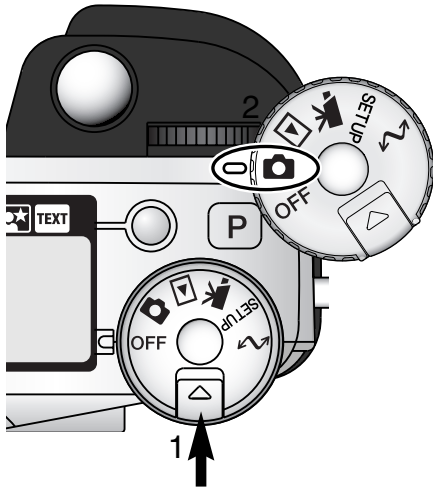

Paina toimintosäätimen vapautinta (1) samalla, kun käännät toimintatavan säätimen (2) liikkumattomien kuvien kuvaukselle.

Kameran takana oleva näyttökytkin säätelee sitä, mikä näyttö aktivoituu kameraa käytettäessä. Käännä kytkin automatiikalle (A): elektroninen etsin (EVF) ja LCD monitori vuorottelevat automaattisesti.

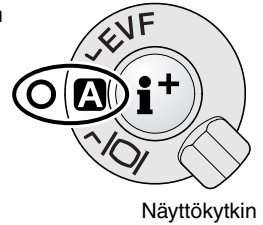

KAMERAN KÄYTTÖNOTTO

KUVAAMINEN

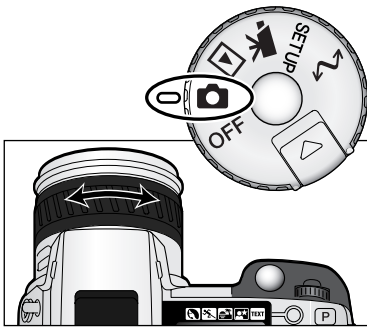

Kun toimintosäädin on kytketty liikkumattomien kuvien ottamiselle, kamera on päällä ja elektroninen etsin (EVF) ja LCD monitori aktivoituvat.

Voit rajata aiheen zoomausrenkaan avulla. Zoomaus näkyy välittömästi EVF:ssä ja LCD monitorissa.



Sommittele kuva EVF:ään tai LCD monitoriin ja varmista, että aihe on tarkennusalueella.

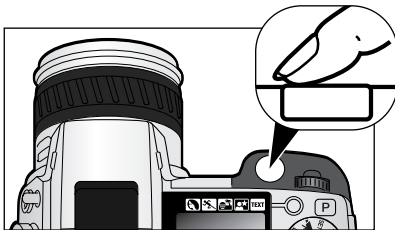

Ota kuva painamalla laukaisin kokonaan alas

- Merkkivalo palaa osoittaen, että kuvaa kirjoitetaan CompactFlash kortille. Älä koskaan irrota CompactFlash kortti sinä aikana, kun kuvatietoja siirretään.



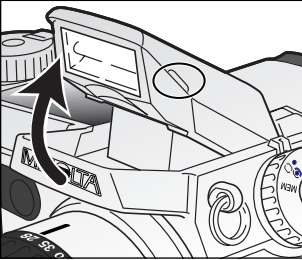

SALAMAN KÄYTTÖ

Hämärässä ja sisällä kuvattaessa salamaa tarvitaan aiheen valaisemiseen ja laukaisutärähdyksen aiheuttaman epäterävyyden estämiseen. Salamaa voidaan käyttää myös täytevalona loiventamaan voimakkaita varjoja kirkaassa auringonvalossa.



Salama otetaan käyttöön nostamalla se ylös sen molemmilla sivuilla olevista pidikkeistä. EVF:n ja LCD monitorin vasempaan yläkulmaan ilmestyy salaman kuvake (ks. allaoleva taulukko).

- Salaman säätö pitää suorittaa käsin.
- Ylösnostettuna salama välähtää aina riippumatta vallitsevan valon määrästä.
- Irrota aina vastavalosuoja, kun käytät kameran omaa salamaa. Vastavalosuoja voi aiheuttaa varjostuman kuvaan.

	Kun laukaisin painetaan osittain alas, punainen salaman kuvake osoittaa, että salama latautuu.
	Kun laukaisin painetaan osittain alas, valkoinen salaman kuvake osoittaa, että salama on valmis välähtämään
	Kuvan ottamisen jälkeen sininen salaman kuvake ilmestyy, jos salama valotti kuvan oikein.
	Salamavaroitus. Vastavalotilanteissa kuvake ilmestyy kehoituksena käyttää salamaa..

SALAMAKUVAUSALUE - AUTOMATTINEN KÄYTTÖ

Kamera säätelee salaman tehoa automaattisesti. Oikea valotus edellyttää, että aihe on salaman toiminta-alueella. Optisesta järjestelmästä johtuen salaman toiminta-alue ei ole sama laajakulmaa ja telettä käytettäessä.

Laajakulmalla	0.5m ~ 3.8m (1.6 ft. ~ 12.5 ft.)
Teleellä	0.5m ~ 3.0m (1.6 ft. ~ 9.8 ft.)

KAMERAN KÄYTTÖNOTTO

KUVIEN KATSELU JA POISTAMINEN PIKAKATSELUSSA



Otettuja kuvia voi katsoa kuvauksen ollessa kytkettynä. Pääset näkemään kuvia painamalla QV/delete (poisto) -näppäintä ja voit selata kortilla olevia kuvia ohjainpainikkeiden avulla.

Pikakatselussa (QV) kuvia voidaan myös poistaa. Ole varovainen, kun poistat kuvia. Poistettua kuvaa ei voi palauttaa. Kun valitset kuvan poistettavaksi, näkyville tulee varmennusnäyttö ennen poiston toteuttamista. Pikakatselusta kerrotaan enemmän sivulla 36.

QV



Paina QV/delete näppäintä katsoaksesi tallennettuja kuvia.



Selaa kuvia vasemmalla/oikealla ohjainpainikkeella.

QV



Näkyvillä oleva kuva poistetaan painamalla QV/delete näppäintä.

• Varmennusnäyttö ilmestyy.

Delete this frame?

Yes

No



Korosta "YES" vasemmalla/oikealla ohjainpainikkeella.

• Valitsemalla "NO" toimenpide peruutetaan.

MENU



Kuva poistetaan painamalla ohjaimen keskiosaa.

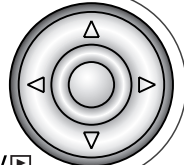

MENU

Palaa kuvaukseen painamalla valikkonäppäintä (menu).

QV



PERUSKÄYTTÖ

Tämä jakso käsittelee kameran peruskäyttöä. Tutustu huolellisesti tässä jaksossa esitettyihin toimintoihin ennen kuin siirryt käyttöohjeen muihin jaksoihin.

PERUSKÄYTTÖ

PARISTOJEN VAIHTAMINEN

Tässä kamerassa käytetään neljää AA-koon NiMH akkua. Kun otat uudet akut käyttöön, lataa ne aivan täyteen ennen kuin asetat ne kameraan.

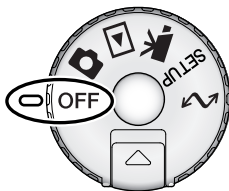

Tarkista, että toimintapasäädin on asennossa "off", kun vaihdat akkuja.

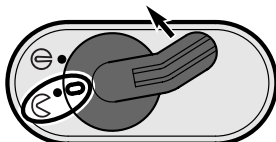

Avaa akkukotelon kansi siirtämällä akkukotelon lukitsin asentoon ☺.

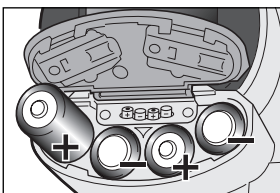

Aseta akut paikalleen.

- Tarkista, että akkujen navat ovat akkukotelon sisällä olevien merkintöjen mukaisesti.

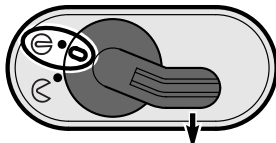

Sulje akkukotelon kansi ja työnnä akkukotelon lukitsin asentoon ☹.

Vaikka tässä laitteessa voi käyttää alkaaliparistoja, niiden toimintakyky on rajallinen. Käytä alkaaliparistoja vain testikuviin tai kun Ni-MH akkuja, Minolta External High-power Battery Pack tai AC adapteri ei ole käytettävissä.

AKKUJEN KUNNON OSOITTIMET

Tässä kamerassa on automaattinen akkujen kunnon tarkistus. Kun kamera on päällä, akkujen kunnon osoitin ilmestyy kameras päällä olevaan näyttöruutuun ja monitoreihin. Monitorissa kuvake muuttuu valkoisesta punaiseksi, kun virtaa on vähän. Jos näyttöruutu ja monitorit ovat tyhjtät, akut ovat ehtyneet tai ne on asetettu väärin.



Täyden akun kuvake - Akkuissa on täysi lataus. Kuvake näkyy 5 s. ajan monitoreissa, kun kamera kytetään päälle. Kuvake näkyy koko ajan näyttöruudussa.



Heikkojen akkujen varoitus - Akkuissa on hyvin vähän virtaa, mutta kaikki kamerassa toimii. Akut tulee ladata/vaihtaa mahdollisimman pian. Varoitus ilmestyy automaattisesti ja pysyy näytöillä, kunnes akut on vaihdettu.



Viilkuva heikkojen akkujen kuvake - Kun kuvake näkyy näyttöruudussa yksinään, virta ei riitä kameras käyttämiseen. Kamera ei laukea. Lataa/aihda akut välittömästi.

AUTOMAATTINEN VIRRANKATKAISU

Paristojen säästämiseksi kamera sammuttaa näytöt ja kaikki tarpeettomat toiminnot, jos kameraa ei käytetä tietyn ajan kuluessa. LCD monitori sammuu 30 s. kuluessa. EVF ja näyttöruutu sammuvat 1 min. kuluessa. Näytöt saa palautettua painamalla laukaisimen osittain alas tai painamalla näyttötietojen näppäintä. EVF:n ja näyttöruudun automaattista sammumisajankohtaa voi muuttaa asetusvalikon custom 2 -osiosta (s. 124).

PERUSKÄYTTÖ

ULKOPUOLISET VIRTALÄHTEET (LISÄVARUSTE)

Verkkovirtalaitteen avulla kameran virta voidaan ottaa pistorasiasta. Runsaassa käytössä verkkovirtalaite on edullinen. Sen käyttö on suositeltavaa, kun kamera on liitettynä tietokoneeseen. Verkkovirtalaite AC-1L on tarkoitettu käytettäväksi Pohjois-Amerikassa, Japanissa ja Taiwanissa, ja AC-2L muualla maailmassa.

External High Power Battery Pack Kit EBP-100 on kameran mukana kuljetettava erikoisvirtalähde. Laitteessa on litium-ion tehoakku, kotelo ja laturi. Akku, kotelo ja laturi on ostettavissa myös erikseen. Tämä paristokotelo pidentää kameran käyttöaikaa huomattavasti.

Sammuta aina kamera, kun vaihdat virtalähdettä.

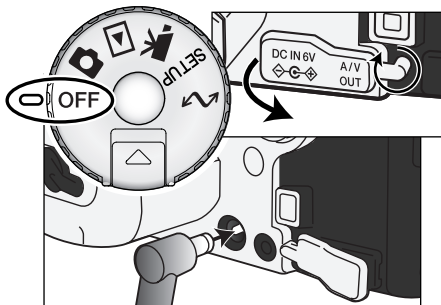

Irrota DC-liitännän kansi vasemmasta päästä.

- Kansi on kiinnitetty runkoon häviämisen estämiseksi.

Työnnä verkkovirtalaitteen tai EBP-100 paristokotelon miniliitin kameran DC-liitäntään.

Työnnä verkkovirtalaitteen pistoke pistorasiaan.

COMPACTFLASH KORTIN VAIHTAMINEN

Kamerassa pitää olla CompactFlash kortti, jotta se voisi toimia. Jos kameraan ei ole laitettu korttia, "no-card" varoitus ilmestyy automaattisesti EVF:ään ja LCD monitoriin. IBM Microdrive on yhteensopiva tämän kameran kanssa. Lisää tietoja tallennusvälineiden hoitamisesta ja säilyttämisestä on sivulla 157.

Sammuta aina kamera ja tarkista, että kamera ei vielä käytä korttia, kun irrotat tai asetat CompactFlash, muutoin kortti voi vaurioitua ja sillä olevat kuvat voidaan menettää.

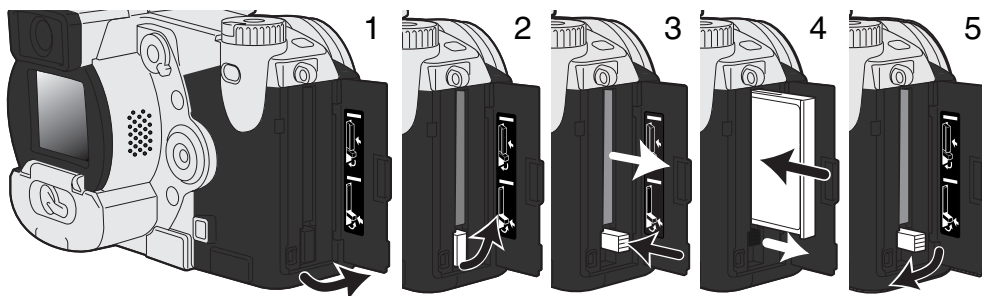

Avaa korttipaikan kansi osoitettuun suuntaan (1).

CompactFlash kortti saadaan esille nostamalla (2) esillennostovipu ylös ja painamalla (3) sitä alaspäin. Sen jälkeen kortti voidaan vetää esille.

- Ole varovainen poistaessasi korttia, sillä se voi olla kuuma käytön jälkeen.

Työnnä CompactFlash kortti korttipaikkaan niin, että esillennostovipu nousee ylös (4).

- Aseta kortti sisään nimiöpuoli kamerasuuntaan päin. Työnnä korttia aina suorassa. Älä koskaan pakota korttia paikalleen. Jos kortti ei mene sisään, tarkista, että se on oikein päin.

Käännä esillennostovipu kuvan osoittamalla tavalla alas (5) ja sulje korttikotelon kansi.

Jos 'card-not-recognized' -viesti ilmestyy, kameraan asetetun kortin voi joutua alustamaan. Toisessa kamerassa käytetyn CompactFlash kortin voi joutua alustamaan ennen käyttöä. Jos 'unable-to-use-card' -viesti ilmestyy, kortti ei sovi kameraan eikä sitä tule alustaa. Kortti voidaan alustaa toistovalikon perusosasta (s. 110). Kun kortti alustetaan kaikki sillä olevat tiedot häviävät lopullisesti. Jos viesti "card-error" ilmestyy, paina säätimen keskinäppäintä sulkeaksesi ikkunan; tarkista viimeisimmät yhteensopivuustiedot Minolta kotisivulta:

Pohjois-Amerikka: <http://www.minoltausa.com>,

Eurooppa: http://www.minoltaeurope.com/pe/digital/languages_stage.html.

PERUSKÄYTTÖ

KAMERAN SÄÄTÄMINEN AUTOMAATTISELLE KUVAUKSELLE

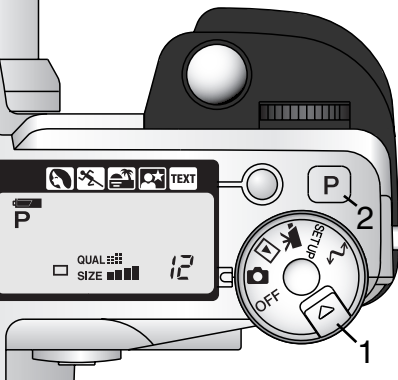

Paina säätimen vapautinta (1) samalla, kun käännät toimintatapasäätimen liikkumattomille kuville. Paina P näppäintä (2), joka palauttaa käyttöön ohjelmoitua ja automaattiset toiminnot.

Kaikki kamerasäätimet ovat nyt automaattisia. Autofokus, valotus ja kuvansuunnittelu toimivat yhdessä tuottaen ammattimaisia kuvaustuloksia vaivattomasti.

EVF:ÄN JA LCD MONITORIN NÄYTÖT

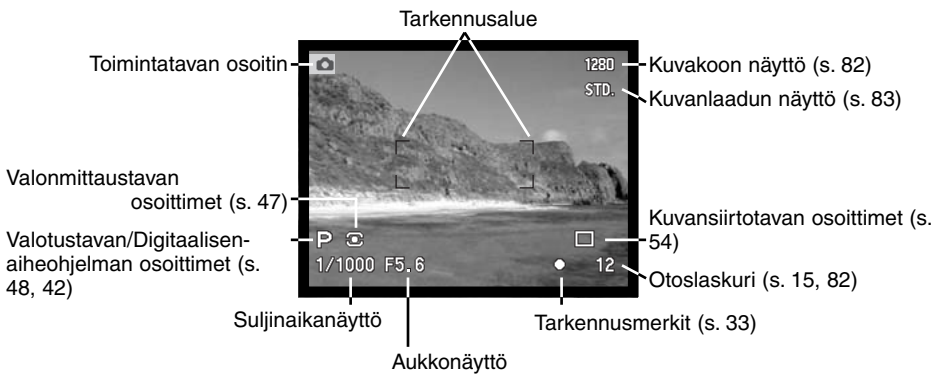

PERUSKUVAUS

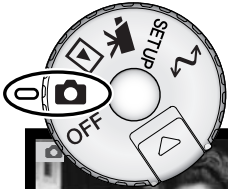

Kun toimintatapasäädin on liikkumattomien aiheiden kuvauksella, kamera on kytkettynä päälle ja elektroninen etsin (EVF) sekä LCD monitori toimivat.

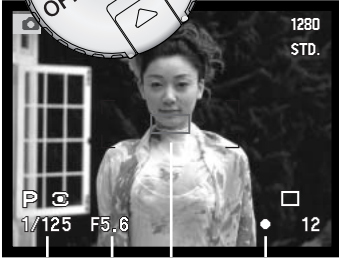

Kohdista tarkennusalue aiheeseesi.

- Jos aihe ei ole keskellä, käytä tarkennuslukitusta (s. 32).
- Tarkista, että aihe on tarkennusetäisyydellä: 0.5 m - ääretön.
- Jos aihe on alle 0.5 m etäisyydellä, käytä makrotoimintoa (s. 77).

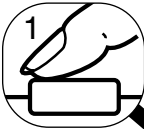

Lukitse tarkennus ja valotus painamalla laukaisin osittain alas (1)

- Tarkennusmerkit (s. 33) monitoreissa varmistavat, että aihe on terävä. Jos tarkennusmerkki on punainen, kamera ei kyennyt tarkentamaan aihetta. Toista edellä kerrotut vaiheet niin, että tarkennusmerkki on valkoinen.
- Kun tarkennus on säädetty, AF tunnistimen merkki ilmestyy hetkeksi päivittyvään kuvaan ilmaisten tarkennuspisteen sijainnin.
- Suljinaika- ja aukkonäyttö muuttuu valkoisesta mustaksi, kun valotus on lukkiutunut.



Ota kuva painamalla laukaisin kokonaan alas (2).

- Kameran merkkivalo palaa sen ajan, kun kuvatiedostoa siirretään CompactFlash kortille. Älä koskaan irrota CompactFlash korttia tai sammuta kameran virtaa, kun kuvatiedostoa siirretään.

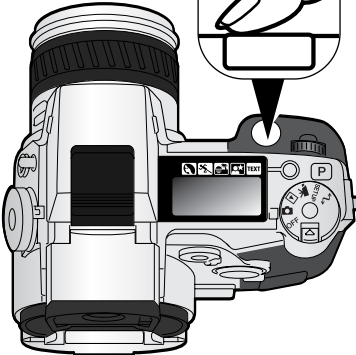

PERUSKÄYTTÖ

TARKENNUSLUKITUS

Tarkennuslukitusta käytetään, kun aihe ei sijaitse kuvan keskellä olevalla tarkennusalueella. Tarkennuslukitusta voidaan käyttää myös, kun erikoistilanne estää kameraa tarkentamasta aiheeseen.



Kohdista tarkennusalue aiheeseen. Paina laukaisin osittain alas ja pidä se siinä asennossa tai paina AF/AEL näppäintä.



- Tarkennusmerkit näyttävät, että tarkennus on lukittunut. Suljinajan ja aukon näytöt muuttuvat valkoisista mustiksi osoittaen, että valotus on lukittu.
- Kun tarkennus on asetettu, AF tunnistin näkyy hetken päivittyvässä kuvassa osoittaen tarkennuspisteen sijainnin.



Älä nosta sormeasi laukaisimelta, kun sommittelet kuvan uudelleen. Ota kuva painamalla laukaisin kokonaan alas.

TARKENNUSMERKIT

Tässä digitaalikamerassa on nopea ja tarkka autofokusjärjestelmä. EVF:n ja LCD monitorin oikeassa alakulmassa näkyvät tarkennusmerkit kertovat tarkennuksen tilanteen. Lissä tietoja automaattisista tarkennustavoista on sivulla 68.

	Merkki: valkoinen	Tarkennus varmentunut.
	Merkki: punainen	Tarkentaminen ei onnistu. Aihe on liian lähellä tai kyse on erikoistilanteesta, joka estää AF:ää tarkentamasta.

- Kamera voidaan laukaista, vaikka kamera ei pysty tarkentamaan aihetta.
- Kun kamera ei voi tarkentaa AF:n avulla tarkennus säätty väliille 5m - ääretön. Jos salama on käytössä, tarkennus säätty 3.0-3.8 metriin. Tällöin tarkennus voidaan yrittää lukita aiheeseen, joka on samalla etäisyydellä kuin pääaihe tai käsitarkennusta voidaan käyttää (s. 94).

TARKENNUKSEN ERIKOISTILANTEET

Joissain tilanteissa kamera ei pysty tarkentamaan. Jos AF ei pysty tarkentamaan aiheeseen, tarkennusmerkki muuttuu punaiseksi. Tällöin tarkennuslukitusta voidaan käyttää kameran tarkentamiseksi toiseen, varsinaisen aiheen kanssa samalla etäisyydellä olevaan aiheeseen, jonka jälkeen kuva voidaan sommitella uudelleen.

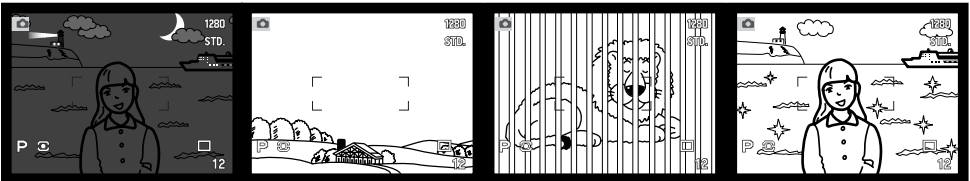

Aihe on liian tumma.

Tarkennusalueella olevan aiheen kontrasti on liian heikko.

Kaksi eri etäisyyksillä olevaa aihetta asetuu päällekkäin tarkennusalueella.

Aiheen lähellä on hyvin kirkas alue.

NÄYTÖN SÄÄDÖT - KUVAUS

Kameran takana olevalla näyttötavan kytkimellä ja näyttötietojen näppäimellä säädellään missä monitorissa kuva näkyy ja mitä tietoja näyttöön tulee. Kolmiasentoisen kytkimen avulla voi valita automaattisen näytön, näytön EVF:ssä tai näytön LCD monitorissa.

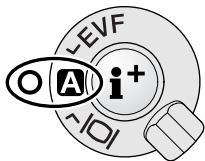

Automaattinen näyttö: kamera vaihtelee automaattisesti näyttöä EVF:n ja LCD monitorin kesken. EVF:n katsetunnistin havaitsee, jos EVF:ään halutaan käyttää, jolloin se tuo näytön etsimeen.

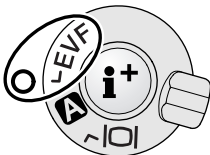

EVF-näyttö: päivittyvä kuva näkyy vain elektronisessa etsimessä. Kirkaassa valossa EVF:n kuvan näkee paremmin kuin LCD monitorin kuvan.



LCD monitorin näyttö: päivittyvä kuva näkyy vain LCD monitorissa.

Jos akkuja halutaan säästää, katsetunnistimen on hyvä aktivoida EVF:n näyttö, mutta ei LCD monitoria. Automaattisen näytön toimintoja voi muuttaa asetusvalikon custom 2 -osiossa (s. 124).



Näyttökytkimen keskellä oleva näyttötietojen näppäin säätelee, mitä tietoja näkyy päivittyvässä kuvassa. Aina kun näppäintä painetaan näyttö siirtyy seuraavaan vaihtoehtoon: standardinäyttö, tarkennusalueen raja, reaaliaikainen histogrammi ja pelkkä päivittyvä kuva. Näyttöjen määrää ja niiden muotoa voi muuttaa asetusvalikon (setup) custom 1 -osiesta (s. 124).

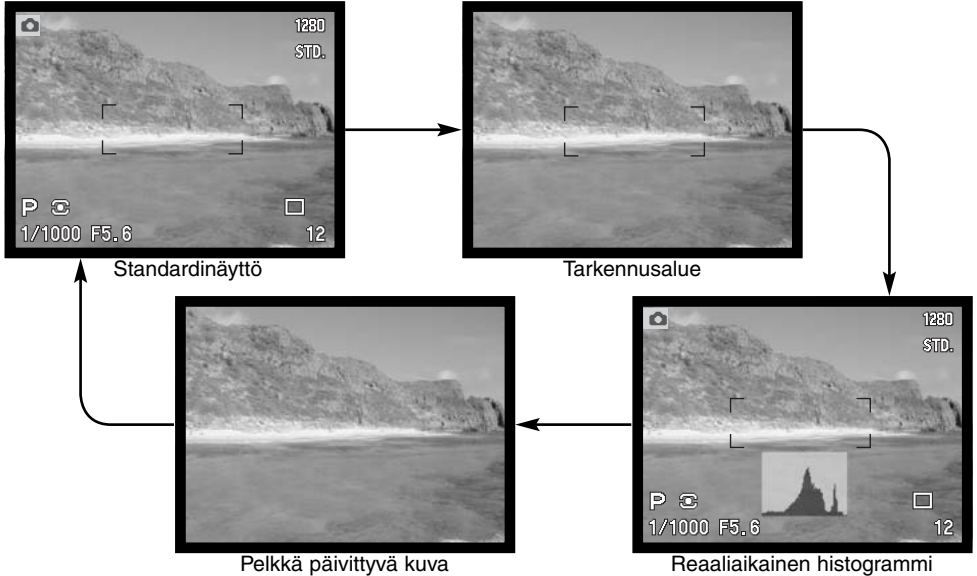

Reaaliaikainen histogrammi näyttää päivittyvän kuvan valoisuusjakutuman likimääräisesti. Histogrammi ei ole tarkka, kun monitorikuvaa vahvennetaan (s. 52, 73) tai kameran omaa tai Minoltan järjestelmään kytkeytyvää salamaa käytetään. Tallentuneen kuvan ja päivittyvän kuvan reaaliaikaiset histogrammit voivat poiketa toisistaan.

PERUSKÄYTTÖ

PIKAKATSELU

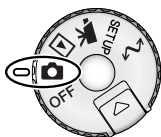

Otettuja kuvia voi katsoa kuvaustoiminnonkin aikana. QV/delete -näppäin tuo kuvan esille ja niitä voi selata ohjaimen avulla. Kuvien lisäksi näkyville saadaan monenlaisia tietoja: kuvan ottamisen päivä ja aika, otosnumero, tulostustilanne ja lukitustilanne sekä äänimuistiotallannus. Kuvan histogrammi ja kuvaustiedot voidaan saada näkyville.

QV

Paina QV/delete näppäintä toistaaksesi kuvia.



Vasemman/oikean ohjainnäppäimen avulla kuvia voidaan selata.



Ylös -näppäintä painamalla saadaan näkyville histogrammi kuvasta.
• Alas -näppäin vie takaisin pikakatseluun.



Jos kuvaan liittyy äänitys, säätimen keskinäppäin toistaa sen (s. 99).



MENU

Valikonäppäimen avulla voidaan palata kuvaustilaan.

Ohjain

QV

QV/Delete -näppäin

PIKAKATSELUN NÄYTTÖ

Toimintatavan osoitin

1280
STD.

Kuvakoko (s. 82)
Kuvanlaatu (s. 83)

Histogrammin katselu:
paina ylsö -näppäintä.

Aukko
Suljinaika

1280
STD.
1/2000

Valkotasapainon
asetus (s. 62)

Ottoaika 15:36
2002. 04. 27 [0007/0058]

Otosken päiväys

Äänimuistion osoitin (s. 99)

Lukituksen osoitin (s. 115)

Tulostuksen osoitin (s. 118)

Otosnumero/ kuvien kokonaismäärä

Histogram

2002. 04. 27

100-0003

Kansion numero – kuvatiedoston numero

F8

Herkkyysasetus (s. 65)

AWB

ISO 400

Valotuskorjauksen määrä (s. 68)

MLT11

Kansion nimi (s. 128)

KUVIEN POISTAMINEN PIKAKATSELUN AIKANA

Pikakatselussa näkyvä kuva voidaan poistaa. Kun kuva valitaan poistettavaksi, näkyville ilmestyy varmennusnäyttö ennen poiston suorittamista.

QV Näkyvillä oleva kuva poistetaan painamalla QV/delete -näppäintä.

- Varmennusnäyttö ilmestyy.

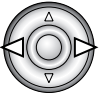

Valitse "YES" vasen/oikea -näppäimellä.

- "NO" peruu toiminnon.

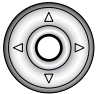

Valitse "YES" vasen/oikea -näppäimellä.

- "NO" peruu toiminnon.

Kun kuva on poistettu, sitä ei voi palauttaa.

1280
STD.

15:36
2002. 04. 27 [0007/0058]

Vahvistusnäyttö

PIKAKATSELUNÄYTÖN VAIHTAMINEN

Näyttökytkimen keskellä oleva näyttötietojen näppäin säätelee, näyttötapaa. Jokainen painallus vaihtaa näyttötavan seuraavaan: täydet tiedot, vain kuva, indeksikuvat.

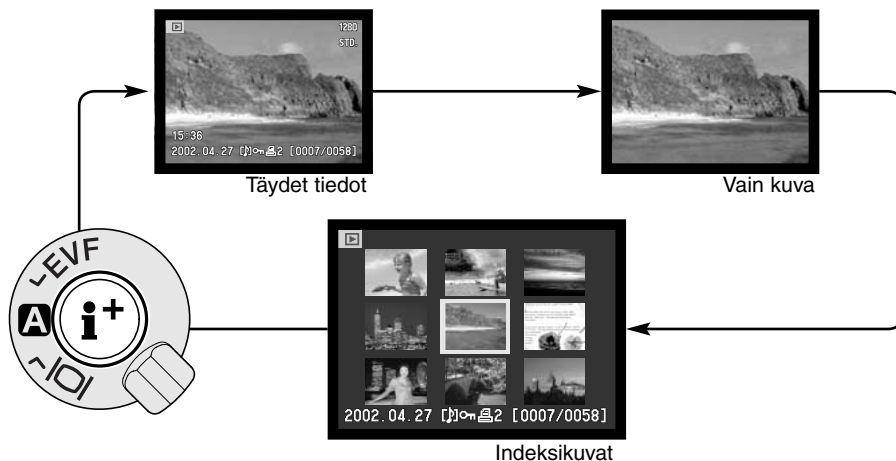

Indeksikuvien katselussa vasen/oikea -näppäimet siirtävät keltaista kehystä seuraavaan tai edelliseen kuvaan. Kun kuvalla on kehys, kuvauspäivä, äänimuiston kuvake, lukitus- ja tulostusasetus ja kuvan otosnumero näkyvät näytön alaosassa. Kehystetyn kuvan voi poistaa QV/delete -näppäimellä (s. 37) tai kuvaan liittyvän äänityksen voi kuunnella painamalla ohjaimen keksinäppäintä. Kun näyttötietojen näppäintä painetaan uudelleen, korostettu kuva näkyy yhden kuvan näytössä. Yhdeksän tai neljän kuvan indeksikuvat voidaan saada näkyville. Indeksikuvien toistotapa voidaan muuttaa toistovalikon perusosasta (basic).(s. 110).

SUURENNETTU KUVAKATSELU

Yhden kuvan katselussa liikkumaton kuva voidaan suurentaa lähempää tarkastelua varten. Kuvaa voi suurentaa kertoimilla 1.2X - 4.0X, 0.2X portain. 640 X 480 kokoisia kuvia voi suurentaa vain kertoimilla 1.2X - 2.0X. RAW super fine -kuvia ei voi suurentaa.

Kun suurennettava kuva näkyy, paina suurennuspäintä (1).

- Suurennuksen määrä näkyy monitoreissa.

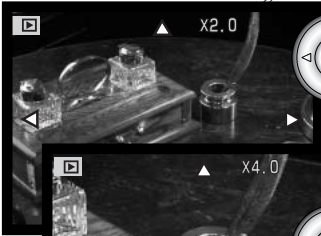

Säädä suurennusta ylös/alas -näppäimillä.



Suurennus- ja vieritystoimitoa vaihdellaan painamalla ohjaimen keskinäppäintä.

- Vieritysnuolet tai suurennusnäyttö muuttuu siniseksi osoittaen kulloisenkin toiminnon.



Kun vieritysnuolet ovat sinisiä, vieritä kuvaa nuolinäppäimillä.

- Suurennetusta katselusta poistutaan painamalla suurennusnäppäintä.
- Nuolinäppäimien pitäminen alhaalla vierittää kuvaa jatkuvasti.

KUVAAMINEN

KÄYTTÖ YKSITYISKOHDITTAIN

Tässä jaksossa on yksityiskohtaisia tietoja kameran tallennustoiminnoista ja niiden käytöstä. Lue jaksot, jotka ovat sinulle tärkeitä. Jaksot toimintosäätimen asetukset (s.44), Digital Effects Control (s. 67) ja liikkuminen kuvausvalikossa (s. 78) kattavat useimmat yksityiskohtaisen kuvaamisen toiminnot. Jokaisen jaksoson perässä on yksityiskohtainen selostus eri asetuksista.

PISTE-AE:N LUKITUSNÄPPÄIN

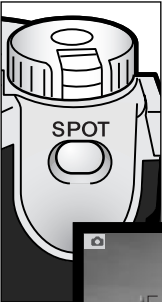

Pääsäätimen alla, kameran takana, oleva piste-AE:n näppäin lukitsee automaattisen valotusjärjestelmän. Toiminnon avulla valotus voidaan määrittellä kuvan tietyn osa-alueen tai harmaakortin avulla.

Kun näppäintä painetaan, pistemittauksen ympyrä tulee näkyville ja osoittaa alueen, jota käytetään valotuksen määrittelyyn. Valotuksen suljinaika ja aukko näkyvät mustana monitorissa. Asetus pysyy voimassa siihen asti, että näppäin vapautetaan. Tarkennus lukittuu painamalla laukaisin osittain alas.



Pistemittauksen näyttö

Pistemittauksen näppäimen voi räätälöidä kuvausvalikon custom 1 -osiosta (s. 78, 93).

PRO-AUTO -NÄPPÄIN

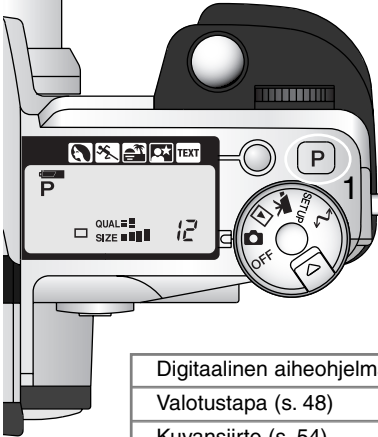

Pro-auto (P) -näppäimen painaminen (1) kytkee kameran ohjelmoiduille ja automaattisille toimintoille liikkumattomia kuvia otettaessa. Kameran järjestelmät toimivat yhdessä tuottaen ammattitasoisia kuvaustuloksia ja antaen kuvaajalle mahdollisuuden keskittyä esteettisiin valintoihin.

Pro-auto -näppäin vaikuttaa vain kuvaustilan toimintoihin. Näppäin vaikuttaa rajoitetusti elokuvauksessa: Digital Effects Controlin ja elokuvauksen (movie) valikossa tehdyt muutokset peruuntuvat perusasetuksiin.

Digitaalinen aiheohjelma (s. 42)	Peruttu
Valotustapa (s. 48)	Ohjelmoitu
Kuvansiirto (s. 54)	Yhden kuvan siirto
Tarkennustapa (s. 81, 94)	Yhden kuvan AF
Autofokuksen alue (s. 74)	Laaja
Valkotasapaino (s. 62)	Automaattinen valkotasapaino
Valonmittaustapa (s. 47)	Monisegmenttinen mittaus
Valotuskorjaus (s. 68)	0.0
Kontrastin korjaus (s. 70)	0
Värikylläisyyden korjaus (s. 71)	0
Filtteröinti (s. 71)	Normaali
Salaman ohjaus (s. 92)	ADI mittaus
Salaman korjaus (s. 68)	0.0
Salamakuvaustapa (s. 86)	Täytesal. tai punasilm. väh.*
Terävyys (s. 97)	Normaali

* Salamakuvaustapa palaa siihen näistä kahdesta, jota on viimeeksi käytetty.

KUVAUS

DIGITAALISEN AIHEOHJELMAN NÄPPÄIN

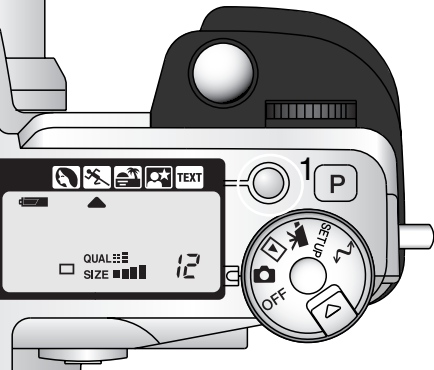

Aiheenmukaisen ohjelman näppäin (1) optimoi kameran toiminnan erilaisille olosuhteille ja aiheille. Valotus, valkotasapaino ja kuvaprosessointi tapahtuvat yhdistyneesti ja tuottaen kauniita kuvia.

Näppäimen painaminen vaihtaa ohjelmia seuraavasti: muoto-, urheilu-, auringonlasku-, yömuotokuvaus, tekstin kuvaus ja alkuperäinen valotustapa. Osoitin näyttää toiminnassa olevan aiheohjelman. Aiheohjelma pysyy voimassa siihen asti, kunnes se vaihdetaan.

	Muotokuva	Tuottaa lämpimän, pehmeän sävyn iholle ja tekee kuvan taustan hieman epäteräväksi.
	Urheilu	Nopea liike pysäytetään lyhyellä suljinajalla ja liikettä seurataan jatkuvan AF:n avulla.
	Auringonlasku	Tuottaa voimakkaat, lämpimät sävyt auringonlaskukuviin.
	Yömuotokuva	Tuottaa syvät sävyt hienoihin yönäkymiin. Salamaa käytettäessä salaman valo ja taustan valaistus tasapainottuvat.
	Teksti	Tuottaa terävän mustan tekstin valkoista taustaa vasten.

Vaikka kamera säätyy aiheohjelmissa optimaalisesti, joitakin lisäsäätöjä voi kuitenkin tehdä itse. Autofokuksen toimintatavan voi muuttaa (s. 81). Urheiluojelma käyttää jatkuvaa AF:ää, muut käyttävät yhden kuvan AF:ää. Digitaalisten tehosteiden ohjainta voi käyttää kuvan valoisuuden sekä kontrastin ja värin säätämiseen (s. 67). Valkotasapainoa voi vaihtaa kaikissa muissa ohjelmissa paitsi auringonlaskukuvauksessa ja yömuotokuvauksessa (s. 62). Terävyyyttä voi säätää urheilu-, auringonlasku ja tekstikuvauksessa (s. 97). Valonmittaustapaa ei voi muuttaa.



Kuvausvihjeitä

Muotokuva - Muotokuvat vaativat usein teleen. Kasvojen piirteet säilyvät luonnollisina ja tausta piirtyy pehmeämmin. Käytä salamaa, kun aurinko luo voimakkaita varjoja tai kuvaat vastavaloon.

Urheilukuva - Salamaa käytettäessä pitää varmistaa, että aihe on salaman toiminta-alueella (s. 66). Salaman aluetta voi laajentaa muuttamalla kameran herkkyyttä (s. 65). Kameran tukena yksijalka on tavallista jalustaa kätevämpi liikettä kuvattaessa.

Auringonlaskukuva - Kun aurinko on horisontin yläpuolella, älä suuntaa kameraa pitkäaikaisesti kohti aurinkoa. Voimakas auringonvalo voi vahingoittaa CCD:tä. Sammuta kamera tai suoja objektiivin otosten välillä.

Yömuotokuva - Yömaisemia kuvattaessa jalusta estää laukaisutärähdyksiä. Salamaa voi käyttää vain etualan valaisemiseen. Jos salamalla kuvataan etualalla olevaa ihmistä, kuvattavaa tulee pyytää olemaan liikkumatta, koska valotusaika on pitkä erottuvan taustan saamiseksi mukaan kuvaan.

Tekstikuva - Pientä, valkoisella paperilla olevaa tekstiä kuvattaessa voi käyttää makroa (s. 69). Käytä jalustaa laukaisutärähdyksen estämiseksi.

TOIMINTOSÄÄTIMEN KÄYTTÖ

Toimintosäätimellä voi asettaa muistitoiminnon, valonmittaustavan, valotustavan, kuvansiirtotavan, valkotasapainon ja kameran herkkyyden. Säätimellä muutosten tekeminen on helppoa. Toimintosäädintä voi käyttää vain liikkumattomien aiheiden kuvauksessa.

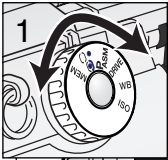



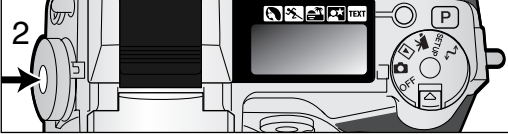

















Käännä toimintosäädin sille toiminnolle, jota haluat muuttaa (1).



Pidä toimintosäätimen keskellä oleva näppäin alhaalla samalla kun muutat toimintoa laukaisimen lähellä olevalla säätimellä (2).

- Muutoksista kertovat näytöt ilmestyvät monitoreihin ja näyttöruutuun.

MEM	Muisti	Kameran asetusten tallennus ja palautus (s. 46).
	Valonmittaustavat	Muuttaa valonmittaustapaa (s. 47).
PASM	Valotustavat	Muuttaa valotustapaa (s. 48).
DRIVE	Kuvansiirtotavat	Muuttaa kuvansiirtotapaa (s. 54).
WB	Valkotasapaino	Vaihtaa valkotasapainoasetusta: automaattinen, esi-asetettu ja räätälöity (s. 62).
ISO	Kameran herkkyys	Muuttaa kameran herkkyyttä valolle (s. 65).

Toimintosäädin	Näyttö	Asetus	Sivu	EVF & Monitori
MEM	Menu	Muistirekisterit tai asetustoiminto valitaan erityisestä, monitorissa näkyvästä, valikosta.	46	
		Monisegmenttinen	47	Ei näyttöä näyttöruudussa.
		Keskustapainotus		
		Pistemittaus		
PASM	P	Ohjelmoitu	49	Näyttöruudun, EVF:n ja LCD monitorin näyttö on sama, jos ei erikseen mainita.
	A	Aukon esivalinta	50	
	S	Suljinajan esivalinta	51	
	M	Käsisäättö	52	
DRIVE		Yhden kuvan siirto	31	
		Jatkuva kuvansiirto	55	
		Vitkalaukaisu	57	
		haarukointi	58	
		Ajastettu kuvaus	60	
		UHS jatkuva kuvansiirto	56	
WB		Autom. valkotasapaino	63	AWB (Kytettyä ei näyttöä)
		Päivänvalo	63	
		Hehkulamput		
		Loisteputket		
		Pilvinen sää		
		Räätälöity asetus	64	
	Räätälöity kalibrointi			
ISO		Automaattinen vahvennus	65	(Kytettyä ei näyttöä)
	100, 200, 400, 800.	Esiasetettu kamerasen herkkyyden ISO-vastaavuuksin.		ISO-arvo näkyy

MUISTI – KAMERAN ASETUSTEN TALLENTAMINEN

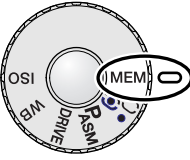

Kolme kameran asetusten ryhmää voidaan tallentaa. Tämä säästää aikaa toistuvissa tilanteissa, koska kameran erilliset säädöt ovat valmiina. Pistemittauksen AEL-näppäintä, aiheohjelmia, tietojen valotusta, äänimuistiota ja välitöntä kuvakatselua lukuunottamatta kaikki kuvauksen kamera-asetukset tallentuvat (ml. Flex Focus Point -asema, räätälöity valkotasapaino sekä toimintosäätimellä ja digitaalisten tehosteiden säädöllä tehdyt muutokset). Vaikka haarukoinnin asetus voidaan tallentaa, haarukoinnin tyyppi (valotus, kontrasti, värikylläisyys tai filtri) täytyy asettaa uudellen.

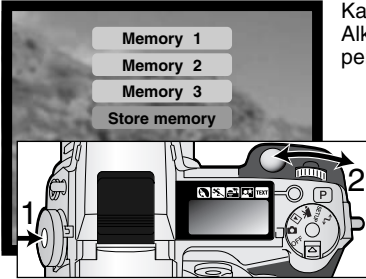

Kameran asetukset tallennetaan toimintosäätimen (s. 44) avulla. Alkuasetuksena jokaisessa muistirekisterissä on kameran perusasetukset.

Kameraan säädettyjen asetusten tallennus: käännä toimintosäädin muistiasentoon ja paina toimintonäppäintä (1) nähdäksesi muistiasetukset monitorissa. Korosta "store-memory" -vaihtoehto kääntämällä säätökiekkoa. Avaa muistiintalennusnäyttö vapauttamalla toimintonäppäin.

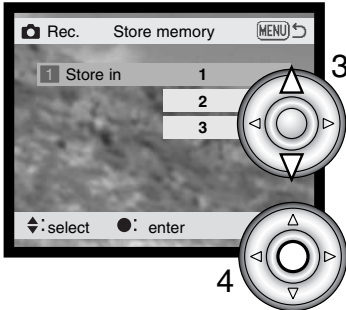

Käytä säätimen ylös/alas -näppäimiä (3) "store-in-memory" -näytössä valitaksesi muistirekisterin, johon asetukset tallennetaan. Tallenna asetukset painamalla säätimen keskinäppäintä (4); aiemmat asetukset häviävät ja korvautuvat uusilla. Varmistusnäyttö avautuu; lopeta toiminto painamalla säätimen keskinäppäintä.

Asetusten palautus käyttöön: paina toimintonäppäintä ja korosta muistirekisteri säätökiekon avulla. Ota asetukset käyttöön vapauttamalla toimintonäppäin.

Muistissa olevia kamera-asetuksia ei voi poistaa sammuttamalla kamera, pro-auto näppäimellä tai valitsemalla perusasetusten palautus asetusvalikosta.

VALONMITTAUSTAVAT

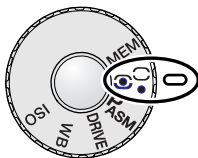

Valonmittaustavan osoittavat kuvakkeet näkyvät vain monitoreissa. Älä sekoita näitä kuvakkeita tarkennuksen kuvakkeisiin (s. 33). Valonmittaustapa vaihdetaan toimintosäätimellä (s. 44). Kun valittuna on keskustapainotteinen tai pistemittaus, laukaisimen osittainen alaspainaminen aktivoi valotusjärjestelmän, mutta ei lukitse tarkennusta: piste-AE:n lukitusnäppäintä (s. 40) voi käyttää valotuksen lukitsemiseen, mutta se käyttää vain pistemittausaluetta.



Monisegmenttinen – Monisegmenttimittauksessa on 300 segmenttiä, jotka mittaavat valoisuutta ja väriä. Nämä tiedot yhdistetään etäisyystietoon valotuksen määrittämiseksi. Tämä kehittynyt mittausjärjestelmä antaa tarkkoja valotuksia helposti ja lähes kaikissa tilanteissa.



Keskustapainotteinen – Keskustapainotteinen mittaus on filmikameroiden perinteinen mittaustapa. Järjestelmä mittaa kuva-alan valoisuuden ja korostaa kuvan keskustan merkitystä. Koko kuva-alaa käytetään valotuksen määrittämiseen, mutta painotus on keskellä olevassa aihe-alueessa.



Pistemittaus – Pistemittauksessa käytetään pientä kohtaa kuva-alalta valotuksen määrittämiseksi. Kun pistemittaus on valittuna, päivittyvän kuvan keskelle ilmestyy pieni ympyrä, joka osoittaa mittausalueen. Pistemittaus mahdollistaa tietyn esineen tarkan mittaamisen valotuksen perusteeksi ilman, että kuva-alan erittäin kirkkaat tai tummat alueet vaikuttavat lopputulokseen.



Pistemittauksen näyttö

VALOTUSTAVAT

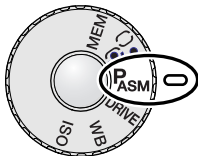

Kameran neljällä valotustavalla voi vaikuttaa kuvaukseen. Ohjelmoitu AE tekee kuvauksesta helppoa, aukon- ja suljinajan esivalinnalla kuvaaja saa tehokkaan valituksen eri tilanteissa ja käsisäädön avulla kuvaaja hallitsee täydellisesti lopullista kuvaa. Ks. toimintosäätimen asettaminen sivulta 44.

- P** **Program** – Kamera säätää sekä aukon että suljinajan.
- A** **Aperture priority** – Kuvaaja valitsee aukon ja kamera säätää sopivan suljinajan.
- S** **Shutter priority** – Kuvaaja valitsee suljinajan ja kamera säätää sopivan aukon.
- M** **Manual exposure** – Kuvaaja valitsee sekä aukon että suljinajan.

LCD monitori

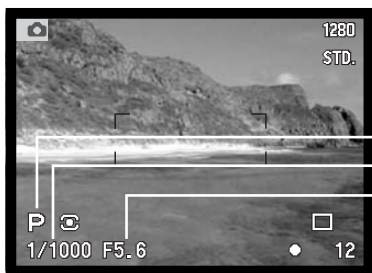

Näyttöruutu

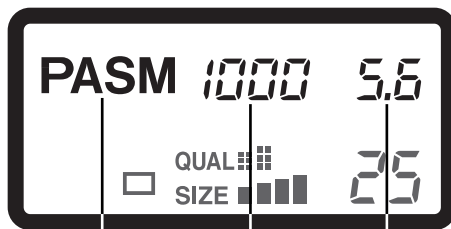

Valotustavat
Suljin aika
Aukko

Selostuksen vuoksi kaikki näyttöruudun kuvakkeet on esitetty yllä samaikaisesti.

OHJELMOITU VALOTUS - P

Ohjelmoitu automaattivalotus käyttää valoisuus- ja polttovälitietoja oikean valotuksen määrittelyyn. Hienoviriteinen valotusjärjestelmä vapauttaa kuvaamaan huolehtimatta valotuksen teknisistä yksityiskohdista. Suljinaika ja aukko näkyvät monitoreissa ja näyttöruudussa. Suljinaika-alue ohjelmoidussa valotuksessa on 4 - 1/4000. Jos kuvan valoisuuden määrä ei sovi kameran valotusalueelle, suljinajan ja aukon näytöt muuttuvat punaisiksi.

Valotusohjelma muuttuu zoomin polttovälin mukaan. Kamera on ohjelmoitu maksimoimaan syväterävyys laajakulmalla, jotta maisemakuvista tulisi kauttaaltaan teräviä, ja maksimoimaan suljinaika teleellä, jotta vältyttäisiin kameratärähdykseltä ja epäselviltä kuvilta. Kun suljinaika muodostuu liian pitkäksi käsivarakuvaukselle, tärähdysvaroitusta näkyy ilmestyy monitorien vasempaan alakulmaan (s. 17).

OHJELMAN SIIRTO

Vaikka valotuslaskelmat voi jättää kameralle, kuvaaja voi kuitenkin vaikuttaa lopulliseen valotukseen ohjelmansiirron avulla. Kuten peruskuvauksen osassa selostettiin (s. 31), laukaisin painetaan osittain alas (1) niin, että suljinaika ja aukko näkyvät. Säättökiekolla (2) voidaan silloin muuttaa aukko/aika - yhdistelmää - kaikki yhdistelmät takaavat optimaalisen valotuksen.

Kameran salamaa ei voi käyttää yhdessä ohjelmansiirron kanssa. Kamera antaa etusijan salamavalotukselle. Kun salama on nostettu ylös, kaikki ohjelmansiirrot kumoutuvat.

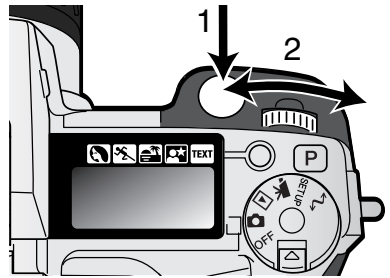

KUVAUS

AUKON ESIVALINTA - A

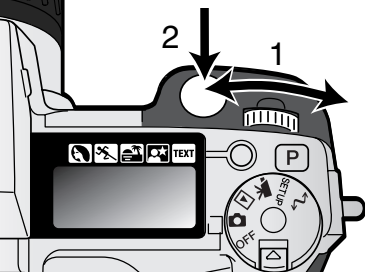

Kuvaaja valitsee aukon ja kamera säätää suljinajan, joka toteuttaa oikean valotuksen. Kun valotustapa A on valittuna, aukkonäyttö muuttuu siniseksi monitoreissa.

Aukkoa muutetaan kääntämällä säätökierroa (1). Valotus aktivoidaan painamalla laukaisin osittain alas (2), jolloin vastaava suljinaika ilmestyy näyttöihin.

Aukkoa voi muuttaa puolet aukon portain välillä f/2.8-f/8, kun zoomi on laajakulmalla, ja välillä f/3.5-f/9.5, kun zoomi on teleellä. Jos aukkoa vastaavaa suljinaikaa ei ole, suljinaikanäyttö vilkkuu

näyttöruudussa ja muuttuu punaiseksi monitoreissa. Suljinaika-alue aukon esivalinnassa on 4 - 1/4000 s.

Kun suljinajasta tulee liian pitkä käsivarakuvaukseen, EVF:n ja LCD monitorin vasempaan alakulmaan ilmestyy varoitus laukaisutärähdyksestä (s. 17). Kun varoitus näkyy, muuta aukkonumeroa pienemmäksi niin, että varoitus poistuu, tai käytä jalustaa.

Koska suljinaika muuttuu pienin portain, sama suljinaikanäyttö voi ilmestyä, vaikka aukkoa muutetaan. Kun kamerasäätöasetuksena (ISO) on auto, suljinaika saattaa olla muuttumatta vaikka aukkoa muutetaan.



SULJINAJAN ESIVALINTA - S

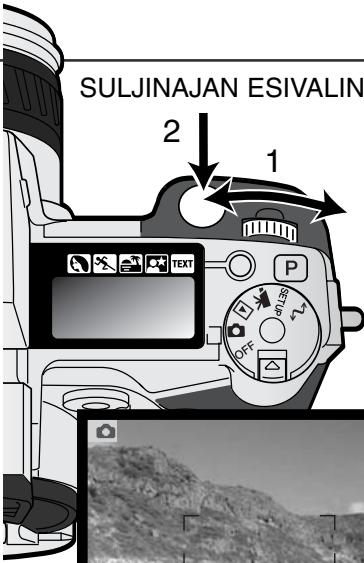

Kuvaaja valitsee suljinajan ja kamera säätää oikeaan valotukseen tarvittavan aukon. S-valotustavassa suljinajannäyttö muuttuu siniseksi monitoreissa.

Suljinakkaa muutetaan kääntämällä säätökiekkoa (1). Valotus aktivoidaan painamalla laukaisin osittain alas (2). Vastaava aukkonumero ilmestyy näyttöihin



Suljinakkaa voi muuttaa puolen aukon pykälän alueella 4 s. - 1/2000 s. Jos suljinakkaa vastaavaa aukkoa ei löydy, aukkonäyttö vilkkuu näyttöruudussa ja muuttuu punaiseksi monitoreissa.

Huomaa kamerasta

Kinokuvaajasta aukkoalue f/2.8-f/8 ei ole vaikuttava. CCD:n koosta ja objektiivin todellisesta polttovälisestä johtuen tämän kamerasen aukot antavat huomattavasti suuremman syväterävyyden kuin vastaavat aukot kinokamerassa. Niinpä myös pienimmällä aukolla f/8 syväterävyys antaa kauniita ja teräviä kuvia.

KÄSISÄÄTÖ – M

Käsissäädön avulla voit valita suljinajat ja aukot erikseen. Tällöin valotusjärjestelmä ohitetaan ja kuvaajalla on täysi vapaus määrätä lopullinen valotus. Aukkoja ja suljiaikoja voi muuttaa puolen aukon pykälin. Suljinaika-alue käsissäädöllä on 4 - 1/2000 s ja bulb (aikavalotus). Kameran herkkyydeksi säätyy ISO 100, mutta sen voi muuttaa toimintosäätimellä (s. 44).

Kun valotusta muutetaan, vaikutus näkyy monitoreissa. Suljinaika- ja aukkonäyttö vilkkuvat näyttöruudussa ja muuttuvat punaisiksi monitoreissa, jos seurauksena on voimakas ali- tai ylivalotus. Jos monitori on musta, lisää valotusta niin, että kuva näkyy. Jos monitori on valkoinen, vähennä valotusta. Jos monitorin kuva on liian tumma valotusasetuksesta johtuen, paina toimintonäppäintä ja näyttötietojen näppäintä (+) samanaikaisesti vahvistaaksesi kuvaa; M muuttuu monitorissa punaiseksi. AE-järjestelmä pitää kirkkaan kuvan monitoreissa, mutta kuva tai reaaliaikainen histogrammi eivät näytä lopullista valotusta. Toista samat toimet peruaksesi vahvennetun näytön. Kun kameran salamaa käytetään, monitorin kuva vahventuu, eikä näytä vallitsevan valon valotusta.

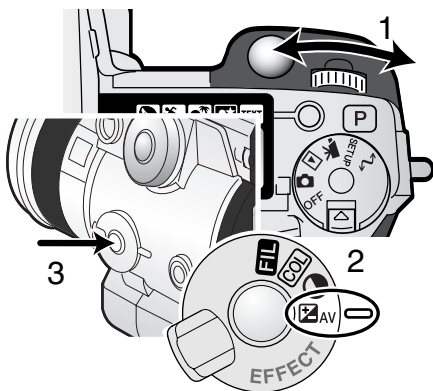
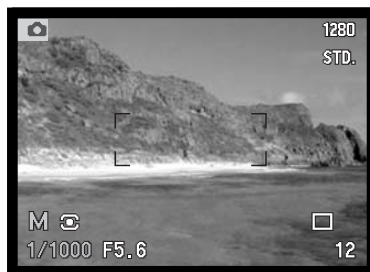

Suljinajan valinta:

- Valitse suljinaika säätökiekolla (1).

Aukon valinta:

- Aseta digitaalisen tehoston kytkin (2) valotuskorjaukselle..
- Paina digitaalisen tehoston kytkintä (3) samalla kun valitset aukon toimintosäätimellä (1). Salaman korjauksen voi myös säätää (s. 68) ohjaimen ylös/alas-näppäimillä.

AIKAVALOTUKSET - BULB

Aikavalaotuksia voi tehdä käsisäädöllä (M). Jopa 30 s valotukset ovat mahdollisia pitämällä laukaisin alhaalla. Aikavalaotuksissa jalusta ja lankalaukaisija ovat suositeltavia.

Käytä säätökiekkoa (1) pidentämään valotusaikaa yli 4 s., jolloin "bulb" ilmestyy näyttöön.

Aukon säätö: käännä digitaalisten tehosteiden kytkin valotuskorjaukselle (2). Paina digitaalisten tehosteiden näppäintä (3), samalla kun käännät säätökiekkoa niin, että (1) oikea aukko tulee näkyville.

- Kameran valonmittausta ei voi käyttää aikavalaotusten määrittelyyn. Erillisen valotusmittarin käyttö on suositeltavaa.

Ota kuva pitämällä laukaisin alhaalla valotuksen ajan.

- Valotus päättyy, kun laukaisin vapautetaan.
- Monitorit ovat tyhjä valotuksen ajan. Jos laukaisun äänitehoste on käytössä, se osoittaa valotuksen päättymisen. Monitorit pysyvät vielä tyhjinä valotuksen pituisen ajan, jolloin kuvaan tehdään kohinanvaimennus.

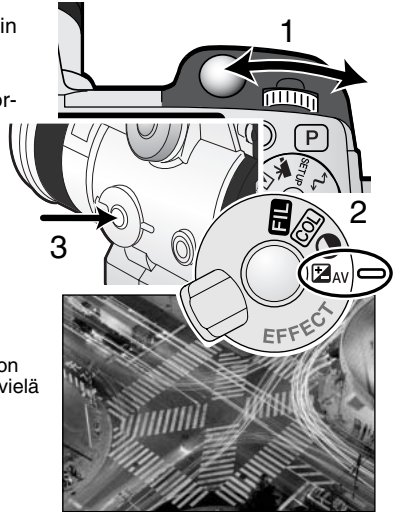

LANKALAUKAISIJAN KIINNITTÄMINEN (LISÄVARUSTE)

Lankalaukaisijaa (RC-1000S tai RC-1000L) voidaan käyttää estämään kameran koskemisen aiheuttamaa värinää valotuksen aikana.

Irrota lankalaukaisijan liitännän kansi.

- Käytä kannen oikealla puolella olevaa uloketta.
- Kansi on kiinni rungossa katoamisen estämiseksi.

Aseta lankalaukaisijan pistoke liitintään.

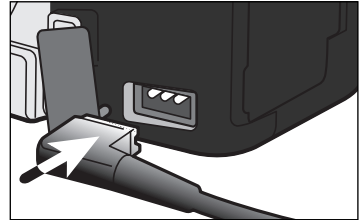

KUVANSIIRTOTAVAT

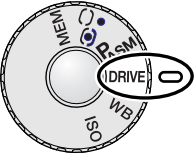

Kuvansiirtotavat määrittävät kuvien ottamistaajuuden ja -tavan. Valitun kuvansiirtotavan kuvake näkyy näyttöruudussa, LCD monitorissa ja EVF:ssä. Katso toimintosäätimen käyttö sivulta 44.



Yhden kuvan siirto – Kamera ottaa yhden kuvan, kun laukaisinta painetaan.



Jatkuva kuvansiirto – Kamera ottaa useita kuvia, kun laukaisin pidetään alhaalla.



Vitkalaukaisu – Kameran laukeamista viivytetään. Mahdollistaa kuvaajan pääsyn mukaan kuvaan.



Haarukointi – Kamera ottaa kuvasarjan, jossa valotus, kontrasti, värikylläisyys ja väri vaihtelevat.



Ajastettu kuvaus – Kamera ottaa kuvasarjan määrätyn aikajakson kuluessa.



UHS jatkuva kuvansiirto – Kamera ottaa useita 1280 X 960 kuvia noin 7 kuvaa/s.

Esityksen vuoksi kaikki kuvakkeet näkyvät ohessa. Yksittäiskuvien ja jatkuvan kuvauksen kuvakkeet sijaitsevat näyttöruudulla samassa kohdassa. Kaikki kuvansiirtotavan kuvakkeet näkyvät monitorien oikeassa alakulmassa.

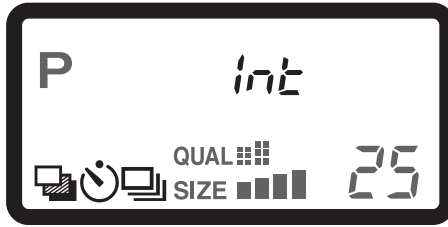

Näyttöruutu

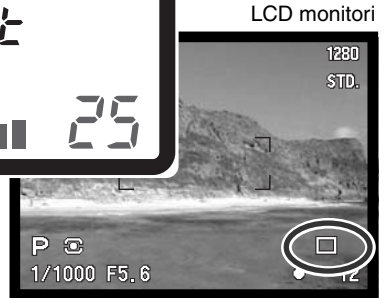

LCD monitori

JATKUVA KUVANSIIRTO

Jatkuvassa saadan sarja kuvia, kun laukaisin pidetään alhaalla. Jatkuva kuvaus toimii samaan tapaan kuin filminsiirtomoottori tavallisessa kamerassa. Kerralla otettavien kuvien määrä riippuu kuvanlaadun ja kuvakoon asetuksista. Kuvaustaajuus on enintään 2 kuvaa/s täydellä kuvakoolla, kun kamera on käsitarkennuksella ja valotuksen käsisäädöllä. Jatkuva kuvaus kytketään toimintösäätimellä (s. 44).

Kun laukaisin pidetään alaspainettuna, kamera alkaa kuvata ja jatkaa siihen asti, kun suurin kuvamäärä on otettu tai laukaisin vapautetaan. Jatkuva kuvaus ei ole mahdollista Super-Fine ja RAW kuvanlaaduilla (s. 84). Jos kuvanlaatuna on "RAW" tai "super fine" ennen kuvansiirtotavan valintaa, kuvansiirtotavaksi tulee "standard". Kameran salamaa voi käyttää, mutta kuvaustaajuus alenee, koska salaman pitää latautua otosten välillä. Seuraava taulukko esittää suurimmat kuvamäärät, jotka voidaan ottaa eri kuvanlaadun ja kuvakoon yhdistelmillä.

Koko Laatu	2560 X 1920	1600 X 1200	1280 X 960	640 X 480
Fine	4	8	11	23
Standard	7	11	16	32
Economy	11	17	22	40

Sommittele kuva 'Peruskuvauksen' -jakson mukaisesti (s.31). Paina laukaisin osittain alas (1) ja lukitse kuvasarjan valotus ja tarkennus. Jos jatkuva AF on käytössä, objektiivi tarkentuu jatkuvasti kuvasarjan aikana (s. 81). Aloita kuvaaminen painamalla laukaisin kokonaan alas (2) ja pitämällä se alhaalla.

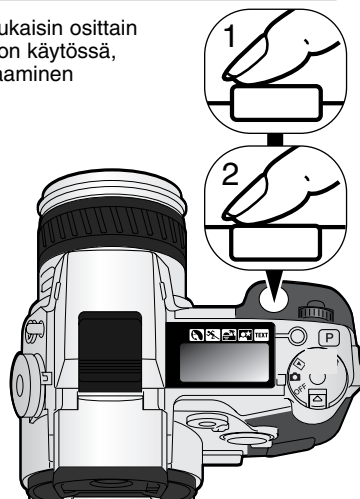



UHS JATKUVA KUVANSIIRTO

UHS jatkuva kuvansiirto mahdollistaa 1280 x 960 kuvien sarjan ottamisen n. 7 kuvan sekuntinopeudella. Kerralla otettavien kuvien määrä riippuu kuvanlaadun asetuksesta: fine – 15 kuvaa, standard – 31 kuvaa ja economy – 39 kuvaa. Tätä kuvaustapaa ei voi käyttää super-fine tai RAW kuvanlaaduilla (s. 84), salamalla tai digitaalisilla aiheohjelmilla. Jos kuvanlaatuna on RAW tai super fine ennen tämän kuvansiirtotavan valintaa, kuvanlaaduksi tulee standard. 1/8 s pidempiä suljinaikoja ei voi käyttää. Jos heikon akun varoitus ilmestyy (s. 27), kamera ei laukea. UHS jatkuva kuvansiirto kytketään toimint säätimellä (s. 44).

Kun laukaisin painetaan alas, kamera aloittaa kuvaamisen ja jatkaa sitä siihen saakka, kunnes kuvien maksimimäärä on saavutettu tai laukaisin vapautetaan.

Sommittele kuva peruskuvauksen jaksossa esitetyllä tavalla (s. 31). Lukitse kuvasarjan valotus ja tarkennus painamalla laukaisin osittain alas (1). Aloita kuvaaminen painamalla laukaisin kokonaan alas (2). Hyvin voimakkaat valonlähteet voivat aiheuttaa kuvaan juovittumista. Tallentuneessa kuvassa voi olla mustia alueita, jotka tietojen häviäminen on aiheuttanut. Kun sarja on kuvattu, näyttö pysyy tyhjänä sen ajan, joka kuluu kuvien tallentamiseen.

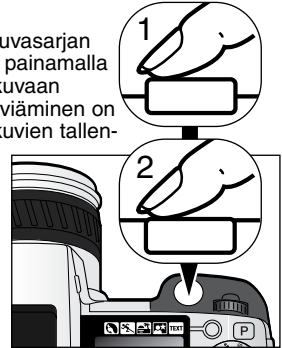

UHS JATKUVAN SIIRRON ELOKUVAAUS

Kun UHS elokuvaus kytketään kuvausvalikon custom 1 -osiosta, kamera luo automaattisesti erillisen VGA (640 X 480) elokuvatiedoston (ääniineen) otetuista still-kuvista. Kun toiminto on kytketty, elokuvakameran kuvake näkyy UHS jatkuvan siirron osoittimen vieressä monitoreissa. Elokuvatiedoston luomiseen kuluva aika on suunnilleen yhtä pitkä kuin kuvausaika; monitori pysyy tyhjänä ja toimitovalo palaa tiedoston luomisen ajan. Laukaisinäänitehoste on ehkäistynä.



VITKALAUKAISIN

Vitkalaukaisin viivyttää kameran laukeamista noin 10 sekunnilla, jolloin pääset itse kuvaan. Vitkalaukaisu asetetaan toimintosäätimellä (s. 44).

Aseta kamera jalustalle ja sommittele kuva peruskuvauksjakson (s. 31) mukaisesti. Tarkennuslukitusta (s. 32) tai Flex Focus Point -tarkennusta (s. 75) voi käyttää, jos aihe on kuvan laidalla. Lukitse valotus ja tarkennus painamalla laukaisin osittain alas (1). Aloita viivelaukaisu painamalla laukaisin kokonaan alas (2). Koska valotus ja tarkennus määräytyvät sillä hetkellä, kun laukaisinta painetaan, älä seiso silloin kameran edessä. Tarkista aina tarkennusmerkkien tilanne ennen kuin käynnistät vitkan (s. 33).

Viiveen aikana kameran etupuolella oleva vitkan merkkivalo vilkkuu ja samalla kuuluu merkkiäänäni. Muutamaa sekuntia ennen kuvan ottamista merkkivalo vilkkuu nopeasti. Ja juuri ennen kameran laukeamista merkkivalo palaa tasaisesti. Vitkalaukaisu voidaan perua painamalla pro auto -näppäintä tai muuttamalla salaman toimintaa (nostamalla se ylös tai painamalla se alas). Merkkiäänänen voi kytkeä pois kameran asetusvalikon perusosassa (s. 124).



Kuvausvihjeitä

Vitkalaukaisu vähentää laukaisutärähdystä pitkillä valotusajoilla. Kun kamera on jalustalla, vitkalaukaisun avulla voidaan ottaa kuvia liikkumattomista aiheista (maisemista, asetelmista, jne.). Koska kameraan ei tarvitse koskea valotuksen aikana, kuvaajan aiheuttamat tärähdykset ehkäistyvät.



HAARUKOINTI

Haarukoinnissa syntyy kolmen kuvan sarja aiheesta. Sarjan kuvissa esim. valotus vaihtelee hienovaraisesti. Lisäksi kameralla voi ottaa haarukointisarjoja, joissa kuvan kontrasti, värikylläisyys ja filteröinti vaihtelevat. Vain yhtä ominaisuutta voi haarukoida kerrallaan. Haarukointi kytketään toimintosäätimellä (s. 44).

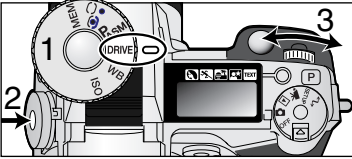

Käännä toimintosäädin kuvansiirtotavalle (1). Paina toimintonäppäintä (2) samalla kun kytket säätökiekolla (3) haarukoinnin.

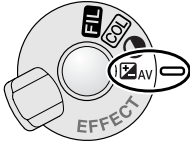

Käännä digitaalisten tehosteiden kytkin silee ominaisuudelle, jota haluat haarukoida. Lisätietoja digitaalisista tehosteista on sivulla 67.



Valotuksen haarukointi



Kontrastin haarukointi



Värikylläisyyden haarukointi



Suodatuksen haarukointi

Valotushaarukoinnin järjestys on normaali valotus (suljinaika- ja aukkonäyttöjen mukaan), alivalotus ja ylivalotus. Haarukointiero on 0.3EV, mutta sen voi säätää myös 0.5Ev:n tai 1.0Ev:n suuruiseksi kuvausvalikon custom 2 -osiosta (s. 78).

Sääda kontrasti, värikylläisyys ja suodatus haluamallesi tasolle; haarukointisarja toteuttaa Digital Effect Control -asetuksen sekä yhden pykälän ali ja yli. Katso kuinka kontrastia, värikylläisyyttä ja duodatusta suoritetaan arvoilla ± 4 : +3, +2, +4, jos kontrasti tai värikylläisyys on maksimiarvossaan (± 3). RAW kuva ei voi ylittää maksimi- tai minimiarvoa, joten siihen liittyy kaksi identtistä haarukointia: +3, +2, +3. Mustavalkoinen filteröinnin haarukointi suoritetaan säädetyin filteröinnin molemmiin puoliin filteröintiin (s. 71). Jos filteröintiä on 10, haarukointisarja on 10, 9, 0.

Sommittele kuva peruskuvausjakson ohjeiden mukaan (s. 31). Lukitse sarjan valotus ja tarkennus painamalla laukaisin osittain alas (1); kamera jatkaa tarkentamista sarjan aikana, jos jatkuva AF on kytkettynä (s. 81). Paina laukaisin kokonaan alas ja pidä se alkaalla haarukointisarjan aloittamiseksi (2); kamera ottaa kolme kuvaa peräkkäin.

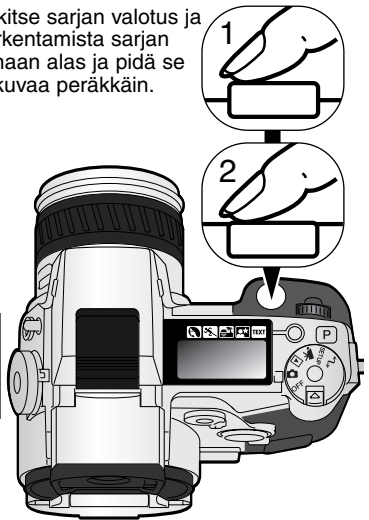
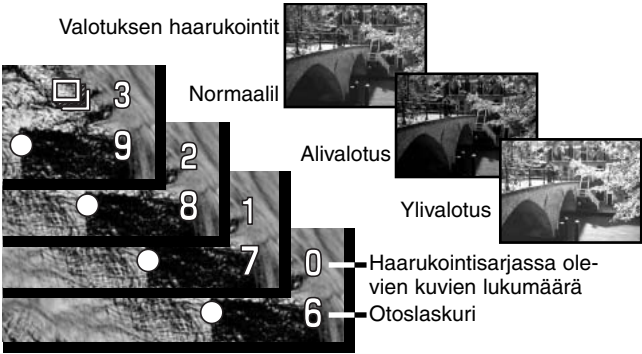

HUOMAA HAARUKOINNISTA

Jos CompactFlash kortti täyttyy tai laukaisin vapautetaan ennen sarjan valmistumista, kamera palaa alkutilaansa ja koko sarja on aloitettava alusta.

SuperFine ja RAW kuvia otettaessa sekä salamaa käytettäessä haarukointi ei etene automaattisesti. Kamera pitää laukaista kolme kertaa. Kun sarja alkaa, tarkennus ja valotus määrittyvät eikä niitä tarvitse säätää uudelleen. Haarukointisarjasta puuttuvien kuvien lukumäärä näkyy monitoreissa haarukointikuvakkeen vieressä.

int/🕒 AJASTETTU KUVAUS

Ajastetussa kuvauksessa syntyy sarja liikkumattomia tai liikkuvia kuvia määritellyn ajanjakson aikana. Näin saadaan esim. kuvasarja hitaasti etenevästä tapahtumasta: kasvin kukinnasta, rakennuksen valmistumisesta, jne. Kameran salamaa voidaan myös käyttää. Välitön kuvakatselu ehkäistyy (s. 98).

Ajastetun kuvauksen määreet kytetään kuvausvalikon custom 1 -osiosta. katso tiedot valikossa liikkumisesta sivulta 78. Kuvien välisen ajan voi säätää: 1 – 10, 15, 20, 30, 45 ja 60 min. Sarjassa olevien kuvien lukumäärä säädetään valikon frames -vaihtoehdosta: 2 – 99 kuvaa. Valinta liikkumattomien tai liikkuvien kuvien ottamiseksi suoritetaan valikon interval-mode -vaihtoehdosta.



Still image/Liikkumaton kuva – liikkumattomien kuvien sarja luodaan kuvausvalikossa säädetyn määrän. Kuvakokoa ja kuvanlaatua voi muuttaa.



Time-lapse movie/Ajastettu elokuva – elokuva luodaan kuvausvalikossa säädetyn määrän. Elokuvatiedosto toistuu neljän kuvan sekuntinopeudella. Kuvakoon voi vaihtaa.

Kytke toimintosäätimen avulla kuvansiirroksi ajastus. Aseta kamera jalustalle ja sommittele kuva niin, että aihe osuu tarkennusalueelle. Kamera säätää tarkennuksen, valotuksen ja valkotasapainon sekä lataa salaman juuri ennen kutakin kuvaa. Jatkuvaa AF:ää voi käyttää. Piste-AE:n lukitusnäppäimellä lukitut asetukset peruuntuvat ensimmäisen valotuksen jälkeen (s. 40).

Automatiikat voi ohittaa säätämällä tarkennuksen (s. 94) ja valotuksen (s. 52) käsin ja valitsemalla valkotasapainon esisäädön tai räätälöidyn valkotasapainon (s. 62).

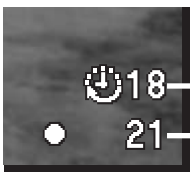

Ajastussarjassa olevien kuvien lukumäärä.

Otoslaskuri.

Tarkista että CompactFlash kortilla on tarpeeksi tallennustilaa kuvasarjalle vertaamalla ajastussarjan kuvamäärää ja otoslaskurissa näkyvää jäljellä olevien luvien lukumäärää. Liikkumattomia kuvia otettaessa CompactFlash kortille tallennettavien kuvien määrää voi kasvattaa muuttamalla kuvakoon ja kuvanlaadun asetuksia (s. 78).

Aloita sarjan kuvaaminen painamalla laukaisinta. Ajastussarjan aikana monitorit pysyvät tyhjinä virran säästämiseksi. "Int" näkyy näyttöruudussa ja näyttöruudun otoslaskuri laskee alaspäin osoittaen sarjassa jäljellä olevien kuvien lukumäärän. Toimintavalo palaa, kun kuvaa otetaan.



Laskeva aurinko: 10 minutin kuvausväli

Kamera lopettaa kuvaamisen ja palaa ensimmäiseen otokseen, kun sarjan kuvat on otettu tai CompactFlash kortti on täyttynyt. Ajastettu kuvaus peruutetaan kytkemällä virta pois kamerasta.

Kun ajastettua elokuvaa katsotaan tietokoneelta, tietokoneen suorituskyky on tärkeää. Hitaammissa tietokoneissa voi esiintyä kuvien häviämistä, kun 2560 X 1920 pikselin koolla otettuja elokuvia katsotaan.

VALKOTASAPAINO

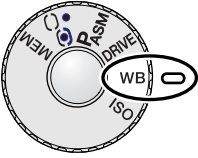

Valkotasapainon säätämisen avulla kamera saa erilaisissa valaistuksissa otetut kuvat näyttämään luonnollisilta. Vaikutus on samanlainen kuin päivänvalo- tai keinovalofilmin valinta ja värikorjailusuotimien käyttö tavanomaisessa kuvauksessa.

Kun valkotasapainoa asetetaan, "Auto" (näyttöruudussa) ja "AWB" (monitoreissa) näkyy osoituksena automaattisesta valkotasapainosta. Jos muu asetus kytketään, näyttöruudussa ja monitoreissa näkyy vastaava kuvake. Katso toimintosäätimen käyttö sivulta 44.

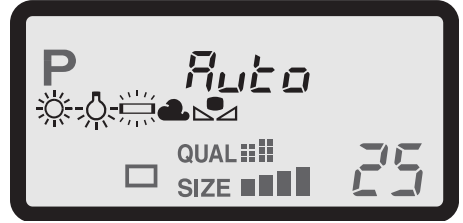

No display	AUTO / AWB	AUTO -asetus havaitsee valon tyypin ja säätää valkotasapainon vastaavasti.
	Päivänvalo/Daylight	Ulkona ja auringonvalossa.
	Hehkulamput/Tungsten	Hehkulamput: tyyppillinen kotivalaistus.
	Loisteputket/ Fluorescent	Loisteputket: tyyppillinen toimistovalaistus.
	Pilvien sää/Cloudy	Pilvisellä säällä ulkona.
	Räätälöity asetus/ Custom setting	Räätälöidyn valkotasapainoasetuksen käyttämiseen.
	Räätälöity kalibrointi/ Custom calibration	Valkotasapainon kalibroimiseen käsin.

AUTOMAATTINEN VALKOTASAPAINO

Automaattinen valkotasapaino korjailee näkymän värilämpötilaa. Useimmissa tapauksissa AUTO -asetus tasapainottaa vallitsevan valon ja tuottaa kauniita kuvia jopa sekavaalaistuksessa. Kun kameran salamaa käytetään, valkotasapaino säätyy salaman värilämpötilan mukaan.

ESIASISETETTU VALKOTASAPAINO

Valkotasapainon esiasetukset on valittava ennen kuvan ottamista. Valinnan vaikutus näkyy välittömästi EVF:ssä ja LCD monitorissa.

Kameran salamaa voi käyttää yhdessä valkotasapainon esiasetusten kanssa, mutta se tuottaa vaalenapunaisen tai sinisen vaikutelman loisteputki- ja hehkulamppuasetuksilla. Salama on tasapainotettu päivänvalolle ja tuottaa erinomaisia kuvia kun valkotasapainon asetus on päivävalo tai pilvinen sää.

Kuvausvihjeitä

Päivänvalon ja pilvisen sään asetukset on tarkoitettu etupäässä ulko-olosuhteisiin. Päivävaloasetusta käytetään aurinkoisella säällä, kun valo on suhteellisen lämmintä. Pilvisellä säällä valo on paljon kylmenpää ja tarvitsee pilvisen sään asetuksen. Toimistojen valaistus tuottaa voimakkaasti vihertäviä kuvia. Loisteputki -asetus palauttaa silloin luonnolliset värit. Tavanomaisten kodin valaisimien valo on hyvin keltaista ja se voidaan korjata hehkulamppu -asetuksella.

Automaattinen, esiasetettu ja räätälöity valkotasapaino ei muuta neonvalojen väriä. Valkotasapaino ei pysty korjaamaan tehokkaiden höyrylamppujen väriä: natrium- (keltaiset katuvalot) ja elohopealamput. Tällaisessa valossa otettuja muotokuvia voi korjata käyttämällä salamaa. Samoissa valoissa otettuja maisemia varten on syytä käyttää esiasetettua päivänvalo -asetusta.

RÄÄTÄLÖITYY VALKOTASAPAINO

Valkotasapainon räätälöinnin avulla kuvaaja voi kalibroida valkotasapainon sopivaksi tietylle valaistukselle. Asetusta voi käyttää toistuvasti, kunnes se palautetaan toiseksi. Räätälöity valkotasapaino on erityisen kätevä sekavalossa ja kun värien toistuminen on kriittinen kysymys.

Kamera kalibroidaan painamalla toimintonäppäintä ja kääntämällä ohjaussäädintä niin, että valkotasapainon kuvake ja "SET" näkyvät näyttöruudussa ja muuttuvat punaisiksi monitoreissa. Valitse valkoinen alue ja anna sen täyttää koko kuva-ala. Alueen ei tarvitse olla tarkennettu. Kalibroi kamera painamalla laukaisinta. Jos kalibroinnissa tapahtuu virhe, virheilmoitus ilmestyy monitoreihin. Poista viesti painamalla ohjainta ja suorita kalibrointi uudelleen sopivan alueen ja laukaisimen avulla. Toiminnon voi suorittaa niin monta kertaa kuin on tarpeen.

Kalibrointi pysyy voimassa seuraavaan kalibrointiin asti. Jos räätälöityä asetusta pitää käyttää uudelleen, paina toimintonäppäintä ja käännä ohjaussäädintä niin, että räätälöidyn valkotasapainon kuvake näkyy ilman "SET" -merkintää näyttöruudussa ja on valkoinen monitoreissa. Kamera käyttää viimeeksi tehtyä kalibrointia.

Kameran salamaa voi käyttää räätälöidyn asetuksen kanssa. Koska salama on tasapainotettu päivänvalolle, se antaa epätavallisen värin kuvaan, jos kamera on kalibroitu muunlaiselle valolle.



Kalibrointiäyttö

Kuvausvihjeitä

Kalibroitaessa aiheen väri on kriittinen kysymys. Aiheen tulee olla valkoinen. Värillinen aihe saa kameran korjaamaan aiheen väriä pikemmin kuin vallitsevan valon värilämpötilaa. Tyhjä paperi-arkki on ihanteellinen pinta ja sen voi pitää aina mukana kameranlaukussa.

KAMERAN HERKKYYS - ISO

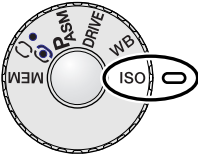

Kameran herkkyysvaihtoehtoja on viisi: Auto, 100, 200 400 ja 800. Numeroarvot perustuvat ISO-herkkyysiin. ISO on standardi, jolla ilmoitetaan filmien herkkyksiä: mitä suurempi numero, sitä herkempi filmi on. Katso toimintosäätimen käyttöohjeet (s. 44) ISO-asetuksen muuttamiseksi.

Automaattiasetus säätää kameras herkkyttä automaattisesti olosuhteiden mukaan välillä ISO 100-200. Kun salama on aktivoitu ja kameras herkkyys on 'Auto' ISO 200 säätyy herkkydeksi. Kun muita asetuksia käytetään, "ISO" ilmestyy näyttöruutuun ja "ISO" ja säädetty arvo näkyvät monitoreissa.

Kuvaaja voi valita haluamansa herkkyysasetuksen. Filmeissä rakeisuus lisääntyy, kun herkkyys kasvaa. Samantyyppisesti digitaalikuvan kohina kasvaa, kun kameras herkkyttä nostetaan. ISO 100 aiheuttaa vähiten kohinaa ja ISO 800 eniten. Herkkyden muutos vaikuttaa myös salaman kantamaan (s. 66); mitä suurempi ISO, sitä pidemmälle salaman valo ulottuu.

Kun ISO-lukema kaksinkertaistuu, kameras herkkyys kaksinkertaistuu. ISO:n muutokset väleillä 100 ja 200, 200 ja 400 tai 400 ja 800 muuttaa kameras herkkyttä yhdellä aukolla / EV:llä (s. 151). Herkkyden muutos 100:sta 800:aan lisää herkkyden 8-kertaiseksi eli ero on 3 aukkoa. Korkea ISO-lukema (400, 800) mahdollistaa käsivarakuvauksen niukemmassa valossa ilman salaman käyttöä.

Huomaa kamerasta

Kun aikavalotusta (bulb, s. 53) käytetään, pitkä valotusaika voi korostaa kuvakohinaa, erityisesti ISO 400 ja 800 asetuksilla. Kun aikavalotus on 20-30 s. pituinen, herkkydet ISO 100 ja 200 tuottavat erinomaisia kuvia. Herkemmillä ISO-asetuksilla ja lyhemmillä valotuksilla (8-16 s.) kuvakohina on vähäisempää. Häiriöiden aiheuttama kohina lisääntyy, kun valotusaika on pitkä ja kameras herkkyys on suuri.

SALAMAKUVAUSALUE JA KAMERAN HERKKYYS

Oikea valotus syntyy, kun aihe on salamakuvausalueella. Salaman ulottumaa voi pidentää muuttamalla kameran herkkyyttä (s. 65). Kun herkkyys on automaattinen, kameran ISO on 100-200. Salaman ulottuma lasketaan CCD:stä eteenpäin. Optisesta järjestelmästä johtuen salamakuvausalue on erilainen laajakulmalla ja teleellä kuvattaessa.

ISO	Salaman kantama (laajak.)	Salaman kantama (tele)
AUTO	0.5m ~ 3.8m / 1.6 ft. ~ 12.5 ft.	0.5m ~ 3.0m / 1.6 ft. ~ 9.8 ft.
100	0.5m ~ 2.7m / 1.6 ft. ~ 8.8 ft.	0.5m ~ 2.1m / 1.6 ft. ~ 6.9 ft.
200	0.5m ~ 3.8m / 1.6 ft. ~ 12.5 ft.	0.5m ~ 3.0m / 1.6 ft. ~ 9.8 ft.
400	0.5m ~ 5.4m / 1.6 ft. ~ 17.6 ft.	0.5m ~ 4.2m / 1.6 ft. ~ 13.8 ft.
800	0.5m ~ 7.6m / 1.6 ft. ~ 25 ft.	0.5m ~ 6.0m / 1.6 ft. ~ 19.6 ft.

MINOLTAN ERILLISSALAMAN KIINNITTÄMINEN

Kameran monipuolisuus lisääntyy, kun siihen kiinnitetään erillinen Minoltan salamalaite (lisävaruste). Yhteensopivat salamat löydät sivulta 150.

Työnnä varusteluistin suojus pois kuvan osoittamalla tavalla.

Kiinnitä salama varusteluistiin työntämällä sitä eteenpäin niin pitkälle kuin se menee.

- Irrota erillissalama aina, kun kamera ei ole käytössä. Aseta varusteluistin suojus paikalleen suojaamaan kontaktipintoja.

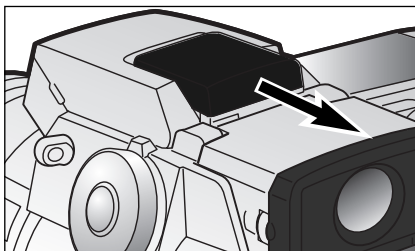

DIGITAALISTEN TEHOESTEIDEN SÄÄTÖ

Digitaalisten tehosteiden säädin on tehokas väline kuvauksessa. Se pystyy muuttamaan sekä valotusta, kontrastia että väriä ja värikylläisyyttä. Kaikki muutokset näkyvät heti monitoreissa jo ennen kuvan ottamista. Koska korjailu tapahtuu ennen kuvan pakkaamista ja tallentamista, kuvan informaatioisältö pysyy parhaimmillaan. Digitaalisia tehosteita voi käyttää myös elokuvauksessa.

Säätimen käyttö on helppoa:

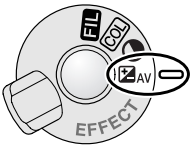

Käännä digitaalisen tehosteen kytkin säädettävälle ominaisuudelle.



Valotus



Kontrasti



Värikylläisyys



Suodatus

Pidä digitaalisten tehosteiden näppäin alhaalla (1) samalla, kun säädät sen asetusta laukaisimen vieressä olevalla säätökiekolla (2). Tehostenäppäimen vapauttaminen kytkee tehosteen.

Säätöjä voi tehdä toistuvasti ja yhdistelminä. Säädöt pysyvät voimassa siihen asti kunnes ne muutetaan. Nollasta poikkeavien säätöjen voimassaolosta on varoituskuvakkeet monitoreissa

Salamavalon korjaus: ohjaimen ylsö/alas -näppäimiä käytetään säätökiekon sijasta. Ks. sivu 68.

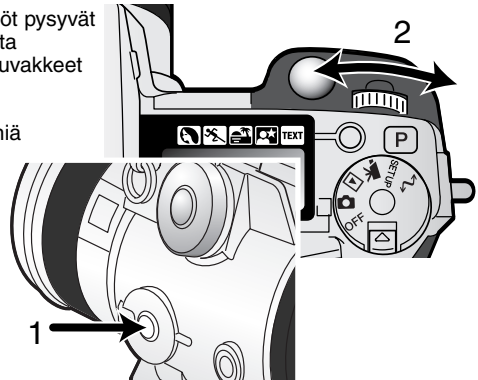

VALOTUKSEN JA SALAMAN KORJAUS

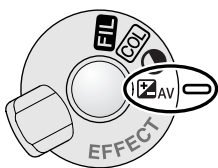

Vallitsevan valon ja salaman valotusta voi korjata ennen kuvan ottamista, jotta kuvasta tulisi vaaleampi tai tummempi. Valotusta voi korjata +/-2EV, 1/3 EV:n portain (s. 151). Valotuskorjausta voi käyttää liikkumattomaan ja liikkuvaan kuvaan. Valotuksen ja salaman korjaus pysyvät kytkettyinä, kunnes niitä muutetaan.

Valotuskorjaus on suoritettava ennen kuvan ottamista. Säädettyä valotuksen tai salaman korjauksen EV-määrä näkyy näyttöruudun aukkonäytössä ja monitoreissa. Kun korjaus on tehty suljinajan ja aukon näytöt osoittavat todellista valotusta. Koska suljinaika voi säätyä hyvin pienin portain, sama suljinaika tai aukko voi näkyä valotuksen korjauksen jälkeenkin.

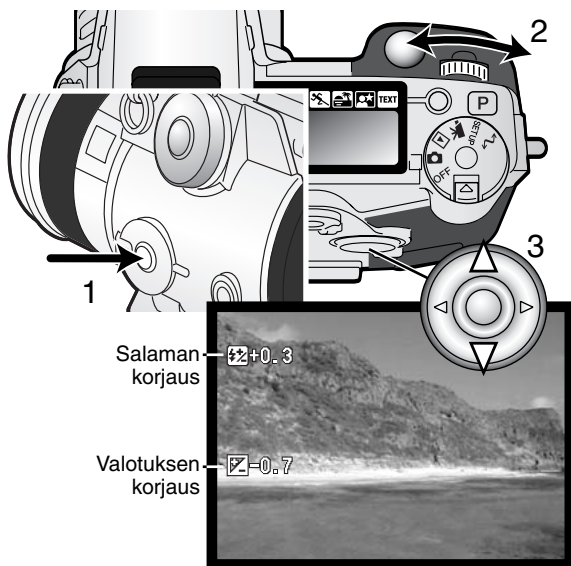

2 Siirrä digitaalisten tehosteiden kytkin valotuskorjauksen asentoon.

Pidä kytkimen keskellä oleva digitaalisten tehosteiden näppäin (1) alhaalla samalla kun säädät valotuskorjauksen säätökielellä (2), tai salamavalon korjauksen ohjaimen ylös/alas -näppäimillä (3).

Kytke säädöt vapauttamalla digitaalisten tehosteiden näppäin (1).

Salaman korjaus $+0.3$

Valotuksen korjaus -0.7

Kuvausvihjeitä

Joissain olosuhteissa kameran valotusmittari toimii väärin. Valotuskorjaus voi silloin parantaa kuvia. Esim. hyvin kirkas näkymä, luminen maisema tai valkoinen hiekkaranta, voi tulla liian tummaksi kuvassa. Valotuksen korjaaminen esim. +1 tai +2 EV:llä ennen kuvan ottamista tuo kuvaan normaalit sävyt.

Tässä esimerkissä tumma näkymä näyttää kirkaalta ja puhkipalaneelta LCD monitorissa. Valotuksen vähentäminen -1.5EV:llä saa auringonlaskun voimakkaat värit näkymään.



Kun täytesalamaa käytetään vähentämään voimakkaita, kirkkaan valon tai suoran auringonpaisteen aiheuttamia varjoja kuvattavan kasvoilla, salamavalon korjailulla voidaan muuttaa huippuvalojen ja varjojen välistä suhdetta. Täytesalama vaikuttaa varjojen tummuuteen, muttei vaikuta päävalon valaisemille alueille. Vähentämällä salaman voimakkuutta negatiivisella EV-korjauksella, varjot saavat vähemmän valoa kuin tavallisessa täytessalamakuvauksessa ja varjot jäävät jyrkemmiksi, mutta varjoalueilta saadaan kuitenkin esiin enemmän yksityiskohtia kuin ilman salamaa. Lisäämällä salaman vaikutusta, positiivisella EV-korjauksella, varjot pehmenevät ja lähes häviävät.



Positiivinen korjaus



Ei korjausta



Negatiivinen korjaus

KONTRASTIN KORJAUS

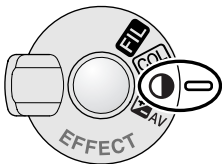

Digitaalisten tehosteiden säätimellä kuvan kontrastia voi korjata seitsenportaisesti (+/-3). Jos kuva-aihe on liian kontrastikas, osa kuvainformaatiosta katoaa. Jos kuva-aihe on liian 'lattea' kuvainformaatio ei vastaa kameran suorituskykyä. Kontrastin säädöllä kuvaaja maksimoi aiheesta saatavan kuvainformaation määrän.

Kontrasti tulee säätää ennen kuvan ottamista. Kun kontrastia muutetaan, päivittyvään kuvaan ilmestyy kuvake. Monitorit osoittavat, onko kontrastia lisätty (+) vai vähennetty (-). Jos kontrastin korjauksen arvo on jokin muu kuin 0, kuvake pysyy näytöllä varoituksena.



Kontrastikas
aihe



Korjailun jälkeen



Lattea aihe



Korjailun jälkeen

Kuvausvihjeitä

Tietokonemonitorista poiketen kontrastin ja värikylläisyyden muutoksia voi olla vaikea nähdä EVF:ssä ja LCD monitorissa. Varmista optimaalinen kontrasti ja värikylläisyys ottamalla automaattine haarukointisarja (s. 58) tai haarukoi kuva käsisäätöisesti.

VÄRIKYLÄISYYDEN KORJAUS

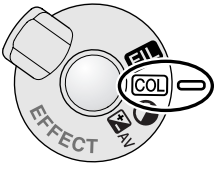

Kuvan värikylläisyyttä voi korjata seitsenportaisesti (+/-3) digitaalisten tehosteiden säädöllä. Värejä voi korostaa tai heikentää.

Värikylläisyys tulee säätää ennen kuvan ottamista. Kun värikylläisyyttä säädetään, näyttöruutuun ja päivityvään kuvaan ilmestyy kuvake. Näyttöruudusta ja monitoreista näkyy, onko värikylläisyyttä lisätty (+) vai vähennetty (-). Jos värikylläisyyden korjausarvo on muu kuin 0, kuvake säilyy varoituksena näytöissä.

SUODATUS

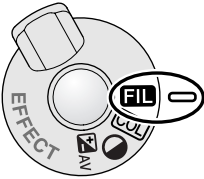

Kuvan yleisväriä voi säädellä digitaalisten tehosteiden säätimellä. Suodatus (filter) on vaikutuksiltaan erilainen eri väritilojen osalta (s. 96).

Suodatus pitää säätää ennen kuvan ottamista. Kun asetusta muutetaan, kuvake ja numero osoittavat, mikä suodatus on toiminnassa. kaikki muutokset näkyvät heti monitorikuvassa. Jos suodatuksen arvo on jokin muu kuin nolla, kuvake säilyy näytöissä varoituksena.

Kun suodatusta käytetään luonnollisten värien (Natural Color) tai voimakkaiden värien (Vivid Color) kanssa, suodatuksella on seitsenportainen säätö tasosta +3 tasoon -3. Positiivinen säätö vaikuttaa, kuten väriä lämmittävä suodin. Negatiivisella säädöllä on painavastainen vaikutus eli se tekee väreistä kylmempisävyisiä.

Kun suodatusta käytetään mustavalkotilassa (black-and-white), suodatus voi säilyttää neutraalia monokromaattista kuvaa yksitoistaportaisesti. Suodattimen vaikutus kiertää neutraalista punaiseen, vihreään, magentaan, siniseen ja palaa takaisin neutraaliin. Nolla-asetus on neutraali. Mustavalkoiset suodatukset eivät vaikuta millään tavoin RAW kuviin.

KUVAUS

Suodatustasot
värikuvilla

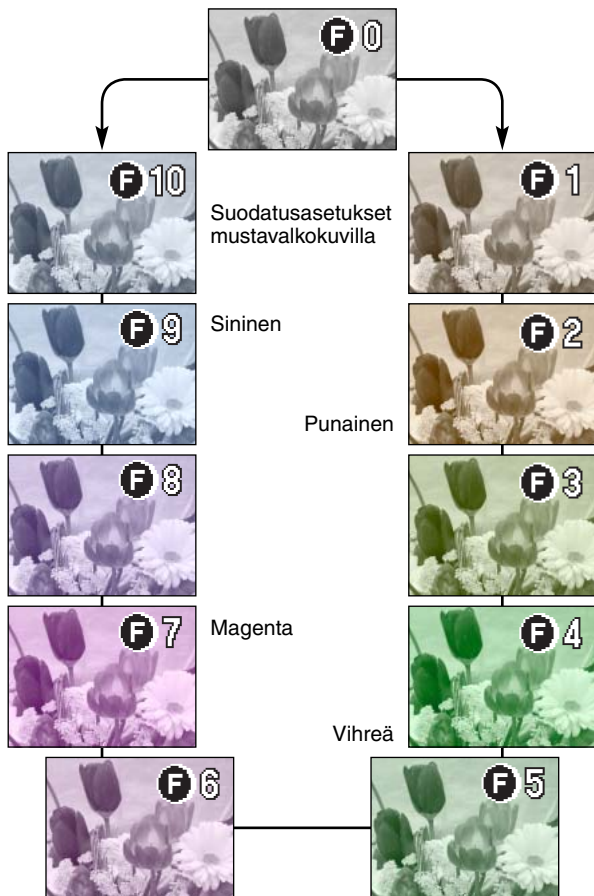
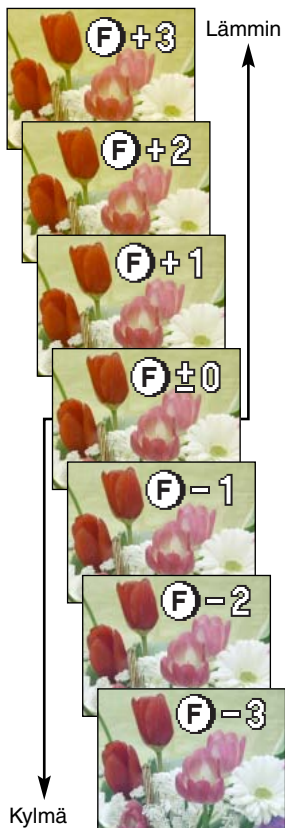

ELECTRONINEN ETSIN

EVF näyttää 100%:sen kuvan. Kun kuvaat ulkona tai kirkkaassa valossa, etsinkuva pysyy kirkkaana ja selvänä vallitsevasta valosta huolimatta.

Elektronista etsintä voi kallistaa 0°-90°. Tartut vain etsimeen sormillasi sen molemmilta puolilta ja siirät sen haluamaasi asentoon. Säilytä aina kameraa niin, että etsin on alhaalla kamerarunkoa vasten.

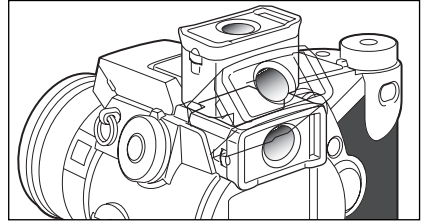

DIOPTERIKORJAUS

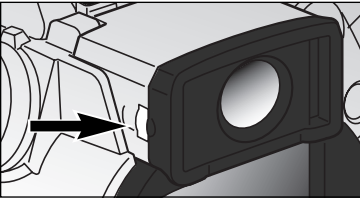

EVF:ssä on diopteriorjaus, jota voi säätää välillä -5.0 - +5.0. Käännä säädintä niin, että EVF:n etsinkuva on terävä.

AUTOMAATTINEN MONITORIKUVAN VAHVISTUS

Hyvin niukassa valossa, kun kameran herkkyys on äärimmillään, monitorikuvan automaattinen vahvistus tehostaa EVF:n ja LCD monitorin kuvaa. Päivittyvä kuva on kirkkaampi, mutta näyttö on mustavalkoinen. Tämä ei vaikuta lopulliseen värikuvaan.

Kun automaattinen monitorikuvan vahvistus aktivoituu, elektroninen surennus ei ole käytettävissä. Jos reaaliaikainen histogrammi on käytössä, näyttö esittää vahvistettua kuvaa, ei kuvan lopullista valotusta.

AUTOFOKUKSEN ALUEET JA NIIDEN SÄÄTÖ

Likkumattomien aiheiden kuvauksessa säätimellä valitaan tarkennusalue ja se liikuttaa pistemittausaluetta kuva-alalla. Kaksi tarkennusaluetta on valittavissa, laaja ja pistemäinen. Näin kuvaaja saa paljon mahdollisuuksia eri tilanteissa.

Laaja tarkennusalue on joukko paikallisia tarkennusalueita, jotka toimivat yhdessä tarkennuksen säätämiseksi. Järjestelmä on erityisen tehokas, kun aihe liikkuu tai halutaan kuvata nopeasti nopeissa tilanteissa. Kun tarkennus on lukittunut yksittäiskuvan AF:llä, laajalla tarkennusalueella näkyy yksi AF-tunnistin, joka osoittaa tarkennuspisteen lyhyen aikaa. Pistemittaus antaa mahdollisuuden tarkennuksen kriittiseen määrittelyyn. Sen avulla yksittäinen aihe saadaan esille joukosta.

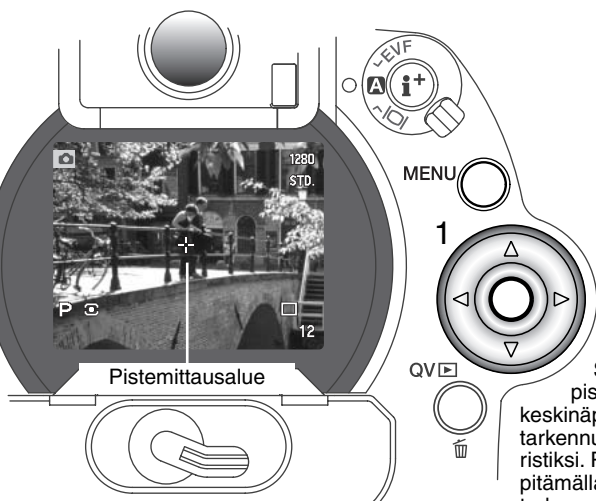

Laaja tarkennusalue



AF:n tunnistin

Siirtyminen laajasta tarkennusalueesta pistetarkennukseen on helppoa. Pidä ohjaimen keskinäppäin (1) alaspainettuna niin, että laajan tarkennusalueen viivat muuttuvat pistetarkennuksen ristiksi. Painamalla säätimen uudelleen alas ja pitämällä sen alhaalla palaat takaisin laajaan tarkennusalueeseen.

FLEX FOCUS POINT - PISTETARKENNUKSEN SÄÄTÄMINEN

Kun pistetarkennus on näkyvillä, pistetarkennus voidaan siirtää minne tahansa kuva-alueella. Flex Focus Point on tehokas työkalu kuvan laidoilla oleville aiheille. Flex Focus Point ei ole käytettävissä digitaalisella zoomilla (s. 76).

Kun pistetarkennuksen risti näkyy, käytä säätimen nuolinäppäimiä (1) tarkennuspisteen siirtämiseen minne tahansa päivittyvän kuvan alueella. Tarkenna painamalla laukaisin osittain alas: risti muuttuu punaiseksi osoituksena tarkentumisesta.

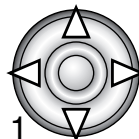

Pistetarkennuksen osoitin palautetaan kuvan keskelle painamalla säätimen keskiosaa (2). Kamera palaa laajaan tarkennusalueeseen vasta, kun pidät säätimen keskiosan alaspainettuna niin, että rajausmerkit palaavat näkyville.

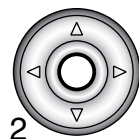

KUVAUS

DIGITAALINEN ZOOMI

Digitaalinen zoomi kaksinkertaistaa objektiivin suurennuksen. Digitaalista zoomia ei voi käyttää RAW kuvanlaadulla tai elokuvauksessa.

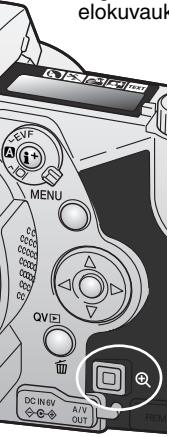

Paina kameras takana olevaa suurennusnäppäintä. Vaikutus näkyy välittömästi.

• Päivittyvä kuva suurenee LCD monitorissa ja rajautuu varjostureunoilla EVF:ssä.

• X2.0 näkyy monitoreissa, kun digitaalizoomi on käytössä.

• Digitaalizoomaus perutaan painamalla suurennusnäppäintä uudelleen.

• Laajaa tarkennusaluetta käytettäessä (s. 74) AF-tunnistin ei ilmesty osoittamaan tarkennuspistettä.



EVF



LCD monitori

Kun kuva otetaan digitaalisella zoomilla, lopullisen kuvan koko riippuu kameraan säädetyistä kuvakoosta. Kuva rajautuu ja sen jälkeen pikselien kokonaismäärä interpoloidaan tuottamaan allaolevan taulukon mukaiset kuvakoot pikseleinä.

	Kuvakoon asetus			
	2560 X 1920	1600 X 1200	1280 X 960	640 X 480
Tallentuva kuvakoko	1280 X 960	1280 X 960	1280 X 960	640 X 480



MAKROKUVAUS

Makrotoimintoa käytetään pienten aiheiden lähikuvaukseen. Lyhin tarkennusetäisyys on 25 cm CCD:stä tai n. 13 cm objektiivin etupinnasta. Makrotoiminto voidaan yhdistää digitaaliseen zoomiin lähikuvauksen tehostamiseksi. Aiheenmukaisia ohjelmia ja elokuvausta voidaan käyttää makrolla. Kameran salamaa ei voi käyttää makro kuvauksessa.

Kohdista toinen zoomausrenkaassa olevista nuolista makrokytkimeen.

- Objektiivi pitää zoomata laajakulmalle tai teleelle, jotta makrokytkin voisi toimia.

Työnnä objektiivin rungossa oleva makrokytkin etuasentoon.

- Kamera on nyt makrolla. maron kuvake näkyy monitorien oikeassa alakulmassa
- Tarkista, että aihe on makrokuvausalueella:
Laajakulma: 0.3 – 0.6m / 1.0 – 2.0 ft CCD:stä.
Tele: 0.25 – 0.6m / 0.8 – 2.0 ft CCD:stä.
- Zoomausrenkas lukittuu laajakulma-asentoon makro kuvauksessa.
Teleasennossa, zoomausrenkas liikkuu hieman, jotta pieniä korjauksia kuvakokoon voi tehdä.
- Normaalkuvaukseen palataan työntämällä makrokytkin taka-asentoon.

CCD:n tasoe

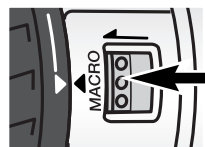
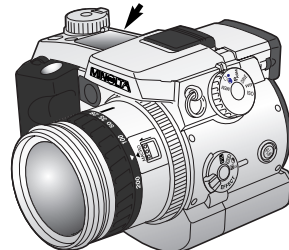

Kuvausvihjeitä

Isosta suurennussuhteesta johtuen käsivarakuvaus on hyvin vaikeaa. Käytä jalustaa aina, kun se on mahdollista.

Käytä Flex Focus Pointia (s. 75) tarkennuskohdan määrittelyyn. Koska syväterävyys (terävänä piirtyvä alue) on pieni lähikuvauksessa, tarkennuslukituksen käyttö kuvan laidalla oleviin aiheisiin voi aiheuttaa lievän virheen tarkennuksessa. Virheet korostuvat suurilla suurennussuhteilla.

Kääntyvä EVF tekee ahtaissa paikoissa ja alhaalta kuvaamisen kelpoksi. EVF kääntyy 0°:een ja 90°:een välillä.



KUVAUSVALIKOSSA LIIKKUMINEN

Aktivoi valikko painamalla menu-näppäintä (1), kun kamera on kytkettynä kuvaukselle. Valikko saadaan myös pois asetusten valitsemisen jälkeen painamalla menu-näppäintä. Ohjaimen nuolinäppäimiä (2) käytetään kohdistimen siirtämiseen valikossa. Ohjaimen keskinäppäimen painaminen kytkee asetuksen.



Aktivoi kuvausvalikko painamalla menu-näppäintä (1). Valikon yläosassa oleva 'Basic' -välilehti tulee korostetuksi. Korosta haluamasi valikon välilehti säätimen vasemmalla/oikealla näppäimellä (2). Valikot muuttuvat, kun niiden välilehdet valitaan.



Kun haluamasi valikon osa näkyy, voit selata valikon vaihtoehtoja ylös/alas -näppäimillä (2). Korosta se vaihtoehto, jonka asetusta haluat muuttaa.



Tuo asetukset näkyville painamalla oikea -näppäintä; voimassa olevan asetuksen kohdalla on nuoli.

- Paluu valikon vaihtoehtoihin: paina vasen -näppäintä..



Käytä ylös/alas -näppäimiä uuden asetuksen korostamiseen.



Paina säätimen keskustaa valitaksesi korostetun asetuksen.

Kun asetukset on valittu, kursori palaa valikon vaihtoehtoihin ja uusi asetukset tulee näkyville. Muutosten tekemistä voi jatkaa. Kuvaustilaan palataan painamalla menu-näppäintä.

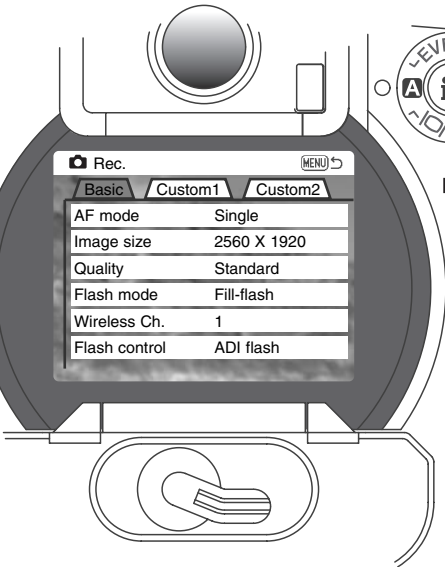

Basic

AF mode	Single Continuous
Image size	2560 X 1920 1600 x 1200 1280 X 960 640 X 480
Quality	RAW Super fine Fine Standard Economy
Flash mode	Fill-flash Red-eye Rear sync. Wireless
Wireless Ch.	1 – 4
Flash control	ADI flash Pre-flash TTL Full power 1/4 power 1/16 power

Custom 1

Spot AF/AEL	AF/AE hold AF/AE toggle AE hold AE toggle
Mag. button	Digital zoom Elec. mag.
Interval	1 – 10, 15, 20, 30, 45, 60 min.
Frames	2 – 99 frames
Interval mode	Still image Movie
UHS movie	On / Off

Custom 2

Data imprint	Off YYYY/MM/DD MM/DD/hr:min Text Text + ID#
Color mode	Vivid Color Natural Color B&W Solarization
Sharpness	Hard (+) Normal Soft (-)
Exs. bracket	0.3, 0.5, 1.0Ev
Instant playback	10 sec/2 sec/Off
Voice memo	15 sec/5 sec/Off

Seuraavissa jaksossa on selostukset valikon vaihtoehtoista ja niiden asetuksista.

Sivulla 80 on tiedot elektronisesta näppäimistöstä.

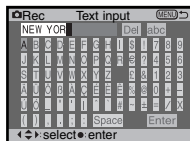

ELEKTRONINEN NÄPPÄIMISTÖ

Sähköistä näppäimistöä käytetään tietojen liittämiseen tai uusien kansioiden nimeämiseen. Näppäimistö ilmestyy tarvittaessa automaattisesti.

Teksti kirjoitetaan korostamalla haluttu merkki nuolinäppäimillä ja syöttämällä se ohjaimen keskiosalla. abc-näppäin vaihtelee isoja ja pieniä merkkejä. Muutos näkyy näppäimistöllä. Kun olet valmis, korosta 'Enter' ja syötä teksti ohjaimen keskiosalla. Toiminto perutaan painamalla 'Menu' -näppäintä.

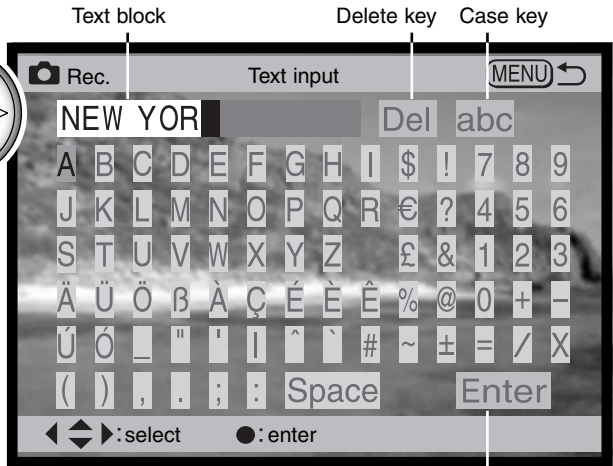

Enter key

Tekstiä poistetaan viemällä osoitin näytön yläosaan kirjoitettuun tekstiin. Korosta poistettava merkki kursorilla. Paina alas -näppäintä: 'DEL'-näppäin korostuu. Poista merkki ohjaimen keskiosalla.

Merkki vaihdetaan toistamalla ylläoleva, mutta kun 'DEL' on korostettuna, korosta nuolinäppäimillä merkki, jonka haluat korvaavan kirjoituksessa korostettuna olevan merkin. Vaihda merkki ohjaimen keskiosalla.

AUTOFOKUKSEN TOIMINTATAVAT

Kamerassa on kaksi automaattista tarkennustapaa. Yhden kuvan tarkennus ja jatkuva tarkennus valitaan kuvausvalikon perusosasta (s. 78).

Single AF/Yhden kuvan AF - yleiskuvaukseen ja liikkumattomille aiheille. Kun laukaisin painetaan osittain alas, autofokus lukitsee tarkennuksen tarkennusalueella olevaan aiheeseen ja tarkennus pysyy voimassa siihen asti, kunnes laukaisin vapautetaan.

Continuous AF/Jatkuva AF - liikkuville aiheille. Kun laukaisinta painetaan, autofokus aktivoituu ja jatkaa tarkentamista valotushetken saakka.

- Kun jatkuva AF ja laaja tarkennusalue (s. 74) ovat käytössä, AF-tunnistimet eivät ilmesty näyttämään tarkennuspistettä.
- Jatkuvalle AF:llä voi olla vaikeuksia tarkennettaessa hyvin nopeasti liikkuviin aiheisiin. Silloin on hyvä säätää tarkennus käsin liikeradalle ja laukaista kamera juuri ennen kuin aihe saavuttaa tarkennuskohdan; laukaisimen painamisen ja valotuksen alkamisen välissä on hienoinen viive.
- Suraa käsitarkennusta (s. 131) voi käyttää yhden kuvan AF:n yhteydessä.



Yhden AF – Tarkennus varmistunut.



Jatkuva AF – Tarkennus varmistunut.



Tarkennuskuvakie on punainen – Tarkennus ei onnistu. Aihe on liian lähellä tai erikoistilanne estää AF-järjestelmää tarkentamasta.

- Älä sekoita näitä kuvakkeita valonmittaustavan kuvakkeisiin (s. 47).
- Kamera voidaan laukaista vaikka se ei pystyisikään tarkentamaan aihetta.

KUVAUS

KUVAN KOKO

Kuvan koon muuttaminen vaikuttaa kuvan pikselimäärään. Mitä suurempi kuva on, sitä suurempi on kuvatiedosto. Valitse kuvan koko kuvan lopullisen käyttötarkoituksen mukaan - pienet kuvat sopivat paremmin kotisivuille ja suurista kuvista saa laadukkaampia tulosteita.

Kuvan koko on määriteltävä ennen kuvan ottamista. Kuvan kokoon tehdyt muutokset ilmestyvät näyttöruutuun, EVF:ään ja LCD monitoriin. Kuvan koko pitää palauttaa käsin. Ks. liikkuminen kuvausvalikossa sivulta 78.

Näyttöruutu	EVF ja LCD monitori	Pikselimäärä (vaaka. X pysty)	Kuvakoko
SIZE ■■■■	2560	2560 X 1920	FULL
SIZE ■■■	1600	1600 X 1200	UXGA
SIZE ■■	1280	1280 X 960	SXGA
SIZE ■	640	640 X 480	VGA

OTOSLASKURISTA

Otoslaskuri näyttää likimääräisen arvion kuvien lukumäärästä, jotka voidaan tallentaa CompactFlash kortille kamerasta valitulla kuvanlaadulla ja -koolla. Jos asetuksia muutetaan, otoslaskuri mukautuu tilanteeseen. Koska laskelma perustuu keskimääräisiin tiedostokokoihin, todellinen kuva ei aina muuta laskurilukemaa tai voi vähentää sitä enemmän kuin yhdellä.





IMAGE QUALITY

Kamerassa on viisi erilaista kuvanlaadun asetusta: raw, super fine, fine, standard ja economy. Valitse laadun asetus aina ennen kuvan ottamista. Ks. liikkuminen kuvausvalikossa sivulta 78.

Kuvan laatu määrittyy kuvatiedoston pakkausasteen mukaan, mutta se ei vaikuta kuvassa olevien pikselien määrään. Mitä laadukkaampi kuva on, sitä vähemmän sitä on pakattu ja sitä suurempi kuvatiedosto siitä syntyy. Super-fine -asetus tuottaa laadukkaimmat kuvat ja suurimmat kuvatiedostot. Jos CompactFlash kortin riittävyys on ensisijaista, käytä economy -asetusta. Standard -asetus riittää normaaliin käyttöön.

Kuvatiedoston tyyppi vaihtelee kuvanlaadun mukaan. Super-fine -kuvat tallentuvat TIFF -tiedostoiksi. Fine, standard ja economy -kuvat muokkautuvat JPEG -tiedostoiksi. Super-fine, standard ja economy kuvat tallennetaan 24-bitin väreihin tai 8-bitin harmaasävyihin. RAW -asetus tuottaa kuvatiedostoja, joita voi lukea vain DiMAGE Image Viewer ohjelman avulla.

Jos kuvanlaatua muutetaan, näyttöruutu kertoo likimäärän siitä, kuinka monta valitun laatuista kuvaa voi tallentaa kamerassa olevalle CompactFlash kortille. Samalla kortilla voi olla eri laatuasetuksilla otettuja kuvia.

Näyttö-ruutu	EVF ja LCD monitori	
RAW QUAL 	RAW	RAW - prosessoimatonta kuvatietao.
QUAL 	S. FIN	Super fine – laadukkain kuva.
QUAL 	FINE	Fine – laadukas kuva.
QUAL 	STD.	Standard – perusasetus.
QUAL 	ECON.	Economy – pienimmät tiedostokoot.

SUPER-FINE JA RAW KUVANLAADUT

Koska super-fine ja RAW -kuvien tiedostot ovat hyvin suuria, jatkuvaa kuvausta ja UHS jatkuvaa kuvausta ei voi käyttää niiden yhteydessä. Jos jatkuva kuvaus on kytkettynä yhdessä näiden kuvanlaatuisten kanssa, kamera ottaa vain yhden kuvan, kun laukaisinta pidetään alhaalla. Valotushaarukoinnin yhteydessä jatkuva kuvaus peruuntuu ja kamera on laukaistava erikseen haarukointisarjan jokaisen otoksen osalta. Super-fine ja RAW -kuvia otettaessa kuvan tallentuminen CompactFlash kortille kestää 30-40 s. Tällöin monitorit pysyvät tyhjinä ja kamerasen merkivalo palaa tallennuksen ajan.

RAW kuvissa kuvakoko on aina täyskoko, eikä sitä voi muuttaa. Kuvan koko ei ilmene monitorista. Digitaalista zoomia, suurennettua toistokuvaa tai tietojen liittämistä kuvaan ei voi käyttää.

Muista kuvanlaaduista poiketen RAW -kuvatiedostot ovat prosessoimattomia, joten ne vaativat prosessoinnin ennen käyttöä. RAW -kuvien katseluun tarvitaan DiMAGE Viewer ohjelmaa. Ohjelma pystyy rakentamaan kuvan ja sen avulla voidaan käyttää samoja kuvan muokkauksia kuin normaalisti kamerasen avulla. RAW -tiedosto tallentuu 12-bittisenä ja DiMAGE Viewer ohjelma voi muuttaa sen 48-bittiseksi TIFF -tiedostoksi.

RAW kuva tallentuu otsikkotietojen kera, joissa on tiedot valkotasapinosta, kontrastin muutoksista, värikylläisyydestä ja väristä, jotka on säädetty Digital Effects Controlin avulla, kuvan prosessoinnista aiheohjelman avulla ja terävöinnin muutoksista. Kamerasen herkkyyden muutoksia sovelletaan RAW tietoihin; ISO -arvoja voi asettaa käsin kuvakohinan säätämiseksi (s. 65).





Kamerasen kuvaprosessoinnin säädöt näyttävät väritilojen vaikutuksen monitoreissa, mutta tallentuneeseen tietoon ne voivat olla vaikuttamatta. Mustavalkoisella väritilalla ei ole vaikutusta lopulliseen kuvaan; mustavalkoisena otettu RAW kuva voidaan palauttaa värilliseksi. Kuitenkaan mustavalkoisia suodatuksia (s. 71) ei sovelleta RAW kuvaan. Luonnollisen värin (Natural Color) ja voimakkaan värin (Vivid color) välinen ero värikylläisyydessä säilyy RAW tiedossa, mutta solarisaatio (solarization) ei muuta kuvatieta. Lisätietoa väritiloista on sivulla 96.

KUVATIEDOSTON KOKO JA COMPACTFLASH KORTIN RIITTOISUUS

CompactFlash kortille tallentuvien kuvien määrä riippuu kortin kapasiteetista ja tiedostojen koosta. Lopullinen tiedostokoko riippuu aiheen ominaisuuksista: jotkin aiheet pakkautuvat enemmän kuin toiset. Allaolevassa listassa kuvien määrät perustuvat keskimääräisiin tiedostokokoihin.

Likimääräiset tiedostokoot				
Kuvanlaatu \ Kuvakoko	2560 X 1920	1600 X 1200	1280 X 960	640 X 480
RAW	9.5MB	–	–	–
Super fine	14.1MB	5.6MB	3.6MB	0.96MB
Fine	2.1MB	1.0MB	0.66MB	0.27MB
Standard	1.1MB	0.6MB	0.41MB	0.2MB
Economy	0.65MB	0.38MB	0.29MB	0.15MB
16MB CompactFlash kortille mahtuvien kuvien likimäärät				
Kuvanlaatu \ Kuvakoko	2560 X 1920	1600 X 1200	1280 X 960	640 X 480
RAW	1	–	–	–
Super fine	1	2	3	11
Fine	5	11	15	27
Standard	8	16	21	31
Economy	13	22	26	35

SALAMAKUVAUSTAVAT

Näyttö	EVF & LCD monitori		
–		Täytesalama	Käytetään hämärässä ja poistamaan varjoja suorassa auringonvalossa.
		Punasilm. vähennys	Ehkäisee silmien punertumista salamalla otetuissa kuvissa.
–		Jälkitäsmäys	Salama välähtää pitkän valotuksen lopussa.

Salamakuvaustavan voi vaihtaa kuvausvalikon perusosassa (s. 80). Salamalan väläyttämiseksi se pitää nostaa ylös. Salama välähtää valitulla tavalla valitsevasta valosta riippumatta. Kun salamaa käytetään, kameran herkkydeksi tulee automaattisesti ISO 100- 200. Tämän asetuksen voi muttaa toimintosäätimellä (s. 40). Automaattinen valkotasapainon säätö asettaa salamalan värilämpötilan etusijalle. Jos valkotasapainoksi on valittu esiasetus tai räätälöinti, etusijalle asetuu säädetyn valkotasapainon värilämpötila (s. 62).

TÄYTESALAMA

Täytesalamaa voi käyttää pääasiallisena tai avustavana valona. Hämärässä salama toimii valon pääasiallisena lähteenä ja ylittää vallitsevan valon määrän. Voimakkaassa auringonvalossa ja vastavalossa täytesalama loiventaa jyrkkiä varjoja.



PUNASILMÄISYYDEN VÄHENNYS

Punasilmäisyyden vähennystä käytetään, kun kuvataan ihmisiä tai eläimiä niukassa valossa. Silmien punertuminen kuvassa johtuu valon heijastumisesta verkkokalvolta. Kamera väläyttää esisalaman ennen valottavaa välähdystä, jolloin kuvattavan pupilliaukot pienentyvät.

JÄLKITÄSMÄYS

Jälkitäsmäystä käytetään yhdessä pitkien valotusaikojen kanssa, jotta liikkuvaan aiheeseen liittyvät valoviirut ja liike-epäterävyys esiintyisivät aiheen liikesuunnan takana, ei sen edessä. Vaikutus ei näy, jos suljinaika on niin lyhyt, että se pysäyttää liikkeen.

Kun kamera laukaistaan, esisalama välähtää. Tämä esisalama ei valota aihetta, vaan sitä käytetään salamavalotuksen laskemiseen. Salama välähtää uudelleen valotusta varten.



Huomaa kamerasta

Pitkä salamataismäys voidaan säätää valotustavoilla P ja A (s. 48). Tällöin kamera säätelee aukkoa ja valotustaikaa tasapainottaakseen vallitsevan valon ja salaman valon. Kun kuvaat ulkona yöllä, vallitsevaa valotusta korostetaan niin, että taustan yksityiskohdat nousevat esiin pimeydestä ja etualan aihe valaistaan salamalla. Koska suljinaika voi olla tavanomaista pidempi, on suositeltavaa käyttää jalustaa.

1. Kytke valotustapa P tai A (s. 48).
2. Kytke "AE hold" tai "AE toggle" kuvaustilan valikon custom 1 -osion AF/AEL -vaihtoehdosta (s. 79).
3. Rajaa kuva monitorien avulla.
4. Lukitse valotus piste-AF:n lukitusnäppäimellä.
5. Paina laukaisinta tarkennuksen lukitsemiseksi. Tee mahdollinen uudelleensommittelu.
6. Ota kuva painamalla laukaisin kokonaan alas.

LANGATON / KAUKOSÄÄTÖINEN SALAMA



Langaton/
Kaukosäät.
salama.

Salama kiinni kamerassa.

Langaton/kaukosäätöinen salama mahdollistaa sen, että kamera kamera ohjaa irrallaan olevaa Minolta 5600HS(D) ja 3600HS(D) salamaa ilman kaapeleita. Yksi tai useampia salamalaitteita voidaan asettaa antamaan erilaisia valaistuksia aiheelle.

Kameran oma salama välähtää ohjatakseen irrallaan olevia salamalaitteita pikemminkin kuin valaistakseen aiheen. Kysy kamerakauppiaaltasi tietoja Minoltan salamista.

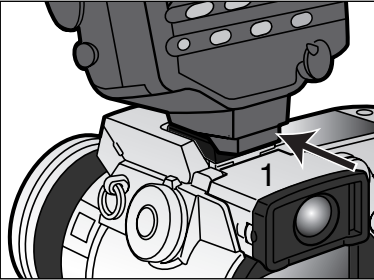

Työnnä suojus pois kameran varusteluistista (s. 66).

Työnnä Minolta 5600HS(D) tai 3600HS(D) salama varusteluistiin niin, että se lukittuu paikalleen (1).

Kytke kamera ja salamalaitte päälle.

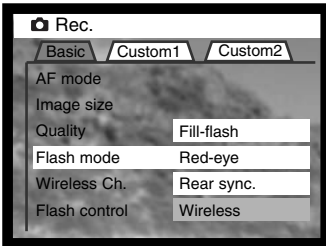

Kytke kamera langattomalle salamakuvaukselle kuvausvalikon perusosasta (basic) (s. 78). Tämä kytkee samalla sekä salaman langattomalle kuvaukselle ja säätää kameran salaman käyttämälle langattoman kuvauksen kanavalle.

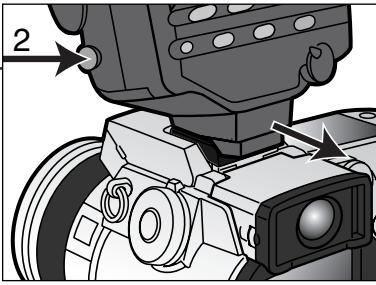

Pidä salaman kiinnityksen vapautin alaspainettuna (2), kun irrotat salaman kamerasta.



Sijoittele kamera ja salama aiheen ympärille. Katso tiedot salaman ja aiheen sekä kameras ja aiheen välisistä etäisyyksistä seuraavalta sivulta. Tarkista, ettei kameras ja salaman välissä ole esteitä.



Nosta kameras salama ylös. Langattoman salaman soitin (WL) näkyy päivittyvän kuvan vasemmassa yläkulmassa. Sen vieressä oleva numero näyttää käytössä olevan kanavan. Lataa kameras salama painamalla laukaisin osittain alas; salaman merkki muuttuu valkoiseksi, kun salama on latautunut.

Kun 5600HS(D) ja/tai 3600HS(D) salama on latautunut, salaman etuosassa oleva AF-valaisin alkaa vilkkua (3). Ota kuva peruskuvauksen ohjeiden mukaan (sivu 31).

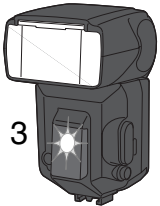

Salamat voi testiväläyttää painamalla kameras AE-lukitusnäppäintä. Jos irrallinen salama ei välähdä, muuta kameras, salaman tai aiheen sijaintia. Kuvausvalikon piste-AF/AEL -vaihtoehto tulee olla säädettynä asetukseen AE hold tai AE toggle. Jos AF/AE hold tai AF/AE toggle on toiminnassa, salama ei välähdä. Pitkät salamatämsäysajat toimivat valotustavoilla P ja A (s. 87).

LANGATTOMAN KAMERAN JA SALAMAN ETÄISYYDET

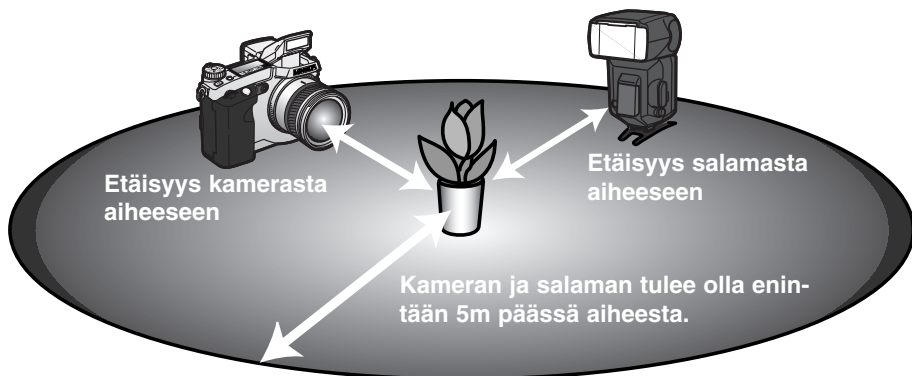

Lyhin etäisyys kamerasta aiheeseen

Aukko	Kameran herkkyysasetus			
	ISO 100	ISO 200 / AUTO	ISO 400	ISO 800
<i>f</i> 2.8	1.4 m / 4.6 ft	2.0 m / 6.6 ft	2.8 m / 9.2 ft	3.9 m / 12.8 ft
<i>f</i> 4	1.0 m / 3.2 ft	1.4 m / 4.6 ft	2.0 m / 6.6 ft	2.8 m / 9.2 ft
<i>f</i> 5.6	0.7 m / 2.3 ft	1.0 m / 3.2 ft	1.4 m / 4.6 ft	2.0 m / 6.6 ft
<i>f</i> 8	0.5 m / 1.6 ft	0.7 m / 2.3 ft	1.0 m / 3.2 ft	1.4 m / 4.6 ft

Lyhin etäisyys salamasta aiheeseen

<i>f</i> 2.8	1.0 m / 3.2 ft	1.4 m / 4.6 ft	2.0 m / 6.6 ft	2.8 m / 9.2 ft
<i>f</i> 4	0.7 m / 2.3 ft	1.0 m / 3.2 ft	1.4 m / 4.6 ft	2.0 m / 6.6 ft
<i>f</i> 5.6	0.5 m / 1.6 ft ¹	0.7 m / 2.3 ft	1.0 m / 3.2 ft	1.4 m / 4.6 ft
<i>f</i> 8	0.4 m / 1.3 ft ²	0.5 m / 1.6 ft ¹	0.7 m / 2.3 ft	1.0 m / 3.2 ft

¹ 5600HS(D): suurin etäisyys aiheesta näissä olosuhteissa on 3.5 m / 11.5 ft.

² 3600HS(D): suurin etäisyys aiheesta näissä olosuhteissa on 2.5 m / 8.2 ft.

HUOMAA LANGATTOMASTA/KAUKOSÄÄTÖSALAMASTA

Langaton/kaukosäätöinen salama toimii parhaiten niukassa valossa tai sisävalaistuksessa. Kirkaassa valossa salama ei aina pysty vastaanottamaan kameran salaman lähettämiä ohjaussignaaleja.

Langattomassa/kaukosäätöisessä järjestelmässä on neljä kanavaa, jotta useita valaistusjärjestelmiä voidaan käyttää samalla alueella ilman että ne vaikuttavat toisiinsa. Kun kamera ja salama ovat erillään, langattoman kanavan voi muuttaa. Kameran kanavan voi valita kuvausvalikon perusosassa (basic) (s. 78). Katso salaman käyttöoppaasta ohjeet, kuinka salaman kanava säädetään. Kamera ja salama tulee säätää samalle kanavalle.

Kun et käytä salamaa irrallaan kamerasta, kytke langaton toiminta aina pois päältä kuvausvalikon perusosasta (basic) (s. 78) tai seurauksena on salamavalotusten epätarkkuus. 5600HS(D) ja 3600HS(D) salamalaitteet voi kameran avulla palauttaa normaalikuvaukseen välittömästi. Kiinnitä salama kameran varusteluistiin ja muuta langaton toimintatapa valikosta toiseksi salamakuvaustavaksi.

Kamerassa ei ole esisäädettyä salamatastmäysaika. Ohjelmuidulla automatiikalla (P) tai aukon esivalinnalla (A) suljinaika ei lyhene alle turvallisen käsivarakuvausten rajan (s. 17) ellei pitkien täsmäysaikojen toimintoa käytetä (s. 87). Kun käytössä on suljinajan esivalinta (S) tai valotuksen käsisäätö (M), mitä tahansa suljinaikaa voi käyttää.

Jotta salama voi täsmäytyä mihin tahansa kameran suljinaikaan, tarvitaan 5600HS(D):n ja 3600HS(D):n erikoisnopean täsmäyksen (HSS) toimintoa. Langattoman/kaukosäätöisen salaman ohjain (Wireless/Remote Flash Controller) ei ole yhteensopiva tämän kameran kanssa.

SALAMAVALON OHJAUS

Käytettävissä on ADI, esisalaman TTL ja salaman käsisäätö. Salamavalon mittaustavan voi vaihtaa kuvausvalikon perusosassa (s. 78).

ADI mittaus - kehittynyt etäisyystiedon integrointi mittaukseen. Tässä mittauksessa yhdistetään autofokuksen antama etäisyystieto ja esisalaman mittaus. Tavanomaisesta TTL -mittauksesta poiketen ADI:iin ei vaikuta aiheen heijastavuus tai kuvan taustan ominaisuudet.

Esisalaman TTL -mittaus - laskee salaman valon vain esisalaman avulla. Tätä mittaustapaa tulee käyttää, kun kamerassa on lähikuvauslinssi tai suodin, joka vähentää kameraan pääsevän valon määrää. Esisalaman TTL -mittausta pitää käyttää, kun käytössä on salamavalon hajottaja tai erillissalama.

Kamera siirtyy automaattisesti ADI mittauksesta esisalaman TTL -mittaukseen, kun heikkokonstrastinen aihe ehkäisee automaattitarkennuksen. Jos autofokus ei pysty tarkentamaan, paina AF/MF näppäintä ja tarkenna käsin: ADI mittaus pysyy voimassa.

Salaman käsisäätö – väläyttää salaman täydellä, 1/4 tai 1/16 teholla. Tehotaso valitaan kuvausvalikon perusosasta (s. 78). Koska esisalama ei ole käytössä, salaman käsisäätöä voi käyttää orjasalamien väläyttämiseen.

Alla olevassa taulukossa on likimääräiset salaman ohjeluvut käsisäätöisen salaman valotuslaskelmia varten. Oheiset laskelmat ovat hyödyllisiä määriteltäessä ohjeluku, aukko (f/n) tai salaman ja aiheen välinen etäisyys, joka tarvitaan oikeaan valotukseen.

Ohjeluku. (metreissä / jaloissa -ft)				
Käsi-säätö	Kameran herkkyys (ISO)			
	100	200	400	800
Full	8 / 26	11 / 36	16 / 52	22 / 72
1/4	4 / 13	5.6 / 18	8 / 26	11 / 36
1/16	2 / 6.6	2.8 / 9.2	4 / 13	5.6 / 18

$$\text{Ohjeluku} = f/n \cdot X \text{ etäisyys}$$

$$\frac{\text{Ohjeluku}}{f/n} = \text{etäisyys} \quad \frac{\text{Ohjeluku}}{\text{etäisyys}} = f/n.$$

PISTE-AF/AEL

Kun piste-AE:n lukitusnäppäin pidetään alhaalla, valotus on lukittuna (s. 40). Näppäimen toimintatavan ja sen säätämät toiminnot voi muuttaa kuvausvalikon custom-1 -osiosta (s. 78). Jos jokin AF/AE -asetuksista valitaan, toimintosäätimellä valittu valonmittaustapa kytkeytyy, kun piste-AE:n näppäintä painetaan.

Kuvausvalikon asetus	
AF/AE hold	Kun piste-AE:n näppäin on alhaalla, tarkennus ja ja valotus säätävät ja lukittuvat. Asetukset pysyvät voimassa siihen asti, että näppäin vapautetaan.
AF/AE toggle	Kun piste-AE:n näppäintä painetaan ja se vapautetaan, tarkennus ja valotus säätävät ja lukittuvat. Asetukset kumoutuvat, kun piste-AE:n näppäintä painetaan uudelleen.
AE hold	Kameran perusasetus. Kun piste-AE:n näppäin pidetään alhaalla, valotus määrittyy ja lukittuu. Asetus pysyy voimassa siihen saakka, kunnes piste-AE:n näppäin vapautetaan.
AE toggle	Piste-AE:n näppäimen painaminen ja vapauttaminen säätää ja lukitsee valotuksen. Asetus kumoutuu toisella painalluksella.

- Autofokuksen ja automaattivalotuksen asetukset eivät kumoudu kuvan ottamisen jälkeen ellei piste-AE:n näppäintä vapauteta (hold -asetus) tai paineta uudelleen (toggle -asetus).
- AE hold tai AE toggle -asetusta voi käyttää pitkän salamatastmäyksen aktivoimiseen valotustavoilla P ja A (s. 87).
- Kun kamera on kytkettynä jatkuvalle AF:lle, tarkennuksen voi lukita piste-AE:n näppäimellä, joka on säädetty AF/AE hold tai toggle -asetukselle. Suoraa käsitarkennusta (Direct Manual Focus - s.131) voidaan käyttää jatkuvalla AF:llä lukittuneen automaattitarkennuksen yhteydessä, jos toiminto on kytketty asetusvalikon (setup) custom 1 -osiosta.

MF KÄSITARKENNUS

Käsin tarkentaminen on helppoa. Tarkennustavan näppäin (AF/MF) (1) vaihtelee automaattitarkennusta ja käsitarkennusta. MF kuvake on näyttöruudussa ja monitoreissa, kun kamera on kytketty käsitarkennukselle.

Tarkenna kuva monitoriin objektiivin takaosassa olevalla tarkennusrenkaalla (2). Aiheen likimääräinen etäisyys CCD:stä näkyy otoslaskurin lähellä. Käsitarkennusta voi käyttää elokuvauksessa ja makrokuvauksessa.

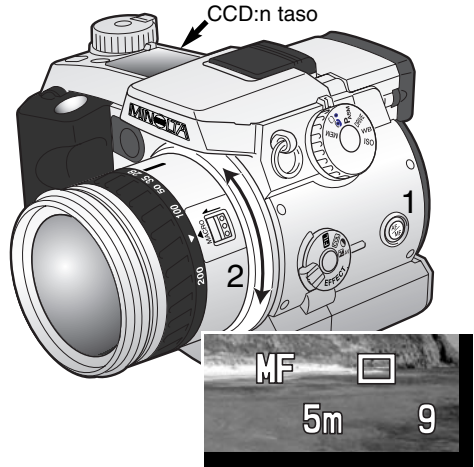

SUURENNUSNÄPPÄIN JA ELEKTRONINEN SUURENNUS

Suurennusnäppimellä voi kytkeä digitaalisen zoomin (s. 76) tai suurentaa kuvan keskiosan 4X kokoon käsitarkennuksen helpottamiseksi. Suurennusnäppäimen toimintatapa valitaan kuvausvalikon custom 1 -osiosta (s. 78).

Kun elektroninen suurennus on valittuna valikosta, digitaalisen zoomin käyttö estyy. Elektronista suurennusta voi käyttää vain käsitarkennuksessa. Suurennettu kuvaa ei voi käyttää valotuksen säätöön.

Paina kameran takana olevaa suurennusnäppäintä.

- Suurennuskuvake näkyy monitoreissa, kun elektroninen suurennus on käytössä.
- Toiminto perutaan painamalla suurennusnäppäintä uudelleen.
- Kun laukaisin painetaan osittain alas, suurennettu kuva häviää ja tilalle tulee koko kuva-ala.



TIETOJEN LIITTÄMINEN KUVIIN

Tietoja voidaan liittää kuviin. Liittämistoiminto on aktivoitava ennen kuvan ottamista. Toiminto jatkuu siihen asti, kunnes sitä muutetaan. Monitorien etäisyysosoittimen ja otoslaskurin taakse ilmestyy keltainen jana, kun tietojen liittäminen on voimassa. Kuvien liittämistä hallitaan kuvausvalikon custom 2 -osasta (s. 78). Tietojen liittäminen ei ole mahdollista, kun kuvanlaatuna on super fine tai RAW tai kuvansiirtotapana on UHS tai normaali jatkuva kuvansiirto.

Kuvausvalikon asetus	
No	Kuvaan ei liitetä tietoja.
YYYY/MM/DD	Kuvaan liitetään vuosi, kk ja pv, jolloin kuva otettiin. Merkintätapaa voi muuttaa asetusvalikon osassa 2 (s. 124).
MM/DD/hr:min	Kuvaan liitetään ottamispäivä ja aika. Merkintätapaa voi muuttaa asetusvalikon osassa 2 (s. 124).
Text	Jopa 16 merkkiä voi liittää kuvaan. Asetuksen valinta tuo esille sähköisen näppäimistön (s. 80).
Text + ID#	Jopa 10 merkkiä ja sarjanumeron voi liittää kuvaan. Kun seuraavia kuvia otetaan, numero kasvaa yhdellä. Asetuksen valinta tuo esille sähköisen näppäimistön (s. 80). Sarjanumero alkaa alusta aina kun asetus valitaan.

Tiedot sijaitsevat kuvan vaakakuvan oikeassa alareunassa. Vain yhtä tietotyyppiä voi käyttää kerrallaan. Tiedot liittyvät osaksi kuvatiedostoa.

Huomaa kamerasta

Aina kun liikkumaton kuva otetaan, se tallentuu yhdessä Exif 'tag'in kanssa, joka sisältää sekä kuvauspäivän ja ajan sekä kuvaustietoja. Nämä tiedot voi katsoa kamerasta toistotilassa ja pikakatselussa sekä tietokoneelta DIMAGE Viewer ohjelmalla.

VÄRITILA - COLOR MODE

Väritilan valinnalla määritellään liikkumaton kuva värilliseksi tai mv:ksi. Valinta on tehtävä ennen kuvaamista. Väritilai valitaan kuvausvalikon custom 2 -osassa (s. 78). Valinnan mukainen väritila näkyy monitoreissa. Värimoodi ei vaikuta kuvatiedoston kokoon. Värimoodi pitää muuttaa käsin.

Lisätietoja RAW kuvanlaadusta ja väritilasta on sivulla 84.



Luonnollinen väri/Natural Color – toistaa kuvan värit uskollisesti. Tämän väritilan käytöstä ei ole osoitinta monitorissa.



Voimakkaatvärit/Vivid Color – lisää kuvan värien kylläisyyttä. Lissäntynyt värikylläisyys vaikuttaa RAW kuvatietoon.





Mustavalkoinen/Black & White – tuottaa monokromaattisia kuvia. Kuvia voi sävyttää valitsemalla suodatus (Filter) digitaalista tehosteista (Digital Effects Control - s. 67).



Solarisaatio/Solarization – tuottaa osittain vastakkaisia sävyjä. Digitaalisten tehosteiden (Digital Effects Control) valotuskorjausta voi käyttää tehostamaan solarisaatiota (s. 67). Kontrastin, värikylläisyyden ja filteröinnin säätöjä ei voi käyttää. Tämä väritila ei vaikuta RAW kuviin.

TERÄVYYS

Kuvan terävyyttä voi muuttaa. Muutos pitää kytkeä ennen kuvan ottamista. Tyerävyys asetetaan kuvausvalikon custom 2 -osassa (s. 78).

Kuvausvalikon asetus	EVF & LCD monitorinäyttö	
Hard (+)		Lisää kuvan terävyyttä, korostaa yksityiskohtia.
Normal	–	Ei suodatusta.
Soft (–)		Pehmentää kuvan yksityiskohtia.

Jos valittuna on muu kuin normaali asetus, terävyyskuvake ja säätömäärä näkyvät monitorissa. Terävyysasetus tulee kumota käsin.

Minolta History



Innovaatio ja luovuus ovat aina olleet Minoltan tuotteiden takana. Electro-zoom X oli puhdas kameranmuotoiluharjoitelma. Se esiteltiin Photokinassa vuonna 1966.

Electro-zoom X oli sähköisesti ohjattu aukon esivalintaan perustuva mekaaninen SLR. Siinä oli kiinteä 30 – 120mm f/3.5 zoomi, jolla pystyi kuvaamaan kaksikymmentä 12 X 17mm kuvaa 16mm filmille. Laukaisin ja paristokotelo sijaitsivat kameran kahvassa. Vain muutama prototyyppi valmistettiin, joten kysessä on yksi Minoltan harvinaisimmista kameroista.

VÄLITÖN KUVAKATSELU

Kun kuva on otettu, sitä voi katsella monitoreista 2 tai 10 s ajan ennen tallennusta. Kun kamera on kytkettyä jatkuvalle kuvansiirrolle tai haarukoinnille, indeksinäyttö on käytössä. UHS jatkuvassa kuvansiirrossa vain sarjan viimeisin otos näkyy. Välitön toisto otetaan käyttöön ja toiston pituus valitaan kuvausvalikon custom 2 -osiosta (s. 78).



Jos ohjaimen keskiosaa painetaan välittömän kuvakatselun aikana, kuva tallentuu heti ja katselu peruuntuu.

QV 

Poista näkyvä kuva painamalla QV/delete -näppäintä.

- Varmennusnäyttö ilmestyy.

 Delete this frame?

Yes

No



Korosta "YES" vasemmalla/oikealla näppäimellä.

- "NO" peruu toiminnon.



Poista kuva painamalla ohjaimen keskustaa.

- Päivittyvä kuva palaa monitoriin.
- Kun otettuna on jatkuvan kuvansiirron tai haarukoinnin sarja, koko kuvasarja poistetaan.

MENU



Näyttötietojen näppäimen painaminen vaihtelee ohjauspalkin näkymistä kuvan kanssa.

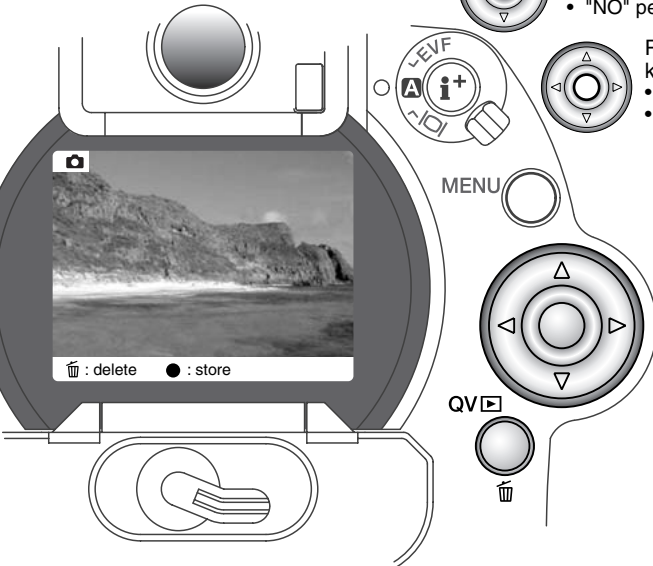

ÄÄNIMUISTIO

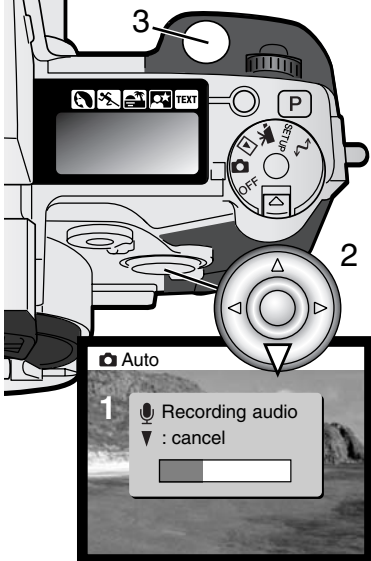

Äänimuistiontoiminnon avulla liikkumattoman kuvan yhteydessä voidaan tallentaa 5 tai 15 sekunnin pituinen ääniraita. Toiminto kytetään ja äänityksen pituus valitaan kuvausvalikon custom 2 osiosta (s. 78). Kun toiminto on käytössä, mikrofonin kuvake näkyy näyttöruudussa ja LCD monitorissa. Äänimuistio tulee kytkeä ennen kuvan ottamista. Toiminto on voimassa siihen asti että se perutaan.

Kun kuva on otettu, ilmestyy näyttö, joka osoittaa äänityksen alkaneen. Janagrafiikka (1) näyttää kuluneen ajan. Äänitys päättyy automaattisesti, kun säädetty aika on umpeutunut. Äänityksen voi perua ja pyyhkiä painamalla ohjaimen alas -näppäintä (2) tai laukaisinta (3) ennen äänitysajan päättymistä.

Äänimuistio liittyy jatkuvalla kuvansiirrolla, UHS kuvansiirrolla tai haarukoinnilla otetun kuvasarjan viimeiseen kuvaan (s. 54). Äänimuistion on estettyä ajastinkuvauksen yhteydessä. Äänimuistion voi kuunnella pikatoistossa ja toistotilassa (s. 106). Jos kuvaan liittyy äänimuistio, kuvan yhteydessä on siitä kuvake.

Kuvausvihjeitä

Kun äänität, varo koskemasta tai peittämästä mikrofontia. Äänityksen laatu riippuu äänilähteen ja mikrofonin välisestä etäisyydestä. Parhaat tulokset saat pitämällä mikrofonin noin 20cm (8in) päässä äänilähteestä.



LYHYT JOHDATUS VAOKUVAUKSEEN

Valokuvaus voi olla palkitseva harrastus. Se on laaja ja tietoja vaativa alue, jonka hallitseminen voi viedä vuosien ajan. Mutta kuvaamisen nautintoa ja loistavan hetken vangitsemisen riemua on vaikea verrata mihinkään. Seuraavassa on pieni johdatus joihinkin valokuvauksen perusperiaatteisiin.

Objektiivin aukko ei säätele vain valotusta, vaan myös kuvan syväterävyyttä; sitä aluetta, joka ulottuu lähimmästä terävästi piirtyvästä aiheesta etäisimpään terävään aiheeseen. Mitä suurempi aukon lukuarvo on (mitä pienempi aukko on), sitä enemmän kuvassa on syväterävyyttä ja sitä pidemmän suljinajan valotus vaatii. Mitä pienempi aukon lukuarvo on (mitä suurempi aukko on), sitä vähemmän kuvassa on syväterävyyttä ja sitä lyhyemmän suljinajan valotus vaatii. Tavallisesti maisemakuviin halutaan suuri syväterävyys (suuri aukon lukuarvo), jotta kuvan etu- ja taka-ala ovat samanaikaisesti teräviä, ja muotokuvat hyötyvät vähäisestä syväterävyydestä (pienestä aukon lukuarvosta), jolloin kuvattava erottuu hyvin taustastaan.



Syväterävyys muuttuu myös polttovälin mukaan. Laajakulma antaa suuren syväterävyyden; tele vähentää syväterävyyttä.

Suljinaika ei säätele vain valotusta, vaan myös kameran kykyä pysäyttää liike terävänä. Lyhyet suljinajat sopivat urheilukuvaukseen, jossa liikkeen halutaan pysähtyvän terävästi. Pitkiä suljinaikoja voidaan käyttää, jotta liike saadaan "valumaan" kuten vesi putouksessa. Jalustan käyttö on suositeltavaa, kun suljinai-
ka on pitkä.



Aukon ja suljinajan muuttaminen ei näy monitorin päivittyvässä kuvassa. Filmikameroista poiketen testikuvia voidaan kuitenkin ottaa ja niitä voidaan arvioida välittömästi. Kriittisessä työskentelyssä on hyvä ottaa testikuvia ja katsella niitä pikakatselun (Quick View) (s. 36) avulla. Jos kuva ei ole onnistunut, toisen testikuvan voi ottaa erilaisin asetuksin.

ELOKUVAUS

Kameralla voi ottaa jopa 60 s. digitaalista videokuvaa ilman ääntä tai äänitetynä. Motion JPEG kuvan koko on 320 x 240 pikseliä (QVGA). Tehollinen kuva-ala on 308 x 240 pikseliä; kaksi ohutta viivaa näkyy kuvan vasemmalla ja oikealla puolella toistettaessa.

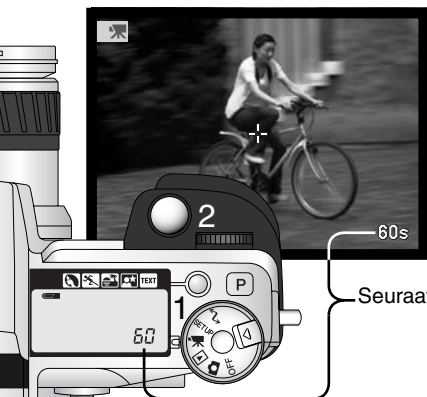

Siirrä pääkytkin elokuvaukselle (1). Ennen kuvausta näyttöruudun ja monitorin otoslaskurit näyttävät seuraavan elokuvauksen maksimipituuden sekunteina. 60 sekuntia näkyy siihen asti, kunnes jäljellä oleva sekuntimäärä on alle minuutin.

Seuraavan elokuvauksen kokonaisaika.



Digitaalivideon kuvaaminen on helppoa. Kohdistista pistetarkennuksen hiusristikotunnistin aiheeseesi. Aloita kuvaus painamalla laukaisin kokonaan alas ja vapauttamalla se (2). kamera jatkaa kuvaamista siihen asti, kunnes kokonaisaika on umpeutunut tai laukaisinta painetaan uudelleen. Kuvattaessa monitorin otoslaskuri näyttää jäljellä olevia sekunteja.

Jäljellä olevat sekunnit

Kuvauksen osoitin

Elokuvatiedosto kasvaa n. 250KB per sekunti. 16MB Compactflash kortille mahtuu noin 49 sekuntia digitaalivideota.

Alla oleva taulukko osoittaa, mitä toimintoja voidaan käyttää, mitkä ovat kiinteitä ja mitkä estettyjä elokuvauksessa. Käsitarkennusta voi käyttää ennen kuvausta ja sen aikana. Zoomausrengasta voi käyttää kuvauksen aikana, mutta mikrofoni voi talentaa sen mekaanisen äänen. Äänityksen voi estää elokuvauksen (movie) valikosta.

Digital Effects Control/ Digitaaliset tehosteet (s. 67)	Valotuksen, kontrastin, värikylläisyyden ja suodatuksen asetuksia voi muuttaa. Suodatuksella ei ole vaikutus yöelokuvaan (Night Movie).
Movie menu/Elokuvauksen valikko (s. 104)	Kuvaustavan ja äänityksen säätö
Näyttötietojen näppäin (s. 34)	Kaikki näytöt mahdollisia
Makrokuvaukset (s. 77)	Mahdollista
Tarkennustapa (s. 81)	Jatkuva AF (ilman ääntä) Yhden kuvan AF (äänen kanssa)
Autofokuksen alue	Piste (kiinteä)
Valotustapa (s. 48)	Ohjelmoitu (kiinteä)
Valonmittaustapa (s. 47)	Keskustapainotus (kiinteä)
Kameran herkkyys (ISO) (s. 65)	Auto (kiinteä)
Valkotasapaino (s. 62)	Automaattinen (kiinteä)
Salama	Estetty
Digitaalinen zoomi (Elektroninen suurennus)	Estetty
Digitaalisten aiheohjelmien näppäin	Estetty
Toimintosäädin	Estetty
Piste-AE:n lukitusnäppäin	Estetty

LIIKKUMINEN ELOKUVAUKSEN VALIKOSSA

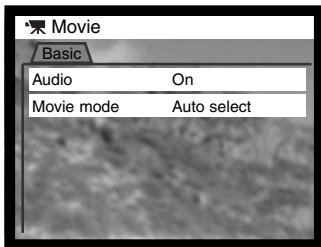

MENU



Käynnistä valikko painamalla menu -näppäintä.



Korosta muutettava asetus ylös/alas -näppäimillä.



Tuo asetukset näkyville painamalla oikea -näppäintä; voimassaolevan asetuksen osoittimena on nuoli.

- Paluu valikon vaihtoehtoihin: paina vasen -näppäintä.



Korosta uusi asetus ylös/alas -näppäimillä.



Paina ohjaimen keskinäppäintä valitaksesi korostetun asetuksen.

Kun asetus on tehty, osoitin palaa valikon vaihtoehtoihin ja uusi asetus on näkyvillä. Paluu elokuvaukseen: paina menu -näppäintä.

Audio -vaihtoehto mahdollistaa elokuvauksen äänen kanssa tai ilman. Tarkennustapa vaihtelee äänitysvalinnan mukaan. Jos äänitys on toiminnassa, tarkennus lukittuu kuvauksen alkaessa. Jos äänitys on estettynä, tarkennus säätyy jatkuvasti kuvauksen aikana.

Movie mode -vaihtoehdolla valitaan elokuvauksen tyyppi. STD. movie tuottaa värikuvaa. Night Movie pystyy kuvaukseen niukassa valossa ja tuottaa mustavalkoista kuvaa.

Auto select vaihtelee automaattisesti kahta edellä mainittua riippuen valaistusolosuhteista.

Kuvauksen aikana kuvauksen tyyppi pysyy samana. Vaikka night movies on mahdollinen normaalivalossakin, kirkas ulkovalaistus voi mennä valotussäädön yli.

Basic	
Audio	On / Off
Movie mode	Auto select
	Night movie
	STD. movie

TOISTOTILA

KUVIEN KATSELU JA MUOKKAUS

YHDEN KUVAN KATSELU JA HISTOGRAMMINÄYTTÖ

The image shows a camera's playback and histogram screen. The main display shows a landscape photo of a beach and cliffs. The histogram is visible at the bottom. The screen is annotated with various settings and labels:

- Toimintatavan osoitin** (Operation mode indicator)
- Kuvakoko (s. 82)** (Image size)
- Kuvanlaatu (s. 83)** (Image quality)
- Histogrammin katselu: paina ylös -näppäintä.** (Histogram view: press the up button)
- Aukkoarvo** (Aperture value)
- Suljinaika** (Shutter speed)
- Valkotasapainon asetus (s. 62)** (White balance setting)
- Herkkyuden asetus (s. 65)** (Sensitivity setting)
- Valotuskorjauksen määrä (s. 68)** (Exposure correction amount)
- Kansion nimi (s. 128)** (Folder name)
- Otoksen kellon-aika** (Clock time)
- Otoksen päiväys** (Date)
- Äänimuistion osoitin (s. 99)** (Audio memory indicator)
- Lukituksen osoitin (s. 115)** (Release indicator)
- Tulostuksen osoitin (s. 118)** (Print indicator)
- Otosnumero / kuvien kokonaismäärä** (Image number / total number of images)
- Kansion numero – kuvatiedoston numero** (Folder number – image file number)

The histogram shows a distribution of light tones, with a black area on the left representing underexposure and a white area on the right representing overexposure.

Histogrammin musta alue näyttää tallennetun kuvan valoisuusjakauman mustasta (vesemmällä) valkoiseen (oikealla). Jokainen 256 pystyviivasta osoittaa kyseisen valoisuusarvon suhteellisen osuuden kuvassa. Histogrammia voi käyttää valotuksen ja kontrastin arviointiin, mutta se ei anna tietoa väreistä.

TOISTOTILA

KUVIEN KATSELU

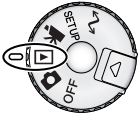

Käännä toimintatavan säädin toistotilaan päästäksesi käsiksi kuviin ja äänityksiin. Kuva- ja äänitiedostoja voi poistaa, lukita ja kopioida toistotilassa.



Selaa muistikortilla olevia kuvia käyttäen ohjaimen vasen/oikea -näppäimiä.

ÄÄNIMUISTIOIDEN TOISTO



Äänimuistioiden (s. 99) merkinä on äänimuistion osoitin, joka näkyy monitorikuvan alalaidassa.

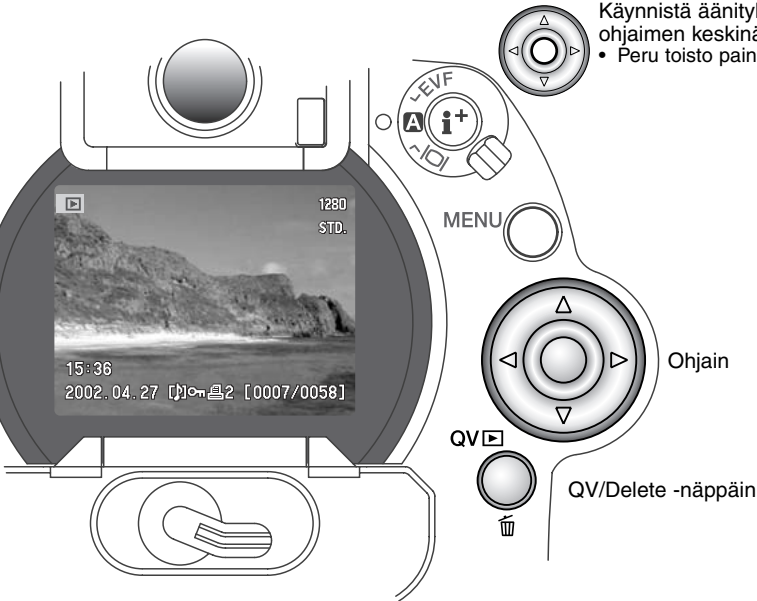

Käynnistä äänityksen kuuntelu painamalla ohjaimen keskinäppäintä.

- Peru toisto painamalla alas -näppäintä.

ELOKUVIEN KATSELU

Standardi-, yö-, ajastus- ja UHS jatkuvan siirron elokuvia voi katsella kamerasta. Elokuvaotosten merkinä on näytön alalaidassa oleva kuvake. Standardi ja yöelokuvien osoituksena on myös ensimmäisen ruudun pienoiskuva.

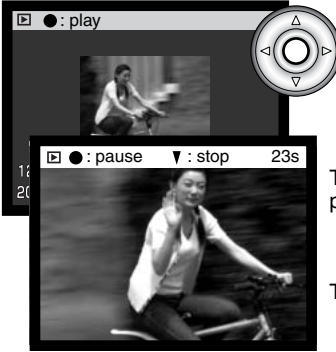

Aloita toisto painamalla ohjaimen keskinäppäintä.

Toiston pysäytys: paina ohjaimen keskinäppäintä. Uusi painallus jatkaa toistoa.

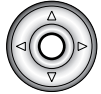

Toiston lopettaminen: paina alas -näppäintä.



YKSITTÄISTEN KUVIEN POISTAMINEN

Näkyvillä olevan kuvan voi poistaa. Kun kuva on valittu poistettavaksi, varmistusnäyttö avautuu ennen kuvan poistamista.



Näkyvillä olevan kuvan poisto: paina QV/delete -näppäintä.
• Varmennusnäyttö avautuu.

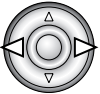

Korosta "Yes" vasen/oikea -näppäimillä
• "No" peruuttaa toimenpiteen.

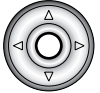

Suorita varmennusnäytöllä oleva komento painamalla ohjaimen keskinäppäintä.
• Kamera palaa toistotilaan.



Varmennusnäyttö

SUURENNETTU TOISTO

Yhden kuvan toistossa liikkumaton kuva voidaan suurentaa lähempää tarkastelua varten. Suurennus voi olla 1.2X - 4.0X, 0.2X portain. 640 X 480 kokoisia kuvia voi suurentaa vain 1.2X - 2.0X. RAW ja super fine kuvia ei voi suurentaa.

Kun suurennettava kuva on näkyvillä, paina suurennusnäppäintä (1).

- Suurennuksen määrä näkyy monitoreissa.

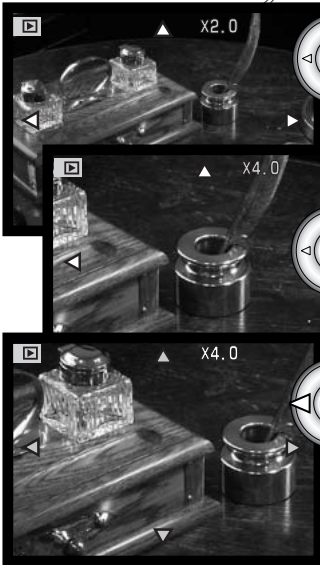
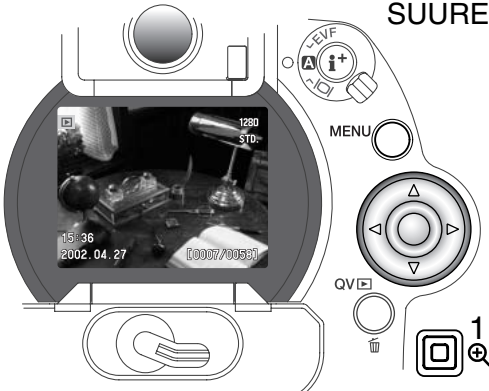

Säädi suurennusta ohjaimen ylös/alas -näppäimillä.

Vaihtele suurennus- ja vieritystoimintoa painamalla ohjaimen keskinäppäintä.

- Vieritysuolet tai suurennusnäyttö muuttuvat sinisiksi osoituksena käytössä olevasta toiminnosta.

Kun vieritysuolet ovat sinisiä, käytä nelisuuntanäppäimiä kuvan vierittämiseen.

- Poistuminen suurennetusta katselusta: paina suurennusnäppäintä.

TOISTONÄYTÖN VAIHTAMINEN

Näyttökytkimen keskellä oleva näyttötietojen näppäin säätelee näyttötapaa. Aina kun näppäintä painetaan, näyttö siirtyy seuraavaan näyttötapaan: täydet tiedot, vain kuva, indeksikuvat.

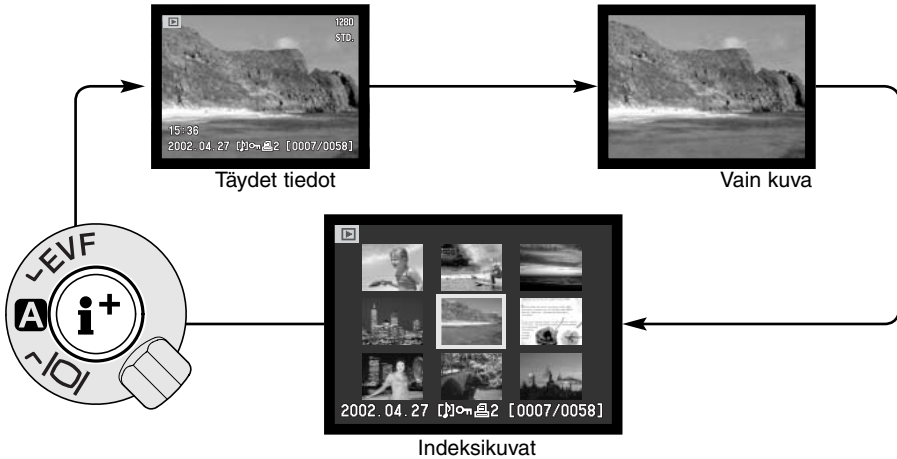

Indeksikuvien toistossa vasen/oikea -näppäimet liikkuttavat keltaista kehystä seuraavaan tai edelliseen kuvaan. Kun kuva on kehystettynä, kuvan ottopäivä, äänimuistion kuvake, elokuvan kuvake, lukitus- ja tulostustilanne ja kuvan otosnumero näkyvät näytön alalaidassa. Korostetun kuvan voi poistaa QV/delete -näppäimellä (s. 107) tai liitettyinä olevan äänityksen tai elokuvan voi toistaa painamalla ohjaimen keskinäppäintä. Kun näyttötietojen näppäintä painetaan uudelleen, korostettu kuva näkyy yhden kuvan katselutilassa. Yhdeksän tai neljä indeksikuvaa voi olla näkyvillä. Indeksikuvien toistota- van voi valita toistovalikon perusosasta (basic - s. 110).

PLAYBACK MODE

LIKKUMINEN TOISTOVALIKOSSA

Kytke kuvan toisto ja aktivoi valikko painamalla menu -näppäintä (1). Menu -näppäin myös sammuttaa toistovalikon, kun asetukset on saatu valmiiksi. Ohjaimen nuolinäppäimillä (2) liikutetaan osoitinta. Ohjaimen keskinäppäimen painaminen kytkee asetuksen.



Aktivoi toistovalikko menu -näppäimellä (1). "Basic" välilehti tulee korostetuksi. Vasen/oikea -näppäimillä (2) korostetaan haluttu valikon välilehti. Valikot vaihtuvat, kun välilehtiä korostetaan.



Kun haluttu valikko on näkyvillä, selaa valikon vaihtoehtoja ylös/alas -näppäimillä (2). Korosta vaihtoehto, jonka haluat muuttaa.



Tuo asetukset näkyville painamalla oikea -näppäintä; voimassaolevaan asetukseen liittyy nuoli.

- Paluu valikon vaihtoehtoihin: paina vasen -näppäintä.

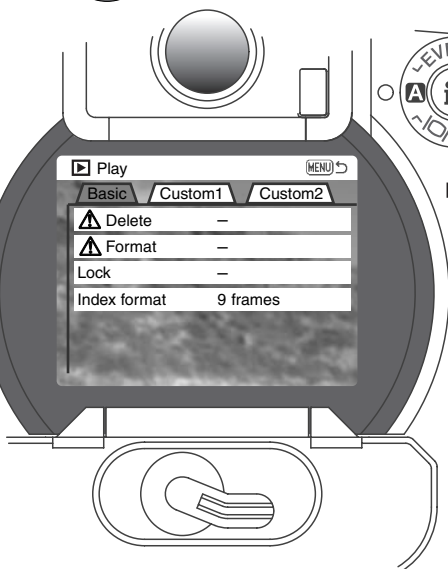

Korosta uusi asetus ylös/alas -näppäimillä.



Valitse korostettu asetus ohjaimella.

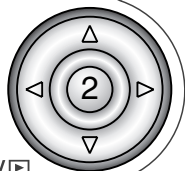

Kun asetus on valittu, kursori palaa valikkovaihtoehtoihin ja uusi asetus tulee näkyville. Asetuksien muuttamista voi jatkaa. Kuvien toistoon palataan painamalla menu -näppäintä.

QV



Basic

Delete

This frame
All frames
Marked frames



Yes No

“Yes” suorittaa toimenpiteen,
“No” peruu sen.

Format

Enter

Lock

This frame
All frames
Marked frames
Unlock frames

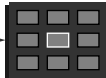

Tiedot otosvalinnan näytöistä ovat
sivulla 112.

Index format

9 frames
4 frames

Custom 1

Slide show

Enter

Playback

All frames
Marked frames



Duration

1 – 60 sec.

Repeat

Yes / No

Ohjaimen alas -näppäimen painaminen peruu
diaesityksen ja palauttaa toistovalikon.

Custom 2

Print

This frame
All frames
Marked frames



Number of
copies

Index print

Yes / No

Cancel print

All frames – F
All frames – C

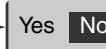

Copy

This frame
Marked frames



1 Copying to camera memory.

2 Change CF card.

3 Copying to CF card.

4 Copying completed.

New folder
name

Seuraavissa jaksoissa on tietoja
valikon vaihtoehtoista ja niiden ase-
tuksista.

OTOSVALINNAN NÄYTTÖ

Kun "marked-frames/merkitys otokset" -asetus on valittu valikosta, otosvalinnan näyttö avautuu. Näytön avulla voi valita useita otoksia. Indeksikuvien toistotavan voi muuttaa toistovalikon perusosasta (basic - s. 110).



Vasen/oikea -näppäimet siirtävät keltaista valintakehystä.



Menu -näppäin peruu näytön ja siinä suoritettut toimet.

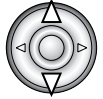
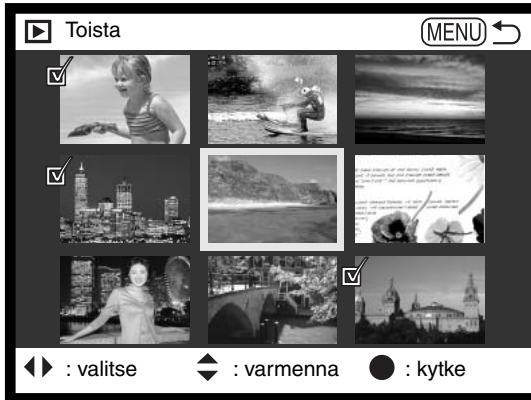

Ohjaimen ylös -näppäin valitsee otoksen; valitun pienoiskuvan viereen ilmestyy kuvake. Alas -näppäin peruu valinnan ja poistaa kuvakkeen.



Roskakorin kuvake osoittaa, että kuva on valittu poistettavaksi.



Avainkuvake osoittaa, että kuva on lukittu tai valittu lukittavaksi.



Tarkastusmerkki osoittaa, että kuva on valittu diaesitykseen tai kopioitavaksi toiselle CompactFlash kortille.



Tulostinkuvake osoittaa, että kuva on valittu tulostettavaksi. Kuvakkeen vieressä oleva numero osoittaa tilattujen kopioiden määrän.

KUVIEN POISTAMINEN (DELETE)

Kuvien poisto hävittää kuvat lopullisesti. Poistettua kuvaa ei voi palauttaa.
Ole varovainen poistaessasi kuvia.

Yksittäisiä, useita tai kaikki kansion kuvat voidaan poistaa toistovalikosta. Ennen kuvan poistamista ilmestyy varmennusnäyttö: "YES" suorittaa toimenpiteen, "NO" peruu sen. Muissa kansioissa olevia kuvia voidaan poistaa valitsemalla kansio ensin asetusvalikon custom 1 -osassa (s. 114). Kuvanpoistossa on kolme vaihtoehtoa:

This frame - Näkyvillä tai korostettuna oleva kuva poistetaan.

All frames - Kaikki lukitsemattomat, valitun kansion kuvat poistetaan.

Marked frames - Useiden kuvien poisto. Kun tämä asetus valitaan, otosten valintanäyttö ilmestyy. Korosta ensimmäinen poistettava kuva vasen/oikea -näppäimillä. Ylös -näppäin merkitsee kuvan roskakorin kuvakkeella. Kuva otetaan pois poistosta korostamalla se keltaisella reunuksella ja painamalla alas -näppäintä: roskakori katoaa. Jatka niin, että kaikki poistettavat kuvat on merkitty. Jatka painamalla ohjainta (vahvennusnäyttö ilmestyy) tai paina menu -näppäintä peruaksesi toimenpiteen ja palataksesi toistovalikkoon. Jos "YES" korostetaan ja vahvistetaan vahvistusnäytössä, merkityt kuvat poistetaan.

Poistotoiminto poistaa vain lukitsemattomat kuvat. Jos kuva on lukittu, se pitää avata ennen poistamista.

COMPACTFLASH KORTTIEN ALUSTAMINEN

CompactFlash kortin alustaminen pyyhkii kaikki tiedot kortilta.

Alustaminen (formatointi) tyhjentää CompactFlash kortin. Ennen kortin alustamista tärkeät tiedot on syytä kopioida tietokoneen kovalevylle tai muulle tallennusvälineelle. Tiedostojen lukitseminen ei estä niiden pyyhkiytymistä, kun kortti alustetaan.

Kun 'format' valitaan ja kytketään, varmennusnäyttö ilmestyy. "YES" alustaa kortin, "NO" peruu alustamisen. Älä koskaan poista korttia kamerasta alustamisen ollessa meneillään. Alustamisen jälkeen ilmestyy näyttö: paina ohjaimen keskinäppäintä palataksesi toistovalikkoon.

Jos "card-not-recognized" ilmestyy näyttöön, kameraan laitettu kortti voi kaivata alustamisen. Toisessa kamerassa käytetyn CF-kortin voi joutua alustamaan ennen käyttöä. Jos "unable-to-use-card" ilmestyy näyttöön, kortti ei sovi kameraan, joten sitä ei pidä/saa alustaa.

KUVIEN LUKITSEMINEN (LOCK)

Yksi, useita tai kaikki kansion kuvat voidaan lukita. Lukittua kuvaa ei voi poistaa toistovalikosta tai QV/delete -näppäimellä. Tärkeät kuvat on syytä lukita. Muissa kansioissa olevia kuvia voi lukita valitsemalla kansio ensin asetusvalikon custom 1 -osassa (s. 114). Lukituksessa on neljä asetusvaihtoehtoa:

This frame - Toistossa näkyvä tai korostettu kuva lukitaan.

All frames - Kaikki kansion kuvat lukitaan.

Marked frames - Useiden kuvien lukitseminen tai avaaminen. Kun tämä asetus valitaan, otosten valintanäyttö (s. 112) ilmestyy. Valitse lukittava kuva korostamalla se vasen/oikea -näppäimellä. Ylös -näppäimen painaminen merkitsee pienoiskuvan avainkuvakkeella. Kuva avataan korostamalla se keltaisella reunuksella ja painamalla alas -näppäintä: avainkuvake katoaa. Jatka niin, että kaikki lukittavat kuvat on merkitty. Lukitse merkityt kuvat painamalla ohjainta tai paina menu -näppäintä peruaksesi toimenpiteen ja palataksesi toistovalikkoon.

Unlock frames - Kaikki kansion kuvat avataan.

Kuvan lukitseminen suojelee sen poistolta. CompactFlash kortin alustaminen pyyhkii kuitenkin kaikki tiedostot, myös lukitut.

INDEKSIKUVIEN TOISTOTAVAN MUUTTAMINEN (INDEX FORMAT)

Indeksikuvien näyttötapana voi olla neljän tai yhdeksän kuvan näyttö. Näyttötavan valinta vaikuttaa kaikkiin indeksinäyttöihin.



DIAESITYS - SLIDE SHOW

Toistovalikon custom 1 -osio säätelee diaesitystä. Toiminto näyttää automaattisesti kaikki kansiossa olevat liikkumattomat kuvat alenevassa numerorjestyksessä.



Aleneva
kuvalaskuri/
Esityksessä ole-
vien kuvien
kokonaismäärä

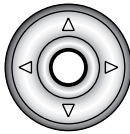

Aloita ja pysäytä esitys painamalla ohjaimen keskinäppäintä.

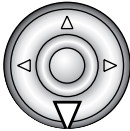

Peru esitys painamalla alas -näppäintä.

Vaihtoehto	Asetus	
Slide show	Enter	Diaesityksen aloitus. Ohjaimen keskiosan painaminen pysäyttää esityksen. Esityksen kestäessä alas -näppäin pysäyttää esityksen, jolloin palataan toistovalikkoon.
Playback	All frames	Kaikkien kansion kuvien valitseminen diaesitykseen.
	Marked Frames	Määriteltyjen kuvien valitseminen diaesitykseen. Kun asetukset on valittu, otosten valintanäyttö ilmestyy (s. 112). Korosta esitykseen valittava kuva vasen/oikea -näppäimillä. Ylös -näppäin merkitsee kuvan tarkastusmerkillä. Merkitty kuva poistetaan valinnasta korostamalla se keltaisella reunuksella ja painamalla alas -näppäintä: tarkastusmerkki katoaa. Jatka kunnes kaikki kuvat on käsitelty. Kytke merkityt otokset esitykseen painamalla ohjainta tai paina menu -näppäintä peruaksesi toiminnon ja palataksesi toistovalikkoon.
Duration	1 – 60s.	Valitaan kunkin kuvan esilläoloaika diaesityksessä.
Repeat	Yes / No	Valitsemalla "YES" diaesitys toistuu, kunnes se perutaan painamalla alas -näppäintä. "NO" lopettaa diaesityksen ja suorittaa paluun toistovalikkoon, kun kaikki kuvat on esitetty.

TIETOJA DPOF:STÄ

Tässä kamerassa on tuki DPOF ver. 1.1 määritelmälle. DPOF (Digital Print Order Format) mahdollistaa liikkumattomien kuvien tulostamisen suoraan digitaalikamerasta. Kun DPOF-tiedosto on luotu, CompactFlash kortin voi viedä kuvanvalmistajalle tai asettaa DPOF-yhteensopivaan tulostimeen. Kun DPOF-tiedosto on luotu, sen sisältävä misc. -kansio syntyy automaattisesti CompactFlash korttiin (s. 144). DPOF-tiedostoja ei voi tehdä RAW-kuvista.

DPOF-KUVATILAUKSEN LUOMINEN

Valikon "print" -optiota käytetään luomaan tilaus tietyssä kansiossa olevista, standarditulostukseen tarkoitetuista kuvista. Yksi, useita tai kaikki kuvat voidaan tulostaa. Jos CompactFlash kortissa on useita kansioita, tulostustiedosto on luotava kullekin kansiolle. Kansiot valitaan asetusvalikon custom 1 -osiossa.

This frame - Luodaan DPOF-tiedosto toistossa näkyvillä olevalle tai korostetulle kuvalle.

All-frames - Luodaan DPOF-tiedosto kaikille asetusvalikon custom 1 -osiossa valitun kansion kuville.

Marked frames - Käytetään, kun valitaan ryhmä kuvia tulostettavaksi tai kuvista halutaan erilaisia määriä kopioita. Valittuna tämä vaihtoehto avaa valintanäytön (s. 114). Korosta tulostettava kuva vasen/oikea -näppäimillä. Merkitse kuva tulostimen kuvakkeella käyttäen ylös -näppäintä. Kuvakkeen vieressä oleva numero kertoo kopioiden määrän. Ylös -näppäin lisää kopioiden määrää, alas -näppäin vähentää. Enintään 9 kopiota voidaan tilata. Tulostus poistetaan kovalta painamalla alas -näppäintä niin, että kopiomääräksi tulee 0 ja tulostinkuvake katoaa. Jatka kunnes kaikki tulostettavat kuvat on merkitty. Luo DPOF-tiedosto painamalla ohjainta tai paina menu -näppäintä peruaksesi toimenpiteen ja palataksesi toistovalikkoon.

Kun "this frame" tai "all-frames" on valittu, ilmestyy näyttö, joka pyytää kopioiden määrää kullekin kuvalle: enintään 9 kopiota voidaan tilata. Valitse kopiomäärä ylös/alas -näppäimillä. Jos "all-frames" on valittuna, myöhemmin samaan kansioon tallennetut kuvat eivät sisälly tulostustilaukseen.

DPOF-tiedostoja ei voi luoda toisessa kamerassa otetuille kuville. Muiden kameroiden DPOF-tiedot eivät toimi.

INDEKSIKUVAN TILAAMINEN

Indeksikuvan luomiseksi kaikista kansion kuvista valitaan "YES" -vaihtoehto. Indeksikuvatilauksia perutaan valitsemalla asetukseksi "NO". Jos indeksikuvatilauksia on luotu, kansioon myöhemmin tallennetut kuvat eivät sisälly indeksikuvaan. Arkille mahtuvien kuvien lukumäärä vaihtelee tulostimen mukaan.



DPOF-KUVATILAUKSEN PERUMINEN

"Cancel-print" poistaa DPOF-tiedoston. Kun asetus on valittu, ilmestyy vahvistusnäyttö: valitsemalla ja vahvistamalla "YES" kuvatilauksia ja indeksikuvatilauksia perutaan. Kun kuvat on tulostettu, DPOF-tiedosto pysyy yhä CompactFlash kortilla ja se tulee poistaa erikseen.

All frames C - Kaikki tulostustiedostot poistetaan CompactFlash kortilta.

All frames F - Käsiteltävän kansion tulostustiedosto poistetaan.

KUVIEN KOPIOINTI - COPY

uvatiedostoja voi kopioida CompactFlash kortilta toiselle. Enintään 15MB tietoa voidaan siirtää. Aina kun kopiointia käytetään, uusi kansio syntyy automaattisesti kuville.

This frame - Näkyvillä oleva kuva kopioidaan.

Marked frames - Yhden tai useamman kuvan kopiointi. Kun asetus on valittuna, otsosvalinnan näyttö ilmestyy: korosta kopioitava kuva keltaisella reunuksella ja paina ylös -näppäintä, joka merkitsee sen tarkistusmerkillä. Kopiointivalinta poistetaan korostamalla valittu kuva ja painamalla alas -näppäintä: tarkistusmerkki katoaa. Jatka, kunnes kaikki kopioitavat kuvat on merkitty. Jatka painamalla ohjainta tai peru toiminto painamalla menu -näppäintä, joka palauttaa toistovalikon.

Jos liian monia kuvia on valittu, ilmestyy varoitus ja kopiointi peruuntuu. Jaa kuvamäärä kahteen tai kolmeen ryhmään.

Kun ohjainta painetaan, näkyville tulee näyttö, jossa on neljä viestiä: viestit korostuvat kopiinnin edetessä.

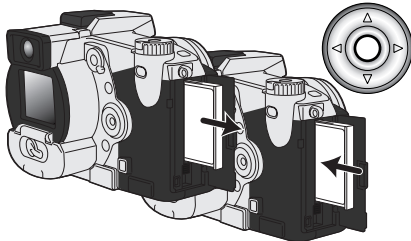
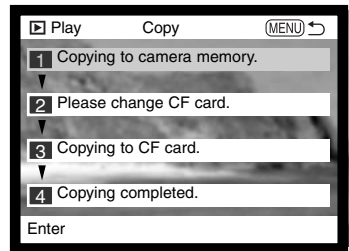

Kun 'change-CF-card' on korostettuna, poista CompactFlash kortti kamerasta ja aseta tilalle se kortti, jolle kuvat halutaan kopioida. Jatka painamalla ohjaimen keskiosaa.

Odota, kunnes 'copy-completed' on korostettuna. Uusi näyttö ilmestyy. Se kertoo uuden kansion nimen, jossa kopioidut kuvat ovat. Palaa nyt toistovalikkoon painamalla ohjaimen keskinäppäintä.

<101MLTCP>

OK



'Copy-unsuccessful' ilmestyy, jos yhtä tai kaikkia tiedostoja ei voitu kopioida. Tarkista toisesta CompactFlash kortista, mitkä tiedostot kopioituivat ja toista sitten toimenpiteet niiden tiedostojen osalta, joiden kopioiminen epäonnistui.

Jos kuvat kopioitiin uudelle kortille, "no-images" näkyy, kun kortin sisältöä yritetään katsoa kameralla. Valitse kopiokansio asetusvalikon custom 1 -osiosta (s. 124).

Minoltan historiaa

Helmikuun 20., 1962 John Glennistä tuli ensimmäinen yhdysvaltalainen, joka on kiertänyt maapallon avaruudessa. Hänen Friendship 7 avaruusaluksessaan oli Minolta Hi-matic kamera tallentamassa historiallista hetkeä. 4 t., 55 min., ja 23 s kestänyt lento kiersi maapallon kolme kertaa keskinopeuden ollessa 28,000 kph.

Mr. Glenn vieraili kameratehtaallamme Sakaissa, Japanissa toukokuun 24., 1963 ja istutti siellä palmupuun tilaisuuden kunniaksi. Palmu on edelleen tehtaan pihalla ja on nyt yli kahdeksan metrin korkuinen.

Entä kamera? Se ei ole kadonnut. Se on näytteillä Smithsonian Institutionin National Air and Space Museumissa, Washington D.C:ssä. Tämä ja muita esineitä John Glennin Friendship 7 Mercury lennolta löytyy galleriasta 210, "Apollo to the Moon."



KUVIEN KATSELU TELEVISIOSTA

Voit katsella kuviasi televisiosta. Kamerassa on videoulostulo, jonka voi liittää tv:hen mukana tulevalla AV kaapelilla. Kamera on yhteensopiva NTSC ja PAL standardien kanssa. Videoulostulon voi tarkistaa ja muuttaa asetusvalikon custom 2 -osassa (s. 124).

1. Kytke kamera ja tv pois päältä.
2. Kytke AV kaapelin miniliitin kameran AV ulostuloon.
3. Kytke AV kaapelin toinen pää tv:n video- ja audiosisäänmenoon.
 - Keltainen liitin on videoulostulo ja valkoinen liitin on monoäänien ulostulo.
4. Kytke televisio päälle..
5. Käännä televisio videokanavalle.
6. Käännä kameran toimintatapasäädin toistolle.
 - Kameran monitorit eivät aktivoidu, kun kamera on liitetty tv:hen. Toiston näyttö näkyy televisiosta.
7. Katsele kuvia toistosta annettujen ohjeiden mukaisesti.
 - Käytä television säätimiä äänenvoimakkuuden säätämiseksi.
 - Televisiokuvan lähetystandardista johtuen kuvan laatu ja tarkkuus näyttää heikommalta kuin tietokoneen monitorilta katsottaessa.

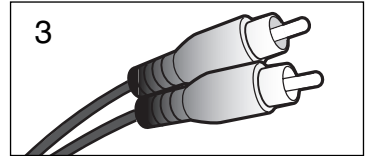
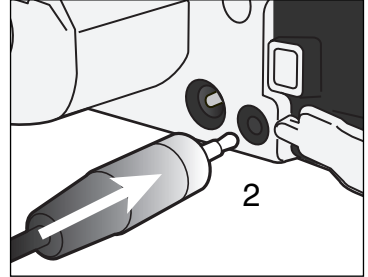

ASETUSTILA KAMERAN TOIMINTOJEN SÄÄTELY

Tässä jaksossa on yksityiskohtaisia tietoja kameran toimintojen säätelystä sekä tiedostokansioiden luomisesta ja valitsemisesta. Jakso 'liikkuminen asetusvalikossa' kattaa asetusvalikon käytön. Jakson jälkeen kuvataan valikon asetusten sisältö.

ASETUSTILA

LIKKUMINEN ASETUSTILAN VALIKOSSA

Valikon avaaminen: käännä pääkytkin asetustilan (setup) asentoon. Ohjaimen nuolinäppäimet liikkuvat kursoria valikossa. Ohjaimen keskinäppäimen painaminen kytkee asetuksen.



"Basic" -välehti korostuu. Korosta haluamasi valikon välehti vasen/oikea -näppäimillä; valikot muuttuvat, kun niiden välehteden korostaa.



Kun haluttu valikko on näkyvillä, selaa vaihtoehtoja ylös/alas -näppäimillä. Korosta vaihtoehto, jota haluat muuttaa.



Tuo asetukset esille painamalla oikea -näppäintä; voimassa olevaan asetukseen liittyy nuoli.

- Valikon vaihtoehtoihin palataan painamalla vasen -näppäintä.

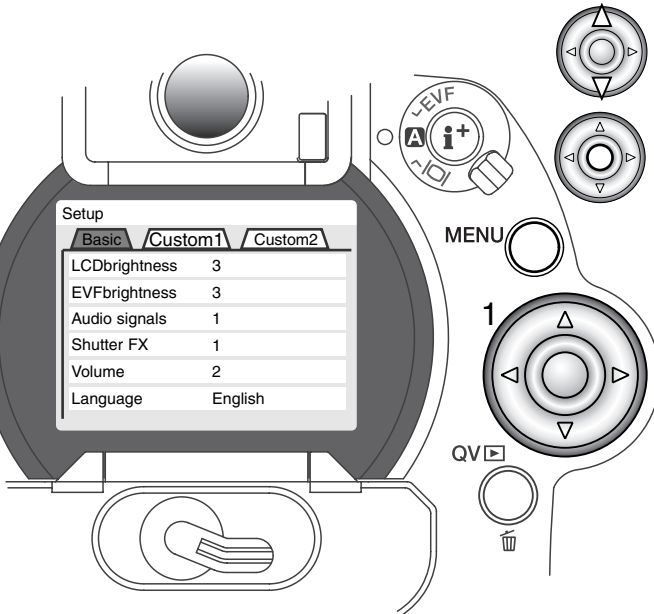

Korosta uusi asetus ylös/alas -näppäimillä.



Valitse korostettu asetus painamalla ohjaimen keskinäppäintä.

Kun asetus on valittu, kursori palaa valikon vaihtoehtoihin ja uusi asetus ilmestyy näkyville. Asetusten antamista voidaan nyt jatkaa.

Basic

LCD brightness	1 – 5
EVF brightness	1 – 5
Audio signals	Off
	1
	2
Shutter FX	Off
	1
	2
Volume	3 (High)
	2
	1 (Low)
Language	English
	Deutsch
	Français
	Español

Custom 1

File # memory	On / Off
Folder name	Std. form
	Date form
	(folder names)
Select folder	Enter
New folder	Enter
Display mode	Std. display
Valitse näyttö- tavat oikea -näp- päimellä (s. 130)	Focus frame
	Histogram
	Grid
	Scale
	Image only
Direct MF	On
	Off



Custom 2

Reset default	Enter
EVF autoSwitch	Auto EVF/LCD
	EVF auto on
Date/Time set	Enter
Date format	YYYY/MM/DD
	MM/DD/YYYY
	DD/MM/YYYY
Video output	NTSC / PAL
Power save	1, 3, 5, 10 min.

“Yes” suorittaa toimenpiteen,
“No” peruu sen

Yes No

Vasen/oikea näppäimil-
lä valitaan vuosi,
kuukausi, päivä, tunti ja
minuutti. Ylös/alas -
näppäimillä niitä muute-
taan. kalenteri ja kello
kytketään painamalla
ohjaimen keskinäppäin-
tä.

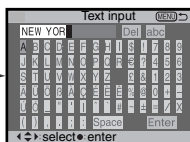
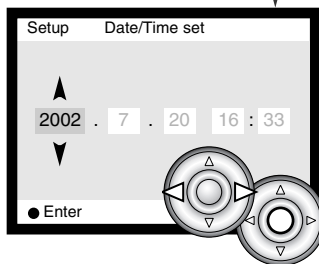

Lisätiedot sähköisestä näp-
päimistöistä ovat sivulla 80.

Lisätiedot valikon vaihtoehdoista ja niiden asetuk-
sista ovat seuraavissa jaksossa.

ASETUSTILA

EVF:N JA LCD MONITORIN KIRKKAUS

EVF ja LCD monitorin kirkkauden säätö tehdään toisistaan riippumatta. Kirkkausasteita on viisi: 1 (low) - 5 (high). Kun asetus korostetaan, monitori säätyy vastaavasti: ohjaimen painaminen kytkee korostetun asetuksen. Kun 'LCD brightness' tai 'EVF brightness' valitaan, vastaava monitori aktivoituu automaattisesti.

ÄÄNIMERKIT - AUDIO SIGNALS

Aina kun kameran näppäimiä painetaan, äänimerkki vahvistaa toimenpiteen. Äänimerkit voi kytkeä pois asetusvalikon (setup) custom 1 -osiosta (s. 124). Äänimerkin luonnetta voi myös muuttaa; 1 on mekaaninen, 2 on elektroninen.

Suljinääni - Shutter FX

Kun kamera laukaistaan, AF:n varmistussignaali ja laukaisimen ääni antavat varmistuksen kuvan ottamisesta. Äänit voi ehkäistä asetusvalikon (setup) perusosiosta (s. 124). Kaksi laukaisuääntä on valittavissa; signaali 1 käyttää Dynax 7:n AF-signaalia ja Dynax 9:n laukaisuääntä. Signaali 2 käyttää elektronista AF-signaalia ja Mekaaninen laukaisuääni on otteu legendaarisesta Minolta CLE:stä, pienestä mitaetsinkamerasta, joka edustaa huippua Leitz-Minolta CL kameramallista.



VOLUME

Äänisignaalien ja laukaisuäänien voimakkuutta voi muuttaa asetusvalikon (setup) perusosioista (basic - s. 124). Muutos vaikuttaa sekä äänimerkkeihin että äänitysten toistoon.

KIELIVERSIO - LANGUAGE

Valikkojen kieliversio voi muuttaa.

FILE NUMBER (#) MEMORY - TIEDOSTONUMEROJEN MUISTI

Kun "file number memory" valitaan ja uusi kansio luodaan, ensimmäinen kansioon tallennettava tiedosto saa yhtä suuremman numeron kuin viimeeksi tallennettu tiedosto. Näin useita kansiota voidaan luoda tallentamaan eri kategorioihin kuuluvia kuvia, mutta kuvatiedostojen numerointi säilyy kuvausjärjestyksessä. Jos tiedostonumerojen muisti ehkäistään, kuvatiedoston numeroksi tulee yhtä suurempi kuin viimeeksi samaan kansioon tallennetulla tiedostolla.

Jos kuvatiedostonumerojen muisti on toiminnassa ja CF-kortti vaihdetaan, ensimmäinen uudelle kortille tallennettu tiedosto saa numeron, joka on yhtä suurempi kuin aiemmalle kortille viimeeksi tallennettu tiedosto - edellyttäen, että uudella kortilla ei ole suurinumeroisempaa tiedostoa. Jos on, niin numero on yhtä suurempi kuin suurin numero uudella kortilla.

KANSIOIDEN NIMET

Kaikki kuvat tallentuvat muistikortin kansioihin. Kansionimiä on kahta tyyppiä: standardi ja päiväyksen mukainen.

Standardikansioilla on kahdeksanmerkkinen nimi. Ensimmäisen kansion nimi on 100MLT011. Kolme ensimmäistä numeroa ovat kansion sarjanumero, joka kasvaa sitä mukaa kun uusia kansioita luodaan. Seuraavat kolme kirjainta viittaavat Minoltaan ja kaksi viimeistä numeroa indentifioi käytetyn kameran; 11 tarkoittaa DiIMAGE 7i:tä.

Päiväyksen mukainen kansion nimi alkaa myös kolmella sarjanumerolla ja sitä seuraa yksi numero vuodelle, kaksi kuukaudelle ja kaksi päivälle: 101VKKPP. Kansio 10120412 luotiin vuonna 2002, huhtikuun 12. päivänä.

Kun päiväyksen mukainen kansion nimeäminen on valittu, ensimmäinen tiettyinä päivinä tallennettava kuva luo uuden kansion kuvaamispäivänsä mukaisesti. Kaikki samana päivänä kuvatut otokset tallentuvat samaan kansioon. Muina päivinä tallennettavat kuvat tallentuvat oman päiväyksensä mukaisiin kansioihin. Jos tiedostonumeron muisti (file number memory) ei ole käytössä (s. 99) ja uusi kansio luodaan, kuvatiedoston sarjanumerointi alkaa lukemasta 0001. Lisää tietoja kansiorakenteesta ja tiedostonimistä on sivulla 144.



100MLT11

(Standard)



10120412

(Date)

SELECT FOLDER - KANSIOIDEN VALINTA

Tämä vaihtoehto mahdollistaa olemassaolevien kansioiden valinnan. Pikakatselussa ja toistossa vain valitussa kansiossa olevat voidaan katsoa ja niitä muokata. Kuvaustilassa asetusvalikon custom 1 - osiossa oleva folder-name -vaihtoehto on säädettävä standardimuotoon, jotta myöhemmille otoksille voidaan valita kansio.

Toistovalikon custom 2 -osan "all-frames-c" -asetusta lukuunottamatta valikoissa tehtävät muutokset vaikuttavat vain valitun kansion kuviin. Jos muutoksia halutaan tehdä useiden kansioiden kaikkiin kuviin, jokainen kansio tulee valita ja valikkotoimet toistaa jokaiselle kansiolle. CF-kortin alustaminen toistovalikon perusosassa pyyhkii kaikki kansiot riippumatta siitä, ovatko ne valittuina tai eivät.

NEW FOLDER - UUSI KANSIO

Tämä mahdollistaa uusien kansioiden luomisen. Uusi kansio -toiminnon käyttämiseksi asetusvalikon custom 1 -osiossa oleva folder-name -vaihtoehto on säädettävä standardimuotoon. Valittuna se tuo elektronisen näppäimistön (s. 80) esille automaattisesti, jotta kansio voidaan nimetä. Kun nimi on kirjoitettu ja näppäimistön 'enter' näppäin on korostettu ja syötetty, kansio luodaan ja se näkyy 'select folder' osion vaihtoehtona.

Jokainen kansion nimi alkaa kolminumeroisella indeksillä. Kun elektroninen näppäimistö aktivoituu, näkyvillä on kolme numeroa. Numeroita ei voi muuttaa. Aina kun uusi kansio luodaan kansion numero kasvaa yhtä suuremmaksi kuin CompactFlash kortilla jo oleva suurin kansionumero. Viisimerkkinen kansionimi pitää syöttää numeroiden perään. Vain isoja kirjaimia, numeroita ja alaviivaa voi käyttää. Elektronisen näppäimistön saa pois näkyvistä, kansiota luomatta, painamalla 'menu' -näppäintä.

NÄYTTÖTAPA



Standardinäyttö



Vain tarkennusalue

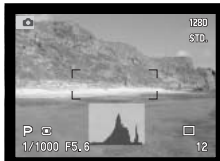

Reaaliaik. histogrammi

Kuvaustilassa näyttötietojen näppäimellä (s. 35) käynnistettävät näytöt voi valita asetussivun (setup) custom 1 -osiossa. Näytöt vaihtuvat samassa järjestyksessä kuin ne on listattu valikossa.

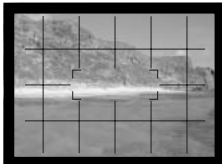

Ruudukko

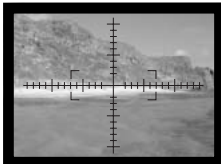

Asteikko



Vain päivittyvä kuva

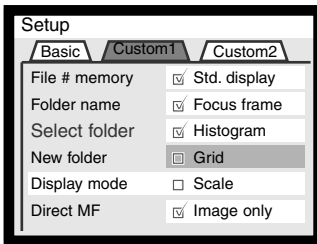

Näyttömuotojen asetukset, joilla on tarkistusmerkki, kuuluvat näyttökiertoon. Käytettävien näyttöjen muuttaminen: korosta asetushajaimen avulla ja merkitse valintalaatikko ja poista valintalaatikon merkintä oikea -näppäimellä (1).

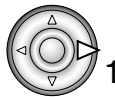

DIRECT MANUAL FOCUS - SUORA KÄSITARKENNUS

Suoran käsitarkennuksen avulla tarkennusta voi säätää käsin sen jälkeen, kun AF on lukittunut aiheeseen. Suora käsitarkennus kytketään asetusvalikon (setup) custom 1 -osiosta (s. 124). Suora käsitarkennus peruuntuu, kun jatkuva AF (s. 81) tai käsitarkennus (s. 94) kytketään käyttöön.

Kuten peruskuvauksen jaksossa on selostettu (s. 31), paina laukaisin osittain alas tarkennuksen ja valituksen lukitsemiseksi (1); suljinaika- ja aukkonäyttö muuttuvat mustiksi ja tarkennusmerkki muuttuu valkoiseksi. "DMF" näkyy kuvansiirtotavan kuvakkeen vieressä.

Kameraa voi tarkentaa käsin siihen asti, kunnes laukaisin vapautetaan. Likimääräinen tarkennusetäisyys näkyy otoslaskurin vieressä. Elokonista suurennusta (s. 94) voi käyttää suoran käsitarkennuksen aikana.

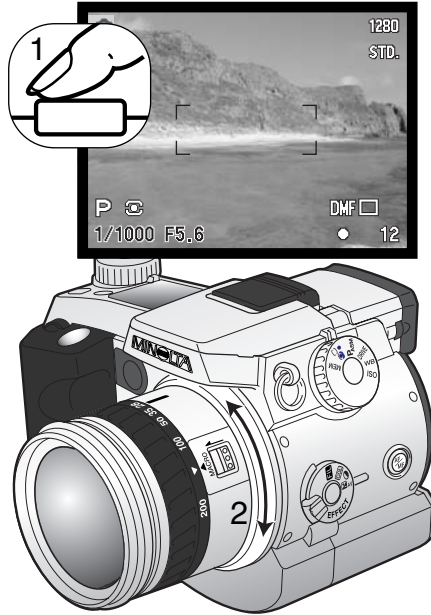

RESET DEFAULT - PERUSASETUSTEN PALAUTUS

Pro-auto -näppäimestä (s. 41) poiketen tämä toiminto ei vaikuta vain kuvaustilaan vaan myös elokuvaukseen, toistoon ja asetustilaan. Kun asetukset valitaan, varmennusnäyttö avautuu; "Yes" palauttaa alla esitetyt toiminnot ja niiden asetukset, "No" peruu toimenpiteen.

	Perusasetus	Sivu
Exposure mode/Valotustapa	Program/Ohjelmoitu	48
Focus mode/Tarkennustapa	Single AF/Yhden kuvan AF	81
Focus area/Tarkennusalue	Wide focus area/Laaja alue	74
Digital zoom/Digitaalinen zoomi	Canceled/Peruttu	76
White balance/Valkotasapaino	Auto	62
Exposure compensation/Valotuskorjaus	0.0	68
Flash compensation/Salaman korjaus	0.0	68
Contrast compensation/Kontrastin korjaus	0	70
Color-saturation compensation/Värikyll. korj.	0	71
Filter/Suodatus	0	71
Image quality/Kuvan laatu	Standard	83
Image size/Kuvakoko	2560 X 1920	82
Camera sensitivity/Kameran herkkyys (ISO)	Auto	65
Drive mode/Kuvansiirtotapa	Single-frame advance/Yhden kuvan siirto	54
Metering mode/Valonmittaustapa	Multi-segment/Monisegmenttinen	47
Flash mode/Salamakuvaustapa	Fill flash/Täytytesalama	86
Wireless channel/langaton kanava	1	88
Flash control/Salaman ohjaus	ADI metering/ADI mittaus	92
Exposure bracket/Valotushaarukointi	0.3 Ev	58
Interval capture/Ajastinkuvaus	1 minute/1 minuutti	60
Number of frames/Kuvien määrä (interval)	2 frames	60
Interval mode/Ajastustapa	Still image/Liikkumaton kuva	60
UHS continuous-advance movie/UHS	Ei	56
Voice memo/Äänimuistio	Ei	99

	Perusasetus	Sivu
Spot AE lock button/Piste-AE:n näppäin	AE hold/AE:n lukitus	93
Magnification button/Suurennusnäppäin	2X digital zoom/2X digitaalizoomi	94
Sharpness/Terävyys	Normal/Normaali	97
Color mode/Väritila	Natural Color/Luonnollinen väri	96
Data imprinting/Tietojen liittäminen	Off/Ei	95
Instant playback/Välitön toisto	Off/Ei	98
Movie mode/Elokuvaus	Auto select/Automaattivalinta	104
Audio (movie mode)/Äänitys (elokuva)	On/Kyllä	104
Index playback format/Indeksikuvat	9 frames/9 kuvaa	115
Duration (Slide Show)/Kesto (diaesitys)	5 s	116
Repeat (Slide Show)/Toisto (diaesitys)	No/Ei	116
Index print/Indeksikuvien tulostus	No (Canceled)/Ei (peruttu)	119
LCD monitor brightness/LCD:n kirkkaus	3	126
EVF brightness/EVF:n kirkkaus	3	126
Audio signals/Äänimerkit	1	126
Shutter FX/Suljinäänitehoste	1	126
Volume/Äänenvoimakkuus	2	127
Folder name/Kansion nimi	Standard	128
Display mode/Näyttötapa	Standardi, vain tarkennusalue, reaaliaik. histogrammi, vain kuva	130
Direct manual focus/Suora käsitarkennus	Off/Ei	131
Auto-power-save period/Autom. virr. katk.	1 min	135
File number memory/Tiedostonum. muisti	Off/Ei	127
EVF auto switch/Monitorien vaihtelu	Auto EVF/LCD	134

EVF AUTO SWITCH – AUTOMAATTISEN MONITORIVAIHDON SÄÄTELY

Tämä vaihtoehto säätelee automaattista monitorinvaihtoa kuvaus- ja elokuvaustilassa (s. 102). Auto-EVF/LCD -asetus mahdollistaa EVF:n ja LCD monitorin vaihtelun automaattisesti. EVF-auto-on -asetus sammuttaa LCD monitorin automaattisesti, kun okulaaritunnistin havaitsee, että EVF on käytössä. Asetus säästää virtaa.

PÄIVÄYKSEN JA AJAN ASETUS (DATE/TIME-SET)

Kellon tarkka asetus on tärkeää. Kun liikkumaton kuva tai elokuvaotos otetaan, päiväys ja kellonaika tallennetaan tiedostoon ja se voidaan nähdä toiston aikana tai se voidaan lukea DiMAGE Viewer ohjelman avulla. Kameran kelloa käytetään myös liittämään tietoja itse kuvaan.

Kun "Date/Time-set" -optio valitaan ja syötetään, näkyville tulee päiväyksen ja ajan näyttö. Muutettava tieto valitaan vasen/oikea -näppäimillä ja muutetaan ylös/alas -näppäimillä. Näytön järjestys vasemmalta oikealle on: vuosi, kuukausi, päivä, tunti ja minuutti. Kun päiväys ja aika on säädetty, käynnistä kello painamalla ohjaimen keksiosaa.

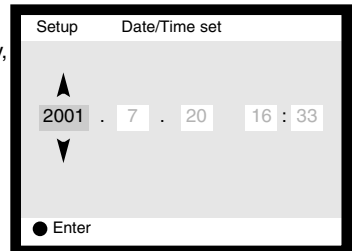

PÄIVÄYKSEN ESITYSTAVAN ASETTAMINEN (DATE FORMAT)

Näyttöillä näkyvä ja kuvaan liitettävä esitystapa voidaan valita: YYYY/MM/DD (vuosi, kk, pv), MM/DD/YYYY (kk, pv, vuosi), DD/MM/YYYY (pv, kk, vuosi). Valitse esitystapa ja kytke se painamalla ohjaimen keskiosaa: uusi esitystapa ilmestyy valikkoon. Tällä ei ole vaikutusta päiväyksen mukaisiin kansionimiin (s. 128).

VIDEOULOSTULO (VIDEO OUTPUT)

Kamerassa olevia kuvia voi katsoa televisiosta (s. 122). Videoulostuloksi voidaan valita NTSC tai PAL. Pohjois-Amerikassa on käytössä NTSC ja Euroopassa PAL. Tarkista kuitenkin, mikä standardi on käytössä paikassa, jossa haluat katsoa kuvia televisiosta.

AUTOMAATTINEN VIRRANKATKAISU - AUTO POWER SAVE

Kamera sammuttaa EVF:n ja näyttöruudun paristojen säästämiseksi, jos sitä ei käytetä tietyn ajan kuluessa. Ajan voi valita: 1, 3, 5 tai 10 min. Automaattinen virrankatkaisu ei vaikuta LCD monitorin näyttöaikaan: LCD sammuu aina 30 s. kuluttua. Näytöt saa palamaan painamalla laukaisinta tai näyttötietojen näppäintä.

Kun kamera on liitettyä tietokoneeseen, automaattiseen virrankatkaisuun kuuluu 10 min. Tätä aikaa ei voi muuttaa.

TIEDONSIIRTOTILA KAMERAN LIITTÄMINEN TIETOKONEESEEN

Lue tämä jakso huolellisesti ennen kuin liität kameran tietokoneeseen. DiIMAGE Viewer ohjelman asennus- ja käyttöohjeet ovat erillisessä käyttöohjeistossa. Käyttöohjeet eivät kata tietokoneiden ja niiden käyttöjärjestelmien peruskäytön opastusta. Katso tarvittavat tiedot tietokoneesi käyttöohjeista.

QUICKTIME - JÄRJESTELMÄVAATIMUKSET

IBM PC / AT yhteensopivat
Pentium-perustainen tietokone
Windows 95, 98, 98SE, NT, Me, 2000 Professional tai XP.
32MB tai enemmän RAMia
Sound Blaster tai yht. sop. äänikortti
DirectX 3.0 tai uudempi suosituksena

QuickTime asennus: noudata asennusohjelman ohjeita. Macintosh käyttäjät voivat ladata uusimman QuickTime version ilmaiseksi Apple Computerin kotisivulta: <http://www.apple.com>.

JÄRJESTELMÄVAATIMUKSET

Jotta kameran voi liittää suoraan tietokoneeseen ja käyttää sitä tallennusvälineenä, tietokoneessa tulee olla USB-portti standardiliitännänä. Tietokoneen ja käyttöjärjestelmän valmistajien tulee taata, että ne tukevat USB-liitännää. Seuraavat käyttöjärjestelmät ovat yhteensopivia kameran kanssa:

IBM PC / AT yhteensopivat

Windows 98, 98SE, Me, 2000 Professional ja XP.

Macintosh

Mac OS 8.6 ~ 9.2.2 ja
Mac OS X 10.1 – 10.1.3

Viimeisimmät yhteensopivuustiedot löytyvät Minoltan kotisivuilta:

Pohjois-Amerikka: <http://www.minoltausa.com>

Eurooppa: http://www.minoltaeurope.com/pe/digital/languages_stage.html.

Windows 98 tai 98 second edition vaativat, että DiMAGE software CD-ROM:illa oleva ajuri asennetaan (s. 140). Mac OS 8.6 vaatii, että USB mass-storage device -ohjelma ladataan ja asennetaan Apple:n kotisivulta (s. 143).

Käyttäjät, jotka ovat ostaneet DiMAGE 7, 5, S304, S404, X tai 2330 digitaalikameran ja asentaneet niiden Windows 98 ohjainohjelman joutuvat asentamaan uuden ajurin. Päivitetty versio (tulee kameran mukana DiMAGE software CD-ROM:illa) vaaditaan, jotta DiMAGE F100 toimii yhdessä tietokoneen kanssa. Uuden ajurin asentaminen ei vaikuta DiMAGE 7, 5, S304, S404, X tai 2330 digitaalikameran toimintaan.

KAMERAN LIITTÄMINEN TIETOKONEESEEN

Kamerassa on syytä olla uudet paristot, kun se on liitetty tietokoneeseen. Verkkovirtalaite (lisävaruste) on paristoja suositeltavampi. Windows 98 ja Mac OS 8.6 käyttäjien tulee lukea omat tarkemmat ohjeet käyttöjärjestelmän vaatimista asennuksista ennen kameran liittämistä tietokoneeseen (Windows 98 – s. 140, OS 8.6 – s. 143).

- 1 Käynnistä tietokone.
 - Tietokone tulee käynnistää ennen kameran liittämistä.
- 2 Aseta CompactFlash kortti kameraan.
 - Tarkista, että kamerassa on oikea kortti. Tiedot CompactFlash kortin vaihtamisesta, kun kamera on liitetty tietokoneeseen ovat sivulla 148.

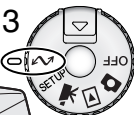
- 3  Kytke toimintatavan säädin tietojen siirrolle.
 - Tietojen siirron valikko ilmestyy näkyville.

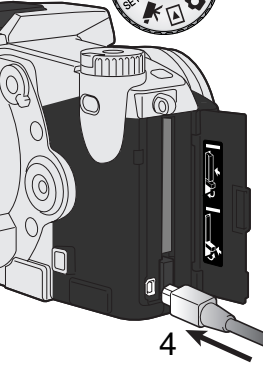
- 4  Avaa korttikotelon kansi. Kiinnitä USB kaapelin pienempi pää kameraan.
 - Tarkista, että kaapeli on tukevasti kiinni.

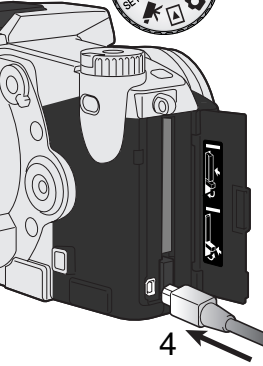
- 5  Kiinnitä USB kaapelin toinen pää tietokoneen USB-liitäntään.
 - Tarkista, että kaapeli on tukevasti kiinni
 - Kamera tulee liittää suoraan tietokoneen USB-liitäntään. USB-hubiin liittäminen voi estää kameraa toimimasta oikein.

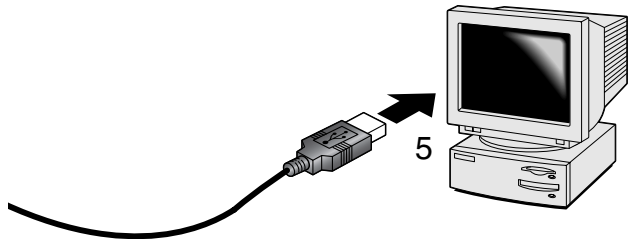

- 6 Korosta USB-optio tiedonsiirtovalikon USB-osiosta nuolinäppäimillä ja paina sitten ohjaimen oikea -näppäintä.
- "Enter" ilmestyy näytön oikeanpuoleiseen osaan.

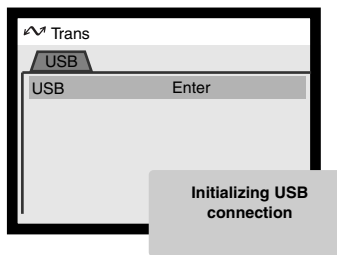

- 7 Käynnistä USB-liitäntä painamalla ohjaimen keskiosaa.
- Liitännän käynnistymisestä kertova näyttö ilmestyy.
 - Kun tietokone on saanut käynnistysignaalin, kameran monitorit sammuvat.

Kun kamera on oikein liitetty tietokoneeseen, näkyville tulee tallennusaseman kuvake. Windows XP:ssä avautuu siirrettävän levyn ikkuna. Jos tietokone ei tunnista kameraa, irrota kamera tietokoneesta ja käynnistä tietokone uudelleen. Toista ylläolevat liitäntätoimet.

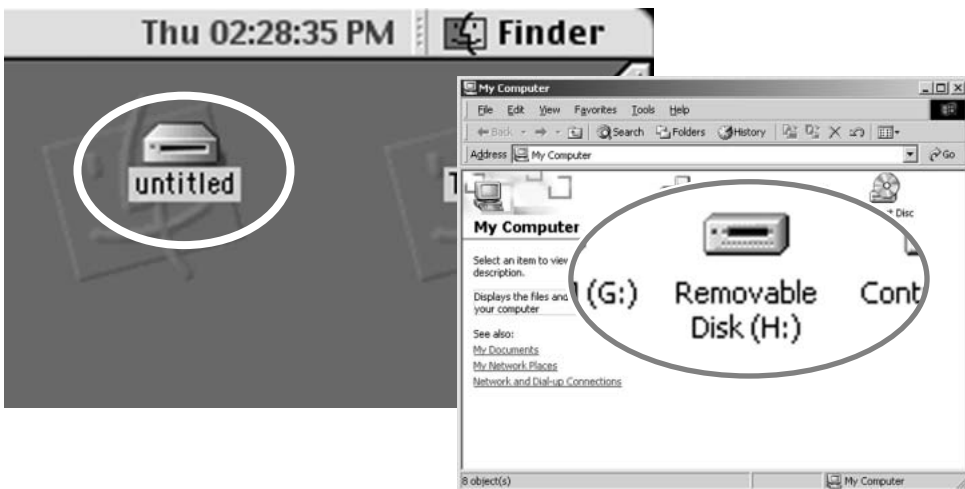

LIITTÄMINEN: WINDOWS 98 / 98 SECOND EDITION

Ajauri pitää asentaa vain kerran. Se voidaan asentaa automaattisesti DiMAGE asennusohjelman avulla tai käsin käyttöjärjestelmän asennusvelhon avulla. Ks. ohjeet seur. sivulta. Asennuksen aikana käyttöjärjestelmä voi vaatia Windows 98 CD-ROM-levyä. Aseta se CD-ROM-asemaan ja noudata näytölle tulevia ohjeita.

AUTOMAATTINEN ASENNUS



Aseta DiMAGE ohjelmiston CD-ROM-levy CD-ROM-asemaan ennen kameran liittämistä tietokoneeseen. DiMAGE asennusohjelman pitäisi käynnistyä automaattisesti. Aloita Windows 98:n USB-ajurin asennus näpäyttämällä 'starting-up-the-USB-device-driver-installer' -näppäintä. Näkyville ilmestyy ikkuna, joka pyytää vahvistusta ajurin asennukselle: jatka näpäyttämällä "YES".

Kun ajuri on asennettu onnistuneesti, näkyville ilmestyy uusi ikkuna. Näpäytä siinä "OK". Kameran voi nyt liittää tietokoneeseen (s. 138).



ASENTAMINEN KÄSIN

Noudata kameran ja tietokoneen liittämistä annettuja ohjeita (s. 138), kun asennat Windows 98:n ajurin käsin.

Kun kamera on liitetty tietokoneeseen, käyttöjärjestelmä havaitsee uuden laitteen ja asennusvelhon ikkuna avautuu. Aseta DiIMAGE ohjelmiston CD-ROM-levy CD-ROM-asemaan. Näpätä "Seuraava/Next".



Valitse sopivan ajurin sijainnin määrittelemiseen. Selaa -ikkunaa voi käyttää ajurin paikantamiseen. Kun ajurin sijainti näkyy ikkunassa, näpätä "Seuraava/Next".
-Ajurin tulisi löytyä CD-ROM:in hakemistosta :\\Win98\\USB.



Hyväksy suositus sopivan ajurin etsimisestä. Näpätä "Seuraava/Next".



TIEDONSIIRTOTILA



Uuden laitteen asennusvelho varmentaa ajurin sijainnin. Asenna ajuri näpäyttämällä "Seuraava/Next".

- Jokin kolmesta ajurista voi löytyä: MNLVNUM.inf, USBPDR.inf tai USBSTRG.inf
- CD-ROM -aseman kirjaintunnus vaihtelee eri tietokoneissa.

Viimeinen ikkuna vahvistaa, että ajuri on asennettu. Sulje asennusvelho näpäyttämällä "Valmis/Finish".

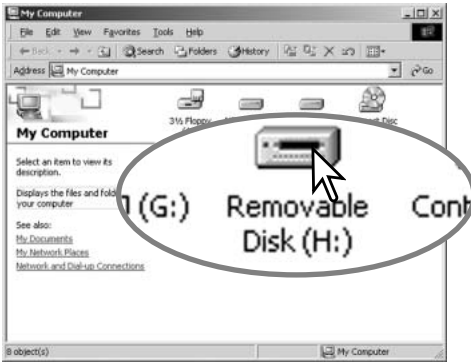

Kun 'oma tietokone/my computer' -ikkuna avataan, uusi siirrettävän tallennusvälineen kuvake näkyy. Kaksoisnäpäyttämällä kuvaketta pääset käsiksi CompactFlash kortilla oleviin kuviin, ks. s. 144.

LIITTÄMINEN MAC OS 8.6:EEN

Jotta tietokoneella, jossa on Mac OS 8.6 voisi käyttää kameraa, USB-tallennusvälineen tukiohjelma tulee ensin asentaa. Ohjelman saa ilmaiseksi Apple Computer Inc.:iltä. Sen uusimman version voi noutaa Apple Software Updates -sivulta osoitteesta <http://www.apple.com/support>.



USB Storage Support 1.3.5.smi

Noudata Applen sivuilla olevia ohjeita ohjelman lataamisesta ja asentamisesta. Lue aina käyttöehdot ja -rajoitukset ennen uuden ohjelman asentamista.

AUTOMAATTINEN VIRRANKATKAISU (TIEDONSIIRTOTILA)

Jos kameralle ei anneta luku- tai kirjoituskäskyä 10 min. aikana, kameran virta katkeaa. Kun kamera sammuu, viesti 'unsafe-removal-of-device' saattaa ilmestyä tietokoneen monitorille. Näpätä "OK". Kamera tai tietokone eivät vahingoitu tästä toimenpiteestä.

Laukaisimen painaminen aktivoi kameran uudelleen. Suorita USB-liitännän aktivointi-toimet uudelleen kuvien siirtotilan valikosta (data-transfer menu - vaiheet 6 ja 7, s. 139).

Huomaa kamerasta

Jotta kuvat näkyisivät oikein, monitorin väriasetuksia voi joutua muuttamaan. Katso monitorin ohjeista, kuinka seuraavat vaatimukset saadaan säädettyä: sRGB, värilämpötila 6500°K ja Gamma 2.2.

Muistikortin kansiorakenne



Drive Icon

Kun kamera on liitetty tietokoneeseen, kuva- ja äänitiedostoja voi käsitellä kaksoinäpäyttämällä kuvakkeita. Kuvatiedostot ovat DCIM kansiossa. Kuvien ja äänitiedostojen kopioiminen: vedä ja pudota tiedoston kuvake haluamaasi paikkaan tietokoneen tallennuspaikoissa. Muistikortilla olevia tiedostoja ja kansioita voi poistaa tietokoneesta. Älä kuitenkaan koskaan alusta (format) kameran muistikorttia tietokoneesta käsin; käytä aina kameraa muistikortin alustamiseen.



Dcim



Misc

misc. -kansio sisältää DPOF tiedostot (s. 118).



100MLT11



10120801



102MLTCP

Vasemmalta oikealle:: standardikansio, päiväyskansio (s. 128) ja kopiokansio (s. 120).



PICT0001.TIF



PICT0002.MRW



PICT0003.JPG
Fine, standard tai
economy kuva



PICT0003.WAV
PICT0003:n
äänimuistio



PICT0004.MOV



PICT0001.THM
Super-fine kuva



PICT0002.THM
RAW kuva



PICT0004.THM
Elokuvaotos

Kuva ja äänitiedostojen alussa on "PICT", jota seuraa neljä numeroa ja tif, jpg, mov tai thm -päätte. Äänimuistiotiedostoilla on wav -päätte ja tiedoston nimi vastaa vastaavan kuvatiedoston nimeä. Pienoiskuvia (thm) käytetään vain kameran ja DiMAGE Viewerin toiminnoissa.

Kun uusi kansio luodaan, kansion nimen ensimmäiset kolme numeroa ovat yhtä suuremmat kuin siihen asti muistikortille tehdyllä kansiollla. Kun kuvatiedoston indeksinumero ylittää luvun 9999, syntyy uusi kansio, jonka numero on yhtä suurempi kuin aiemman, suurinumeroisimman kansion: esim. 100MLT11 -> 101MLT11.

Kuvan indeksinumero ei aina vastaa kuvan otosnumeroa. Kun kuvia poistetaan kamerasta, otoslas-kuri mukautuu näyttämään kortilla olevien otosten lukumäärän ja antaa otosnumerot sen mukaan. Kuvien indeksinumeroit eivät muutu, kun kuvia poistetaan. Kun uusi kuva tallentuu, se saa numeron, joka on yhtä suurempi kuin aiempi suurin indeksinumero kansiossa. Tiedostonumeroita voi säädellä tiedostonumeron muistin (file-number-memory) avulla (asetusvalikon custom 1 -osio, s. 127).

Huomaa kamerasta

Kuviin liittyy exif otsikkotietoja. Tietoihin sisältyy päivä ja aika, jolloin kuva otettiin sekä tietoja kameran asetuksista. Tiedot voi tarkistaa kamerasta tai DiMAGE Viewer ohjelmasta.

Jos kuva avataan kuvankäsittelyohjelmassa (esim. Adobe Photoshop) ja tallennetaan alkuperäisen kuvan päälle, exif otsikkotiedot häviävät. Kun käytät muuta ohjelmaa kuin DiMAGE Viewer, nimeä tiedosto uudelleen ennen tallentamista, jotta otsikkotiedot säilyvät alkuperäisessä tiedostossa.

TIEDONSIIRTOTILA

KAMERAN IRROTTAMINEN TIETOKONEESTA

Älä koskaan irrota kameraa, kun toimintavalo palaa – tiedot tai muistikortti voivat vaurioitua pysyvästi.

Windows 98 ja 98SE

Tarkista, että toimintavalo ei pala. Käännä toimintasäädin toiseen asentoon ja irrota USB kaapeli.

WINDOWS ME, 2000 PROFESSIONAL JA XP



Kameran irrottaminen: näpäytä vasemmalla hiiren painikkeella kuvaketta “unplug-or-eject-hardware” tehtäväpalkista. Näytölle avautuu pieni ikkuna, joka osoittaa irroitettavan laitteen.

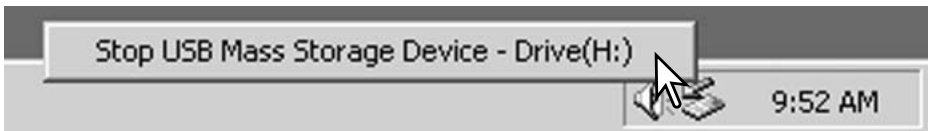

Lopeta laitteen käyttö näpäyttämällä pientä ikkunaa. “Safe-to-remove-hardware” -ikkuna avautuu; sulje ikkuna. Käännä toimintasäädin toiseen asentoon ja irrota sen jälkeen USB-kaapeli.

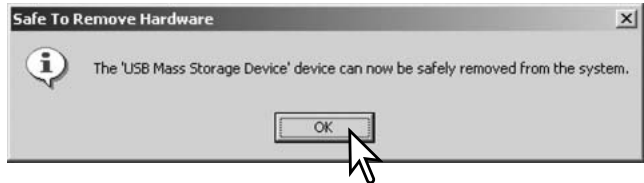

Kun laitteeseen on liitetty useampia ulkoisia laitteita, toista yllämainitut toimenpiteet niin, että näpäytät hiiren oikeanpuoleisella painikkeella “unplug-or-eject-hardware” -kuvaketta. “Unplug-or-eject-hardware” -ikkuna avautuu, kun laitteen osoittavaa pientä ikkunaa on näpäytetty.

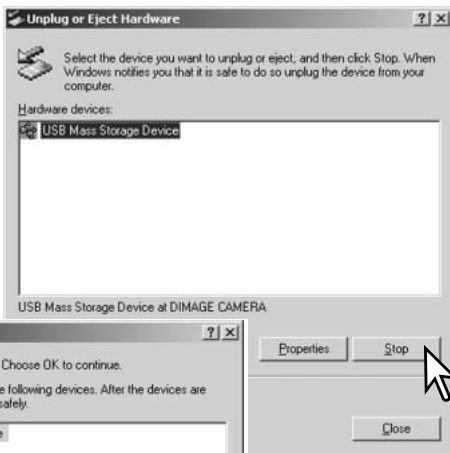

Laitteet, joiden käytön voi lopettaa näkyvät "unplug-or-eject-hardware"-ikkunassa. Korosta haluamasi laite näpäyttämällä sitä ja näpäytä sen jälkeen "Stop".



Sammutettavat laitteet osoittava varmennusnäyttö avautuu. "OK" lopettaa laitteen käytön.

Kolmas ja viimeinen näyttö avautuu osoittamaan, että kameran voi turvallisesti irrottaa tietokoneesta. Sammuta kamera ja irrota USB-kaapeli.

MACINTOSH

Varmistu, että toimintavallo ei pala ja vedä/pudota sitten massatallennusvälineen kuvake roskakoriin.

Irrota USB-kaapeli.

- Jos USB-kaapeli irrotetaan ennen yllämainitun toimenpiteen suorittamista, näytölle avautuu hälytysviesti. Suorita yllämainittu toimenpide aina ennen kuin irrotat USB-kaapelin.

TIEDONSIIRTOTILA

Muistikortin vaihtaminen (tiedonsiirtotila)

Ole varovainen, kun vaihdat muistikorttia kameran ollessa liitettynä tietokoneeseen. Tietoja voi kadota, jos muistikorttia ei vaihdeta oikein.

Tarkista aina, että toimintavalo ei ole pala ennen kuin irrotat muistikortin.

WINDOWS 98 / 98 SECOND EDITION

1. Sammuta kamera.
2. Vaihda muistikortti.
3. Käynnistä kamera uudellen.
4. Uudista USB-liitäntä tiedonsiirtotilan valikon avulla.

WINDOWS ME, 2000 PROFESSIONAL JA XP

1. Katkaise USB-liitäntä käyttäen "unplug-or-eject-hardware" -toimintoa (s. 146).
2. Sammuta kamera.
3. Vaihda muistikortti.
4. Käynnistä kamera uudellen.
5. Uudista USB-liitäntä tiedonsiirtotilan valikon avulla.

MACINTOSH

1. Katkaise USB-liitäntä vetämällä/pudottamalla aseman kuvake roskakoriin (s. 146).
2. Sammuta kamera.
3. Vaihda muistikortti.
4. Käynnistä kamera uudellen.
5. Uudista USB-liitäntä tiedonsiirtotilan valikon avulla.

LIITTEET

SYSTEM ACCESSORIES

Minoltalla on monia lisävarusteita, joita voi käyttää tämän kamerasen mahdollisuuksien laajentamiseen. Lisätietoja alla ja muualla tässä käyttöoppaassa mainituista välineistä saat Minolta-kauppialtasi.

Salama-adapteri - PC Flash Adapter PCT-100

Adapteri mahdollistaa tavallisten salamien ja valaistusjärjestelmien liittämisen kameraan salamajohdon avulla. Laitteen mukana tulevaa päivitys-CD-ROM:ia ei tule käyttää DiMAGE 7i:n kanssa.

Useita korkealuokkaisia Minolta salamia voi käyttää:

Program Flash 3600HS(D)

Program Flash 5600HS(D)

Macro Ring Flash 1200 ja Macro Flash Controller

Macro Twin Flash 2400 ja Macro Flash Controller

Huomaa kamerasta

Minolta Program Flash 3600HS(D), Program Flash 5600HS(D), Macro Ring Flash 1200 ja Macro Twin Flash 2400 sopivat tähän kameraan. ADI salamamittaus (s. 75) toimivat molemmissa Program Flash salamissa, jotka on liitetty varusteluistiin. Muiden salamalaitteiden käyttö ei ole suositeltavaa.

Program Flash salamilla salaman mittaustapa vaihtuu automaattisesti esisalaman TTL-mittaukseksi, kun epäsuoraa salamaa tai langatonta salamaa käytetään tai kun salamat on liitetty kameraan kaapelin avulla. Esisalaman TTL-mittaus (s. 92) aktivoituu automaattisesti makrosalamia käytettäessä.

Jos Program Flash salamia käytettäessä salaman valo jakautuu epätasaisesti objektiivin ollessa säädettyinä laajakulmalle, kiinnitä laajakulmahajotin salamiin. 3600HS(D) tulee myös kytkeä esisalaman TTL-mittaukselle. Kun Program Flash salamien automaattizoomaus on käytössä, salaman zoomaus on laajempi kuin asetus objektiivissa.

When using the Macro Ring Flash 1200 or Macro Twin Flash 2400 in macro mode (s.77), light fall off toward the edges of the frame may be noticeable at the wide-angle macro lens position.

Kun Macro Ring Flash 1200 tai Macro Twin Flash 2400 on käytössä makrokuvauksella (s. 77), valohäviötä voi esiintyä kuvan laidoilla laajakulmamaksroa käytettäessä.

Lähikuvaushajotin - Close-up Diffuser CD-1000

Käytetään kameraan kiinnitettynä, jotta kameran salama antaisi pehmeää ja laajaa valoa lähikuvauksessa.

SUODINTEN KÄYTTÖ

Polarisaatiosuotimet ja lähilinsit voivat aiheuttaa vinjetointia laajakulmakuvauksessa (alle 50mm zoomauksilla). Hyvin voimakkailla lähilinsseillä kuvattaessa, kuten +3 tai Minolta No. 2, vinjetointia voi esiintyä jo alle 100mm polttoväleillä. Useimmat suodinsoviterenkaat aiheuttavat vinjetointia. Minoltan suodinsovitetta 49mm -> 62mm voi käyttää.

MIKÄ ON EV? MIKÄ ON AUKKO?

EV on lyhenne, joka tarkoittaa valotusarvoa. Aukko viittaa mekaanisten kameroiden valotussäädössä olevaan kokonaiseen pykälään. Yhden EV:n tai yhden aukon muutos säätää kameran laskemaa valotusta kertoimella 2. Valotustavoilla A, S ja M valotusta voi säätää fi aukon tai 0.5 EV:n pykälän.

EV-muutos	Muutos aukkoina	Valituksen muutos
+2.0 Ev	+2 aukkoa	4X valon määrä
+1.0 Ev	+1 aukko	2X valon määrä
0.0 Ev	Mitattu valotus	
-1.0 Ev	-1 aukko	1/2 valon määrästä
-2.0 Ev	-2 aukkoa	1/4 valon määrästä

VIANETSINTÄ

Tämä jakso käsittelee pieniä kameran peruskäyttöön liittyviä ongelmia. Jos kyseessä on isompi ongelma tai kameran / laturin vaurio, tai jos ongelma esiintyy usein, ota yhteys Minoltaan huoltoon.

Ongelma	Oire	Syy	Ratkaisu
Kamera ei toimi	Mitään ei näy näyttöruudussa tai monitorissa.	Akut ovat ehtyneet.	Vaihda/lataa akut (s. 26).
		Akut on asetettu väärin.	Aseta akut uudelleen ja tarkista, että niiden napaisuus on paristokotelon sisällä olevien merkintöjen mukainen (s.26).
		Verkkovirtalaite on kytketty väärin.	Tarkista, että verkkovirtalaite on kiinni kamerassa ja virtaa antavassa pistorasiassa (s. 28).
	"Err" näkyy näyttöruudussa.	Kamera on kuuma tai se on jätetty hyvin kuumaan paikkaan.	Sammuta kamera ja anna sen viilentyä. Jos "Err" näkyy viilentyksen jälkeen, irrota paristot ja aseta ne uudelleen tai tee sama verkkovirtalaitteelle.
Kamera ei laukea	"000" näkyy otoslaskurissa.	CompactFlash kortti on täynnä eikä siihen mahdu säädetyn kokoista tai laatuista kuvaa.	Aseta uusi CompactFlash kortti kameraan (s. 28), poista muutamia kuvia (s. 110) tai muuta kuvakoon tai -laadun asetusta (s. 78).

Ongelma	Oire	Syy	Ratkaisu
Kamera ei laukea	'No-card' näkyy monitor-eissa.	Kamerassa ei ole CompactFlash korttia.	Aseta CompactFlash kortti kameraan (s.28).
Kuvat ovat epäteräviä.	Tarkennusmerkki on punainen.	Aihe on liian lähellä..	Tarkista, että aihe on autofokuksen alueella (0.5m - ääretön) tai käytä makrokuvausta (s. 77).
		Kamera on kytketty makrokuvaukselle..	Peru makrokuvaus (s. 77).
		Erikoistilanne estää autofokusta tarkentamasta (s.33)	Lukitse tarkennus toiseen samalla etäisyydellä olevaan aiheeseen (s. 32) tai käytä käsitarkennusta (s. 94).
	Kuvat on otettu sisällä tai hämärässä ilman salamaa.	Pitkät suljinajat aiheuttavat epäselviä kuvia käsivaralta kuvattaessa.	Käytä jalustaa, aseta korkeampi herkkyys kameraan (s. 65) tai käytä salamaa (s.23).
Jatkuva kuvansiirto ei toimi.	Salama on ylhäällä tai kuvanlaatuna on SuperFine tai RAW.	Paina salama alas tai muuta kuvanlaadun asetust (s.78).	
Salamakuvat ovat liian tummia.		Aihe ei ole salamakuvausalueella (s. 66).	Mene lähemmäs aihetta tai aseta korkeampi herkkyys kameraan (s. 65).

VIANETSINTÄ

Ongelma	Oire	Syy	Ratkaisu
Kuvan alalaidassa on varjo.	Vastavalosuoja on käytössä salamakuvis- sa.	Vastavalosuoja peittää kiinteän salaman valoa.	Älä käytä vastavalosuojaa salaman kanssa.
Kuvaustiedot näkyvät, mutta päivittyvä kuva on valkoinen tai musta.	Kamera on kytketty valotuksen käsisäädölle (M).	Suljinaika/aukko -yhdistelmä aiheuttaa voimakkaan ali- tai ylivalotuksen päivittyvään kuvaan.	Muuta suljinaikaa tai aukkoa niin, että kuva ilmestyy monitoriin (s. 52).
Päivittyvä kuva on mustavalkoinen.	Kameraa käytetään hämärässä.	Liikkumattomia kuvia otettaessa automaattinen monitorivahvistus aktivoituu hämärässä (s. 73). Elokuvauksessa yöelokuva on toiminnassa. Vaikka päivittyvä kuva on mustavalkoinen, tallentuva kuva on värillinen.	

Jos kamera ei toimi normaalisti, sammuta se, poista paristot ja aseta ne uudelleen tai irrota ja kiinnitä verkkovirtalaite. Sammuta kamera aina toimintatavan säätimestä, jotta CompactFlash kortti ei vahingoitu ja/tai kameran asetukset muutu.

Kameran lämpötila nousee pitkään käytettäessä. Ole varovainen, kun käsittelet kameraa, CompactFlash korttia ja paristoja/akkuja.

Ajuriohjelman poistaminen – Windows

1. Aseta muistikortti kameraan ja liitä kamera tietokoneeseen USB-kaapelilla. Muita laitteita ei saa olla liitettynä tietokoneeseen.

2. Näpäytä Oma tietokone/My-computer -kuvaketta hiiren oikeanpuoleisella painikkeella. Valitse "ominaisuudet/properties" pudotusvalikosta.

Windows XP: siirry aloitusvalikosta ohjauspaneeliin. Näpäytä suorituskyky ja ylläpito kategoriaa. Näpäytä "Järjestelmä/System" avataksesi järjestelmän ominaisuuksien ikkunan.

3. Windows 2000 ja XP: valitse "laitteisto/hardware" ominaisuuksien/properties ikkunassa ja näpäytä "laitehallinat/device-manager" -näppäintä.

Windows 98 ja Me: näpäytä "laitehallinta/device-manager" ominaisuuksien/properties ikkunassa.

4. Ajuri sijaitsee laitehallinnan/device-managerin "universal-serial-bus-controller" tai "muita laitteita/other-devices" kohdassa. Näpäytä sijaintipaikkoja nähdäksesi tiedostot. Ajurilla on tavallisesti kameran nimi. Joissain olosuhteissa ajurilla ei ole kameran nimeä. Ajuriin liittyy kuitenkin joko kysymys- tai huutomerkki.

5. Valitse ajuri näpäyttämällä sitä.

6. Windows 2000 ja XP: näpäytä "toimenpide/action" näppäintä avataksesi pudotusvalikon. Valitse "pura asennus/uninstall." Varmennusnäyttö avautuu. "Yes" poistaa ajurin järjestelmästä.

Windows 98 ja Me: näpäytä "poista/remov" näppäintä. A confirmation screen will appear. Varmennusnäyttö avautuu. "Yes" poistaa ajurin järjestelmästä.

7. Irrota USB-kaapeli ja sammuta kamera. Käynnistä tietokone uudelleen.

HUOLENPITO KAMERASTA

- Älä altista kameraa tärähdyksille tai iskuille.
- Sammuta kameran kuljetuksen ajaksi.
- Kamera ei ole vesi- tai roiskevesitiivis. CompactFlash kortin asettaminen ja irrottaminen tai kameran muu käyttäminen märin käsin voi vahingoittaa kameraa.
- Ole varovainen rannoilla ja veden lähellä, ettei kamera joudu kosketuksiin veden tai hiekan kanssa. Vesi, hiekka, pöly ja suola voivat vahingoittaa kameraa.
- Älä jätä kameraa suoraan auringonpaisteeseen. Älä suuntaa kameraa suoraan aurinkoa kohti: CCD-kenno voi vaurioitua.

PUHDISTAMINEN

- Jos kamera tai objektiivirunko likaantuu, pyyhi ne varovasti pehmeällä, puhtaalla ja kuivalla kankaalla. Jos kamera tai objektiivi joutuu kosketuksiin hiekan kanssa, puhalla irtohiekkava varovasti pois. Pyyhkiminen voi naarmuttaa pintoja.
- Linssipinnat puhdistetaan puhaltamalla pöly tai hiekka ensin varovasti pois. Tarvittaessa voit kostuttaa linssinpuhdistuspaperin tai pehmeän kankaan pisaralla linssinpuhdistusnestettä ja pyyhkiä linssipinnat varovasti.
- Älä koskaan käytä orgaanisia liuottimia kameran puhdistamiseen.
- Älä koskaan koske linssipintoja sormillasi.

SÄILYTYS

- Säilytä kameraa viileässä, kuivassa ja hyvän ilmanvaihdon omaavassa paikassa, jossa ei ole pölyä tai kemikallioita. Jos kamera on pitkään käyttämättä, säilytä kameraa ilmatiiviissä rasiassa, jossa on kuivatusaineena silikonigeeliä.
- Irrota CompactFlash kortti ja paristot kamerasta, jos sitä ei käytetä pitkään aikaan.
- Älä säilytä kameraa paikassa, jossa on koinmyrkkyyjä.
- Pitkän säilytyksen aikana kameraa tulee ajoittain käyttää. Kun kamera otetaan säilytyksestä, on ennen varsinaista kuvaamista syytä tarkistaa tarkistaa, että se toimii kunnollisesti.

KÄYTTÖLÄMPÖTILA JA -OLOSUHTEET

- Kameralle suunniteltu käyttölämpötila on 0°C - +40°C.
- Älä koskaan jätä kameraa alttiiksi hyvin korkealle lämpötilalle, kuten aurinkoon pysäköityyn autoon, tai voimakkaalle kosteudelle.
- Kun viet kameran hyvin kylmästä lämpimään, aseta se tiiviiseen muovipussiin, jotta kameran sisälle ei tiivistyisi kosteutta. Anna kameran saavuttaa ympäristön lämpötila ennen kuin otat sen esille muovipussista.

MUISTIVÄLINEEN HOITO JA KÄSITTELY

- Lue CompactFlash kortin mukana tulevat ohjeet ja noudata niitä.
- Seuraavat asiat voivat aiheuttaa tiedostojen häviämistä tai vaurioita kortille:
 1. Kortin väärä käyttö.
 2. Staattisen sähkön purkaus tai sähkömagneettinen kenttä lähellä korttia.
 3. Kortin irrottaminen tai virransaannin katkaiseminen, kun kamera tai tietokone käyttää korttia (luku, kirjoitus tai alustus, jne.).
 4. Kortin pitkäaikainen käyttämättömyys.
 5. Kortin eliniän loppuminen.

Minolta ei ota vastuuta tiedostojen menetyksistä tai niiden vaurioitumisesta.

On suositeltavaa ottaa kortin varmuuskopio kortin tiedoista ja tallentaa se toiselle välineelle, esim. ZIP- tai kovalevyille, CD-ROMille, jne.

- Kun kortti alustetaan, kaikki sillä olevat tiedot häviävät. Muista ottaa varmuuskopio kaikista tärkeistä tiedoista.
- Pitkään käytössä olleen CompactFlash kortin tallennuskyky heikkenee. Uuden kortin ostaminen ajoittain voi olla välttämätöntä.
- Pidä tallennusvälineet erossa staattisesta sähköstä ja sähkömagneettisista kentistä.
- Älä taivuta tai pudota korttia, äläkä anna sen saada kolhuja.
- Voimakas staattinen sähkön purkaus tai fyysinen isku voi estää korttia välittämästä tietoja.
- Älä koske kortin sähkökontakteja sormilla tai metalliesineillä.
- Pidä kortti erossa kuumuudesta, kosteudesta ja suorasta auringonvalosta.
- Pidä kortti pienten lasten ulottumattomissa.
- Kun käytät IBM MicroDriveä, älä anna kameran joutua alttiiksi tärähtelylle.

PARISTOT JA AKUT

- Paristojen ja akkujen toimintakyky heikkenee kylmässä. Kylmissä olosuhteissa on syytä pitää varaparistoja/-akkuja lämpimänä esim. takin sisällä. Paristot/akut saavat osan varauksestaan takaisin, kun ne lämpiävät.
- Poista paristot/akut, jos kameraa ei käytetä pitkään aikaan. Paristo-/akkuvuodot voivat vahingoittaa kameran paristokotelo.
- Toisinaan alkaaliparistot antavat heikkojen paristojen varoituksen, vaikka niissä olisikin riittävästi virtaa. Jatka kameran käyttöä, niin heikkojen paristojen kuva häviää.
- Jos akkujen varautumiskyky on heikentynyt kamerakäytössä, älä enää käytä niitä, vaikka ne näyttäisivätkin elpyvän myöhemmin. Tällaiset akut haittaavat kameran normaalia käyttöä.

TIETOA NI-MH AKUISTA

Kun käytät Ni-MH akkuja, puhdista molemmat akun navat kuivalla kankaalla poistaaksesi lian ja jäämät. Hienoviritteisestä tietokoenjärjestelmästä johtuen kamera tarkkailee virran määrää kriittisesti. Jos navat ovat likaiset, kamera voi antaa virheellisen ilmoituksen heikosta virrasta. Jos akut toimivat epätavallisen heikosti, pyyhi akkujen navat.

Ni-MH akkujen toiminta heikkenee, jos ne ladataan usein ennen täyttä tyhjentymistä. Tyhjennä akut kameran avulla ennen kuin lataat ne.

Lataa akut samanaikaisesti akkulaturissa. On suositeltavaa, että kameran akkuja ei käytetä missään muussa laitteessa. Noudata aina laturin opasteissa olevia ohjeita ja varoituksia.

LCD MONITORIN HOITO

- Vaikka LCD monitori on tehty tarkkuustyönä, siinä voi ajoittain esiintyä värin tai kirkkaiden pisteiden puuttumista.
- Älä anna minkään painaa LCD monitorin pintaa. Paine voi vahingoittaa monitoria pysyvästi.
- Kylmässä LCD monitori voi ajoittaisesti tummua. Kun kamera lämpiää, näyttö alkaa toimia normaalisti.
- LCD monitori voi toimia hitaasti kylmässä tai tummua kuumassa. Kun kamera saavuttaa normaalin lämpötilan, näyttö alkaa toimia normaalisti.
- Jos LCD monitorissa on sormenjälkiä, pyyhi se varovasti pehmeällä, puhtaalla ja kuivalla kankaalla.

TEKIJÄNOIKEUDET

- TV-ohjelmiin, elokuvaan, videonauhoituksiin, valokuvaan ja muuhun materiaaliin voi liittyä tekijänoikeuksia. Sellaisen materiaalin luvaton nauhoittaminen tai kopioiminen voi rikkoa tekijänoikeuslakeja. Esityste, näyttelyjen, jne. kuvaaminen on kiellettyä ilman lupaa ja voi rikkoa tekijänoikeuksia. Tekijänoikeuksien suojaamia kuvia voi käyttää vain tekijänoikeuslakien puitteissa.

ENNEN TÄRKEITÄ TAPAHTUMIA JA MATKOJA

- Tarkista kameran toiminnot, ota koekuvia ja hanki varaparistoja.
- Minolta ei vastaa mistään vaurioista tai menetyksistä, jotka johtuvat kameran toimimattomuudesta tai toimintavirheestä.

KYSYMYKSET JA HUOLTO

- Jos sinulla on kysyttävää kamerastasi, ota yhteys kamerakauppiaseesi tai Minoltan maahantuojaan.
- Ota yhteys Minoltan huoltoon ennen kuin lähetät kameran korjattavaksi.

TEKNISET TIEDOT

Teholliset pikselit:	4.95 milj. (2568 X 1928)
CCD:	2/3-tyypin interline primääriväri CCD, jossa kaikkiaan 5.24 milj. pikseliä.
Kameran herkkyys (ISO):	Auto sekä 100, 200, 400 ja 800 ISO vastaavuudet.
Kuvasuhteet:	4:3
Objektiivirakenne:	16 linssiä 13 ryhmässä.
Suurin aukko:	f/2.8 (laajakulma), f/3.5 (tele)
Polttoväli:	7.2 – 50.8 mm (kinokoossa: 28 – 200mm)
Tark. etäisyydet (CCD:tä):	0.5 m – ääretön 0.25 – 0.6 m (11.8 – 23.6 in) makro: tele 0.3 – 0.6 m (9.8 – 23.6 in) makro: laajakulma
Suotimen halkaisija:	49 mm
Autofokusjärjestelmä:	Video AF
Suljin:	CCD elektroninen suljin ja mekaaninen suljin
Kameran salman latautumisaika:	7s (noin)
Etsimen LCD:	Ferroelektrinenc 4.8 mm heijastava nestekidemikro-näyttö.
Monitori LCD:	46 mm (1.8 inch) TFT matalalämpöinen polysilicon näyttö
Kuva-ala:	Noin 100%
A/D muunto:	12 bittinen
Tallennusvälineet:	Type I ja II CompactFlash kortit, 170MB, 340MB, 512MB ja 1GB IBM Microdrive.
Tiedostomuodot:	JPEG, TIFF, Motion JPEG (mov), WAV ja RAW DCF 1.0 and DPOF yhteensopivuust.
Tulostusohjaus:	Exif print, PRINT Image Matching
Valikkokielet:	Englanti, saksa, ranska ja espanja
Videoulostulo:	NTSC ja PAL

Virta:	4 AA Ni-MH akut tai alkaliparistot
Ulkoinen virta:	AC adapteri (AC-1L tai AC-2L) High-power battery pack (EBP-100)
Mitat:	117.0 (L) X 90.5 (K) X 112.5 (S) mm
Paino:	Noin 525g (18.5 oz) (ilman akkuja/paristoja ja muistikorttia)
Käyttölämpötila:	0° – 40°C (32° – 104°F)
Ilmankosteus käytettäessä:	5 – 85% (kondensoitumattomana)

Tekniset ominaisuudet perustuvat viimeisimpään tietoon painoajankohtana ja ne voivat muuttua ilman eri ilmoitusta.

Seuraavat merkit voivat löytyä kamerasta:



This mark certifies that this camera meets the requirements concerning interference causing equipment regulations in Japan.



Tämä merkki kamerassa takaa, että kamera täyttää EU:n määräykset laitteille, jotka voivat aiheuttaa sähkömagneettisia häiriöitä. CE on lyhenne sanoista Conformité Européenne.

Digital Camera: DiIMAGE 7i



Tested To Comply
With FCC Standards

FOR HOME OR OFFICE USE

This device complies with Part 15 of the FCC Rules. Operation is subject to the following two conditions: (1) This device may not cause harmful interference, and (2) this device must accept any interference received, including interference that may cause undesired operation.

Tested by the Minolta Corporation

101 Williams Drive, Ramsey, New Jersey 07446, U.S.A.

This Class B digital apparatus complies with Canadian ICES-003.

Cet appareil numérique de la classe B est conforme à la norme NMB-003 du Canada.

Älä poista kaapeleiden ferriittisuojausja.

Apple, the Apple logo, Macintosh, Power Macintosh, Mac OS, and the Mac OS logo are registered trademarks of Apple Computer Inc. Microsoft and Windows are registered trademarks of the Microsoft Corporation. The official name of Windows is Microsoft Windows Operating System. Pentium is a registered trademark of the Intel Corporation. Microdrive is a trademark of the International Business Machines Corporation. QuickTime is a trademark used under license. All other trademarks are the property of their respective owners.



© 2002 Minolta Co., Ltd. under the Berne Convention
and the Universal Copyright Convention.

0-43325-53038-8

9222-2779-19 HA-A205

Printed in Germany