



The essentials of imaging

KONICA MINOLTA

DiMAGE Xg



P MANUAL INSTRUÇÕES

9222-2798-20 SY-A312/0402

Antes de iniciar

Obrigado por ter adquirido este produto. Este manual foi elaborado de modo a ajudá-lo a compreender o modo de funcionamento e funções da sua máquina.

Leia a lista de peças embaladas juntamente com a sua câmara, no caso de algum deles faltar por favor contacte o seu revendedor.

Câmara digital DiIMAGE Xg
Pilha ião de lítio NP-200
Carregador para pilha de lítio BC-700
Correia de transporte HS-DG100
Cartão de memória SD
Cabo AV - AVC-200
Cabo USB - USB-500
CD-ROM DiIMAGE Viewer
Manual DiIMAGE Viewer
Manual da câmara
Talão de garantia

Konica Minolta é uma marca comercial da Konica Minolta Holdings, Inc. DiIMAGE é uma marca comercial da Konica Minolta Camera, Inc. O logo Apple, Macintosh, Power Macintosh, Mac OS, e o logo the Mac OS logo são marcas registadas ou marcas comerciais da Apple Computer Inc. O Microsoft, e Windows são marcas registadas da Microsoft Corporation. O nome oficial de Windows® é sistema operativo Microsoft Windows, Pentium é uma marca registada da Intel Corporation. Power PC é uma marca registada International Business Machines Corporation. QuickTime é uma marca registada utilizada sob licença. Todos os outros nomes de produto ou marcas são marcas registadas ou marcas comerciais propriedade dos seus respectivos detentores.

Para um uso correcto e seguro

Pilhas de ião de lítio NP-200

A DiIMAGE Xg funciona com uma pequena mas energética pilha de ião de lítio. Uso indevido ou deficiente pode provocar danos ou ferimentos através de fogo, choque eléctrico ou derrame. Leia e entenda todos os avisos e precauções antes de usar este produto.



PERIGO

- Não tente desmontar ou recarregar as pilhas
- Não submeta as pilhas a fogo ou temperaturas superiores a 60°C (140°F).
- Não use este produto em ambientes húmidos, ou com as mãos molhadas. O uso do produto exposto a líquidos pode provocar choques eléctricos, fogo ou derrames.
- Não desmonte ou submeta as pilhas a quedas ou impactos violentos causadores de possíveis derrames provocadores de sobreaquecimento, fogo, rupturas ou derrames.
- Não guarde as pilhas perto ou dentro de objectos metálicos.
- Não utilize as pilhas com qualquer outro produto.
- Use apenas o adaptador AC especificado dentro do rácio de voltagem indicado na unidade do adaptador. Um adaptador impróprio pode provocar danos irreparáveis, fogo ou choques eléctricos.
- Não utilize pilhas com derrames, se o líquido entrar em contacto com os olhos, lave-os de imediato com água corrente e consulte o médico. Se o líquido entrar em contacto com a pele ou roupa lave a área afectada com água.
- Use apenas o carregador de pilhas em ambientes com temperaturas entre 0° e 40°C (32° e 104°F). Guarde as pilhas num ambiente com temperaturas entre -20° e 30°C (-4° e 86°F) e humidade de 45% a 85% RH.



ADVERTÊNCIA

- Tape os contactos das pilhas para evitar curto-circuito quando descontinuar o seu uso; utilize sempre os locais apropriados para o efeito.
- Se a carga não estiver completa após o período especificado para essa operação, desligue o carregador e não o utilize.

Avisos gerais e precauções

Leia e entenda todos os avisos e precauções antes de usar este produto e acessórios.



ADVERTÊNCIA

- Use apenas as pilhas especificadas neste manual.
- Use apenas o adaptador AC especificado com o rácio de voltagem indicado na unidade do adaptador. Um adaptador não recomendado pode provocar danos ou ferimentos através de incêndio ou choques eléctricos.
- Não desmonte a câmara ou carregador. Choques eléctricos podem causar ferimentos se um circuito de alta voltagem for tocado.
- Retire de imediato as pilhas ou desligue o adaptador Ac e não os utilize se a câmara cair ou for sujeita a impacto que exponha o interior com especial atenção para o flash. Este último tem um circuito de alta voltagem provocador de choque eléctrico. A utilização de um produto danificado pode provocar ferimentos ou incêndio.
Afastede crianças as pilhas, cartão de memoria ou pequenos acessórios. Contacte de imediato o médico se algum destes objectos for engolido.
- Guarde estes produtos fora do alcance de crianças. Tenha cuidado no seu manuseamento quando está perto delas porque pode prejudicá-las.
- Não dispare o flash directamente para os olhos, pode provocar cegueira.
- Não dispare o flash para condutores de veículos, pode causar-lhes cegueira momentânea e provocar acidentes.
- Não use o monitor enquanto conduz ou caminha, pode provocar acidentes.
- Não olhe directamente para o sol ou fontes de luz muito fortes através do visor. Pode provocar cegueira ou ferimentos nos olhos.
- Não olhe directamente para o sol ou fontes de luz muito fortes através do visor ou lentes. Pode provocar cegueira ou ferimentos nos olhos.

- Não use este produto em ambientes húmidos, ou com as mãos molhadas. Se entrar líquido no produto retire de imediato as pilhas, desligue o adaptador AC e não o utilize. O uso do produto exposto a líquidos pode provocar choques eléctricos ou fogo.
- Não utilize o produto perto de gases inflamáveis, como gasolina, benzina ou diluente. Não use líquidos inflamáveis como álcool, benzina ou diluente para limpar o produto. Estes inflamáveis ou solventes podem provocar explosão ou fogo.
- Quando desligar o adaptador AC, não puxe pelo cabo de energia. Segure o adaptador enquanto o retira da tomada de energia.
- Não danifique, retorça, modifique, aqueça nem coloque objectos pesados em cima do cabo do adaptador AC. Pode provocar danos causadores de electrocução ou fogo.
- Se o produto emitir cheiro, calor ou fumo retire de imediato as pilhas tendo cuidado para não se queimar em virtude poderem estar quentes devido ao uso.
- Contacte os serviços técnicos Konica Minolta se necessitar de reparação.
- O manuseamento do cabo carregador neste produto pode expô-lo ao chumbo, um químico conhecido no estado da Califórnia por provocar cancro e defeitos de nascimento e outros danos genéticos.



CUIDADO

- Não use ou guarde a sua câmara em ambientes quentes ou húmidos como o porta luvas de um carro. Pode danificá-la e as pilhas podem aquecer, explodir ou derramar líquido causador de ferimentos graves.
- Se as pilhas derramarem não as utilize.
- A temperatura da câmara aumenta devido ao uso. Previna queimaduras.
- Podem provocar-se queimaduras se as pilhas ou o cartão compacto flash se retiram imediatamente depois de períodos prolongados de utilização. Desligue a câmara e espere que esta arrefeça.
- Não dispare o flash enquanto está em contacto com pessoas ou objectos. A unidade de flash emite uma grande quantidade de energia podendo provocar queimaduras graves.
- Não aplique pressão sobre o monitor LCD. Se o líquido do monitor derramar e entrar em contacto com a pele lave de imediato, se entrar em contacto com os olhos lave com água corrente e consulte o médico.
- Quando utiliza o adaptador AC, insira com firmeza a ficha na tomada eléctrica.
- Não use transformadores ou adaptadores de viagem com o carregador, o uso desses dispositivos pode provocar fogo ou danos no produto.
- Não use o adaptador AC, adaptador AD ou o cabo do carregador se estiverem danificados.
- Não tape o adaptador AC, pode encendiar-se.
- Não obstrua o acesso ao adaptador AC, em caso de emergência poderia impedir o seu desligar.
- Desligue o adaptador AC ou carregador quando os limpa ou quando o seu uso não é necessário.

Pode encontrar os símbolos seguintes nesta câmara.



Esta marca certifica que este produto responde aos requisitos da EU (União Europeia) no que se refere a regulamentação de equipamentos causadores de interferência. CE entende-se por Conformidade Europeia

Este aparelho da classe digital B está em conformidade com a norma canadiana ICES-0003.

Este aparelho numérico da classe B está conformidade com a norma canadiana NMB-003.

Conforme com Declaração FCC
Declaração de Conformidade

Parte responsável: Konica Minolta Photo Imaging USA Inc.
Endereço: 725 Darlington Avenue, Mahwah, NJ 07430

Digital Camera: DiIMAGE Xg



Tested To Comply
With FCC Standards

FOR HOME OR OFFICE USE

Este aparelho está de acordo com o parágrafo 15 das normas FCC. O uso está sujeito às seguintes condições: (1) este aparelho não pode causar interferências graves; (2) este aparelho deve aceitar qualquer interferência recebida, incluindo as que possam originar funcionamentos indesejados. Alterações ou modificações não aprovadas pela parte responsável pela obediência às normas podem inibir o direito do possuidor ao uso deste equipamento.

Este equipamento foi testado e considerado conforme com os limites para um aparelho da classe digital B, de acordo com o parágrafo 15 das normas FCC. Estes limites foram criados de modo a garantirem protecção razoável contra interferências graves em instalações residenciais. Este equipamento gera, usa e pode irradiar rádio frequência e, se não instalado e usado de acordo com as instruções, pode causar interferências graves em comunicações rádio, contudo isto não garante que não possam ocorrer interferências em determinadas instalações. Se este equipamento causar interferências graves em recepções de rádio ou televisão, o que se pode verificar desligando e ligando o equipamento, encoraja-se o utilizador a tentar corrigir as interferências usando algumas das seguintes medidas:

- Reorientando ou mudando a posição da antena de recepção;
- Aumentando a separação entre o equipamento e o aparelho receptor;
- Ligando o aparelho a tomada ou circuito diferente daquele a que está ligado o receptor;
- Consultar o vendedor ou um técnico experiente de rádio/TV.

Não retire o núcleo de ferrite dos cabos.

Índice

A secção Iniciar cobre como preparar a câmara para utilização. Contem informação importante acerca de acessórios e cartões de memória. O funcionamento básico desta câmara é coberto pelo modo de gravação nas página 24 e 35 o modo de reprodução entre as páginas 36 e 39. Leia a secção referente ao modo de transferência de dados antes de ligar a sua câmara ao computador.

Muitas das características da câmara são controladas com os menus. O menu navegação descreve como alterar os ajustes dos menus. Descrição de ajustes seguem as secções de navegação.

O Apêndice contem uma secção de resolução de problemas para ajudar nas questões acerca do funcionamento da câmara. Informação sobre cuidados e armazenamento são também fornecidas no manual. Guarde-o num local seguro.

Nome dos componentes	12
Iniciar	14
Colocação das pilhas de ião de lítio	14
Carregamento das pilhas	15
Indicador estado da pilha	16
Desligar automático	16
Conjunto adaptador AC (vendido em separado)	17
Colocação da correia de mão	19
Instalação e remoção do cartão memória	20
Acerca dos cartões de memória	21
Configuração data e hora	22
Modo gravação - funcionamento básico	24
Manuseamento da câmara	24
Configuração da câmara para gravar imagens	24
Utilização da lente zoom	25
Exibição monitor LCD - básico	26
Aviso câmara a tremer	26
Processo básico de gravação	27
Seleção automática de programa assunto digital	28
Fixação focagem	30
Alcance de focagem	30
Sinais de focagem	31
Situações especiais de focagem	31

Modos de flash.....	32
Alcance flash - Funcionamento automático	33
Sinais de flash	33
Botão exibição - modo gravação.....	34
Programa assunto digital	35
Reprodução - funcionamento básico	36
Visor reprodução fotograma único.....	36
Visualizar imagens	37
Apagar imagens fixas.....	37
Botão Exibição - modo reprodução.....	38
Botão Exibição - Visualização Rápida	38
Reprodução alargada.....	39
Gravação - funcionamento avançado	40
Exibição monitor LCD - avançado	40
Compensação exposição.....	40
Navegar no menu modo gravação	42
Modos avanço.....	44
Avanço contínuo.....	45
Disparador automático	46
Fotograma múltiplo.....	47
Formato e qualidade de imagem	48
Balanco brancos	50
Funções tecla personalização.....	51
Sensibilidade da câmara - ISO	52
Alcance flash e sensibilidade	52
Modos medição	53
Compensação exposição com o menu	54
Redução ruído.....	54
Reinicialização auto.....	55
Modo cor.....	56
Memo voz.....	56
Impressão data.....	58
Zoom digital	59
Reprodução instantânea	60
Spot AF	61
Gravação sem cartão.....	62
Gravação vídeo e audio	63
Gravação vídeo	63
Gravação audio	64
Navegar no menu modo gravação vídeo/audio.....	65
Formatos ficheiro vídeo.....	67
Notas sobre gravação vídeo	67

Modo reprodução funcionamento avançado	68
Reprodução memos voz e captações audio	68
Reprodução de vídeos e gravações audio	69
Navegar no menu modo reprodução	70
Ecrã selecção fotograma	72
Apagar imagens e ficheiros audio.....	73
Captação audio	74
Bloquear imagens e ficheiros audio.....	75
Passar imagens.....	76
Cortar iagens.....	78
Captação de fotograma	80
Editor de vídeo	82
Acerca DPOF.....	84
Criação de ordem de impressão DPOF	84
Impressão data / índice de impressão.....	85
Cópia E-mail.....	86
Modo configuração.....	88
Abrir o menu configuração.....	88
Navegar no menu configuração.....	89
Brilho monitor LCD.....	91
Formatação cartões memória	91
Memória e nº de ficheiro	92
Nome ficheiro	92
Idioma.....	93
Sinais audio.....	93
Disparador FX.....	93
Gravação FX à medida.....	94
Volume	95
Desligar automático	95
Restabelecer ajustes de fábrica.....	96
Data e hora.....	97
Formato data.....	97
Modo transferência	97

Modo transferência dados.....	99
Requisitos sistema	99
Ligar a câmara a um computador.....	100
Ligação a Windows 98 e 98 Segunda edição	102
Instalação automática	102
Instalação manual.....	103
Poupança energia (modo transferência dados).....	105
Requisitos sistema QuickTime 6.....	105
Organização ficheiro cartão memória	106
Desligar a câmara de um computador	108
Windows Me, 2000 Profissional, e XP	108
Windows 98 e 98 Segunda edição	109
Macintosh	109
Substituição cartão memória - modo transferência dados	110
Usar impressora compatível PictBridge.....	110
Seleccinar impressão de imagens	111
Navegar no menu PictBridge	113
Impressão lote	114
Impressão índice	114
Formato papel	114
Formatos.....	115
Layout	115
Qualidade impressão	115
Impressão DPOF	116
Notas sobre erro de impressão.....	117
Requisitos sistema câmara remota.....	118
Instalação da drive câmara remota.....	118
Ligar a câmara remota	120
Notas sobre funcionamento remota da câmara	121
Apêndice	122
Resolução de problemas	122
Acerca do carregador das pilhas de íão de lítio	124
Lâmpadas indicadoras do visor.....	125
Desinstalar o driver software - Windows	126
Cuidados e armazenamento	127
Especificações técnicas.....	130

Nome dos componentes

* Esta câmara é um instrumento óptico sofisticado. Deve manter todas as superfícies limpas. Leia as instruções para cuidados e armazenamento no fim do manual (p. 107).

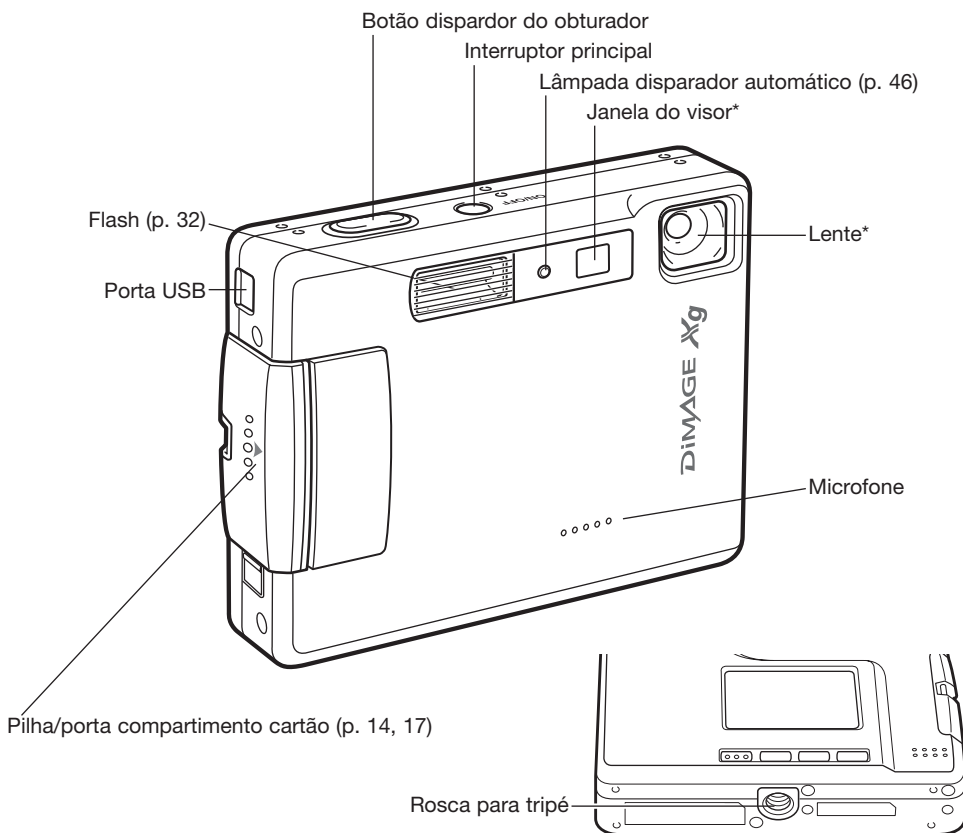

- Modo programa assunto digital (p. 28) —
 - Modo gravação (p. 24) —
 - Modo reprodução (p. 36) —
 - Modo gravação vídeo/áudio (p. 63) —
- Controlo de modo

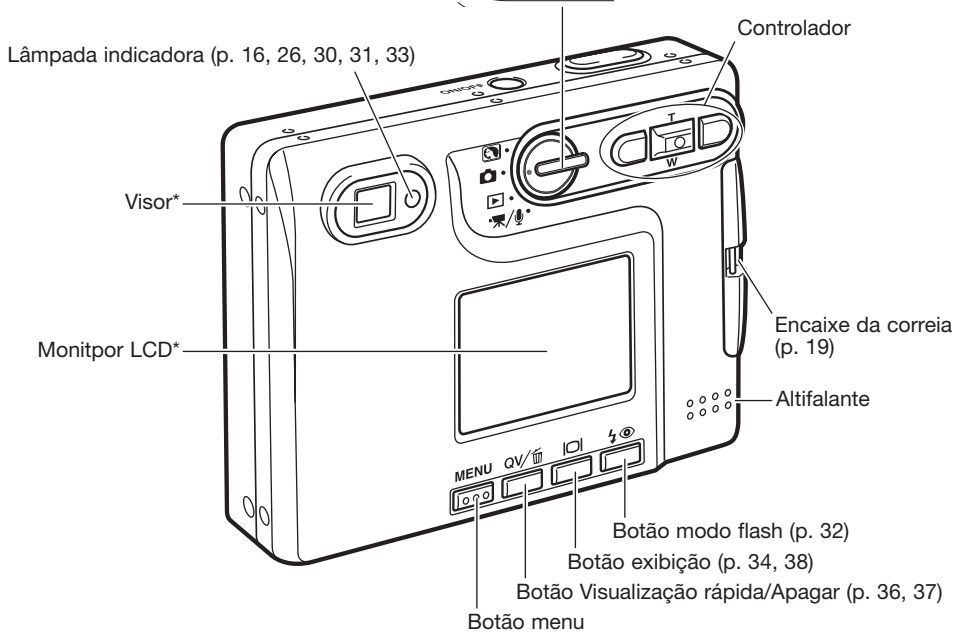

INICIAR

Colocação da pilha de íão de lítio

Esta câmara usa uma pilha de lítio NP-200. Antes de usar a pilha, leia atentamente as condições de segurança e precauções nas páginas 3 e 4 deste manual. Quando substitui a pilha deve desligar a câmara.

Deslize a porta do compartimento da pilha para a frente da câmara para libertar o travão de segurança (1). Abra a porta.

Mova o trinco da porta da pilha para trás para inserir a pilha (2). Deslize a pilha para o interior do compartimento com os terminais voltados para dentro e feche o trinco da porta.

Para retirar a pilha, mova o trinco na direcção da traseira da câmara até que a pilha seja libertada (3). Puxe a pilha para fora.

Feche a porta do compartimento da pilha (4) e deslize-a para a parte traseira da câmara para prender o travão de segurança.

Após instalar a pilha a mensagem com o ajuste data/hora aparece no monitor. O relógio e calendário são ajustados na secção 3 do menu de configuração (p. 20). Uma bateria interna protege o relógio, calendário e ajustes de memória por mais de 24 horas se a câmara for usada pelo menos durante 5 minutos antes de retirar a pilha.



Carregamento da pilha de íão de lítio

Antes de funcionar com a câmara deve carregar as pilhas de lítio. Antes de o fazer, leia atentamente as condições de segurança e precauções nas páginas 3 e 4 deste manual. Utilize apenas para esse efeito o carregador fornecido. A pilha deve ser carregada antes de cada sessão fotográfica. Consulte a pág. 128 para cuidados e armazenamento das pilhas.

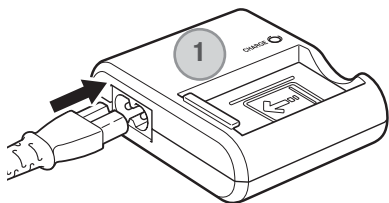

Insira o cabo de energia na unidade do carregador (1). Insira a outra extremidade do cabo na tomada eléctrica. O cabo AC incluído é o adequado à sua região. Utilize apenas o cabo na região onde foi comprado. Para mais informações consulte a pág. 124.

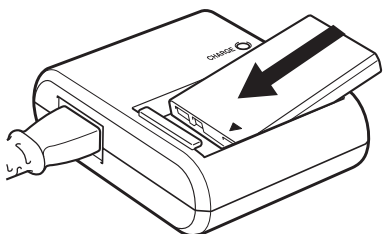

Com os terminais da pilha voltados para a frente e a etiqueta para cima, coloque-a no carregador. A lâmpada indicadora (2) acende para mostrar que a pilha está em carregamento. A lâmpada apaga-se quando a carga está completa. O tempo de carregamento é de aproximadamente 90 minutos.

Retire a pilha do carregador. Desligue o cabo da tomada.

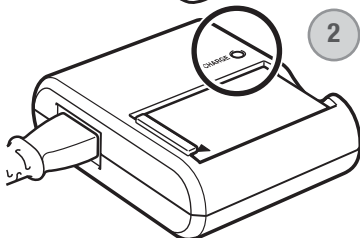

Indicador do estado da pilha

Esta câmara está equipada com um indicador automático de estado das pilhas exibido no monitor LCD. O icon mudará de branco para vermelho quando a pilha tem pouca carga.



Icon de pilha cheia – a pilha está totalmente carregada Este icon é exibido durante três segundos quando a câmara é ligada.



Icon de meia carga - a pilha está parcialmente carregada. Este icon é exibido quando a câmara é ligada. O monitor LCD desligar-se-á quando o flash está à carga.



Aviso de pilha fraca – a energia das pilhas é muito baixa, a câmara continua funcional, mas deve substituir as pilhas o mais breve possível. Este aviso aparece e permanece no monitor até que os níveis de energia da pilha sejam repostos. Se os níveis de energia da pilha descerem abaixo deste nível quando a câmara está ligada, uma mensagem de bateria gasta surgirá no momento que antecede o desligar da câmara.

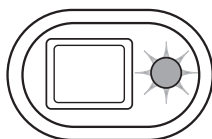

Se a energia é insuficiente para o funcionamento da câmara, a lâmpada indicadora perto do visor ficará vermelha e piscará durante três segundos. O disparador do obturador ficará bloqueado. A pilha deve ser recarregada.

Desligar automático

Para conservar energia a câmara desliga-se se não funcionar durante três minutos. Para restaurar a energia da câmara, pressione o interruptor principal. O período de desligar auto pode ser alterado na secção 2 do menu do modo de configuração (p. 95). Quando a câmara está ligada a um computador, este período é fixo em 10 minutos e não pode ser alterado.

Cojunto adaptador AC (vendido em separado)



Desligue sempre a câmara antes de substituir as pilhas ou entre mudanças de fonte de energia.

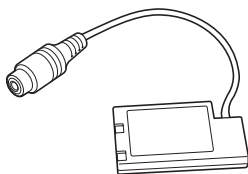

Adaptador DC - DA-100

O adaptador AC-4 ou AC-5 permite que a câmara seja alimentada directamente através de tomada eléctrica. O adaptador AC é recomendado quando a câmara é ligada a um computador durante longos períodos de funcionamento. O adaptador AC modelo AC-4 é utilizado nos EUA, Japão e Twain, o AC-5 é usado nas restantes áreas. A pilha não pode ser carregada usando o adaptador AC.

Para usar o adaptador AC modelo AC-4 ou AC-5 com esta câmara, é necessário o adaptador DC modelo DA-100 incluído no conjunto do adaptador AC-401/501.

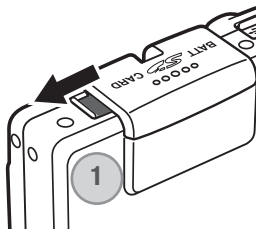

1. Abra a tampa ao lado do compartimento da pilha e insira o cabo do adaptador DC no entalhe (1).
2. Deslize a porta do compartimento da pilha para a frente da câmara para libertar o fecho de segurança (2). Abra a porta.

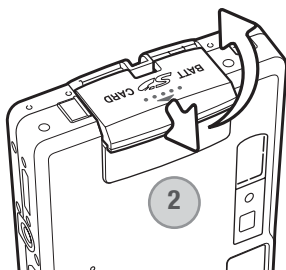

3. Mova o trinco da pilha para a traseira da câmara de modo a inserir o adaptador DC. Deslize a ficha DC para o interior do compartimento da pilha com os terminais para baixo até ficar preso pelo trinco (3).

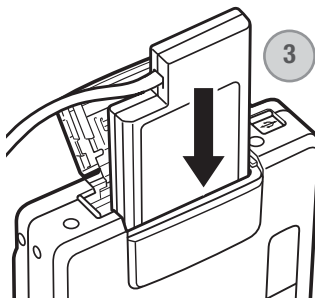

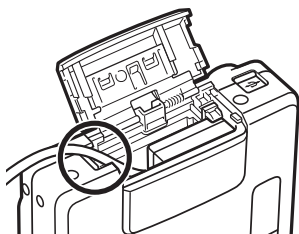

4. Colocando o cabo do adaptador DC no entalhe, feche a porta do compartimento da pilha e deslize-a na direcção da traseira da câmara para engrenar o fecho de segurança (4).
5. Insira a ficha pequena do adaptador AC na cavidade AC do adaptador DC (5).
6. Insira a ficha do adaptador AC na tomada eléctrica.

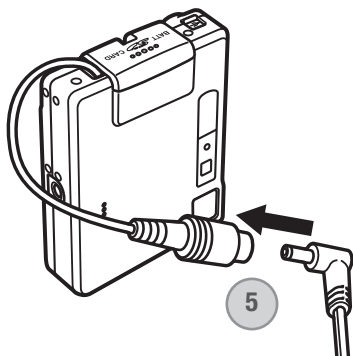
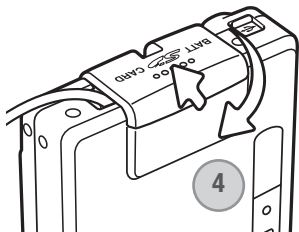

Colocação da correia de mão

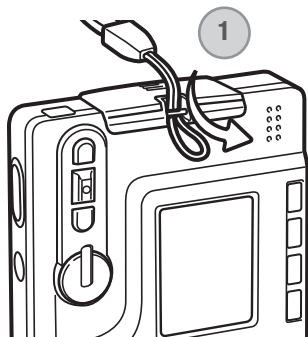

Mantenha sempre a correia à volta do pulso para evitar que a câmara possa cair das suas mãos.

Passe a parte mais estreita da correia pelo encaixe no corpo da câmara (1).

Passe a outra extremidade da correia através do aro formado pela correia e puxe (2).

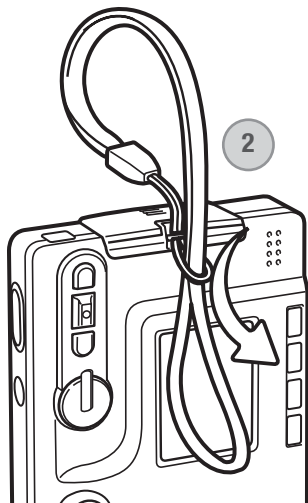

Instalar e retirar o cartão de memória



Desligue a câmara e confirme que a lâmpada indicadora não está laranja e a piscar antes do carregamento do cartão de memória, pois pode danificá-lo ou perder todos os dados.

Um cartão de memória SD ou cartão MultiMedia devem ser colocados para que a câmara funcione. Se nenhum cartão for colocado aparecerá um aviso de “no card” no monitor LCD; o disparador do obturador pode ser libertado e uma imagem única pode ser captada (p.62).

Deslize a porta do compartimento das pilhas para baixo para libertar a alavanca de segurança (1), Abra a porta.

Insira o cartão na ranhura e de seguida liberte-o (2). O cartão deve ficar preso na ranhura.

Coloque o cartão de modo a que a face fique virada para a frente da câmara. Empurre o cartão a direito, nunca em ângulo. Não force a entrada do cartão. Se este não encaixar devidamente, verifique a sua orientação. Se um cartão MultiMediaCard for colocado incorrectamente, ficará bloqueado e a porta do compartimento do cartão não fechará.

Para retirar o cartão, pressione e liberte a alavanca de libertação (3). O cartão pode agora ser retirado.

Feche a porta do compartimento das pilhas deslizando-a para cima para encaixar a alavanca de segurança (4).



Acerca dos cartões de memória

O tempo de resposta durante a gravação e reprodução é maior com os cartões MultiMediaCard do que com os cartões de memória SD. Isto não constitui um defeito, tem apenas a ver com as especificações dos cartões. Quando utiliza cartões de grande capacidade algumas operações como por exemplo o apagar podem demorar mais tempo a ser executadas.

O cartão de memória SD tem um comutador de protecção de escrita para prevenir a eliminação de dados de imagem. Deslizando o comutador para baixo, os dados ficarão protegidos. Contudo quando o cartão está protegido, as imagens não podem ser gravadas. Se for realizada uma tentativa para gravar ou apagar uma imagem com a câmara, aparecerá uma mensagem e a lâmpada LED perto do visor ficará vermelha e pisca rapidamente. Para prevenção/cuidados com o cartão de memória, veja pág.128.

Se surgir uma mensagem “impossível usar cartão”, o cartão de memória colocado na câmara deverá ser formatado. Um cartão usado noutra câmara deverá ser formatado antes de ser usado. O cartão pode ser formatado na secção 1 do menu de configuração (p. 91). Quando um cartão é formatado todos os dados no cartão são apagados.

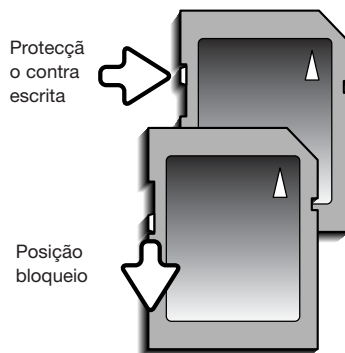

Ajuste data e hora

Quando as imagens são gravadas, a data e hora de gravação são gravadas com os dados da imagem. Após instalar um cartão de memória e substituir a pilha, a mensagem seguinte será exibida no monitor LCD para disponibilizar a configuração da data e hora.

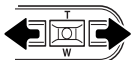
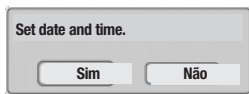

Use as teclas direita e esquerda do controlador para seleccionar "Yes," "No" cancela a mensagem.

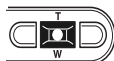

Pressione o botão central para exibir o ecrã de ajuste data/hora.

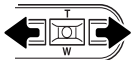

Use as teclas direita e esquerda do controlador para seleccionar o item a ser alterado.



Use as teclas para cima e para baixo para ajustar o item.

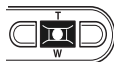

Pressione o botão central para fixar o relógio e calendário.

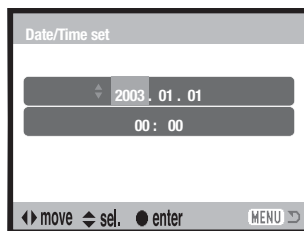

Ecrã ajuste data/hora

Para configurar o relógio e o calendário da câmara para outra hora, proceda da forma seguinte.

Ligue a câmara pressionando o interruptor principal perto do disparador do obturador. Pressione o botão menu para abrir o menu; a aparência do menu depende da posição do controlo de modo.

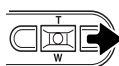
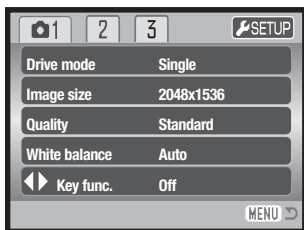

Use a tecla dta para iluminar "setup" no topo do menu.

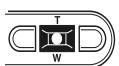

Pressione o botão central para abrir o menu setup.

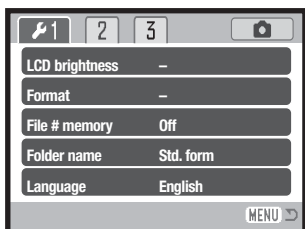

menu setup

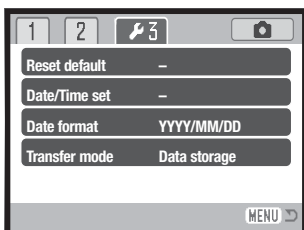

Setup menu: section 3

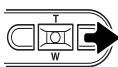

Use as tecla dta para iluminar o terceiro separador no topo do menu.



Use a tecla para baixo para iluminar a opção menu ajuste data/hora.

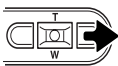

Pressione a tecla dta. "Enter" aparecerá no lado direito do menu.

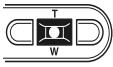

Pressione o botão central para exibir o ecrã de ajuste data/hora

Notas

Para utilizadores em certas regiões, o menu idioma deve também ser ajustado. Ilumine a opção idioma no secção 1 do menu configuração. Pressione a tecla direita para exibir os ajustes de idioma. Usando as teclas para cima/baixo, ilumine o idioma pretendido. Pressione o botão central para fixar o idioma; o menu de configuração será exibido no idioma seleccionado.

MODO GRAVAÇÃO - FUNCIONAMENTO BÁSICO

Esta secção cobre o funcionamento básico de gravação. Para preparar a câmara, leia as páginas 14 a 23.

Manuseamento da câmara

Enquanto usa o visor ou o monitor LCD, segure firmemente na câmara com a sua mão direita enquanto que a esquerda suporta o corpo da máquina. Mantenha os braços encostados ao corpo e os pés ligeiramente afastados segurando a câmara com firmeza.

Quando tira fotografias na vertical, segure a câmara de modo a que o flash fique por cima da lente, tenha em atenção que não deve tapar a lente com os seus dedos ou correia.



Configurar a câmara para gravar imagens

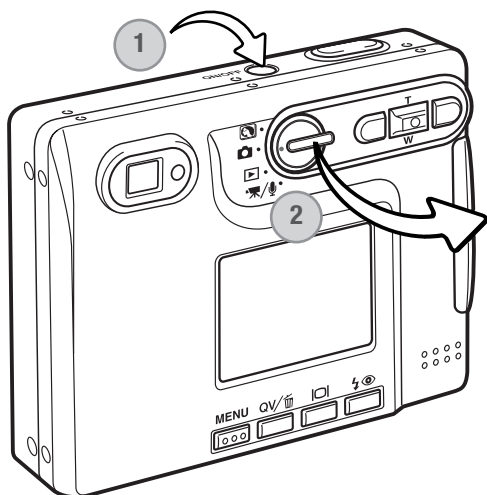

Ligue a câmara pressionando o interruptor principal (1).

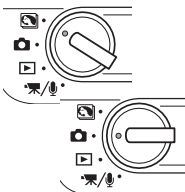

Deslize o comutador de modo para modo de programa assunto digital ou para a posição de modo gravação (2)

Quando a câmara é ligada, o monitor pode desligar-se por alguns segundos enquanto o flash carrega.

Utilizar a lente zoom

Esta câmara está equipada com uma lente singular zoom de 5.7 - 17.1mm, equivalente a 37 - 111mm no formato 35mm. A lente é operada pelo controlador nas costas da câmara. O efeito do zoom óptico é visível tanto no monitor LCD como no visor.

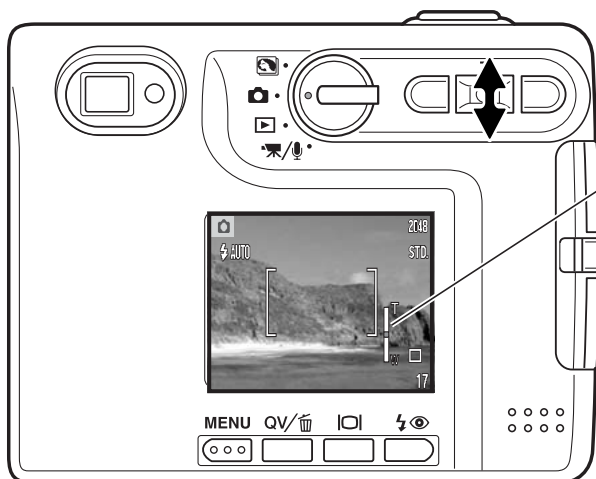

Para aproximar, puxe o botão de zoom para cima (T) do controlador.

Para afastar, puxe o botão de zoom para baixo (W) do controlador.

A função de zoom digital pode aumentar o desempenho da lente. O zoom digital é activado na secção 3 do menu de modo gravação (p. 59).

Dicas

A lente zoom não só afecta o tamanho do assunto na fotografia, como também influencia a profundidade de campo e perspectiva. A profundidade de campo é a área entre o assunto mais próximo no foco e o mais afastado no foco. Como a lente aproxima o assunto (na posição telefoto), a profundidade de campo torna-se sombreada, destacando o assunto do fundo. Muitos retratos são realizados com lentes telefoto. Realizar o afastamento para a posição grande angular faz com que o primeiro plano e o fundo fiquem nítidos. Habitualmente as fotografias de paisagem tiram vantagem da grande profundidade de campo das lentes grande angular. As lentes grande angular também criam uma forte perspectiva que dá a noção de profundidade à imagem. As lentes telefoto comprimem o espaço entre o assunto e o fundo criando uma fraca perspectiva.

Exibição monitor LCD – BÁSICO

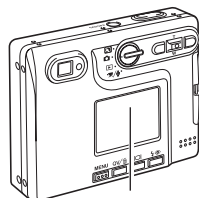
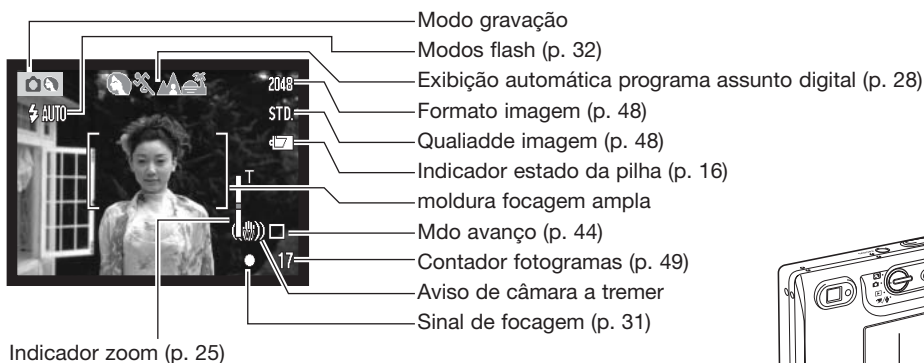

Monitor LCD

Aviso câmara a tremer



Se a velocidade de obturação for inferior à necessária para que a câmara seja manuseada com segurança, um indicador de aviso de câmara a tremer surgirá no monitor e a lâmpada indicadora do visor ficará verde e piscará lentamente. Câmera a tremer consiste no efeito tremido causado pelo movimento brusco e é mais pronunciado na posição telefoto do que na grande angular. Apesar do aviso aparecer o botão disparador pode ser libertado. Se o aviso surgir novamente coloque a câmara num tripé ou use o flash incorporado.

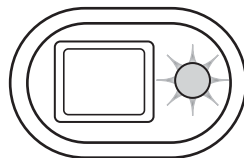

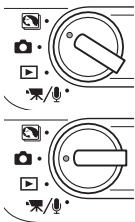

Funcionamento básico gravação

Ligue a câmera e coloque o comutador de modo na posição de modo de programa assunto digital ou modo de gravação. O funcionamento para ambos os modos é o mesmo. A selecção automática de programa assunto digital só está activa no mdo de programa assunto digital.

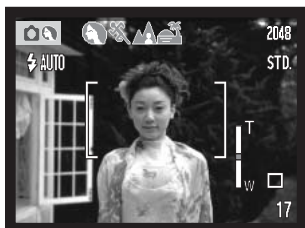

Coloque o assunto dentro das guias de focagem no monitor LCD ou centre o assunto no visor.

- A função de bloqueio de focagem (p. 30) pode ser usada com objectos descentrados.
- Para assuntos mais perto do que 1m (3ft), use na posição grande angular ou 3m (10ft) na posição telefoto, use apenas o monitor LCD para enquadrar o assunto.
- A área focagem spot pode ser usada para focar; pressione o centro do botão de zoom durante cerca de 1 segundo para activar a área (p. 61).

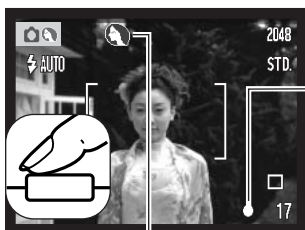

Pressione o botão disparador do obturador parcialmente para bloquear a focagem e exposição.

- Os sinais de focagem (p.31) no monitor e a lâmpada indicadora perto do visor confirmarão que a imagem está focada. Se o sinal é vermelho e a lâmpada verde pisca rapidamente, a câmera não consegue focar. Repita os passos anteriores até que o sinal fique branco e a lâmpada fique firme.
- No modo de programa assunto digital, a selecção automática de programa assunto digital escolhe o programa de exposição adequado, ver a próxima página.

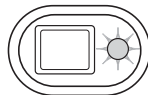

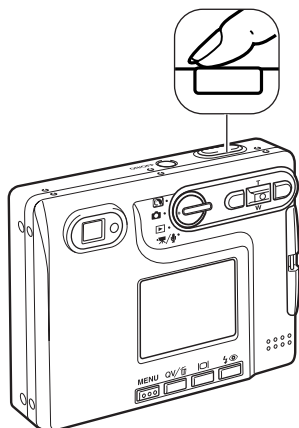

Pressione o botão disparador do obturador para tirar a fotografia.

- A lâmpada indicadora após a libertação do obturador fica laranja e piscará para indicar que os dados da imagem estão sendo escritos no cartão memória. **Não retire o cartão enquanto os dados estão a ser transferidos.**
- A imagem pode ser pré-visualizada após ser captada se mantiver o botão disparador totalmente pressionado. Esta função é desactivada se o monitor for desligado. A reprodução imediata também pode ser usada (p. 60).



Seleccção automática programa assunto digital

A seleccção automática de programa assunto digital escolhe entre programa AE e um dos quatro programas assunto digital. Os programas assunto digital optimiza os ajustes da câmara para condições e assuntos diversos. A seleccção automática só está disponível no modo de programa assunto digital. Para informação sobre programas assunto individual veja pág. 35.

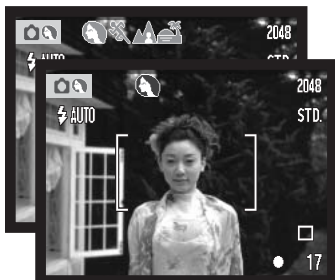

Uma linha de indicadores cinzentos no topo do monitor indicam que a selecção automática de programa está activa.

Pressione o botão disparador do obturador parcialmente; o sistema AF localiza o assunto e a selecção automática escolhe o programa. Se nenhum indicador é exibido, AE programado está activo. Pressione o botão disparador do obturador para tirar a fotografia.



Programa exposição auto (indicadores assunto digital desaparecem)



Retrato



Desporto



Paisagem



Pôr do sol

Segure a câmara com firmeza quando o programa assunto pôr do sol é seleccionado como as exposições podem ser longas.



No modo programa assunto digital, um dos cinco programa assunto digital pode ser seleccionado manualmente usando as teclas esquerda e direita do controlador antes de tirar a fotografia. Ver pág. 35.

Bloqueio focagem

A função de bloqueio de focagem é usada quando o assunto está fora do enquadramento de focagem. A fixação de focagem também pode ser usada em situações de focagem especiais que não permitem a focagem correcta do assunto. Esta função é controlada através do botão disparador do obturador.



Coloque o assunto dentro da guia de focagem do monitor ou centre o assunto no visor. Pressione e mantenha o botão disparador do obturador a meio curso para fixar a focagem.

- O sinal de focagem no monitor e lâmpada indicadora do visor indicará se a focagem está bloqueada.

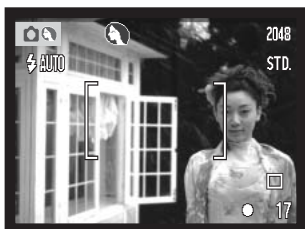
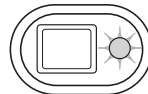

Sem levantar o dedo do disparador, recomponha o assunto dentro da área defocagem. Pressione totalmente o botão disparador para tirar a fotografia.

Alcance de focagem

O alcance de focagem é de 15cm (0.5ft.) a infinito. Tanto o monitor LCD como a visor podem ser usados para enquadrar o assunto. Contudo, devido ao erro de paralaxe, apenas a imagem real no monitor será focada em assuntos mais próximos do que 1m (3ft.) na posição grande angular ou 3m (10ft) na posição telefoto.

Sinais de focagem

Esta câmara digital dispõe de um sistema de focagem rápido e muito preciso. Os sinais de focagem no canto inferior direito do monitor LCD e a lâmpada indicadora perto do visor indicam o estado de focagem. O disparador pode ser libertado independentemente da focagem estar realizada ou não.

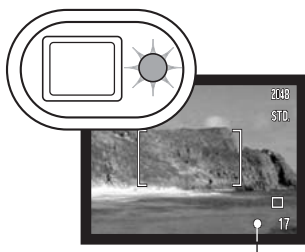

Sinal focagem

Focagem confirmada - O sinal de focagem do monitor LCD é branco e a lâmpada do visor fica verde e firme. Focagem está bloqueada.

Focagem não realizada - O sinal no monitor LCD é vermelho e a lâmpada indicadora está verde mas pisca rapidamente.

Situações focagem especial

A câmara pode não ser capaz de focar em certas situações. Nestes casos use a fixação de focagem (p.30). Foque um outro assunto que esteja à mesma distância do assunto principal a fotografar e de seguida recomponha a sua imagem para tirar a fotografia.

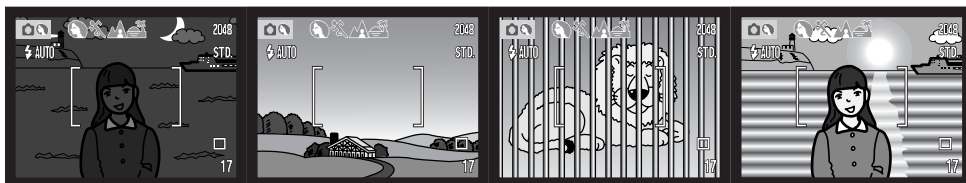

assunto demasiado escuro

Assunto na área de focagem com pouco contraste

Dois assuntos a diferentes distâncias sobrepõem-se na área de focagem.

O assunto está muito perto de um objecto ou área muito brilhante.

Modos flash

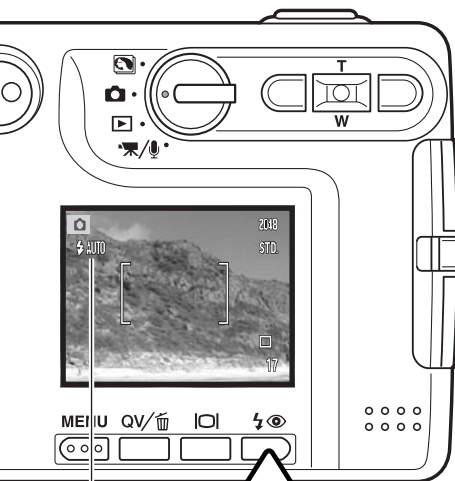

	Flash auto
	flash auto com redução olhos vermelhos
	flash enchimento
	flash cancelado

O flash pode ser usado quando capta imagens fixas. Para seleccionar o modo de flash, pressione o botão de modo de flash (1) nas costas da câmara até que o item desejado seja exibido. Pressione o botão disparador do obturador para fixar o modo. O modo de flash activo é exibido no canto superior esquerdo do monitor LCD. Quando a câmara é desligada e inicialização está activa (p.55), o modo de flash é reiniciado para flash automático com redução de olhos vermelhos se tiver sido este o último modo configurado, caso contrário, o modo será reiniciado para flash automático. Enquanto o flash está em carga, o disparador fica bloqueado.

Flash auto - o flash dispara automaticamente em situações de fraca luminosidade ou contraluz.

Redução olhos vermelhos - o flash dispara feixes múltiplos antes do disparo principal para reduzir o efeito de olhos vermelhos causado pela reflexão da luz pela retina. Use em situações de fraca luminosidade quando fotografa pessoas ou animais. O pré-flash contrai as pupilas dos olhos.



Flash enchimento -O flash dispara em cada exposição independentemente da quantidade de luz existente. Flash de enchimento pode ser usado para reduzir as sombras causadas pelo impacto da luz solar ou luz directa.

Flash cancelado - o flash não dispara. Use flash cancelado quando o uso do flash é proibido, luz natural é desejada para iluminar o assunto ou este se encontra fora do alcance de flash. O aviso de câmara a tremer pode aparecer quando flash cancelado é seleccionado (p. 26).

Alcance flash - funcionamento automático

A câmara controla automaticamente a saída de flash. Para exposições de flash correctas o assunto deve estar dentro do alcance do mesmo. O alcance de flash não é o mesmo na posição grande a ângular e telefoto. O alcance de flash pode ser alterado com a sensibilidade da câmara (ISO), ver página 52.

Grande angular

0.15m ~ 3.2m (0.5 ft. ~ 10.5 ft.)

Telefoto

0.15m ~ 2.5m (0.5 ft. ~ 8.2 ft.)

Sinais flash

A lâmpada indicadora do visor indica o estado do flash. Quando a lâmpada está vermelha e pisca rapidamente, o flash está em carga e o disparador não será libertado. Quando a lâmpada fica verde, o flash está carregado e pronto a disparar.

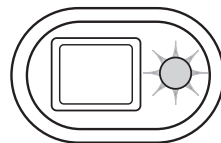

Botão exibição - Modo gravação

O botão de exibição controla o visor do monitor LCD. Cada vez que pressiona o botão, a exibição altera para a posição seguinte: exibição integral, imagem real, e monitor desligado. Se o botão de exibição é pressionado e mantido, o ecrã de ajuste de brilho LCD será exibido, ver pag. 91.

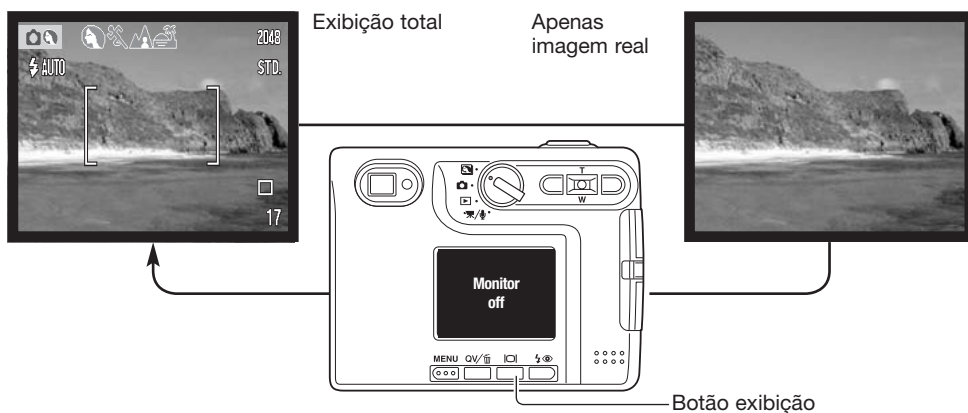

A energia da pilha pode ser conservada desligando o monitor e usando o visor para tirar as fotografias. Contudo, devido ao erro de paralaxe, o monitor deve ser usado para assuntos mais próximos do que 1m (3ft) na posição grande ângulo ou 3m (10ft) na posição telefoto.

Quando o modo de flash ou o botão menu é pressionado, o monitor será automaticamente ligado. O estado da pilha e os indicadores de impressão da data podem aparecer apenas na exibição da imagem real. O zoom digital é cancelado e a área AF e o ajuste de compensação de exposição é fixo quando o monitor é desligado. O monitor não pode ser desligado em gravação áudio e vídeo. Quando o monitor LCD está desligado é automaticamente activado para o período de reprodução imediata. Quando reinicialização auto está activa, o monitor LCD será reiniciado para exibição total quando a câmara é desligada.

Programas assunto digital

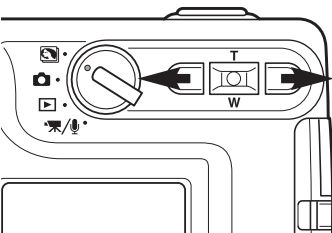

O programa assunto digital otimiza a exposição da câmara, balanço de brancos, e sistema de processamento de imagem para condições e assuntos específicos. Simplesmente pressione as teclas direita e esquerda do controlador para seleccionar o programa assunto digital; o programa assunto digital activo é exibido no topo do monitor.



Retrato- uma desfocagem ligeira da imagem de fundo separa o objecto do fundo. A maior parte dos retratos fica melhor com um ajuste de telefoto; maiores distâncias focais não exageram as feições do retratado e a profundidade de campo menos acentuada suaviza o fundo. Use flash incorporado com luz intensa ou assuntos iluminados por trás para reduzir sombras.



Desporto – otimizado para captar imagens em movimento. Quando utiliza flash o assunto deve estar dentro dos limites de alcance do flash (p. 33). Um monopé é mais flexível deo que um tripé vulgar para assuntos em movimento.



Paisagem – otimizado para produzir paisagens nítidas e coloridas.



Pôr dos sol- otimizado para produzir belos por do sol. Quando o sol está abaixo da linha do horizonte, não lhe aponte a câmara durante longos períodos. A intensidade do sol pode danificar o CCD. Entre exposições desligue a câmara ou tape a lente.



Retrato noturno – para profundas e subtis cenas nocturnas. Uma vez que o obturador pode ser lento, é recomendado o uso de um tripé. Quando usado com flash, o assunto e a exposição do fundo são equilibrados. O flash só pode ser usado com assuntos próximos como retrato. Quando fotografa pessoas com flash, peça-lhes para não se moverem após o disparo do flash porque o obturador permanece aberto durante mais algum tempo para expôr o fundo.

REPRODUÇÃO - FUNCIONAMENTO BÁSICO

As imagens podem ser visualizadas em Visualização rápida ou modo de reprodução. Esta secção cobre o modo de funcionamento básico de ambos os modos. O modo de reprodução apresenta funções adicionais, ver pág. 68.

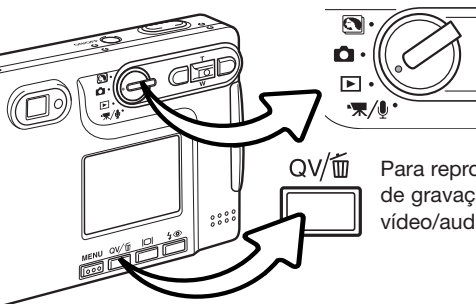

Para visualizar imagens através do modo de reprodução, rode o controlo de modo para a posição de reprodução.

Para reproduzir as imagens. através do modo de gravação ou modo reprodução vídeo/áudio pressione o botão QV/apagar



Exibição reprodução fotograma singular

Indicador modo

Exibição ampliação (p. 39)

Exibição formato imagem (p. 48)

Indicador qualidade imagem (p. 48)

Indicador estado da pilha (p. 16)

Hora de gravação — 16:39

Data de gravação — 2004.01.14

Nº Arquivo/ nº ficheiro (p. 92) — 100-0003

Nº fotograma/nº total de imagens — [0007/0158]

Indicador de pista audio

Indicador bloqueio (p. 72)

Indicador de ajuste DPOF (p. 72)

Indicador cópia E-mail (p. 72)

Visualizar imagens

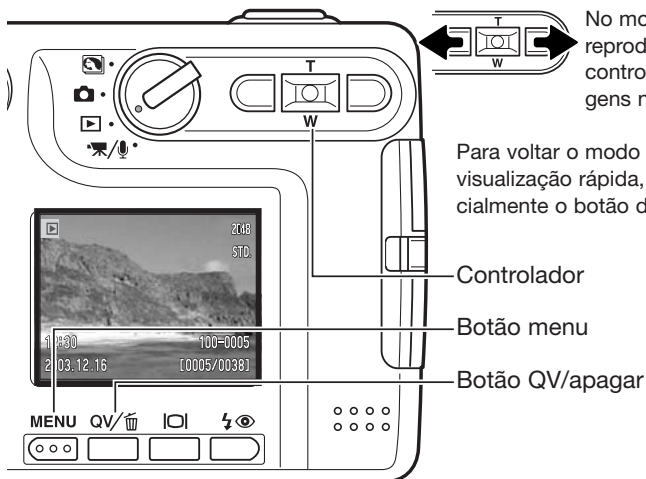

No modo visualização rápida ou modo de reprodução use as teclas dta/esq. do controlador para navegar entre as imagens no cartão memória.

Para voltar o modo de gravação a partir de visualização rápida, pressione o botão menu ou parcialmente o botão disparador do obturador.

Controlador

Botão menu

Botão QV/apagar

Apagar imagens singulares

Para apagar o ficheiro exibido, pressione o botão modo de flash/apagar. O ecrã confirmação é exibido.

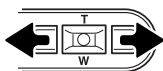

Use as teclas esquerda/direita para iluminar "SIM." Escolhendo "NÃO" cancela a operação.

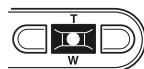

Pressionando o botão central do controlador apagará o ficheiro.

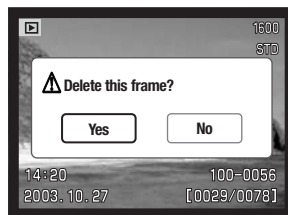

Botão exibição - modo reprodução

O botão de exibição controla o formato de exibição. Cada vez que o botão é pressionado, a exibição altera para o formato seguinte: Exibição total, apenas imagem, índice de reprodução.



Na reprodução índice, as 4 teclas do controlador deslocarão a moldura amarela à volta das imagens esboço. Quando a imagem é iluminada com a moldura, a data de gravação, indicador de pista audio, bloqueio e estado de impressão, indicador cópia e-mail e o n.º de fotograma da imagem são exibidos no fundo de ecrã. A pista audio que acompanha a imagem iluminada pode ser reproduzida pressionando o centro do controlador. Quando o botão de exibição é de novo pressionado, a imagem iluminada será exibida no modo de reprodução fotograma singular.

Botão exibição - visualização rápida

Pressionando o botão de exibição em visualização rápida comuta entre exibição total e apenas imagem.

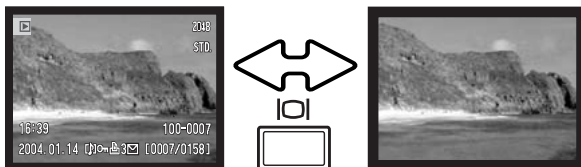

Reprodução alargada

Em reprodução de fotograma singular em ambos os modos de visualização rápida e reprodução, uma imagem fixa pode ser ampliada até 6X em incrementos de 0.2.

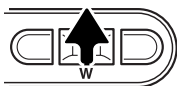

Com a imagem a ser ampliada pressione a tecla para cima do controlador para activar a reprodução ampliada. O grau de ampliação é exibido no monitor LCD.



Pressionando a tecla para cima aumenta a ampliação da imagem. Pressionando a tecla para baixo diminui a ampliação.



O botão exibição comuta entre mostrar o visor total ou apenas imagem.

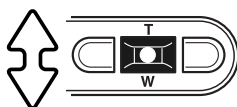

Para navegar a imagem, pressione o centro do controlador. O botão central comuta entre reprodução ampliada e ecrãs de navegação.



Use as quatro teclas direccionais para navegar na imagem.



Para sair do modo de reprodução ampliada, pressione o botão menu.



O indicador de localização no canto superior direito do monitor mostra a área da imagem em exibição.

GRAVAÇÃO - FUNCIONAMENTO AVANÇADO

Exibição monitor LCD - avançado

Indicador avançado

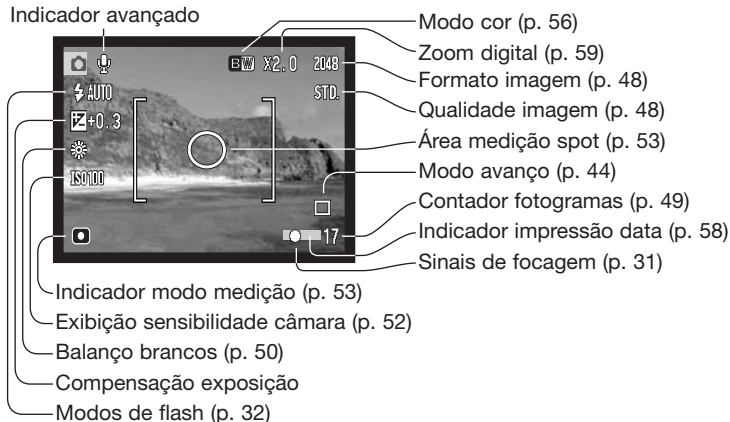

Indicador zoom (p. 59)



Compensação de exposição



A exposição da câmara pode ser ajustada para tornar a imagem final mais clara ou escura em $\pm 2\text{Ev}$ em incrementos de $1/3$ com imagens fixas e gravação vídeo. O valor da compensação permanecerá até ser reiniciado. A compensação de exposição pode ser configurada na secção 2 do menu modo gravação (p.54). A função controlada com as teclas dta/esq. do controlador pode ser alterada com o menu, ver pág. 51.

A compensação de exposição deve fazer-se antes de captar a imagem. Quando se fixa a compensação de exposição, o valor da compensação é exibido no monitor junto ao icon de compensação de exposição. Quando ajusta valor diferente de 0.0, o icon de compensação de exposição permanece no monitor LCD como um aviso. Para ajustar a compensação o monitor deve estar ligado.

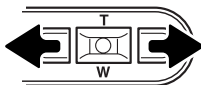

Use as teclas dta/esq. do controlador (2) para ajustar o valor da compensação exposição.

O monitor LCD exibirá o icon e valor da compensação de exposição. A alteração na exposição é visível na imagem monitor. A compensação de exposição é fixa automaticamente após 5 segundos ou quando outro botão da câmara é pressionado.

Dicas

Algumas vezes o medidor de exposição da câmara é enganado em certas condições. Uma alteração no valor de exposição pode compensar estas situações. Ex: uma cena muito brilhante como uma cena de neve ou praia, pode aparecer demasiado escura na imagem captada. Antes de fazer a foto, ajustar a exposição em +1 ou +2 EV resultará numa imagem com valores de tons normais.



Exposição calculada pela câmara



-1.0Ev



-2.0Ev

Neste exemplo a água escura é causada sobre exposição da câmara tornando a imagem demasiado brilhante e desbotada. Compensando a exposição, os detalhes são realçados nas folhas e as rochas e água aparecem mais nítidas.

Entende-se por EV valores de exposição. Uma alteração de um Ev ajustará a exposição calculada pela câmara num factor de dois.

+2.0 Ev	4X mais claro
+1.0 Ev	2X mais claro
0.0 Ev	Exposição calculada
-1.0 Ev	1/2 mais claro
-2.0 Ev	1/4 mais claro

Navegar no menu de modo gravação

Navegar no menu é simples. O botão de menu liga e desliga o menu. As 4 teclas de direcção são usadas para mover o cursor no menu e alterar os ajustes. Pressionando o centro do controlador selecciona as opções do menu e introduz os ajustes.

MENU



Para activar o menu modo gravação, pressione o botão de menu.

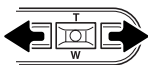

O separador da secção 1 na parte superior do menu será iluminado. Use as teclas dta/esq., para iluminar o separador do menu apropriado. Os menus alteram de acordo com os separadores iluminados.



Quando o menu desejado é exibido, use as teclas acima/abaixo para navegar através das opções. Ilumine a opção cujos ajustes pretende alterar.

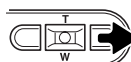

Com a opção de menu a ser alterado iluminado, pressione a tecla direita, os ajustes serão exibidos com o ajuste actual iluminado. Para voltar às opções de menu, pressione a tecla esquerda.





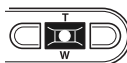
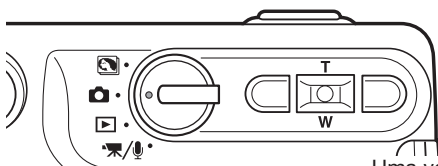

Use o botão de zoom para iluminar o novo ajuste.

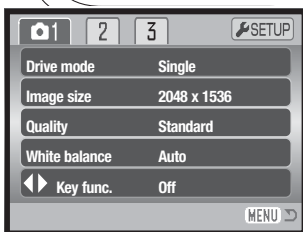

Pressione o centro do controlador para seleccionar o ajuste iluminado.



Uma vez o ajuste seleccionado, o cursor voltará às opções de menu e o novo ajuste será exibido. Pode continuar a realizar alterações. Para voltar ao modo gravação, pressione o botão menu.

Section 1	
Drive mode	Single
	Continuous
	Self-timer
	Multi frame
Image size	2048 X 1536
	1600 X 1200
	1280 X 960
Quality	640 X 480
	Fine
	Standard
White balance*	Economy
	Auto
	 Daylight
	 Cloudy
◀▶ Key func.*	 Tungsten
	 Fluorescent
	Exp. comp.
	White balance
	Drive mode
	Sensitivity
	Off

* Balanço de brancos, ▶▶ tecla função, sensibilidade, modo medição e modo cor não estão activas no modo programa assunto digital.

Section 2	
Sensitivity*	ISO 400
	ISO 200
	ISO 100
	ISO 50
	Auto
Metering mode*	Multi-segment
	Spot
Exp. comp.	-2.0 ~ +2.0 Ev
Noise reduction	On
	Off
Auto reset	On
	Off

Section 3	
Color mode*	Color
	B&W
	Sepia
Voice memo	On
	Off
Date imprinting	YYYY/MM/DD
	MM/DD/hr:min
	Off
Digital zoom	On
	Off
Instant playback	On
	Off

Consulte as secções seguintes para detalhe sobre opções de menu e seus ajustes.

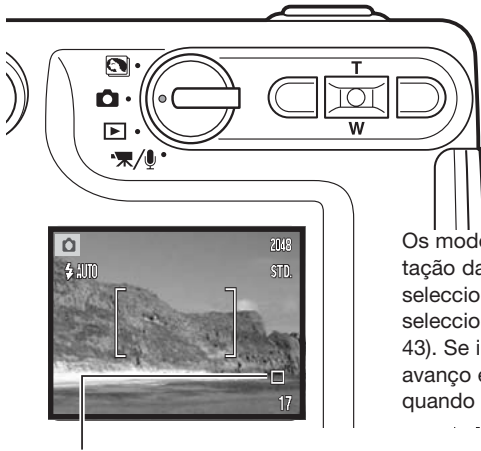

Modo avanço

Os modos de avanço controlam o rácio e método de captação das imagens. Os ícones indicando o modo de avanço seleccionado aparece no monitor. O modo de avanço é seleccionado na secção 1 do menu de modo gravação (p. 43). Se inicialização auto (p.55) está activa, o modo de avanço é reiniciado para avanço fotograma a fotograma quando a câmara é desligada.



Avanço fotograma a fotograma - permite que apenas uma imagem possa ser captada cada vez que o botão disparador do obturador é pressionado. Esta é a configuração por defeito da câmara.



Avanço contínuo - para realizar exposições múltiplas quando o disparador do obturador é pressionado e mantido (p.45).



Disparador automático - para atrasar a libertação do disparador (p.46). Usado para auto retratos.



Multi fotograma - para criar uma imagem composta de nove fotografamas quando o botão disparador é pressionado uma vez (p. 47).

Avanço contínuo



O modo de avanço contínuo permite captar uma série de imagens enquanto mantém o disparador pressionado. O número de imagens que se podem captar em série e o rácio de captura dependem da configuração de qualidade e formato da imagem. Com o formato imagem de 2048 x 1536 o rácio maior é de 1.5 fps. O modo de avanço contínuo é ajustado na secção 1 do menu modo de gravação (p.43).

Componha a fotografia como descrito na (p.27). Pressione o botão disparador parcialmente para fixar a exposição e focagem para as séries. Pressione o disparador totalmente (1) para começar a realizar as fotografias. Quando o disparador do obturador é pressionado e mantido, a câmara começará a gravar as imagens até o número máximo ter sido efectuado ou o botão disparador ter sido libertado. O flash incorporado pode ser usado, mas o rácio de captação é reduzido porque o flash tem que ser recarregado durante as tomas. A impressão da data (p.58) também reduz o rácio. O contador de imagens é ajustado após as séries terem sido efectuadas enquanto as imagens estão sendo gravadas.

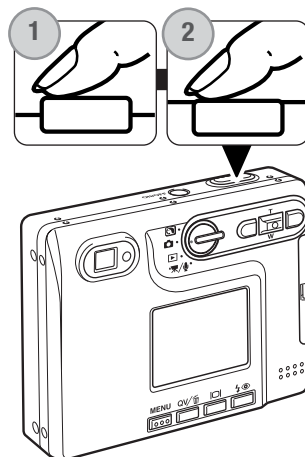

Qualidade imagem \ Formato imagem	2048 X 1536	1600 X 1200	1280 X 960	640 X 480
Fina	5	8	13	42
Standard	10	16	24	67
Económica	19	30	42	94

Disparador automático



Usado para auto-retrato, o disparador automático atrasará o disparo em aproximadamente 10 segundos após a libertação do obturador. O disparador do obturador é fixo na secção 1 do menu do modo gravação (p. 43).

Com a câmara num tripé, componha a fotografia como descrito na secção respectiva (p.27). A fixação de focagem (p.30,) pode ser usada com assuntos descentrados. Pressione o botão disparador do obturador parcialmente para bloquear a exposição e focagem (1). Pressione o botão disparador do obturador totalmente para começar a contagem decrescente (2) Porque a focagem e exposição são determinadas quando o botão disparador é pressionado, não se coloque na frente da câmara quando tira uma imagem com temporizador. Confirme sempre a focagem com os sinais de focagem antes de começar a contagem decrescente (p.31).

Durante a contagem, a lâmpada do temporizador na frente da câmara (3) piscará e é acompanhada de um sinal audio. Poucos segundos antes da exposição a lâmpada pisca rapidamente e fixa-se no momento do disparo.

Para parar a contagem decrescente, pressione a tacla para cima/baixo do controlador ou o botão menu. O modo de avanço será reiniciado ao modo de avanço fotograma a fotograma após a exposição. O sinal audio pode ser desligado na secção 2 do menu configuração (p.93).



Fotograma múltiplo



O modo fotograma múltiplo capta uma série de 9 imagens consecutivas e apresenta-as num fotograma singular. Fotograma múltiplo é seleccionado na secção 1 do menu modo gravação (p. 43).

Componha a fotografia como descrito na secção de funcionamento básico de gravação (p. 27). Pressione o disparador parcialmente para bloquear a exposição e focagem na série. Pressione o disparador totalmente para iniciar a gravação da série de 9 fotografias. Uma vez iniciada a série o disparador pode ser libertado; a câmara continuará a realizar as fotografias até os 9 fotogramas serem captados.



O flash não pode ser usado e é cancelado automaticamente. Devido aos limites de velocidade de obturação no modo de avanço, as imagens podem ficar sub expostas em situações de fraca luminosidade. A dimensão em pixels configurado na opção do menu de qualidade de imagem refere-se ao total da área das 9 imagens, não ao formato de cada esboço individualmente.

Formato imagem e qualidade

Alterar o formato de imagem afecta o número de pixels de cada imagem. Quanto maior for o formato maior é o tamanho do ficheiro. Escolha o formato de imagem com base no uso final da imagem. Imagens mais pequenas serão mais práticas para páginas web, atendendo a que imagens maiores produzem impressões de maior qualidade.

Monitor LCD	Nº pixels (hor. X vert.)
2048	2048 X1536
1600	1600 X 1200
1280	1280 X 960
640	640 X 480

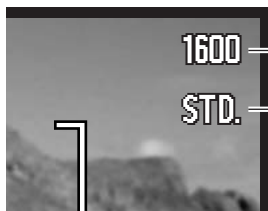

FINE	Fino - imagem JPEG de alta qualidade
STD.	Standard -ajuste por defeito. (JPEG)
ECON.	Económico -menor formato ficheiro. (JPEG)

A qualidade de imagem controla o rácio de compressão, mas não afecta o nº de pixels na imagem. Quanto maior é a qualidade de imagem mais baixo é o valor de compressão e maior o tamanho do ficheiro. O modo super fino produzirá a maior qualidade e os maiores ficheiros. Se a utilização económica do cartão é importante, utilize o modo económico. A qualidade de imagem standard é suficiente para o uso normal. O modo “fine” produzirá imagens de maior qualidade e maior formato.

O formato de imagem e qualidade devem ser configurados antes da fotografia ser realizada. As alterações que se realizam são visualizadas no monitor LCD. O formato deve ser reajustado manualmente. No modo de gravação, o formato e qualidade de imagem são controlados na secção 1 do menu de gravação pág.42.

Se o formato da imagem ou qualidade é alterado o contador de fotogramas mostrará o nº aproximado de imagens que podem ser gravadas naquele ajuste no cartão de memória. Um cartão pode conter imagens de vários formatos e qualidades. O nº de imagens a gravar depende do tamanho do cartão e formato do ficheiro das imagens. O formato actual é determinado pela cena; alguns assuntos podem ser mais comprimidos do que outros. Ver página seguinte.

Formatos ficheiro aproximado					
Qualidade	Formato	2048 X 1536	1600 X 1200	1280 X 960	640 X 480
	Fine	1.6MB	990KB	660KB	210KB
	Standard	820KB	520KB	360KB	130KB
	Economy	440KB	290KB	210KB	90KB

Nº aproximado de imagens a guardar com cartão de memória de 16MB					
	Fine	9	14	22	69
	Standard	17	27	39	100
	Economy	32	47	69	150

Notas

O contador de fotogramas indica o número aproximado de imagens que podem ser armazenadas no cartão com os ajustes de qualidade e formato da câmara. Se os ajustes são alterados, o contador de fotogramas ajusta de acordo. Porque o contador usa formatos de ficheiro aproximados, a imagem tirada actualmente pode não alterar o contador ou pode diminuir numa unidade. Quando o contador exhibe 0, indica que não podem ser captadas mais imagens naquele ajuste de formato e qualidade. Alterando os ajustes pode permitir gravar mais imagens no cartão.

Balanço branco

O balanço de brancos é a disponibilidade da câmara para tornar neutros diferentes tipos de luz. O efeito é semelhante a seleccionar película para luz diurna ou tungsteno, ou usar filtros de compensação de cor em fotografia convencional. Um ajuste automático e quatro ajustes pré-programados estão disponíveis com gravação de imagem fixa e gravação vídeo. A configuração de brancos é realizada na secção 1 do menu do modo de gravação (p.43) ou secção 2 do menu gravação vídeo/audio (p.66). Quando reinicialização auto está activa (p.55) o balanço de brancos será reiniciado para automático quando a câmara é desligada.

O balanço de brancos automático compensa a temperatura de cor de uma cena. Na maioria dos casos, a configuração auto balança a luz ambiente e cria bonitas imagens, mesmo sob condições de luz variadas. Quando o flash incorporado é utilizado, o balanço de brancos é fixo para a temperatura de cor do flash.

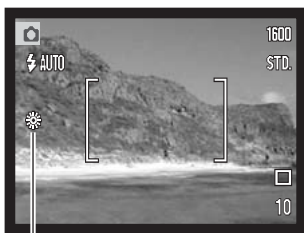

Deve configurar os parâmetros do balanço de brancos antes de realizar a fotografia. Quando um dos ajustes é seleccionado, o indicador correspondente é exibido no monitor LCD; o efeito é visível de imediato no monitor. Para gravar em ambientes iluminados fixe o flash em flash cancelado (p.32). O flash incorporado pode ser usado com parâmetros de balanço de brancos pré configurados, mas criará um aspecto rosado ou azulado com configurações fluorescente e tungsténio. O flash é balanceado com a luz diurna e produzirá resultados excelentes com as configurações para luz do dia e nublado.



Diurno - Para assuntos exteriores e iluminados com luz solar.



Nublado - Para cenas com exteriores nublados.



Tungsteno - Para luz incandescente: lâmpadas de filamentos.



Fluorescente - Para luz fluorescente: luz de tectos de escritórios.

Funções tecla personalização

Inicialmente a compensação de exposição é ajustada com as teclas dta/esq. do controlador, ver pág. 36. A função ajustada com essas teclas pode ser alterada na secção 1 do menu modo gravação. Esta função não afecta o modo de gravação vídeo.

Selecione a a tecla função na secção 1 do menu de gravação. Use as teclas para cima/baixo para seleccionar a função (1). Pressione o botão central do controlador para ajustar a função (2). A função seleccionada será agora activada quando as teclas dta/esq. do controlador são pressionadas no modo gravação.

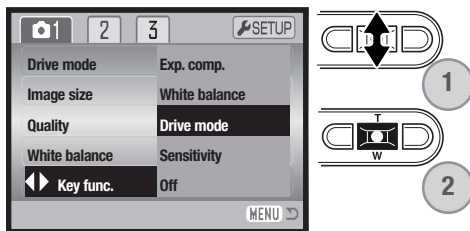

Consulte as secções seguintes para informação sobre modo de avanço (p. 44), balanço brancos (p. 50), sensibilidade câmara (p. 52). Para informação sobre compensação exposição e utilização das teclas dta/esq. para realização de ajustes, ver pág. 40.

Sensibilidade da câmara – ISO

Quatro configurações de sensibilidade podem ser seleccionados com uma imagem fixa: Auto, 50, 100, 200, 400; os valores numéricos são baseados num ISO equivalente. O ISO é o padrão usado para indicar a sensibilidade do filme: o número mais alto indica maior sensibilidade do filme. A sensibilidade pode ser activada na secção 2 do menu modo de gravação (p. 43).

A configuração auto ajusta automaticamente a sensibilidade da câmara para as condições de luz entre ISO 50 e ISO 160. Quando qualquer outro ajuste diferente de auto é usado “ISO” e o valor de ajuste aparecerão no monitor LCD.

Um ajuste específico pode ser seleccionado. Como o valor do ISO duplica, a sensibilidade da câmara também. Tal como o grão nos filmes convencionais 35mm aumentam com a velocidade, o ruído aumenta com a sensibilidade numa imagem digital; um ajuste de ISO 50 terá o menor ruído e o de 400 o maior.

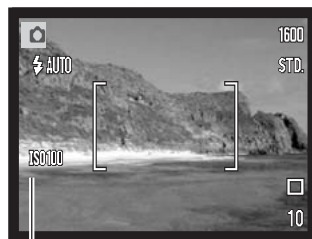

Valor ISO

Alcance de flash e sensibilidade da câmara

Devido ao sistema óptico, o alcance de flash não é o mesmo em grande angular e telefoto.

Ajuste ISO	Alcance flash (grande angular)	Alcance flash (telefoto)
AUTO	0.15m ~ 3.2m (0.5ft. ~ 10.5ft)	0.15m ~ 2.5m (0.5ft. ~8.2ft)
50	0.15m ~ 1.8m (0.5ft. ~ 5.9ft)	0.15m ~ 1.4m (0.5ft. ~4.6ft)
100	0.15m ~ 2.5m (0.5ft. ~8.2 ft)	0.15m ~ 2.0m (0.5ft. ~6.6ft)
200	0.15m ~ 3.6m (0.5ft. ~11.8 ft)	0.15m ~ 2.8m (0.5ft. ~9.2ft)
400	0.15m ~ 5.1m (0.5ft. ~16.7 ft)	0.15m ~ 4.0m (0.5ft. ~13.1ft)

Modo medição

Os ícones indicando o modo de medição são visualizados no monitor. O modo de medição é alterado na secção 2 do menu do modo de gravação (p. 43).

A medição em multi-segmento: usa 256 segmentos para medir a iluminação e as cores. Estes dados são combinados com a informação de distância para calcular a exposição da câmara. Este avançado sistema de medição proporciona exposições precisas e sem preocupações para a maioria das situações fotográficas.

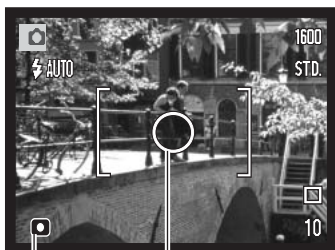

A medição pontual: usa uma pequena área dentro da imagem para calcular a exposição. Quando este modo é seleccionado aparece um círculo no meio do visor indicando a área de medição. Este modo permite exposições precisas de um objecto sem influência das áreas de brilho ou escuras da cena. Se o monitor LCD é desligado a medição pontual continua activa.

— área medição spot

— indicador medição pontual

Compensação exposição com o menu

Compensação de exposição aumenta ou diminui a exposição em mais 2 Ev. Para informação sobre compensação de exposição ver pag. 41. Compensação de exposição também pode ser ajustada com as teclas dta/esq. do controlador ver pág. 40.

Selecione a opção de compensação de exposição na secção 2 do menu gravação. Use as teclas dta/esq para ajustar o grau de compensação (1). Pressione o botão central do controlador para fixar este valor (2). Se qualquer valor diferente de 0.0 é configurado um indicador será exibido no monitor como um aviso.

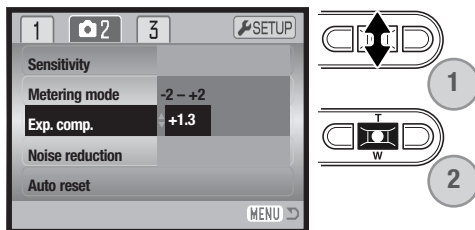

Redução ruído

Esta função reduz o efeito do escuro causado pelas exposições longas. Redução de ruído é apenas aplicado para exposições de um segundo ou superior. Processamento é aplicado a cada imagem após ser captada. O tempo de processamento varia de imagem para imagem, a mensagem será exibido durante este período.

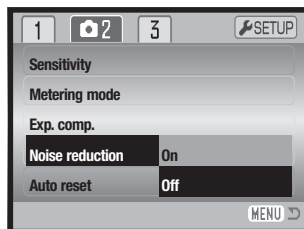

Reinicialização auto

Quando reinicialização auto está activa, as funções seguintes voltam ao seu programa de ajuste quando a câmara é desligada. Reinicialização auto está por defeito desligada. Esta função pode ser activada na secção 2 do menu modo gravação (p. 43).

Modo flash (p. 32) – Auto
Modo avanço (p. 44) – fotograma a fotograma
Balanco brancos (p. 50) – Auto
Sensibilidade da câmara (p. 52) – Auto
Compensação exposição (p. 40) – 0.0 Ev
Modo medição (p. 53) – Multi segmento
Modo cor (p. 56) – Cor
Área AF (p. 61) – Focagem ampla
Exibição monitor LCD (p. 34) – Integral

O modo de flash é reiniciado para flash automático com redução de olhos vermelhos se este for o último modo seleccionado, em caso negativo reinicia para flash automático. Ver pág. 32.

Notas

Esta câmara reinicializará se a pilha for retirada por um longo período. Uma pilha interna protege o relógio, calendário e ajustes da câmara por mais de 24 horas se a câmara for usada pelo menos durante 5 minutos antes de a pilha ser retirada.

Modo cor

O modo cor controla quando uma imagem fixa é colorida ou preto e branco. Deve ser configurado antes de imagem ser gravada. O modo cor é ajustado na secção custom 3 do menu modo de gravação (p.43). ou na secção 2 do menu gravação audio/vídeo (p.36). A imagem real no monitor reflecte o modo de cor seleccionado. O modo cor não tem efeito no formato de ficheiro de imagem.

Preto e branco produzem imagens a preto e branco neutrais. O modo Sepia cria imagens de tons quente em preto e branco.

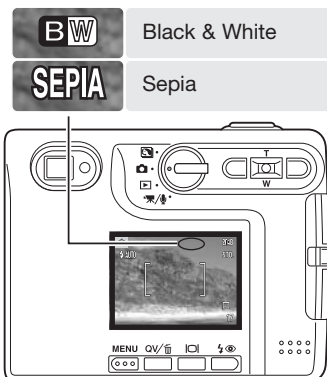

Memo voz



Memo voz permite a gravação conjunta de uma pista audio de 15 segundos com uma imagem fixa. A função é activada na secção 3 do menu modo gravação (p. 43). Quando activa, o icon de microfone é exibido no monitor LCD. O memo voz deve ser configurado antes de tirar a fotografia e permanecerá até ser reiniciado. Quando o LCD é desligado (p.34) será automaticamente activado para período de memo voz.

Após a imagem ser captada, aparece um ecrã indicando que a gravação audio começou. Um gráfico barra (1) exibirá o total do tempo de gravação restante.

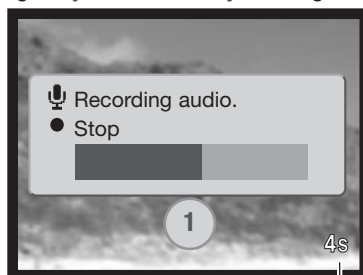

Tempo gravação remanescente

Para parar a gravação auto pressione o botão central do controlador (2). A gravação auto para automaticamente quando o tempo limite foi atingido.

O ficheiro audio é acopolado ao último fotograma da série com avanço contínuo. Quando reproduzidas as imagens com pista audio memo voz têm o indicador de pista audio agregado (p. 68). Na secção 1 do menu modo de reprodução, o memo voz anexado a uma imagem pode ser apagado (p. 73).

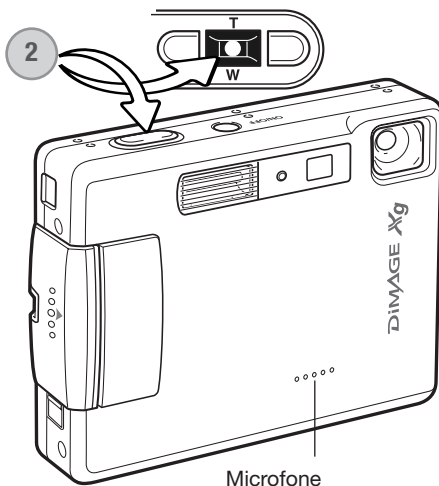

Notas

Quando faz gravações audio tenha cuidado em não tocar ou cobrir o microfone. A qualidade da gravação é proporcional à distância do assunto ao microfone. Para optimização de resultados afaste a câmara aproximadamente 20 cm da sua boca.

Impressão data

A data e hora da gravação pode ser impressa directamente na imagem. A função de impressão deve ser activada antes de a fotografia ser tirada. Uma vez activada a data permanece até a função ser reiniciada, uma barra amarela é exibida por trás do contador de imagens no monitor para indicar que a função está activa.



Indicador data

A impressão data é activada no menu modo gravação secção 3 (p.43). A impressão data tem duas opções. A opção AAAA/MM/DD imprime a data. A opção MM/DD/hr:min imprime o mês, dia e hora de gravação.



A data será impressa no canto inferior direito da imagem quando visionada na horizontal. É impressa directamente na fotografia sobre a informação escrita na imagem. A data pode ser impressa em três formatos: ano/mês/dia, mês/dia/ano e dia/mês/ano. A data e formato data são configurados na secção 3 custom do menu modo de configuração (p. 98).

01.05.2003

Notas

Cada vez que uma imagem é gravada, ela é armazenada como exig tag que conte a data e hora de gravação assim como informação sobre as condições de disparo. Esta informação pode ser visualizada com a câmara no modo reprodução ou visualização rápida, ou num computador com o software DIMAGE Viewer.

Zoom digital

O zoom digital é activado na secção 3 do menu modo gravação (p. 43). O zoom digital amplia o rendimento da posição telefoto do zoom óptico em quatro vezes em incrementos de 0,1X. Imagens zoom digital são interpoladas para ajustar o formato de imagem. Alguma perda de qualidade para imagens tiradas com zoom digital pode ser evidente. O efeito do zoom digital é visível apenas no monitor LCD. O zoom digital é cancelado quando o monitor é desligado.(p. 34).

Na posição telefoto máxima, pressione a tecla para cima para engrenar o zoom digital. A ampliação será exibida no canto superior direito do monitor.

Para aproximar pressione a tecla para baixo.

Quando o zoom digital está activo, o formato do enquadramento de focagem varia.

Quando realiza o zoom, o indicador é exibido no monitor LCD para mostrar a posição de zoom aproximado.

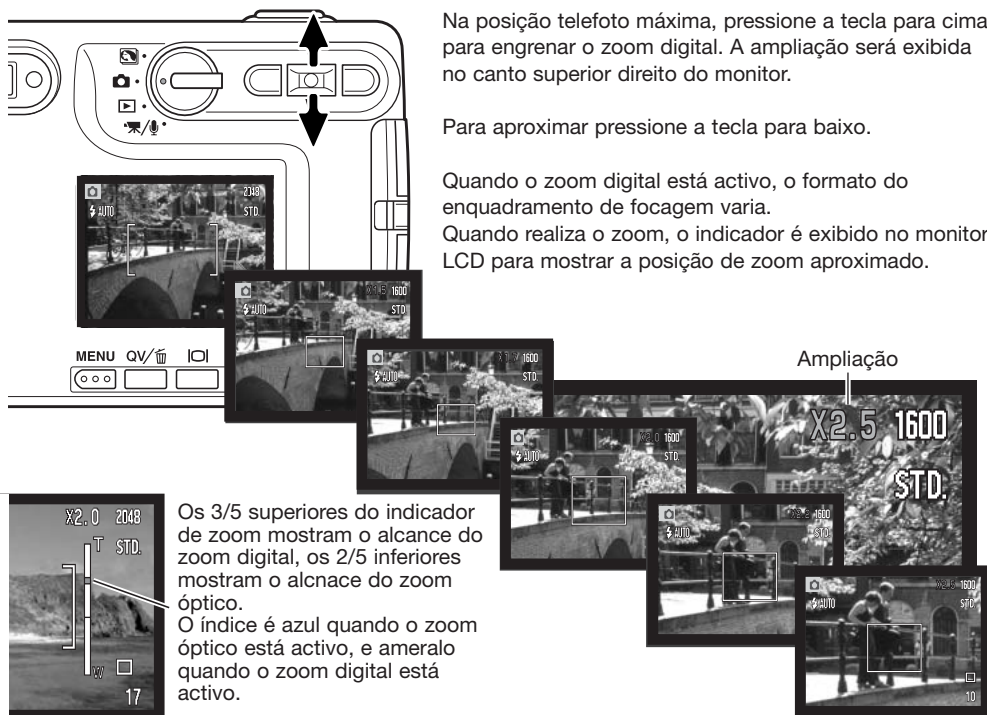

Os 3/5 superiores do indicador de zoom mostram o alcance do zoom digital, os 2/5 inferiores mostram o alcance do zoom óptico.

O índice é azul quando o zoom óptico está activo, e amarelo quando o zoom digital está activo.

Reprodução instantânea

Após a imagem ser captada e antes de ser gravada será visualizada no monitor durante 2 segundos. Reprodução imediata mostra o último fotograma na série quando usado com modo de avanço contínuo (p. 45). Quando o monitor LCD é desligado (p.34) activa-se o período de reprodução imediata.

Reprodução instantânea é activada no menu modo de gravação secção 3 (p-42) Quando usado com memo voz, a gravação audio começará após a imagem ser reproduzida.

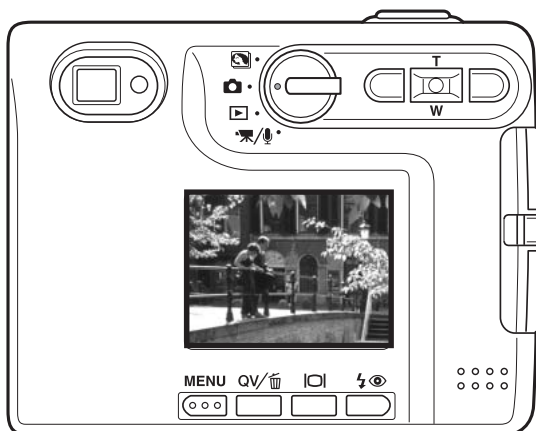

Notas

Imagens fixas podem ser prévisualizadas de imediato após a captação. Simplesmente continue a manter o botão do obturador pressionado após tirar a fotografia para exibir a imagem. Liberte o botão para finalizar a reprodução. Esta função é desactivada se o monitor é desligado ou os modos de avanço contínuo ou disparador automático estão a ser usados.

AF pontual

O Spot AF é usado para focagem selectiva. A focagem e exposição são determinadas com a área de focagem spot (pontual). Quando reinicialização auto (p. 55) está activa, a área spot AF reinicia para enquadramento focagem ampla quando a câmara é desligada. A área spot AF pode ser usado com gravação vídeo. Quando usado com zoom digital (p.59), área focagem pontual é alargada.



Pressione e mantenha no centro do botão de zoom (1) para comutar entre frame de focagem ampla e área de focagem spot.

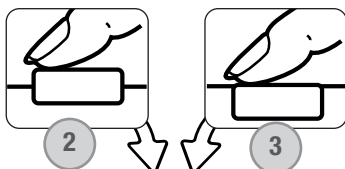

Coloque o assunto dentro da área de focagem spot (2) e pressione parcialmente o botão disparador do obturador para fixar a focagem e exposição. Fixação de focagem (p.30) é activa para assuntos descentrados. Os sinais de focagem (p.31) confirmarão a imagem no foco. Pressione totalmente o disparador para tirar a fotografia (3).

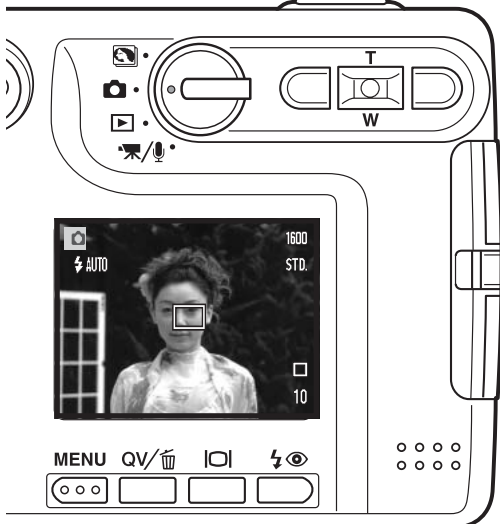

Quando o monitor LCD está desligado, o sistema AF não pode ser comutado entre AF amplo e spot; o último modo AF ajustado será activo. Quando a exibição monitor é apenas a imagem real, comutando entre AF ampla e spot reiniciam o modo de exibição para integral.

Gravação sem cartão de memória

Se não existir cartão de memória instalado na câmara, uma imagem fixa pode ser gravada e guardada na memória buffer da câmara. Apenas a última imagem captada pode ser guardada; cada vez que uma imagem é captada ela substitui a última. Se o controlo de modo é colocado noutra posição ou a câmara é desligada, a imagem é apagada da memória buffer. Visualização rápida pode ser usada para prévisualizar a imagem. Memo voz não pode ser usado.

GRAVAÇÃO VÍDEO E AUDIO

Gravação vídeo

Esta câmara pode gravar vídeo digital com som. O tempo total de gravação varia com o formato de imagem, veja a secção de navegação no menu de gravação vídeo na pag. 65. Na gravação vídeo algumas funções podem ser usadas outras são desactivadas, veja pág. 67.



Ajuste o controle principal para a posição de gravação vídeo/áudio.

Enquadre a fotografia e pressione parcialmente o botão disparador do obturador para fixar a focagem (1). Pressione o disparador do obturador para começar a gravar (2).

A câmara continuará a gravar até esgotar o tempo de gravação ou o botão disparador ser pressionado de novo.

Quando em gravação o contador de fotogramas contará em ordem decrescente o tempo. Durante os últimos 10 segundos o contador ficará vermelho e contará o tempo em ordem decrescente.

Tenha cuidado para não tapar o microfone durante a gravação.

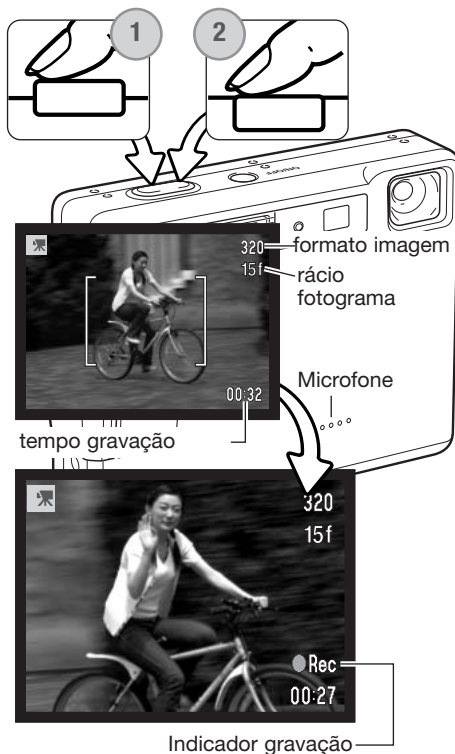

Gravação áudio

Áudio pode ser gravado sem imagem. Cerca de 30 minutos de áudio pode ser armazenado num cartão de memória de 16 MB. Áudio é gravado em aproximadamente 8KB/s. Um máximo de 180 minutos podem ser gravados de uma só vez; o conjunto adaptador opcional AC-401/501 é necessário para gravações longas.

Rode o controlo de modo para a posição de gravação áudio/vídeo. No menu vídeo/áudio, altere o modo de gravação para áudio. ver pág.66 para detalhes de funcionamento.

O modo de gravação usa um ecrã azul. Em stand-by, o monitor mostra o tempo de gravação ainda disponível.

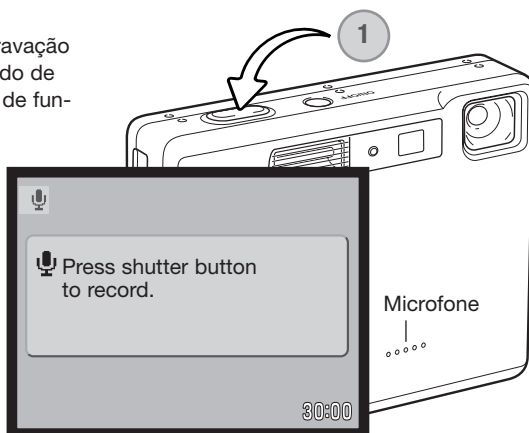

Para iniciar a gravação, pressione o botão disparador do obturador (1). O contador de fotogramas exibirá o total de tempo gravado. A gravação termina quando o botão disparador é pressionado novamente ou quando o tempo se esgota.

Quando realiza gravações áudio, tenha cuidado em não obstruir o microfone. A qualidade de gravação é proporcional à distância do assunto ao microfone. Para otimização de resultados, segure a câmara a 20cm de distância da sua boca.



Navegar no menu de gravação áudio/vídeo

Navegar no menu é simples. O botão de menu liga e desliga o menu. As quatro teclas de direcção do controlador são utilizadas para mover o cursor no menu e alterar os ajustes. Pressionando o botão central do controlador selecciona as opções do menu e introduz ajustes.

MENU



Active o menu do modo de gravação vídeo/áudio com o botão de menu.

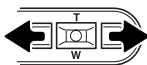

A secção separador 1 no topo do menu será iluminado. Use as teclas direita/esquerda para iluminar o sep. do menu adequado; os menus alteram à medida que os separadores vão sendo iluminados.



Quando a secção do menu é exibido, use as teclas dta/esq.do controlador para navegar através das opções do menu. e ilumine a opção cujo ajuste pretende alterar.

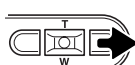

Com a opção do menu que deseja alterar seleccionada, pressione a tecla direita do controlador para exibir os ajustes com a parâmetro actual iluminado. Para voltar ao menu de opções, pressione a tecla esquerda.



Use a alavanca de zoom para iluminar o novo ajuste.

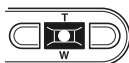
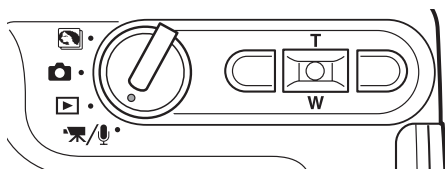

Pressione o controlador para seleccionar o ajuste iluminado.

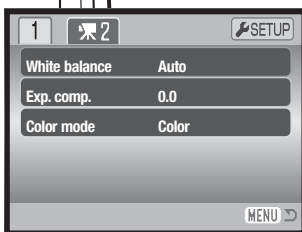
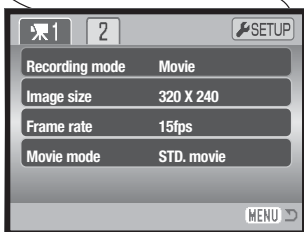

Uma vez seleccionado um ajuste, o cursor voltará ao menu de opções e o novo ajuste será exibido. Pode continuar a realizar ajustes. Para voltar ao modo vídeo/áudio, pressione o botão de menu.

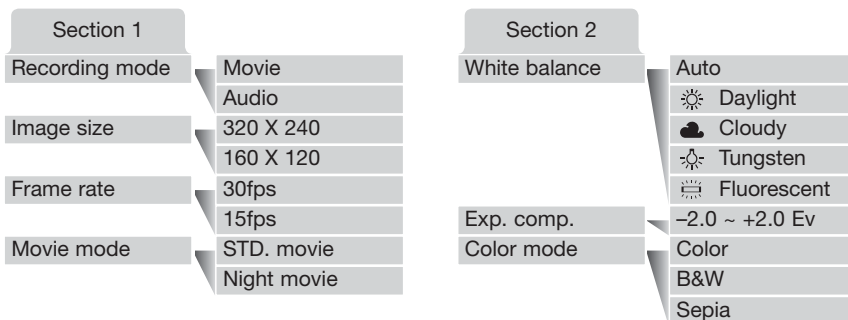

Modo gravação:

A opção modo gravação comuta entre gravação de clips de vídeo e áudio.

Formato imagem:

Os vídeos podem ser gravados em dois formatos: 320x240 e 160x120. O maior formato de imagem, maior qualidade e maior formato de ficheiro. Formato de imagem é configurado na secção 1 do menu vídeo.

Rácio fotograma:

Os vídeos podem ser gravados em dois tipos de rácio: 15 fps e 30 fps. O rácio maior, imagem com movimento mais suave e maior formato de ficheiro. Rácio de fotograma é configurado na secção 1 do menu vídeo.

Modo vídeo:

A opção modo de vídeo selecciona o tipo de vídeo gravado. Standard produz um clip de vídeo normal. Vídeo nocturno usa alta sensibilidade da câmara para gravar sobre condições de luz fraca; a sensibilidade é aumentada automaticamente nessas situações. A qualidade de imagem pode ser inferior com vídeos nocturnos devido à sensibilidade elevada. O modo vídeo é configurado na secção 1 do menu vídeo.

Para informação sobre balanço de brancos veja pág. 50. Veja pág. 40 para informação sobre compensação de exposição e pág. 56 para modo cor. Qualquer alteração a estas três opções afectarão também o modo gravação.

Formatos de ficheiro vídeo

Se o formato da imagem ou rácio de fotograma é alterado o contador de fotogramas mostrará o nº aproximado de segundos que podem ser gravados naquele ajuste no cartão de memória. Um cartão pode conter clips de vídeo de vários formatos e rácios. O tempo total a gravar depende do tamanho do cartão e rácio de gravação. O formato actual é determinado pela cena; alguns assuntos podem ser mais comprimidos do que outros.

Rácio de gravação aproximado		
Rácio fotograma	Formato imagem	
	320 X 240	160 X 120
30 fotogramas por segundo	670KB/s	160KB/s
15 fotogramas por segundo	340KB/s	85KB/s
Nº aproximado de segundos a gravar num cartão de memória de 16MB		
30 fotogramas por segundo	21 seconds	82 seconds
15 fotogramas por segundo	41 seconds	150 seconds

Notas sobre gravação vídeo

Na gravação vídeo, algumas funções podem ser usadas, com o menu vídeo (p.66). Exposição, focagem e sensibilidade são automáticas. Pode seleccionar enquadramento focagem ampla e área focagem spot. Visualização rápida pode ser usada. O botão exibição comuta entre exibição total e apenas imagem real. O flash está inactivo. Quando o indicador vermelho de pilha fraca aparece (p.16) a energia é insuficiente para gravação vídeo.

O zoom óptico está activo. Pode usar um zoom digital 4X durante a gravação quando o rácio de fotograma está fixo em 15fps.

A velocidade de escrita do cartão de memória em uso pode prevenir um vídeo clip inteiro de ser gravado especialmente com imagens de formato 320 x 240 a 30 fps. Teste o cartão antes de eventos importantes.

REPRODUÇÃO - FUNCIONAMENTO AVANÇADO

Descrições básicas são descritas nas páginas 36 a 38. Esta secção cobre como reproduzir clips de vídeo e pistas audio assim como função avançada no menu reprodução.

Reprodução de memos de voz e captação audio



Memos voz (p. 56) e captações audio (p. 70) podem ser visualizadas em visualização rápida e modo de reprodução. Quando uma dessas pistas audio é acoplada a uma imagem fixa, o indicador de pista audio é exibido no fundo do monitor.

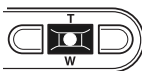

Para reproduzir a pista audio, pressione o botão central do controlador.



O tempo de reprodução é exibido numa barra no topo da imagem. A exibição volta a Visualização rápida ou modo de reprodução quando a pista audio termina.



Durante a reprodução, as teclas p/cima e para baixo do controlador ajustam o volume.



Pressione o botão menu para cancelar a reprodução.

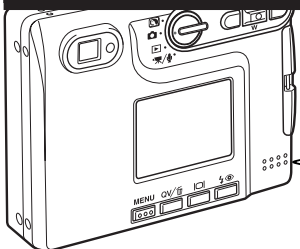

Altifalante

Reprodução vídeos e gravação áudio

Vídeo clips e gravações audio são reproduzidas da mesma maneira. Use as teclas dta/esq do controlador para exibir o ficheiro vídeo e audio, os ficheiros audio são exibidos com um ecrã azul.



Audio file

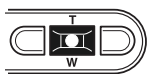

Pressione o centro do controlador para reproduzir um ficheiro vídeo e audio.

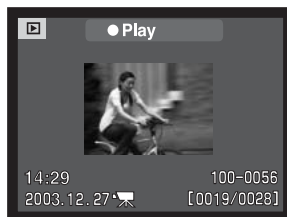

Movie file

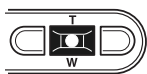
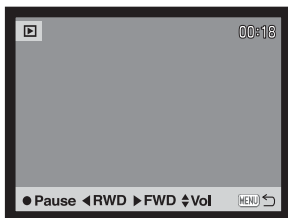

Pressione o controlador para fazer pausa na reprodução vídeo ou audio, pressione de novo o controlador para resumir a reprodução.



Durante a reprodução, as teclas para cima /baixo ajustam o volume e as dta/esq. rebobinam e avançam a gravação.



Pressione o botão de exibição para visualizar o vídeo com ou sem barra guia.

Para cancelar a reprodução, pressione o botão menu.

Navegar no menu modo de reprodução

No modo reprodução pressionar o botão de menu liga e desliga o menu. As quatro teclas de direcção do controlador são utilizadas para mover o cursor no menu e laterar ajustes. Pressionando o botão central do controlador selecciona o menu e introduz ajustes.

MENU



Para activar o menu de reprodução, pressione o botão menu.

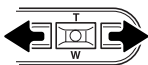

A secção separador 1 no topo do menu será iluminado. Use as teclas esquerda/direita para iluminar o separador adequado; os menus alteram à medida que os separadores vão sendo iluminados.



Quando se selecciona o menu desejado, com as teclas para cima/baixo navega nas opções do menu. Selecciona a opção cujo parâmetro pretende alterar.

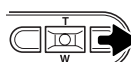

Com a opção do menu que deseja alterar seleccionada, pressione a tecla direita do controlador para exibir os ajustes com o parâmetro actual iluminado. Se "Enter" é exibido pressione o botão central do controlador para exibir o ecrã de ajuste.



Use a alavanca de zoom para iluminar o novo ajuste.

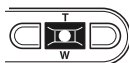
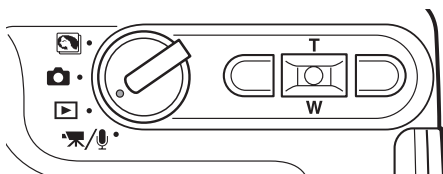

Pressione o controlador para aceitar a selecção escolhida.

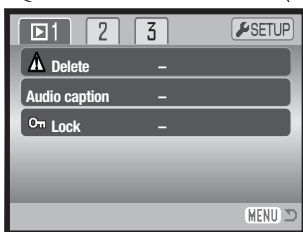

Uma vez seleccionado um ajuste, o cursor voltará ao menu de opções e o novo ajuste será exibido. Pode continuar a realizar ajustes. Para voltar ao modo reprodução, pressione o botão de menu.

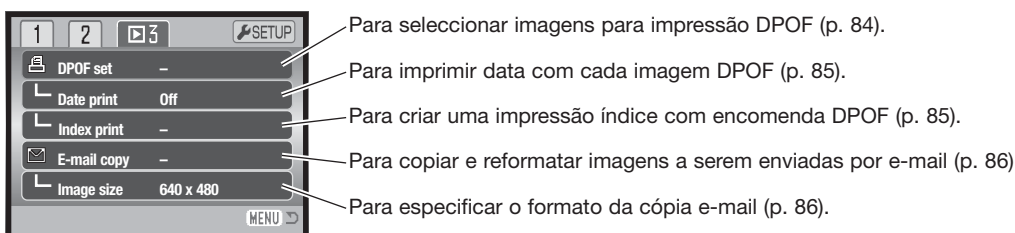
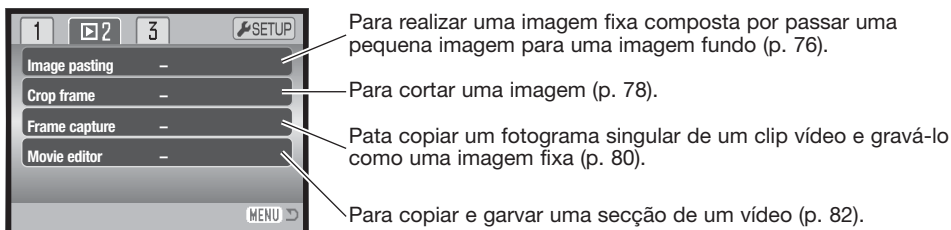
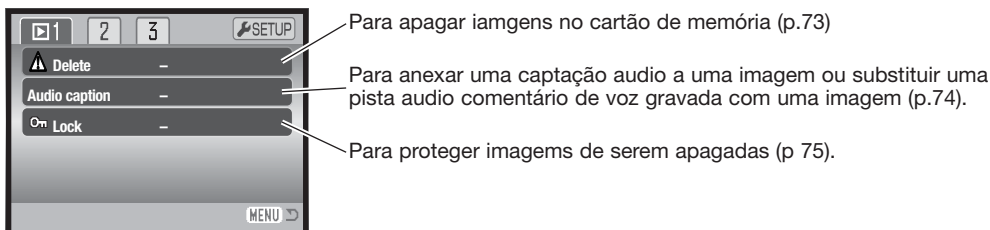

Consulte as secções seguintes para detalhe sobre as diversas opções do menu e seus ajustes.

Ecrã de selecção fotograma

Quando um ajuste de fotogramas marcado é escolhido no menu, o ecrã de selecção de fotograma aparecerá. Este ecrã permite que imagens múltiplas e ficheiros audio sejam escolhidos.

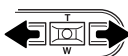
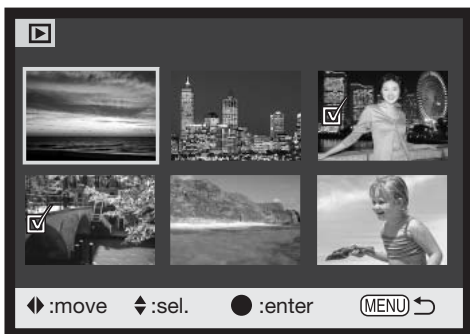

A tecla dta e esq. move a moldura amarela para a imagem a seleccionar.





Pressionando a tecla p/cima do controlador selecciona o fotograma; quando seleccionado um indicador aparecerá perto da imagem. Pressionando a tecla p/baixo anula a selecção removendo o indicador.

MENU



O botão menu cancela o ecrã e qualquer operação feita.

 O icon de caixa do lixo indica que o fotograma está seleccionado para apagar.

 A chave indica que a imagem está bloqueada ou seleccionada para bloqueio.

 O icon de impressora indica a imagem seleccionada para impressão DPOF. O número de cópia é mostrado à direita.

 O ícone de verificação indica a imagem seleccionada a ser copiada.

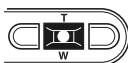

Pressione o botão central do controlador para completar a operação.

Os indicadores podem ser exibidos à direita de cada uma das imagens índice para indicar ficheiros video, audio e cópia E-mail.



Apagar imagens e ficheiros audio



**Apagar elimina permanentemente os ficheiros audio ou as imagens.
Uma vez apagados não mais podem ser recuperados.**

As imagens podem ser apagadas uma a uma, em bloco ou a totalidade de um ficheiro na secção 1 do menu do modo de reprodução (p. 71). A opção de apagar tem 4 possibilidades:

Este fotograma	A imagem exibida o que está iluminada no modo de reprodução será apagada.
Pista audio	o memo de voz ou captação audio anexado à imagem será apagado.
Todos	Todas as imagens não bloqueadas no ficheiro serão apagadas.
Marcados	Para apagar várias imagens. Quando este ajuste é escolhido, o ecrã de selecção fotograma será exibido. Use as teclas direita/esquerda para seleccionar a 1ª imagem a ser apagada. Pressionando a tecla p/cima marcará a imagem com o icon de "lata de lixo". Para deixar a selecção de uma imagem para apagar, seleccione-a com a moldura amarela e pressione a tecla p/baixo, o icon "lata lixo" desaparecerá. Continue até todas as imagens a serem eliminadas estejam marcadas. Pressione o botão central do controlador para continuar ou o botão menu para cancelar a operação e voltar ao menu de reprodução. No ecrã de confirmação seleccionando e introduzindo "Yes" as imagens marcadas serão eliminadas.

Antes de um ficheiro ou captação memo voz/audio ser eliminado, surge um ecrã de confirmação. Escolhendo "Yes" executa a operação. "No" cancela a operação.

O ficheiro deve ser desbloqueado para usar a função de apagar. Ficheiros bloqueados devem ser desbloqueados antes de poderem ser apagados.

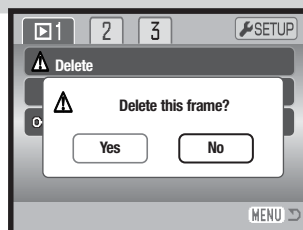

Captação áudio

Uma imagem fixa pode ter agregada uma captação áudio de 15 segundos. Esta função também substitui um pista áudio memo voz gravada com uma imagem. A captação áudio não pode ser agregada a um clip de vídeo.



Exiba a imagem para a qual pretende acoplar a captação áudio. Se a imagem está bloqueada, desbloqueie usando a secção 1 do menu reprodução (p. 75).

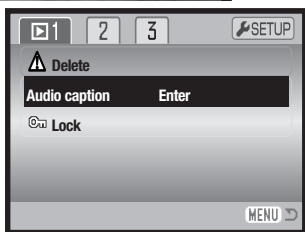

No menu reprodução, ilumine **Enter** na opção captação áudio.

Pressione o botão central do controlador (1) para iniciar a gravação. Se uma pista áudio já está acoplada à imagem fixa surge um ecrã de confirmação. Escolhendo e digitando “Yes” começará a gravação da captação áudio substituindo a anterior pista. “No” cancelará a operação de captação.

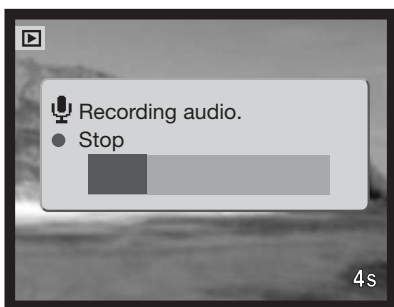

Um gráfico barra e o contador de fotografamas exibirá o tempo que resta para gravação. A captação pode ser parada durante o período de gravação de 15 segundos pressionando o botão central do controlador (1).

Bloquear imagens e ficheiros audio

Os ficheiros e imagens podem ser bloqueados um a um, em bloco ou na totalidade. Um ficheiro ou imagem bloqueado não pode ser apagado com o menu do modo reprodução ou botão QV/Apagar. Contudo a função de formatação (p.91), apagará todos os ficheiros no cartão de memória quer estejam bloqueados ou não. A função bloquear encontra-se na secção 1 do menu de reprodução (p.71). A opção de bloqueio tem 4 possibilidades:

Este fotograma	O ficheiro exibido ou que está seleccionado no modo de reprodução será bloqueado.
Todos	Todas os ficheiros no cartão serão bloqueados.
Marcados	Para bloquear vários ficheiros. Quando este ajuste é escolhido, o ecrã de selecção fotograma será exibido. Use as teclas direita/esquerda para seleccionar o ficheiro a bloquear. Pressionando a tecla p/cima marcará o ficheiro com o icon de bloqueio. Para desbloquear um ficheiro, seleccione-o com a moldura amarela e pressione a tecla p/baixo, o icon desaparecerá. Continue até todos os ficheiros a serem bloqueados estarem marcados. Pressione o botão central do controlador para bloquear os ficheiro marcados, ou pressione o botão de menu para cancelar a operação e voltar ao menu de reprodução.
Desbloquear	Todas os ficheiros serão desbloqueados.

Passar imagens

Passar imagens realiza uma imagem fixa composta pela passagem de uma imagem pequena numa imagem fundo. A imagem composta tem o mesmo formato e qualidade da imagem fundo.

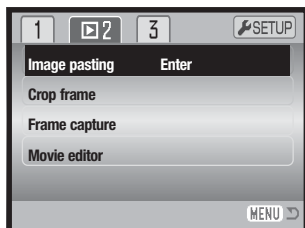

A opção de passar imagem na secção 2 no menu de reprodução oferece a escolha de um tipo de fotograma e formato assim como onde colocar a imagem passada. Exibe a imagem fundo no monitor LCD. DSelecione a imagem a passar no menu de reprodução e pressione o botão central para iniciar o processo de passagem.

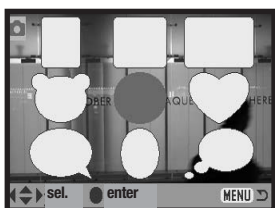

A possibilidade de escolha de 9 fotogramas é exibida no monitor LCD. Seleccione o fotograma com o controlador. Pressione o botão central para continuar.

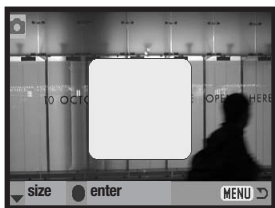

O fotograma é exibido na imagem fundo. Altere o formato de fotograma com as teclas para cima e para baixo; Estão disponíveis três formatos. Pressione o botão central para continuar.



Escolha o local para onde passar a imagem movendo o fotograma com as 4 teclas direccionais. Pressione o botão central para continuar.

Pressionado o botão menu cancela a a operação de passagem e volta ao modo de reprodução. A câmara memoriza os ajustes realizados.

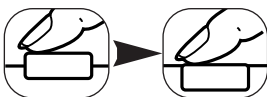
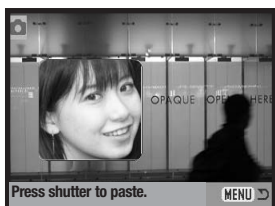

A imagem integral é exibida no fotograma. Componha o assunto dentro do fotograma e pressione o botão disparador do obturador parcialmente para fixar a focagem. Os ajustes do modo de gravação prévios são usados para captar a imagem e o zoom óptico pode ser usado. Pressione o botão disparador do obturador para tirar a fotografia e completar a operação.

Cortar fotografamas

Uma parte de uma imagem fixa pode ser copiada e gravada.

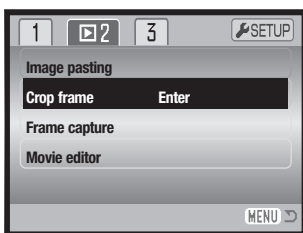

Exiba a imagem a ser cortada no monitor LCD. Seleccione a opção de recortar fotografama na secção 2 do menu de reprodução e pressione o botão central para iniciar o processo.



Exiba a imagem a ser recortada. Pressione a tecla para cima do controlador para ampliar a imagem. O grau de ampliação é exibido no monitor LCD. Pressionando a tecla para baixo diminui a ampliação.

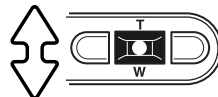

Para navegar na imagem, pressione o botão central do controlador. O botão central comuta entre zoom e ecrãs de navegação.



Use as 4 teclas direccionais para navegar na imagem.



Repita o zoom e as operações de navegação para exibir a área de imagem a ser cortada. O formato mínimo que pode ser cortado é de 320 X 240.



Quando a área de imagem a ser cortada é exibida, pressione o botão disparador para completar o corte.



O nome do ficheiro da imagem cortada é exibido. Pressione o botão central para completar a operação.

A imagem cortada tem a mesma qualidade da imagem original. Memos de voz e captações audio não serão copiados para a imagem cortada. Ficheiros cortados de imagens bloqueadas são desbloqueados.

Captação fotograma

Um fotograma singular de um clip de vídeo pode ser copiado e gravado como uma imagem fixa. A imagem copiada tem o mesmo formato do vídeo original.

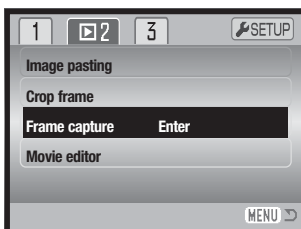

No modo reprodução, use as teclas esquerda/direita para exibir o vídeo.

Selecione a opção de captação de fotograma na secção 2 do menu e pressione o botão central para iniciar o processo de captação.

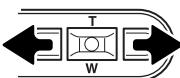

O ficheiro de vídeo seleccionado é carregado na memória buffer da câmara e o primeiro fotograma no vídeo é exibido.

Pressione as teclas esquerda e direita do controlador para exibir o fotograma a ser captado.

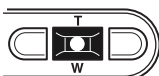

Pressione o botão central para captar o fotograma. Antes do fotograma ser captado, surge um ecrã de confirmação. Escolhendo "Yes" executa a operação, "No" cancela-a.

Quando "Yes" é seleccionado o ecrã de confirmação é exibido.

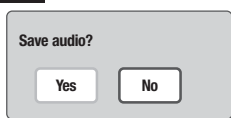

Escolhendo “Yes” grava a pista de som vídeo e grava -o como um ficheiro WAV captação audio. O sim é tomado durante aproximadamente 7.5 segundos antes e após o ponto de captação do fotograma. Seleccionando “No” não grava nenhum som.

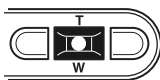
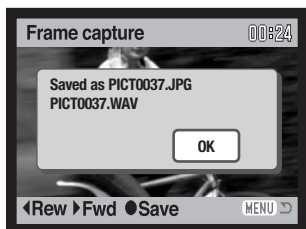

Quando gravado, os nomes de ficheiro da imagem captada e o som são exibidos. Pressione o botão central para controlar a operação.

Editor vídeo

Uma secção do clip de vídeo pode ser copiada e gravado. A imagem copiada tem o mesmo formato de imagem do vídeo original.

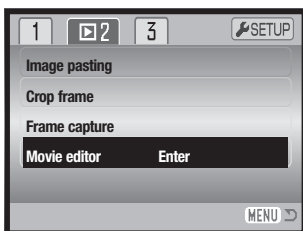

No modo reprodução use as teclas direita/esquerda para exibir o vídeo.

Seleccione a opção o editor-vídeo na secção 2 do menu de reprodução e pressione o botão central pra iniciar o processo de edição.

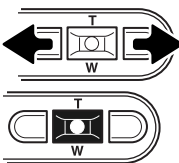

O ficheiro seleccionado está localizado na memória buffer da câmara e o primeiro fotograma do vídeo é exibido.

Pressione a tecla esquerda/direita para exibir o primeiro fotograma a ser editado. Pressione o botão central para continuar.

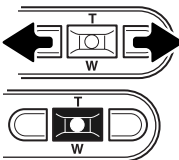

Use as teclas esquerda/direita para exibir o último fotograma para editar. Pressione o botão central para continuar; a mensagem “ preview-clip” é exibido.



Escolhendo “Yes” reproduz o vídeo. O mesmo ecrã de confirmação é exibido após reprodução. Escolha “Next” para continuar; a mensagem “ save-clip” é exibida.



Escolhendo “Yes” grava o o ficheiro editado, “No” cancela a operação.

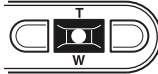

Quando gravado, o nome do ficheiro do vídeo editado é exibido. Pressione o botão central para completar a operação.

O comprimento da secção editada depende do formato de imagem e rácio de fotograma do vídeo original. Consulte a tabela seguinte.

Formato imagem	Rácio fotograma	Tempo máximo de edição
320 X 240	30 fps	10 seg.
	15 fps	19 seg.
160 X 120	30 fps	41 seg.
	15 fps	76 seg.

Acerca DPOF

Esta câmara tem como suporte DPOF (Digital Print Order Format) ou seja Formato de Ordem de Impressão Digital permite a impressão directa de imagens fixas a partir de câmaras digitais. Após o ficheiro DPOF ser criado, o cartão de memória é simplesmente levado a um laboratório ou inserido na ranhura do cartão de memória de impressoras compatíveis com DPOF. Quando se cria um ficheiro DPOF é criado automaticamente um arquivo “misc” no cartão para o guardar (p. 106).

Criar uma ordem de impressão DPOF

A opção de menu de impressão é usado para criar uma ordem de impressão standard de imagens localizadas no cartão memória. Pode imprimir imagens singulares, em bloco ou todas. A ordem de impressão é criada na secção 3 do menu reprodução (p. 71). A opção tem 4 configurações:

Este	Para criar um ficheiro DPOF para a imagem exibida ou iluminada.
Todos	Para criar um ficheiro DPOF para todas as imagens no cartão de memória.
Marcados	Para escolher um grupo de imagens a ser impresso ou quando o número de cópias para cada imagem varia. Quando seleccionado, aparece um ecrã de selecção de fotograma. Use as teclas direita/esquerda para marcar a imagem a imprimir. . Pressionando a tecla p/cima aumentará o nº de cópias, para baixo diminuirá esse nº. Pode ordenar um máximo de 9 cópias. Para cancelar a impressão de uma imagem, pressione a tecla p/baixo até o nº de cópias atingir o zero e o icon desaparecer. Pressione o botão central para criar o ficheiro DPOF, ou pressione o botão menu para voltar ao modo reprodução.
Cancelar	Para apagar o ficheiro DPOF

Quando se escolhe a opção este fotograma ou todos os fotogramas, aparece um ecrã solicitando o nº de cópias de cada imagem; utilize a tecla p/cima do controlador para fixar o nº desejado. Se o ajuste “Todos os fotogramas” foi usado para criar uma ordem de impressão, qualquer imagem adicional gravada depois no ficheiro não são incluídas na ordem.

Os ficheiros DPOF não podem ser criados para imagens captadas com outra câmara. Os dados DPOF criados noutras câmaras não são reconhecidos.

Impressão Data/Índice impressão

Para imprimir a data em cada imagem na ordem DPOF, seleccione “On” na opção impressão data na secção 3 do menu de reprodução. Para cancelar a impressão da data, altere o ajuste “off”.

Para criar uma impressão índice de todas as imagens no cartão dseleccione “Yes na opção índice de impressão na secção 3 do menu de reprodução. Para cancelar altere o ajuste para “off”.

Se uma ordem de impressão é criada, qualquer imagem adicional gravada depois no cartão não será incluída na ordem de impressão.

O número de imagens impressas por página difere entre impressoras. A informação impressa com os “thumbnail” pode variar.



Índice impressão

Notas

O ficheiro de impressão DPOF e imagens podem ser impressos directamente da câmara. Ver pág. 110.

Cópia e-mail

Cópia E-mail faz uma cópia JPEG standard 640 X 480 (VGA) ou 160 x 120 (QVGA) de uma imagem fixa original para assim poder ser facilmente transmitida por e-mail. Se uma imagem económica é seleccionada para cópia E-mail, a qualidade da imagem não é alterada. Cópias e-mail apenas podem ser copiadas para o cartão original. As funções de cópia são seleccionadas na secção 3 do menu modo de reprodução (p.71).

Cada vez que a função é usada, é criada automaticamente uma pasta para os ficheiros (p. 106); as imagens cópia E-mail são colocadas numa pasta terminando em EM. Imagens com memos de voz são copiadas com os seus ficheiros áudio. Cópias de imagens bloqueadas são desbloqueadas. A informação DPOF não é copiada.

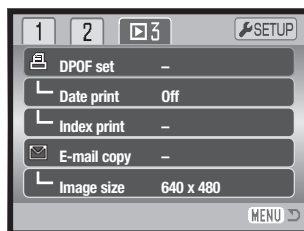

Este	Para copiar o ficheiro exibido ou seleccionar em modo reprodução..
Marked frames	Para copiar ficheiros únicos ou múltiplos. Quando seleccionado, aparece um ecrã de selecção de fotograma. ilumine o ficheiro a ser copiado com uma moldura amarela e pressione a tecla p/cima para o marcar com o icon de verificação. Para cancelar pressione a tecla p/baixo o icon desaparecerá. Continue até todos os ficheiros a serem copiados estejam marcados. Pressione o botão central para continuar ou pressione o botão menu para voltar ao modo reprodução.

Antes de iniciar o processo de cópia e-mail, seleccione o formato de imagem da cópia na secção 3 do menu de reprodução (p. 71). Estão disponíveis dois formatos: 640 X 480 (VGA) or 160 X 120 (QVGA).

Copied to 102KM_EM

OK

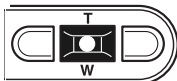

Quando as imagens a serem convertidas para um ficheiro e-mail são seleccionadas o processo de cópia começará e um ecrã indicando o nome do ficheiro contendo as imagens copiadas aparecerá; pressione o botão central do controlador para voltar ó menu. O mesmo ficheiro é usado para guardar cópias e-mail até o número de imagens exceder 9.999.

Notas

Uma mensagem de cópia sem sucesso aparecerá quando uma ou todas as imagens não puderem ser copiados. Verifique o cartão de memória para ver quais os ficheiros vão ser copiados e de seguida repita o procedimento para as imagens não copiadas.

MODO CONFIGURAÇÃO

O menu de configuração é usado para controlar as funções e operações da câmara. A secção de navegação no menu de configuração cobre as operações do menu. A secção é seguida por descrições detalhadas dos ajustes.

Abrir o menu de configuração

O menu de configuração é aberto a partir de outros menus. Pode ser acedido através de qualquer menu de reprodução ou gravação.

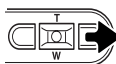
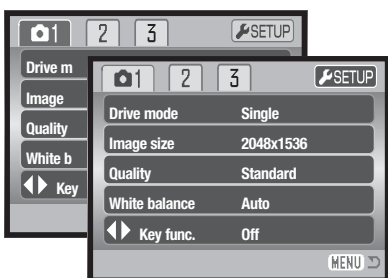

Use a tecla direita para iluminar o separador de configuração no topo do menu.

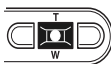

Pressione o botão central para abrir o menu de configuração.

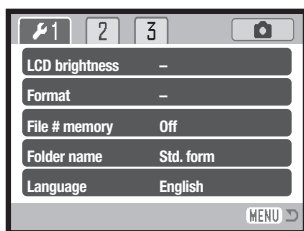

Menu configuração

Inverta o procedimento para voltar ao menu original. Pressionando os botões do menu fecha o menu e volta aos modos de gravação ou reprodução.

Navegar no menu de configuração

Navegar no menu é simples, as 4 teclas de direcção do controlador são usadas para mover o cursor no menu e alterar ajustes. Pressionando o botão central do controlador selecciona as opções e fixa os ajustes.

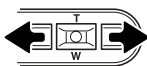

O separador 1 no topo do menu será iluminado. Use as teclas direita/esquerda do controlador para iluminar o separador do menu desejado; o menu varia segundo os separadores que são iluminados.



Quando a secção do menu desejada está iluminada, use as teclas cima/baixo para navegar através das opções do menu. Ilumine a opção cujo ajuste necessita ser alterado.

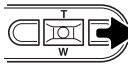

Com a opção menu a ser alterada iluminada, pressione a tecla direita; os ajustes serão exibidos com o ajuste actual iluminado. Se "Enter" é exibido, pressione o botão central do controlador para continuar.



Use o botão de zoom para iluminar o novo ajuste.

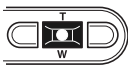

Pressione o botão central do controlador para seleccionar o ajuste iluminado.

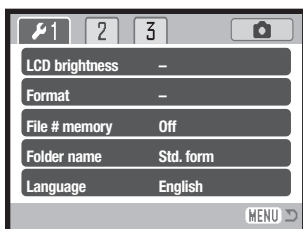

Uma vez o ajuste seleccionado, o cursor voltará às opções do menu e o novo ajuste será exibido. Mais alterações podem ser executadas. Para voltar ao modo gravação pressione o botão menu.

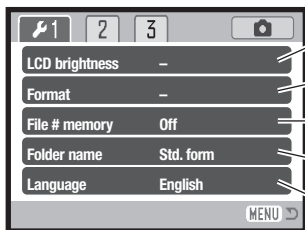

- para fixar o brilho do monitor (p. 91).
- para formatar o cartão de memória (p. 91).
- para activar o número do ficheiro (p. 92).
- para seleccionar o formato nome do arquivo (p. 92).
- para fixar o idioma do menu (p. 93).

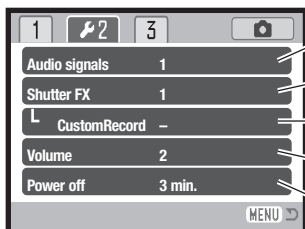

- para alterar ou desligar os sinais audio (p. 93).
- para alterar ou desligar o efeito de som do disparador (p. 93).
- para gravar um efeito de som personalizado (p. 94).
- para ajustar o volume dos sinais da câmara (p. 95).
- para fixar o período de desligar automático (p. 95).

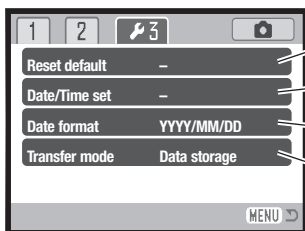

- para reiniciar as funções da câmara (p. 96).
- para acertar o relógio e calendário da câmara (p. 22).
- para alterar o formato data (p. 98).
- para seleccionar o modo transferência dados (p. 98).

Brilho monitor LCD

As configurações do monitor LCD é efectuado em 11 níveis. O ecrã de brilho é aberto a partir da secção 1 do menu de configuração (p.90). Use as teclas dta/esq. do controlador (1) para ajustar o brilho; a imagem no monitor altera-se de acordo. Pressione o botão central do controlador (2) para fixar o nível de brilho.

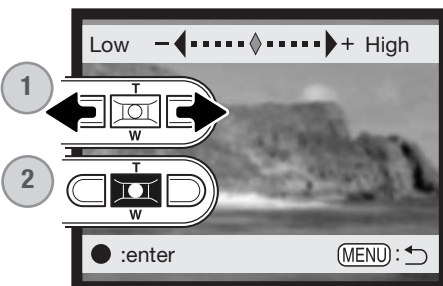

Formatara cartões de memória



Quando um cartão é formatado, todos os dados no cartão são apagados.

A função de formatação é usada para apagar todos os dados existentes num cartão memória. Antes de formatar um cartão copie todos os dados para um computador ou dispositivo de armazenamento. O bloqueio de imagens não as protegerá de eliminação durante a formatação do cartão. Formate o cartão usando a câmara.; nunca utilize o computador para formatar o cartão.

Quando a opção de formatação é seleccionada e aceite, aparece um ecrã de confirmação (p90) na secção 1 do menu de configuração. Escolhendo “Yes” formata o cartão, escolhendo “No” o cartão não é formatado. Aparecerá um ecrã para indicar que o cartão está sendo formatado.

Se aparecer uma mensagem de “impossível usar cartão”, será necessário formatar o cartão de memória. Um cartão de memória usado noutra câmara deverá ser também formatado antes de utilizado.

Memória (#) Número ficheiro

Ao seleccionar a memória de um número de ficheiro quando um novo ficheiro é criado, o 1º a ser memorizado no arquivo terá o número a seguir ao último arquivado. Se a opção de memória de número de ficheiro está desactivada, o número do ficheiro de imagem será de 0001. A memória do número de ficheiro é activada na secção 1 do menu de configuração.

Se a memória do nº de ficheiro está activa e o cartão é substituído, o 1º ficheiro gravado no novo cartão terá o nº a seguir ao do último ficheiro gravado no cartão anterior sempre que o cartão novo não contenha uma imagem com um nº de ficheiro maior. Nesse caso o nº ficheiro de imagem será o seguinte ao do nº maior do ficheiro no cartão.

Nome de arquivo

Todas as imagens gravadas são guardadas em arquivos no cartão de memória. Os ficheiros podem ter dois tipos de nomes: standard e data.

Os ficheiros standard tem um nome com oito caracteres. O ficheiro inicial é chamado de 100KM002. Os primeiros três dígitos indentificam o nº de série do ficheiro, que será aumentado em 1 cada vez que um novo ficheiro é criado. As três letras seguintes referem-se a Konica Minolta e os últimos 3 números indentificam a câmara usada, 002 indica a DiIMAGE Xg.



100KM002
(Standard)

O nome de ficheiro data também inicia com o nº de série de três dígitos e é seguido por um registo para ano, dois registos para mês e dois registos para o dia 100YMMDD. O ficheiro 10140124 foi criado em 24 de Janeiro de 2004.



10140124
(Data)

Com o formato de ficheiro de data seleccionado, quando uma imagem é gravada é criado um novo ficheiro com a data do dia. Todas as imagens gravadas naquele dia serão colocadas no ficheiro. Imagens gravadas em dias diferentes serão colocadas noutra ficheiro com a data correspondente. Se a função de memória de número de ficheiro está desactivada, quando um novo ficheiro é criado, o nº de série no nome ficheiro imagem é reiniciado para 0001. Se a função está activa, o número de série será maior em uma unidade ao da última imagem gravada. Para mais informações consulte a pág 106.

Idioma

O idioma usado nos menus pode ser alterado. O idioma é seleccionado na secção 1 do menu de configuração.

Sinais sudio

Cada vez que um botão é pressionado um sinal audio dará a confirmação positiva da operação. Este sinal pode ser desactivado ou activado na secção 2 do menu configuração (90.). Estão disponíveis dois sinais audio. Os sinais da lâmpada indicadora alteram para fazer coincidir as alterações do sinal audio.

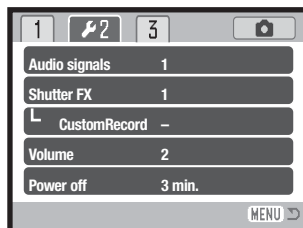

Disparador FX

Quando o disparador é libertado, um som é emitido. O efeito de som pode ser desligado na secção 2 do menu de configuração (p.90). Estão disponíveis três tipos de som: um sinal 1 é mecânico, sinal 2 é eléctrico e custom para efeitos personalizados. O mecânico foi tirado da lendária Minolta CLE, uma compacta que representa o auge do desenvolvimento da Leitz-Minolta CL.



Gravação FX personalizada

Um som personalizado pode ser gravado para sinal de focagem e libertação do disparador. A câmara usa um sinal audio para indicar que a câmara está focada.

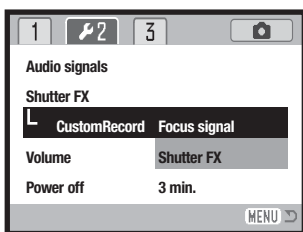

Para gravar um efeito disparador pessoal seleccione o sinal de focagem ou disparador FX a partir da opção gravação custom FX no menu de configuração. Mensagens aparecerão durante o percurso.

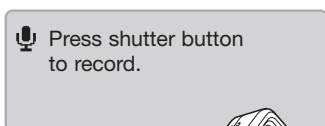

Pressione o disparador do obturador de novo para gravar o efeito de som disparador.

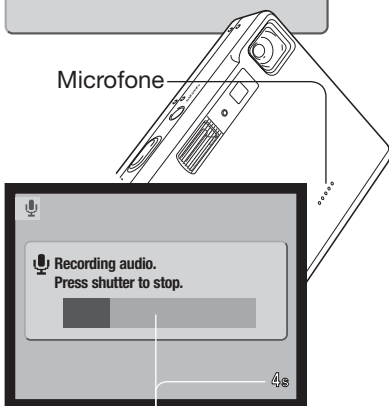

Durante a gravação, mantenha o microfone a uma distância de 20cm da boca. Pode gravar até 4 segundos de audio. o tempo restante é indicado por uma barra de estado e contador de fotogramas no monitor. A gravação terminará quando o botão disparador do obturador é de novo pressionado ou o tempo esgotado.

O comprimento da gravação afectará o desempenho da câmara. Quanto mais longo for o efeito de som gravado, maior será o atraso entre captura de imagens. Isto pode ter um efeito significativo no rácio de fotogramas em avanço contínuo.

Tempo de gravação remanescente

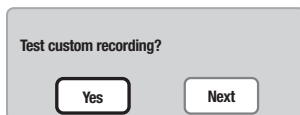

Para testar a gravação seleccione e digite “Yes.” Durante a reprodução, as teclas para cima/baixo do controlador controlam o volume e o botão menu cancela a reprodução. Seleccione “Next” para continuar.

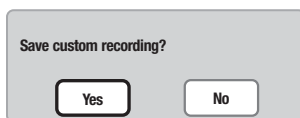

Para gravar o efeito de som e substituir qualquer gravação prévia, seleccione e digite “Yes.” “No” cancelará a operação.

Uma vez gravado, este efeito pode ser chamado em qualquer momento seleccionando o ajuste custom na opção som FX, no menu de configuração.

Volume

O volume dos sinais audio e efeitos de som FX podem ser aumentados ou diminuídos na secção 2 do menu de configuração (p.90). Estes efeitos apenas afectam os sinais audio da câmara e não alteram os níveis de reprodução de uma pista audio.

Desligar auto

A câmara desliga-se automaticamente para conservar a energias das pilhas quando não funciona durante um período de tempo. Para restaurar a energia pressione o interruptor principal. O período pode ser alterado na secção 2 do menu de configuração (p. 90): 1, 3, 5, 10 e 30 minutos. Quando a câmara é ligada a um computador, o período de poupança de energia é fixo em 10 minutos.

Reiniciar ajustes

Esta função afecta todos os modos. Quando seleccionada surge um ecrã de confirmação; escolhendo “Yes” reinicia as seguintes funções e ajustes. “No” cancela a operação.

Área focagem	Wide AF focus frames	p. 61
Modo flash	Autoflash	p. 32
Modo avanço	Single-frame advance	p. 44
Formatos imagem(fixa)	2048 X 1536	p. 48
Qualidade imagem	Standard	p. 48
Balanço brancos (fixa/vídeo)	Auto	p. 50
Função tecla personalização	Off	p. 51
Sensibilidade	Auto	p. 52
Modo medição	Multi-segment	p. 53
Compensação exposição	0.0	p. 54
Redução ruído	On	p. 54
Reiniciar auto	On	p. 55
Modo cor	Color	p. 56
Memo voz	Off	p. 56
Impressão data	Off	p. 58
Zoom digital	Off	p. 59
Reprodução imediata	Off	p. 60

Modo gravação (vídeo/menu audio)	Vídeo	p. 66
Formato imagem (vídeo)	320 X 240	p. 66
Rácio fotograma	15fps	p. 66
Modo vídeo	standard	p. 66
Impressão data (DPOF)	Off	p. 85
formato imagem(cópia E-mail)	640 X 480	p. 86
brilho monitor LCD	Normal	p. 91
Nº ficheiro (#) memória	Off	p. 92
Nome ficheiro	Standard	p. 92
Sinais audio	1	p. 93
Disparador FX	1 (gravação personalizada apagada)	p. 93
Volume	2	p. 95
Período desligar auto	3 minutos	p. 95
Modo transferência	Armazenamento dados	p. 98

Data e hora

É importante fixar o relógio com a hora exacta. Quando uma imagem é gravada, a data e hora de gravação é gravada com a imagem e é exibida durante a reprodução ou com o software DiIMAGE Viewer incluído no CD-ROM. Ver pág. 22 para instruções sobre configuração de calendário e relógio.

Formato data

O formato de data exibido pode ser alterado: YYYY/MM/DD (ano, mês, dia), MM/DD/YYYY (mês, dia, ano), DD/MM/YYYY (dia, mês, ano). Basta seleccionar o formato e introduzi-lo pressionando o centro do botão de zoom; o novo formato será exibido no menu. O formato data não afecta o nome dos arquivos (p.92). O formato da data é ajustado na secção 3 do menu de configuração (p.90).

Modo transferência

Estão disponíveis três opções no modo de transferência:

Armazenamento dados – para transferir dados entre a câmara e o computador. Esta opção deve ser seleccionada quando transfere as imagens para o computador ou usa a câmara com o software DiIMAGE Viewer.

Câmara remota – permite alimentar o vídeo real da câmara para ser visualizado no computador.

PictBridge – para imprimir imagens com uma impressora PictBridge compatível.

Para mais informação acerca destas opções, consulte a secção de transferência de dados no manual.

MODO TRANSFERÊNCIA DADOS

Leia atentamente esta secção antes de ligar a câmara a um computador. Detalhes de como usar e instalar o software DiMAGE Viewer estão inclusos no manual do software fornecido. Os manuais DiMAGE não cobrem o funcionamento básico dos computadores, deve por favor colher essa informação no manual do seu computador.

Requisitos Sistema

Para ligação directa da câmara ao computador e usá-lo como dispositivo de armazenamento de dados, o computador deve estar equipado com uma porta USB como interface standard. O computador e o sistema operativo devem estar certificados pelos fabricantes para suportar um interface USB. Os sistemas operativos seguintes são compatíveis com a câmara:

Compatibilidade IBM PC / AT	Macintosh
Windows 98, 98SE, Me, 2000 Professional, e XP (Home/Professional)	Mac OS 9.0 - 9.2.2, Mac OS X v.10.1.3 - 10.1.5, v.10.2.1 - 10.2.8, e v.10.3 - 10.3.1

Verifique a página Konica Minolta na Internet para informação recente sobre compatibilidades:
América do Norte: <http://www.Konicaminoltausa/>
Europa: <http://www.Konicaminoltasupport.com/>

Utilizadores com Windows 98 ou 98 segunda edição precisam do driver software incluído no CDROM do software DiMAGE. Viewer (p 102). Para outros sistemas operativos Windows ou Macintosh não é necessário qualquer driver de software especial.

Utilizadores que tenham adquirido anteriormente outra máquina digital DiMAGE e que tenham

Ligar a câmara a um computador

Deve utilizar pilha nova quando liga a sua câmara a um computador. Recomendamos a utilização de um conjunto adaptador AC (vendido em separado) em vez de pilha. Para utilizadores com Windows 98 ou 98 segunda edição, leia a secção da pág. 102 para instalar a driver USB necessária antes de ligar a câmara ao computador.

1. Inicie o computador. Este deve estar ligado antes de ligar a câmara.
2. Coloque o cartão de memória na câmara. Pode substituir o cartão de memória enquanto a câmara está ligada ao computador, veja pág.108.
3. Retire a tampa da porta USB. Insira a ficha pequena do cabo USB na câmara. Certifique-se de que a ficha está bem encaixada.

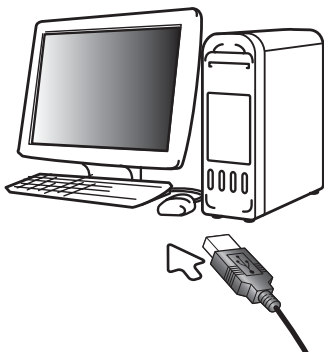
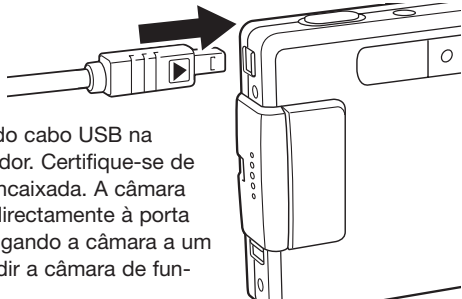

4. Insira o outro extremo do cabo USB na porta USB do computador. Certifique-se de que a ficha está bem encaixada. A câmara deverá ser conectada directamente à porta USB do computador. Ligando a câmara a um centro USB pode impedir a câmara de funcionar adequadamente.

5. Ligue a câmara para iniciar a ligação USB. Enquanto a câmara está ligada ao computador o ecrã de transferência de dados será exibido.

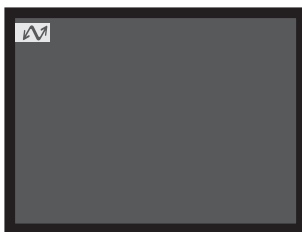



Windows®XP

Quando a ligação USB está completa, um icon de driver ou volume aparecerá no ambiente de trabalho “my computer”. Usando Windows XP ou Mac OS X, uma janela será aberta pedindo instruções do que fazer com os dados da imagem; siga as instruções na janela. Se o computador não reconhece a câmara, desligue-a e reinicie o computador. Repita os procedimentos de ligação.



Mac OS X



Windows®

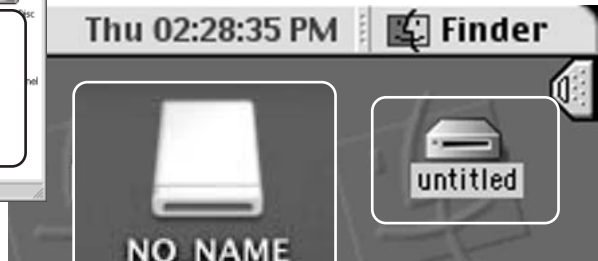

Mac OS X

Mac OS

O nome volume varia entre cartões de memória

Ligar a Windows 98 e 98SE

O driver tem que ser instalado de uma só vez. Se o driver não se auto instalar, instale-o manualmente com o sistema operativo de wizard novo hardware; veja instruções na página seguinte. Durante a instalação, se o sistema operativo pedir o CD ROM Windows 98, insira-o na drive CD ROM e siga as instruções no ecrã. Para outros sistemas operativos Windows ou Macintosh não é necessário qualquer driver de software especial.

Instalação automática

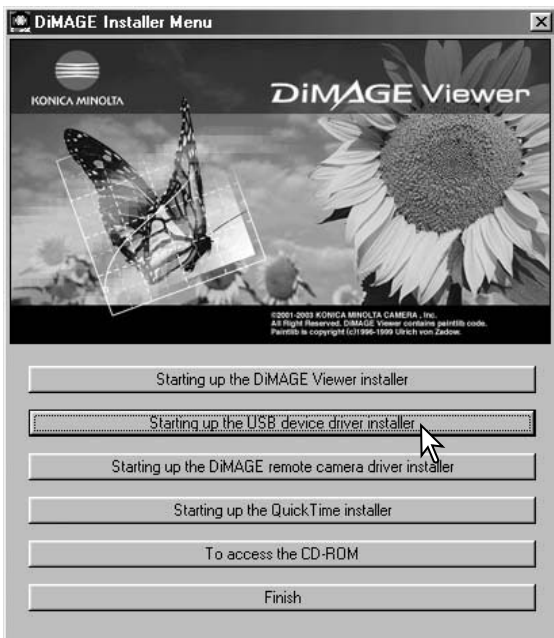

Antes de ligar a câmara ao computador coloque o CD do software na drive CD ROM. O menu de instalação Dimage deverá aparecer automaticamente. Para instalar automaticamente o driver USB Windows 98, click no botão de "iniciar o dispositivo driver de instalação de USB". Aparecerá uma janela para confirmar que a driver deve ser instalada. Clique "Yes" para continuar.



Quando o driver foi bem instalado, aparecerá uma janela. Clique "OK". Reinicie o computador e ligue a câmara para completar a operação. ((p. 100).

Instalação manual

Para instalar manualmente a driver do Windows 98, siga as instruções na secção da pág 100.

Quando a câmara é ligada ao computador, o sistema operativo detectará um novo dispositivo e aparece uma janela. Coloque o CD ROM do software DiMAGE na driver CD ROM e clique “Next.”



Escolha a pesquisa recomendada para o drive indicado. Clique “Next.”



Escolha a localização específica do driver. A janela browse pode ser usada para indicar a localização do driver. O driver deve estar localizado no driver CD ROM em :\\Win98\\USB. Quando a localização é mostrada na janela clique “Next.”

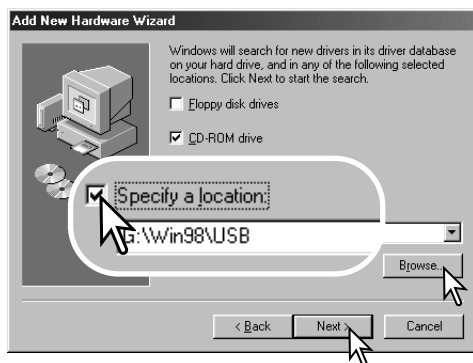



A última janela confirmará que o driver está sendo instalado. Clique “Finish” para fechar o wizard novo hardware. Reinicie o computador.

A opção wizard novo hardware confirmará a localização do driver. A letra designando o driver CDROM varia segundo os computadores. Um dos três drivers pode estar localizado em: MNLVENUM.inf, USBPDR.inf, ou USBSTRG.inf. Clique “Next” para instalar o driver no sistema.

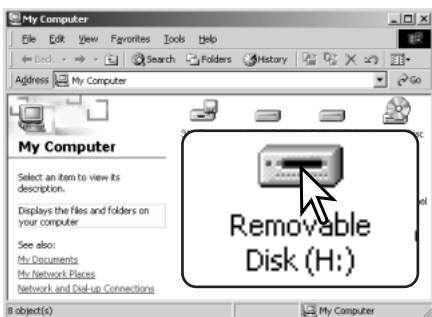

Quando se abre a janela “my-computer”, aparecerá um ícone de disco renovável novo. Click duas vezes sobre o icon para aceder ao cartão de memória veja pag 106.

Desligar auto – modo transferência dados

Se a câmara não recebe um comando de leitura ou escrita durante dez minutos, desligar-se-á para poupar energia. Quando se apaga, pode aparecer um aviso no monitor de “retirada de dispositivo não segura” click “OK.” Não resultarão danos para a câmara nem para o computador. Desligue a câmara com o controlo de modo. Faça de novo a ligação USB e ligue a câmara com o controlo de modo.

requisitos sistema QuickTime 6

Compatível IBM PC/AT

Processado Pentium PC ou computador compatível

Windows®98, 98SE, Me,
2000 Professional, e
XP (Home/Professional)

Pelo menos 128MB de RAM

Para instalar o QuickTime, siga as instruções no Instalador. Utilizadores Macintosh podem fazer o download da versão mais recente livre de encargos no endereço:<http://www.apple.com>.

Organização do arquivo cartão memória



Ícone Drive

Uma vez a câmara ligada ao computador, ficheiros de imagem e audio podem ser acedidos clicando duas vezes nos icons. Os ficheiros de imagens estão localizados na pasta DCIM. Para copiar imagens e gravações audio, simplesmente arraste o icon de ficheiro para um destino no computador. Ficheiros e pastas no cartão de memória são apagados usando o computador.



Dcim



Misc

A pasta misc. contém ficheiros de impressão DPOF (p. 84).

Nunca formate o cartão de memória através do computador; utilize a câmara para a formatação do cartão. Apenas os ficheiros gravados com a câmara devem ser armazenados no cartão de memória.



100KM002



10140124



102KM_EM



PICT0001.JPG
imagem Fina,
standard, ou
económica



PICT0001.WAV
PICT0001 memo
voz ou captação
audio



PICT0002.MOV
Vídeo clip



PICT0003.WAV
gravação audio

Os nomes dos ficheiros de imagem começam por “PICT,” seguido de número de 4 dígitos e as extensões jpg ou mov. Ficheiros captação áudio e memo voz têm uma extensão wav e o nome de ficheiro corresponde ao ficheiro de imagem. As gravações áudio também usam a extensão wav. Para copiar imagens simplesmente clique e arraste o ícone do ficheiro para um destino no computador.

Imagens cópias E-mail são colocadas numa pasta cujo nome terminará em “EM.” Quando se cria um novo arquivo, o nome do arquivo começa com um número de índice de três dígitos e o seu nº aumentará automaticamente para o nº a seguir ao do arquivo mais alto do cartão compacto. Quando o nº do ficheiro no nome do ficheiro de imagem excede 9,999 um novo ficheiro é criado com um nº superior ao anterior em uma unidade, ex: de 100KM002 para 101KM002.

O nº no ficheiro de imagem pode não corresponder ao nº do fotograma da imagem. As imagens são apagadas na câmara, o contador de fotogramas ajustar-se-á para mostrar o nº de imagens no cartão e reajusta o nº de fotogramas de acordo. Os nºs de ficheiro no ficheiro de imagem não altera quando uma imagem é apagada. Quando uma nova imagem é gravada, será endossado um número superior em uma unidade ao último número utilizado para o número de ficheiro no arquivo. Os números dos ficheiros podem ser controlados com a função de memória de número de ficheiro na secção 1 do menu de configuração. (p. 92).

Notas

Ficheiros de imagens contêm dados exif tag. Estes dados incluem a hora e data em que a imagem foi gravada, assim como os ajustes da câmara utilizados. Estes dados podem ser visualizados na câmara ou com o software DiMAGE Viewer. Se uma imagem da câmara é aberta numa aplicação processamento de imagem que não suporte Exif tags, e de seguida gravada por cima da informação original, a informação the exif tag é apagada. Algumas aplicações compatíveis Exif reescrevem os dados Exif prevenindo o DiMAGE Viewer de os apagar. Faça uma cópia back up do ficheiro de imagens para proteger a informação exif tag, quando usa outro software que não o DiMAGE Viewer.

Para visualizar correctamente as imagens no seu computador, o espaço de cor do monitor deve ser ajustado. Consulte o manual do computador para como calibrar o visor obedecendo aos seguintes requisitos: sRGB, com uma temperatura de cor de 6500K, e uma gama de 2.2. Alterações feitas para imagens captadas com os controlos de saturação de cor e contraste da câmara afectarão qualquer software de color-matching em utilização.

Desligar a câmara de um computador



Nunca desligue a câmara quando a lâmpada de acesso está vermelha os dados ou o cartão de memória podem ficar danificados.

Windows®XP, 2000 Professional, e Me



Para desligar a câmara, clique no ícone de "unplug-or-eject-hardware" localizado na barra tarefa. Uma pequena janela é aberta indicando o dispositivo a ser parado.



Clique na janela para parar o dispositivo. Aparecerá uma janela de retirar dispositivo com segurança. Clique em "ok" pra fechar a janela e desligue o cabo e a câmara.



Quando mais do que um dispositivo externo está ligado ao computador, repita o procedimento acima com exceção para o ícone " unplug-or-eject-hardware ". A janela de "unplug-or-eject-hardware" será aberta após pressionar na pequena janela que indica o dispositivo.

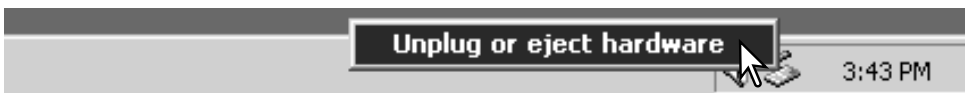

Os dispositivos a serem bloqueados são exibidos. Ilumine o dispositivo pressionando em “Stop.”

Surge um ecrã de confirmação para indicar a operação. Clique “OK” para executar o comando.

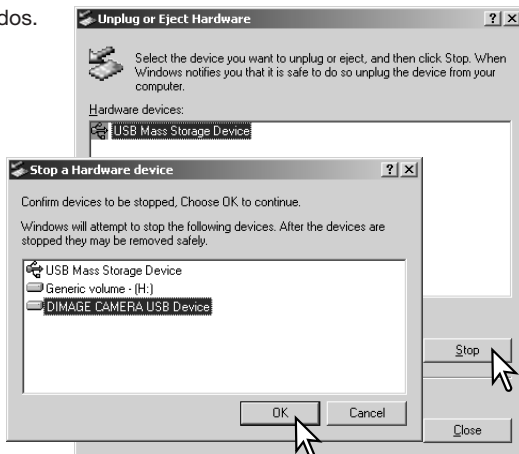

Um terceiro e último ecrã aparecerá para indicar que a câmara pode ser desligada do computador em segurança. Feche a janela, desligue a câmara e retire o cabo USB.



Windows®98/98 Segunda edição

Confirme que a lâmpada de acesso não está ligada. Desligue a câmara e retire o cabo USB.

Macintosh

Confirme que a lâmpada não está acesa e arraste o ícone de dispositivo libertando-o na lixeira. Desligue a câmara e retire o cabo USB.



Substituição do cartão de memória – Modo transferência dados



Confirme que a lâmpada de acesso não está vermelha antes de retirar o cartão. Os dados podem perder-se ou o cartão danificar-se.

Windows®XP, 2000 Professional, e Me

1. Suspenda a ligação USB com a rotina “unplug-or-eject-hardware” (p.108).
2. Desligue a câmara.
3. Substitua o cartão.
4. Ligue a câmara para refazer a ligação USB

Windows®98 e 98 Segunda edição

1. Desligue a câmara.
2. Substitua o cartão.
3. Ligue a câmara para refazer a ligação USB.

Macintosh

1. Suspenda a ligação USB arrastando o icon de drive para a lixeira. (p.117)
2. Desligue a câmara.
3. Substitua o cartão.
4. Ligue de novo a câmara e refaça a ligação USB.

Usar uma impressora compatível PictBridge

Ligar a câmara a uma impressora compatível PictBridge permite imprimir imagens fixas directamente. Para imprimir imagens com uma impressora compatível PictBridge deve configurar para “PictBridge” na opção do modo de transferência , secção 3 (p. 98).

Antes de cada impressão verifique os ajustes da impressora; consulte o manual respectivo. Deve usar uma pilha completamente carregada quando a câmara é conectada com a impressora. Recomenda-se o uso do conjunto adaptador AC (opcional) em vez da pilha.

Ligue a câmara a uma impressora PictBridge compatível usando o cabo de ligação USB da câmara. A ficha maior do cabo deve ser ligada à impressora. Deslize a tampa da porta USB e insira a ficha pequena na câmara. Ligue a câmara; o ecrã PictBridge abrir-se-á automaticamente.

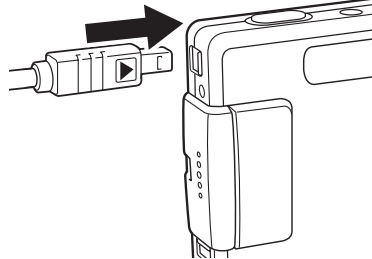

Seleccionar imagens para imprimir

Imagens fixas individuais podem ser seleccionadas para impressão no ecrã PictBridge. Para outras opções de impressão, ver secção menu gravação (p. 113).

Nº de impressões na rotina de impressão

Indica o tipo de ficheiro impossível para impressão.

Nº de cópias da imagem exibida.



Use as teclas dta/esq do controlador para exibir a imagem a ser impressa.

Pressione a tecla para cima para seleccionar o nº de cópias a serem impressas. Para anular a selecção de imagem a imprimir, pressione a tecla para baixo até o nº de cópias atingir o zero.

Repita o passo anterior até todas as imagens a serem impressas estarem seleccionadas. Pressione o botão central para continuar.

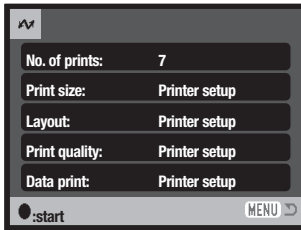

O nº de impressões na tarefa de impressão é exibido assim como os parâmetros de impressão seleccionados com o menu. Ver secção de navegação no menu para mais informação. Pressione o centro do controlador para iniciar a impressão ou pressione o botão menu para voltar ao ecrã PictBridge.

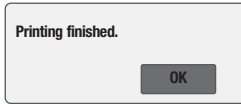

Uma vez começada a impressão, a operação pode ser cancelada pressionando o botão central do controlador. A mensagem de impressão terminada indicará o fim da operação; desligue a câmara.

O botão exibição comuta entre fotograma singular e formatos de reprodução índice no ecrã PictBridge.

Navegar no menu PictBridge

O botão menu liga e desliga o menu. As 4 teclas direccionais do controlador são usadas para mover o cursor no menu. Pressionando o botão central do controlador introduzirá um ajuste.

MENU



Para cativar o menu PictBridge pressione o botão menu.

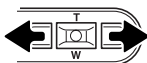

Use as teclas direita e esquerda para iluminar o separador do menu apropriado; os menus alteram à medida que vão sendo iluminados.



Use as teclas para cima e para baixo para navegar nas opções do menu. Ilumine a opção cujo ajuste pretende alterar.

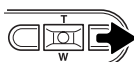

Com a opção do menu iluminado, pressione a tecla direita; os ajustes serão exibidos com o ajuste actual iluminado. Se “start” é exibido, pressione o botão central do controlador para continuar.



Use a alavanca de zoom para iluminar o novo ajuste.

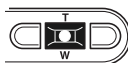

Pressione o centro do controlador para seleccionar o ajuste iluminado.

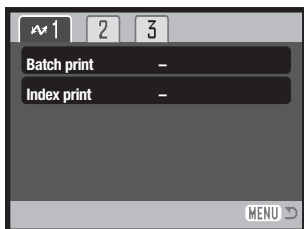

Uma vez seleccionado o ajuste, o cursor voltará às opções do menu e o novo ajuste será exibido. Para voltar ao ecrã PictBridge, pressione o botão menu. Leia as secções seguintes para informação sobre opções do menu.

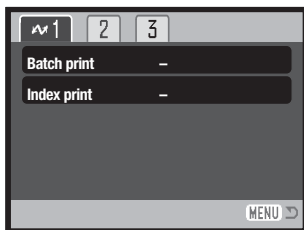

As opções podem variar com a impressora.

Impressão lote

Impressão Lote selecciona todas as imagens no cartão de memória para impressão. Quando a opção todos os fotogramas está seleccionada, surge um ecrã onde o nº de cópias de cada imagem pode ser especificado. Pode imprimir até 9 cópias. A opção reiniciar cancela todas as alterações realizadas no ecrã de selecção de impressão.

Impressão índice

Pode criar uma impressão de índice de todas as imagens fixas no cartão de memória. A qualidade e tamanho da impressão podem ser definidos no menu da câmara. O número de imagens por página varia consoante a impressora. O ecrã de confirmação da configuração da impressão é exibido antes do processo de impressão ser inicializado.

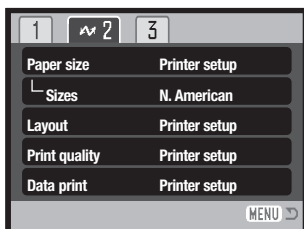

Formato papel

O formato do papel de impressão pode ser definido. A opção de configuração de impressão utiliza o formato definido pela impressora. A opção de formato deve ser definida em primeiro lugar, veja abaixo.

Formatos

Para definir os formatos do papel em função dos países. Esta opção permite mudar a opção do format do papel para dimensões comuns em determinados países.

Layout

O layout da impressão pode ser definido. A opção de configuração de impressão utiliza os parâmetros de layout da impressora. A impressão sem margens pode ser definida com a câmara assim como o número de imagens por página.

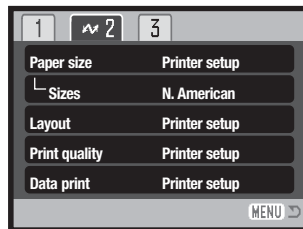

Qualidade impressão

Pode definir a qualidade da impressão. A opção de configuração de impressão utiliza a qualidade definida pela impressora. Pode definir a qualidade máxima na câmara.

Impressão dados

Os dados podem ser impressos com a imagem. A opção de configuração de impressão utiliza as opções definidas pela impressora. A data de captação e o nome do ficheiro podem ser seleccionados para impressão. A impressão de dados pode ainda ser desactivada no menu.

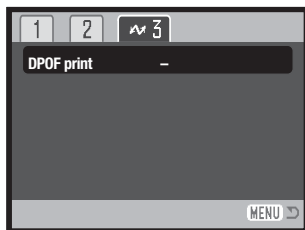

Impressão DPOF

A impressão DPOF na secção 3 permite que imagens fixas e um índice de impressão seleccionados com as opções de impressão DPOF na secção 3 do menu de reprodução sejam impressos com uma impressora PictBridge compatível. Simplesmente seleccione a opção iniciar a partir do menu para começar a tarefa. A opção de transferência dados na secção 3 do menu de configuração deve ser fixa para “Data Storage” para usar a impressão DPOF.

Notas de impressão

Em seguida apresentamos as dimensões para postal, dimensões de papel L e 2L, em milímetros e polegadas, para sua referência:

Postcard	100 X 148mm	3.9 X 5.9 in.
L	89 X 127mm	3.5 X 5.0 in.
2L	127 X 178mm	5.0 X 7.0 in.

Notas sobre erros de impressão

Se ocorrer um problema durante a impressão, tal como falta de papel, siga as instruções recomendadas para a impressora; nenhuma acção terá que ser feita para a câmara. Se ocorrer um erro maior, pressione o botão central do controlador para finalizar a rotina. Consulte o manual da impressora para procedimento correcto para o problema da impressora. Verifique ajustes antes de iniciar de novo e anular a selecção das imagens a serem impressas.

Requisitos sistema câmara remota

Para ligar a câmara directamente ao computador e usá-la como um dispositivo de imagem remoto, o computador deve estar equipado com uma porta USB como interface standard. O computador e o sistema operativo devem estar certificados pelo fabricante para suportar USB.

Ver quadro seguinte. Deve instalar o driver de software de câmara remota. Software de aplicação específico como o Microsoft Net Meeting, é necessário para visualizar as imagens. Esta função não pode ser usada com computadores Macintosh.

Requisitos mínimos do sistema

Pentium II 300MHz ou superior

Windows®XP, 2000 Professional, Me, e 98 Second Edition

128MB de RAM. 256MB com Windows®XP.

200MB de espaço livre no disco

800 X 600 16-bit monitor a cores

Câmara remota testada com Microsoft Net Meeting e Windows Messenger

Instalar a drive de câmara remota

O driver só necessita ser instalado uma vez.

Antes de ligar a câmara ao computador coloque o CD-ROM DiMAGE Viewer na drive CD-ROM. O menu de instalação do DiMAGE deve ser automaticamente activado. Para instalar o driver clique no botão “Starting up the DiMAGE remote camera driver installer”.

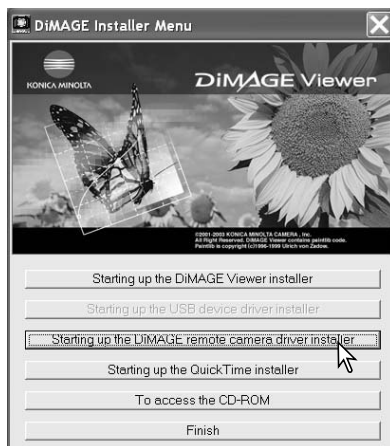



A janela InstallShield Wizard é exibida. Clique no botão next para continuar.

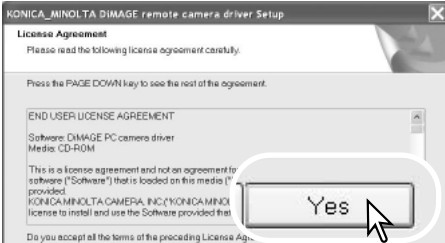

O acordo de licenciamento é exibido, se aceitar o acordo clique no botão "Yes" para continuar.

Leia o acordo na totalidade antes de continuar. Se não concordar com os termos clique no botão exit para sair do programa de instalação.

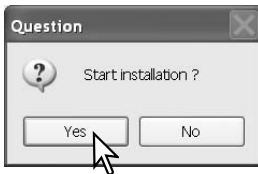

Um ecrã de confirmação de instalação aparece. Para instalar clique em "Yes." o botão "No" cancela a operação sem instalar o driver.

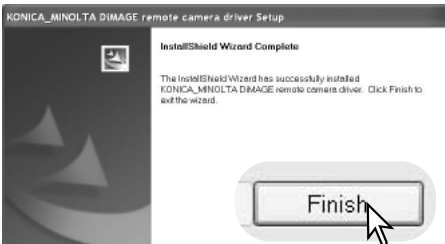

Quando a instalação está completa, surge a mensagem de instalação completa, clique em "Finish para completar a operação.

Ligar a câmara remota

Antes de ligar a câmara ao computador deve instalar o driver de câmara remota, ver pag. 118. Deve utilizar pilha totalmente carregada quando liga a sua câmara a um computador, o indicador de carga de pilha cheia deve ser exibido no monitor e painel de dados. Recomendamos a utilização de um conjunto adaptador AC (vendido em separado) em vez de pilha. Para utilizadores com Windows 98 segunda edição é necessário instalar o driver USB antes de ligar a câmara ao computador. (p. 102).

1. Selecione câmara remota na opção modo de transferência secção 3 no menu de configuração.

2. Inicie o computador. Este deve estar ligado antes de ligar a câmara.

3. Retire a tampa da porta USB. Insira a ficha pequena do cabo USB na câmara. Certifique-se de que a ficha está bem encaixada.

4. Insira o outro extremo do cabo USB na porta USB do computador. Certifique-se de que a ficha está bem encaixada. A câmara deverá ser conectada directamente à porta USB do computador. Ligando a câmara a um centro USB pode impedir a câmara de funcionar adequadamente.

5 Ligue a câmara para iniciar a ligação USB. A imagem real é exibida no monitor.

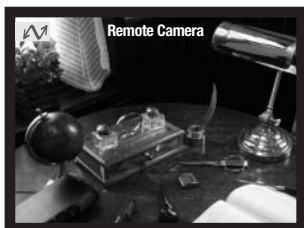
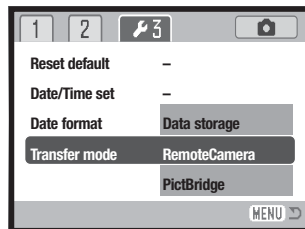

Para visualizar a imagem real no computador, siga as instruções para a aplicação usada. Consulte o manual de instruções para mais detalhes.

Notas funcionamento de câmara remota

Quando usa o modo de câmara remota, a exposição, balanço brancos e sensibilidade da câmara fixar-se-ão em auto. O zoom digital 4X e o zoom óptico estão activos. Não funciona os controlos menu. O monitor pode não ser desligado. O flash está desactivado e não existe áudio.

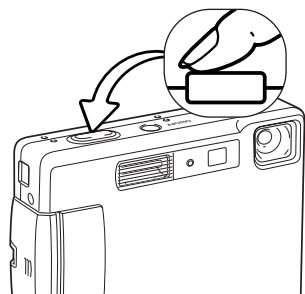

A câmara pode ser focada periodicamente pressionando o botão disparador do obturador parcialmente. O sistema AF não foca continuamente quando o botão é pressionado e mantido e a operação deve ser repetida à medida que a distância do assunto varia.

Devido ao rácio de dados pode haver atrasos no zoom e focagem.



Consulte o manual da aplicação para alimentação remota. Com o Microsoft Net Meeting, clique no botão play. A caixa de diálogo opção permite um controlo remoto sob as funções da câmara. Clicando no botão fonte no separador vídeo, acede aos controlos de zoom e focagem; os controlos estão localizados no tab de controlo da câmara. A ampliação de imagem pode ser ajustada com a alavanca de zoom. Clicando a caixa de verificação auto na opção de focagem, a câmara foca. Contudo a focagem não é contínua e a caixa deve ser verificada cada vez que a focagem é pedida.

APÊNDICE

Resolução de problemas

Esta secção cobre os problemas menores de funcionamento básico da câmara. Para problemas de maior importância contacte os serviços técnicos Konica Minolta.

Problema	Sintoma	Causa	Solução
A câmara não tabalha	Não aparece nenhuma indicação no monitor	A pilha está gasta	Substitua a pilha (p. 14).
		A função desligar auto desligou a câmara	Pressione o botão de ligação para restabelecer a energia. O período de desligar auto pode ser alterado na secção 1 do menu de configuração.
		O conjunto adaptador AC não está bem ligado	Verifique a ligação do adaptador com a câmara e a ficha eléctrica (p. 17, 18).
Disparador não funciona	“0000” aparece no contador de fotografias	O cartão memória está cheio e não é capaz de gravar um imagem com a qualidade e formato de imagem ajustada na câmara.	Coloque um novo cartão (p. 18), apague algumas imagens (p.33) ou altere qualidade ou formato da imagem (p. 48).
	Aparece nos monitores a mensagem de Sem-cartão	Nenhum cartão na câmara	Coloque um cartão (p. 20).
	Aviso de cartão bloqueado no monitor	Cartão bloqueado	Desbloquear cartão usando o comutador de protecção (p. 21).

Problema	Sintoma	Causa	Solução
Fotografias sem nitidez	Sinal de focagem vermelho	Assunto demasiado perto.	Certifique-se que o assunto está dentro do alcance de flash (p. 30).
		focagem especial que impede o sistema de focagem de operar (p. 31).	Use a fixação de focagem num assunto à mesma distância do assunto a fotografar (p. 30).
	Fotografias exteriores ou situações de luz fraca sem flash	Velocidades baixas e sincronização resultam em imagens tremidas quando a câmara é manuseada manualmente.	Use um tripé, altere a sensibilidade do filme para um ajuste superior (p. 52) ou use flash (p. 32).
Fotografia com flash demasiado escuro	Assunto fora do alcance de flash (p. 33).		Coloque o seu assunto mais perto da câmara ou altere a sensibilidade para um ajuste mais elevado (p. 52).
Assunto aparece muito à direita na imagem	O visor foi utilizado para o enquadramento. O paralaxe é aparente com assuntos a menos de 1m na posição grande angular ou 3 m na posição telefoto.		Use apenas o monitor LCD para enquadrar os assuntos muito próximos.
Parte da imagem está escondida atrás de área escura	Visor utilizado para captar a imagem	A lente foi parcialmente coberta com o dedo ou um objecto	Quando utiliza o visor tenha cuidado para não tapar a lente

Se a câmara não funciona normalmente ou a mensagem de erro de sistema aparecer, desligue-a, retire a pilha e volte a colocá-la, desligue e volte a colocar o conjunto do adaptador AC. Desligue sempre a câmara através do interruptor principal para não danificar o cartão de memória.

Acerca do cabo do carregador de pilhas ião de lítio

O cabo AC incluído é o apropriado para a região de aquisição do equipamento. Use apenas a cabo na região onde adquiriu o equipamento.

Região	Código Produto
Europa continental , China, Coreia, Singapura (220-230V)	APC-110
Grã Bretanha, Hong Kong (220V-240V)	APC-120
Estado Unidos, Canadá, Taiwan ((110V-120V)	APC-130
Japão (100V)	APC-140

Lâmpadas indicador de visor

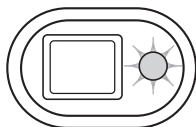

A lâmpada indicadora perto do visor pode ser usado para diagnosticar o funcionamento da câmara. As cores da lâmpada alteram entre verde, vermelho e laranja e pode piscar rapidamente ou lentamente.

Cor	Estado	Indicação
Verde	Firme	Câmara pronta para realizar imagem
	Piscar lento	Aviso câmara a tremer.- velocidades de obturador abaixo dos limites onde a câmara pode ser usada com segurança. Use flash (p.32) ou tripé.
	Piscar rápido	A câmara não pode focar. O assunto está demasiado. O assunto está mais perto do que 0.15 m (0.5ft.) ou é uma situação de focagem especial que impede o sistema de focagem auto de focar (p. 31).
Vermelho	Piscar rapidamente	Energia insuficiente para o funcionamento da câmara. O flash está em carga (o disparador pode ser libertado). Cartão de memória está bloqueado. Cartão de memória cheia. O cartão não pode ser usado com a câmara e deve necessitar de ser formatado.
Laranja	Piscar rapidamente	A câmara está a aceder ao cartão de memória

Remover a driver de software – Windows

1. Insira o cartão memória na câmara e ligue o computador com o cabo USB. Outros dispositivos não devem ser ligados ao computador durante este procedimento.
2. Clique no icon My computer. Selecione “properties” a partir do menu drop-down.
Windows XP: No menu Iniciar seleccione Painel de controlo. Clique na categoria desempenho e manutenção. Clique “System” para abrir a janela de propriedades do sistema.
3. Windows 2000 e XP: seleccione o tab hardware na janela “properties” e clique o botão gestão de dispositivo.
Windows 98 e Me: clique o tab de gestão dispositivo na janela “properties”.
4. O ficheiro driver será alocado no universal-serial-bus-controller ou outras localizações de dispositivo do gestor de dispositivo. Clique nas localizações para exibir os ficheiros. O driver deve ser indicado com o nome da câmara. Em determinadas condições, o driver pode não conter o nome da câmara. Contudo, o driver será indicado por uma marca de interrogação ou ponto de exclamação.
5. Clique no driver para o seleccionar.
6. Windows 2000 e XP: click no botão de acção para exibir o menu drop-down. Selecione “uninstall.” Aparecerá um ecrã de confirmação. Clicando em “Yes” removerá o driver do sistema.
Windows 98 e Me: clique no botão “remove”, aparecerá um ecrã de confirmação. Clicando “Yes” removerá o driver do sistema.
7. Desligue o cabo USB e desligue a câmara. Reinicie o computador.

Cuidados e armazenamento

Leia esta secção para obter bons resultados com a sua câmara. Um uso cuidadoso e seguro prolonga a longevidade da sua câmara.

Cuidados com a câmara

- Não submeta a câmara a impactos ou choques.
- Deligue-a sempre quando a transporta.
- Esta câmara não é à prova de água nem de salpicos. A colocação de pilhas, do cartão e sua remoção deve prevenir estas situações.
- Quando na praia ou perto de água não exponha a câmara a areias, poeiras ou sal.
- Não deixe a câmara exposta ao sol. Não aponte a lente directamente para o sol pode danificar o CCD.

Limpeza

- Se a máquina fotográfica, ou a objectiva estão sujas limpe-as delicadamente com um pano macio, limpo e seco. Se a máquina fotográfica, ou a objectiva estiverem em contacto com areia, sobre-as cuidadosamente para afastar as partículas - o esfregar poderá arranhar as superfícies.
- Para limpar a superfície das objectivas, em primeiro lugar com um pincel macio afaste todas as partículas existentes e, caso se torne necessário, humedeça (com um líquido de limpeza aconselhado) um tecido de limpeza de lentes.
- Não utilize solventes orgânicos para limpar a câmara.
- Nunca toque com os seus dedos na superfície da objectiva.

Armazenamento

- Guarde a máquina numa área fresca, seca e bem ventilada, longe de pó e químicos (por exemplo naftalina). Para períodos de tempo bastante longos coloque a máquina fotográfica num receptáculo bastante bem vedado e com um produto de secagem como a sílica.
- Remova as pilhas e o cartão compacto flash.
- Não guarde a câmara junto a bolas de naftalina.
- Antes de usar a máquina, após armazenamento prolongado, verifique todas as suas funções, de modo a assegurar-se de que funciona correctamente.

Cartões de memória

Os cartões de memória SD e MultiMedia são fabricados com componentes electrónicos de alta precisão. As situações seguintes podem provocar danos ou perda de dados:

- Uso impróprio do cartão.
- Dobrar, deixar cair ou submeter o cartão a impactos.
- Aquecimento, poeiras ou sol directo.
- Descargas eléctricas ou campos electromagnéticos perto do cartão.
- Retirar o cartão ou interromper a energia enquanto a câmara ou o computador está a aceder ao cartão (ler, transferir dados, formatar, etc.).
- Tocar nos contactos eléctricos do cartão com os dedos ou objectos metálicos.
- Usar um cartão fora da validade. A compra de um cartão periodicamente pode ser necessário.

Konica Minolta não se responsabiliza por danos ou perda de informação. Recomendamos a realização de cópia do cartão de memória.

Pilhas

- O rendimento das pilhas diminui com a temperatura. Em ambientes frios, recomendamos que mantenha um par de pilhas num local aquecido, por exemplo o bolso do seu casaco. Pilhas podem recuperar a sua energia quando a temperatura sobe.
- Se as pilhas ficaram gastas quando usadas na câmara não as carregue mesmo que a sua carga pareça voltar. Estas pilhas vão interferir com o funcionamento normal da câmara.
- Uma pilha de longa duração fornece energia ao relógio e memória quando a câmara está desligada. Se a câmara reajusta a hora cada vez que é desligada, a pilha está gasta. Deve levar a sua câmara a um serviço autorizado Konica Minolta para a substituir.

Antes de acontecimentos importantes

- Verifique o modo de funcionamento cuidadosamente, ou faça testes.
- A Konica Minolta não é responsável por danos causados pelo mau funcionamento do equipamento

Temperatura e condições de funcionamento

- Esta máquina concebida para uso entre 0° e os 40°.
- Nunca coloque a sua máquina fotográfica em locais em que esteja submetida a temperaturas extremas, tais como compartimentos porta luvas de carros ou humidades.
- Para prevenir a condensação no interior da máquina, ao levá-la de uma área exterior extremamente fria para uma área interior quente coloque-a num saco de plástico, espere que atinja a temperatura interior antes de a retirar do saco

Cuidados com monitor LCD

- O monitor LCD é fabricado segundo tecnologia de alta precisão e mais de 99.99% dos pixels funcionam adequadamente. Menos de 0.01% dos pixels do monitor são exibidos como cor ou pontos brilhantes; isto não é uma avaria. e não afecta a imagem gravada.
- Não aplique pressão sobre a superfície do monitor, pode danificá-lo.
- A resposta do monitor pode ser lenta em baixas temperaturas ou ficar escuro temporariamente em ambientes sobreaquecidos. Quando a câmara atinge a sua temperatura de funcionamento normal o visor funcionará normalmente.
- Se o monitor ficar marcado com dedadas, limpe o monitor suavemente com um pano seco, suave e limpo.

Copyright

- Programas TV, filmes, cassetes de vídeo, fotografias e outros materiais estão protegidos por direitos de autor. A sua gravação ou cópia sem autorização pode ser contrária às leis de protecção dos direitos de autor. Tirar fotografias de espectáculos, exposições, etc., é proibido sem autorização e pode violar um direito de autor. As imagens protegidas por direitos de autor apenas são passíveis de utilização ao abrigo da legislação aplicável..

Questões e serviço

- Se pretender algum esclarecimento acerca da sua máquina, contacte o seu revendedor ou escreva para o distribuidor Konica Minolta da sua localidade
- Antes de entregar a sua máquina para reparação, contacte os serviço técnicos para mais informação.

Especificações técnicas

Número efectivo de pixels:	3.2 milhões
CCD:	1/1.8-CCD interlineado cor primária com número total de pixels de 3.3 milhões
Sensibilidade câmara (ISO):	Automático (Iso entre 50.- 160 equivalente) Iso 50, 100, 200, 400
Rácio de aspecto:	4:3
Construção da lente:	9 elementos em 8 grupos
Abertura máxima:	f/2.8 -f/3.6
Comprimento Focal:	5.7 - 17.1 mm (35mm equivalente: 37 - 111 mm)
Alcance focagem (desde o CCD):	0.15 m - infinito (desde a frente da câmara) 0.2 m - 0.6 m / 0.7 - 2.0 m em modo macro
Sistema focagem:	Video AF
Disparador:	CCD obturador electrónico mais obturador mecânico.
Velocidade obturação:	4- 1/1000s
Tempo reciclagem flash:	6 seg aproximadamente
Visor:	Óptico imagem real.
Monitor LCD:	4.0 cm TFT cor
Campo visão Monitor:	100% (aprox.)
Conversão A/D:	10 bits
Materiais gravação:	Cartões SD e multimediaCard
Formato ficheiro:	JPEG, motion JPEG (mov), WAV. DCF 1.0, DPOF e Exif 2.2 conformidade
Print image Mathing:	Sim
Idiomas:	Japonês, Inglês, Alemão, Francês e Espanhol
Saída AV:	NTSC e PAL
Pilhas:	Minolta de lítio NP-200

Rendimento Pilhas (gravação):	Aprox. 220 fotografamas com pilhas NP-200: baseado standard CIPA com cartão de memória SD incluído, monitor LCD on, imagens em formato seze 2048 X 1536, qualidade standard, sem reprodução imediata, sem memo voz, e 50% de uso de flash. Aprox. 200 fotografamas com pilhas NP-200 baseado no método standard de testes Minolta com monitor LCD off, imagens em formato integral (2048 x 1536), qualidade standard, sem reprodução imediata, sem memo voz, e 50% de uso de flash.
Rendimento Pilhas (reprodução):	Tempo aproximado de rep.contínua: 240 min. com pilhas NP-200, com monitor on, sem reprodução audio.
Fonte de energia externa:	Conjunto Adaptador AC (AC-401/501)
Dimensões:	85.5 (L) X 67 (A) X 20 (P) mm
Peso:	Aproximadamente 120g.(sem pilhas ou cartão memória)
Temperatura:	0° - 40°C
Humidade:	5 - 85% (sem condensação)
Pilha lítio NP-200	
Voltagem:	3.7V
Peso:	20g
Dimensões:	31.5 (L) x 52.0 (A) x 6.6 (P)mm
Carregador BC-700	
Voltagem entrada:	AC100-240V, 50/60Hz
Peso:	79g
Dimensões:	65 (L) x 80 (A) x 26 (P)mm

Especificações baseadas na informação disponível na data de impressão e sujeitas a alteração sem aviso prévio.



KONICA MINOLTA

KONICA MINOLTA CAMERA, INC.

© 2003 Konica Minolta Camera, Inc. ao abrigo da Convenção de Berna
e da Convenção Universal sobre os Direitos de Autor.

0-43325-53285-6

1AG6P1P1795--
9222-2798-20 SY-A312/0402
Impresso na Alemanha