



KONICA MINOLTA

DiMAGE X31



DK BETJENINGSVEJLEDNING

FØR DU BEGYNDER

Tillykke med dit nye digitalkamera. Læs venligst hele denne betjeningsvejledning, så du kan få optimal glæde af kameraet og alle dets faciliteter.

Kontrollér nedenstående liste over medfølgende dele, før du tager kameraet i brug. Kontakt omgående din forhandler, hvis noget mangler.

Konica Minolta DiMAGE X31 digitalkamera
Alkaliske AA-batterier
Håndrem HS-DG 120
SD-memorykort
USB-kabel USB-500
DiMAGE Viewer CD-ROM
DiMAGE Viewer betjeningsvejledning
Betjeningsvejledning til kameraet
Garantibevis

Konica Minolta har tilstræbt at gøre informationerne i dette trykte materiale så præcise som muligt men tager forbehold for eventuelle fejl eller mangler.

Konica Minolta er et varemærke tilhørende Konica Minolta Holdings, Inc. DiMAGE er et varemærke tilhørende Konica Minolta Photo Imaging, Inc. Apple, Macintosh og Mac OS er registrerede varemærker tilhørende Apple Computer Inc. Microsoft og Windows er registrerede varemærker tilhørende Microsoft Corporation. Windows officielle navn er Microsoft Windows Operating System. Pentium er et registreret varemærke tilhørende Intel Corporation. QuickTime er et varemærke, som benyttes under licens. Alle andre varemærker tilhører de respektive ejere. Alle andre mærke- og produktnavne er varemærker eller registrerede varemærker tilhørende de respektive ejere.

SIKKERHEDSREGLER

Læs alle sikkerhedsregler og advarsler, inden kameraet tages i anvendelse.

ADVARSEL

Hvis batterierne behandles forkert, kan skadelig væske trænge ud, og de kan blive varme eller eksplodere og forårsage personskade. Iagttag altid følgende:

- Brug kun batterier, som er specificeret i denne betjeningsvejledning.
- Isæt ikke batterierne omvendt (med +/- polerne vendt forkert).
- o Brug ikke batterier, som viser tegn på beskadigelse.
- Udsæt ikke batterierne for ild, høje temperaturer, vand eller fugt.
- Forsøg ikke at kortslutte eller adskille batterierne.
- Opbevar ikke batterier i eller i nærheden af metalprodukter.
- Bland ikke batterier af forskellige mærker og typer, gamle og nye eller batterier med forskellig opladning.
- Forsøg ikke at oplade alkaliske batterier.
- Brug kun den anbefalede oplader til opladning af genopladelige batterier.
- Brug ikke batterier, der er utætte. Hvis du ved et uheld får batterivæske i øjet, skal du omgående rense det med rigeligt, rent vand og søge læge. Hvis du får væske på huden eller tøjet, skal du skylle efter med rigeligt vand.
- Sæt tape over batteriernes kontaktflader for at undgå kortslutning, inden du afleverer dem til destruktions; følg altid de gældende regler for bortskaffelse af udtjente batterier.

- Vær opmærksom på, at AC adapteren er indstillet til den korrekte netspænding. En uegnet AC adapter eller forkert spændingsindstilling kan forårsage brand eller elektrisk stød.
- Brug kun det netkabel, som er beregnet til lysnettet i den pågældende region. En forkert netspænding kan forårsage skade som følge af brand eller elektrisk stød.
- Forsøg ikke selv at adskille kameraet. De indvendige højspændingskredsløb kan give farlige elektriske stød.
- Fjern omgående batterierne, eller sluk AC adapteren, og stop brugen, hvis kameraet tabes eller udsættes for et slag der medfører, at de indvendige dele, især flashdelene, blottes. Flashens elektriske kredsløb rummer højspænding, som kan forårsage elektriske stød og personskaade. Fortsat brug af et beskadiget produkt kan medføre personskaade eller brand.
- Hold altid batterier, små tilbehørsdele eller andet der kan sluges, væk fra mindre børn. Søg omgående læge, hvis en ting sluges.
- Opbevar kameraet på en måde, så børn ikke kan få adgang til det.
- Udlad aldrig flashen mod en persons øjne på kort afstand, da det vil kunne beskadige synet.
- Gå ikke rundt, mens du ser på LCD monitoren. Der kan ske uheld.

- Brug ikke kameraet i fugtige omgivelser, og betjen det ikke med våde hænder. Hvis der kommer væske i kameraet, skal du omgående tage batterierne ud eller afbryde AC adapteren og stoppe brugen. Der kan opstå risiko for brand eller elektrisk stød, som kan forårsage personskade.
- Brug ikke kameraet i nærheden af brandfarlige dampe eller væsker som f. eks. benzin eller fortynder. Forsøg ikke at rense det med brandfarlige væsker som alkohol, benzin, fortynder eller lignende. Brandfarlige produkter kan forårsage eksplosion eller brand.
- Træk ikke i kablet til AC adapteren, når du vil fjerne den fra stikkontakten. Grib om selve stikket.
- Pas på ikke at beskadige kablet til AC adapteren ved at vride det, stille tunge ting på det eller udsætte det for varme. Et beskadiget kabel kan give anledning til brand eller kortslutning.
- Stop brugen, hvis kameraet begynder at lugte eller ryge eller bliver meget varmt. Fjern omgående batterierne, og pas på, du ikke brænder dig, da de bliver varme under brugen. Fortsat brug af et beskadiget produkt kan medføre personskade eller brand.
- Bring kameraet til forhandleren eller et autoriseret Konica Minolta Servicecenter, hvis reparation er påkrævet.

VÆR FORSIGTIG

- Brug eller opbevar ikke kameraet i meget varme eller fugtige omgivelser. Kameraet og batterierne kan blive beskadiget og forårsage personskade som følge af varme, ild, eksplosion eller udtrængende batterivæske.
- Hvis batterierne lækker, skal kameraet bringes til eftersyn.
- Kameraet bliver varmt ved længerevarende brug. Vær forsigtig, når du betjener det.
- Batterierne og memorykortet kan blive meget varme efter længerevarende brug. Sluk kameraet, og vent til det er kølet af, inden du udskifter delene.
- Hold ikke om flashen, når den udlades. Den store energiuudladning kan forårsage forbrændinger.
- Udsæt ikke LCD monitoren for tryk. En beskadiget monitor kan forårsage skade, og udtrængende væske fra monitoren kan forårsage antændelse. Hvis du får væske på huden eller tøjet, kan du skylle efter med rigeligt vand. Hvis du får væske i øjet, skal du omgående skylle det med rigeligt, rent vand og søge læge.
- Anbring AC adapteren forsvarligt i stikkontakten.
- Brug ikke elektriske transformere eller rejseadapters. Der kan opstå brand, eller produktet kan blive beskadiget.
- Brug ikke AC adapteren, hvis kablet er beskadiget.
- Tildæk ikke AC adapteren. Der kan opstå brand.
- Sørg for, at der er fri adgang til AC adapteren, så den let kan afbrydes i en nødsituation.
- Tag AC adapteren ud af stikkontakten, når du ikke bruger kameraet.
- For at undgå beskadigelse af synet må afstanden til motivet ikke være kortere end 1 meter, når du tager portrætter med flash.

Produktet kan være påsat følgende mærker:



Dette mærke på kameraet angiver, at det overholder EU's krav til interferensskabende produkter. CE er en forkortelse af Conformité Européenne (europæisk konformitet).

Dette digitale udstyr overskrider ikke klasse B grænserne for udsendelse af radiostøj i henhold til den canadiske industristandard for interferensskabende udstyr (ICES-003).

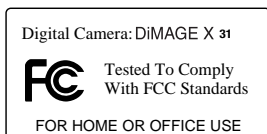

FCC Konformitetserklæring

Ansvarligt selskab: Konica Minolta Photo Imaging USA, Inc.

Adresse: 725 Darlington Avenue, Mahwah, NJ 07430

Dette udstyr overholder stykke 15 i FCC reglerne. Brugen af udstyret er underlagt følgende to restriktioner m. h. t. radiostøj: (1) Udstyret må ikke forårsage skadelig interferens, og (2) udstyret må acceptere enhver modtaget interferens, inklusive den interferens, der kan forårsage uønsket funktion. Hvis udstyret ændres eller modificeres, kan man blive pålagt at standse brugen af udstyret. Udstyret er afprøvet og fundet i overensstemmelse med kravene til klasse B digitalt udstyr, i henhold til stykke 15 i FCC reglerne. Formålet med disse krav er at sikre rimelig beskyttelse mod skadelig interferens fra installationer i privat beboelse. Dette udstyr genererer, benytter og kan udsende radiobølger, som, hvis det ikke installeres og benyttes i overensstemmelse med instruktionerne, kan forårsage skadelig interferens med radiokommunikation. Der er ingen garanti for, at interferens ikke kan opstå i en bestemt installation. Hvis dette udstyr forårsager skadelig interferens i radio- eller TV-modtagelse, hvilket kan konstateres ved at slukke og tænde udstyret, er brugeren forpligtet til at forsøge interferensen fjernet ved en eller flere af følgende metoder:

- Dreje eller flytte modtagerens antenne.
- Forøge afstanden mellem udstyret og modtageren.
- Tilslutte udstyret en stikkontakt på en anden gruppe end den, modtageren er tilsluttet.
- Søge hjælp hos forhandleren eller en erfaren radio/TV tekniker.

Fjern ikke ferrit-kernerne fra kablerne.

INDHOLD

Afsnittet "Kom godt i gang" beskriver, hvordan kameraet gøres klar til brug. Det rummer vigtig information om strømforsyning og memorykort. Kameraets grundlæggende betjening beskrives i afsnittet "Optagelse - Grundlæggende" på siderne 22 til 31 og afsnittet "Afspilning - Grundlæggende" på siderne 32 til 35. Læs hele afsnittet om dataoverførsel, inden du slutter kameraet til en computer eller printer.

Mange kamerafunktioner er menustyrede. Afsnittene om menuerne beskriver i detaljer, hvordan du ændrer kameraets indstillinger.

Afsnittet "Appendiks" rummer en beskrivelse af mulige fejl under betjeningen og yderligere oplysninger om behandling og opbevaring af kameraet. Gem denne betjeningsvejledning på et sikkert sted til senere reference.

Kameraets dele	12
Kom godt i gang	14
Isætning af batterierne	14
Kontrol af batterikapaciteten	15
Automatisk afbryder	15
AC adapter (ekstratilbehør)	16
Montering af kameraremmen	17
Isætning og udtagning af memorykort.....	18
Om memorykort	19
Indstilling af dato/klokkeslæt	20
Optagelse - Grundlæggende	22
Håndtering af kameraet.....	22
Indstilling af kameraet til optagelse	22
Brug af zoomobjektivet	23
LCD monitoren - Grundlæggende	24
Advarsel om kamerarystelser	24
Optagelse - Grundlæggende	25
Fokusslås	26
Fokuseringsområde.....	26
Fokussignaler	27
Vanskelige fokuseringssituationer	27
Flashsignaler	28
Flashområde - Automatisk funktion	29
Visning på LCD monitoren - Optagelse	30
Selvportræt-spejl.....	31

Afspilning - Grundlæggende	32
Enkeltbilled-afspilning (display-visning)	32
Afspilning af billeder	33
Sletning af enkelte billedfiler	33
Visning på LCD monitoren - Afspilning	34
Forstørret afspilning	35
Optagelse - Avanceret	36
LCD monitoren - Avanceret	36
Hovedmenu for optagelse	36
Flashfunktioner	38
Optagemetoder	40
Selvudløser	41
Kontinuerlig optagelse	42
Multi-frame	43
Hvidbalance	44
Billedkvalitet	45
Eksponeringskompensation	47
Farvefunktioner	48
Portræt	49
Specielle effekter	50
Tilføjelse af en ramme eller kant	50
Optagelse af to motiver i samme billede	51
Menu for avanceret optagelse	52
Brugertilpasning af kontrolknappen	54
Auto-reset	55
Indfotografering af dato/klokkeslæt	56
Digital zoom	57
Filnummer (#) hukommelse	58
Mappenavn (Folder)	58
Omgående afspilning	59
Movie-optagelse	60
Hovedmenu for movie-optagelse	61
Om movie-optagelse	62
Afspilning - Avanceret	63
Afspilning af movie-sekvenser	63
Hovedmenu for afspilning	64
Menu for avanceret afspilning	65
Skærm til udvælgelse af filer	67
Sletning af billedfiler	68
Beskyttelse af billedfiler	69
Føj til favoritter	70
Afspilning af favoritter	71
Rotation af billede	72
Diashow	73
Om DPOF	74
Oprettelse af en DPOF-printfil	74
Bestilling af et indeksprint	76
Tryk af dato	76
E-mail kopi	77

Setup-menu	78
Sådan benyttes setup-menuen	78
LCD monitorens lysstyrke	82
Formatering af memorykort	82
Genvalg af standardindstillingerne	83
Sprog	84
Lydsignaler	84
Fokussignal	85
Lukkerlyd	85
Automatisk afbryder	85
Dato og klokkeslæt	86
Datoformat	86
Transfer-funktion	86
Dataoverførsel	87
Systemkrav	87
Tilslutning af kameraet til en computer	88
Tilslutning til Windows 98 og 98SE	90
Automatisk installation	90
Manuel installation	91
QuickTime systemkrav	93
Automatisk afbryder (ved dataoverførsel)	93
Organisering af mapper på memorykortet	94
Afbrydelse af forbindelsen mellem kamera og computer	96
Windows 98 og 98SE	96
Windows Me, 2000 Professional og XP	96
Macintosh	97
Udskiftning af memorykort (ved dataoverførsel)	98
Brug af PictBridge	98
Om printerfejl	100
Sådan benyttes PictBridge-menuen	100
Batch-udskrivning	102
Indeks-udskrivning	102
Papirstørrelse	102
Størrelser	102
Layout	102
Printkvalitet	102
Udskrivning af data	102
Udskrivning af DPOF-filer	103
Appendiks	104
Fejlfinding	104
Afinstallation af driversoftwaret - Windows	106
Behandling og opbevaring af kameraet	107
Tekniske specifikationer	110

KAMERAETS DELE

* Dette kamera er et avanceret, optisk instrument, som bør behandles med omhu. Sørg altid for, at disse dele er rene. Se afsnittet om behandling og opbevaring på side 107.

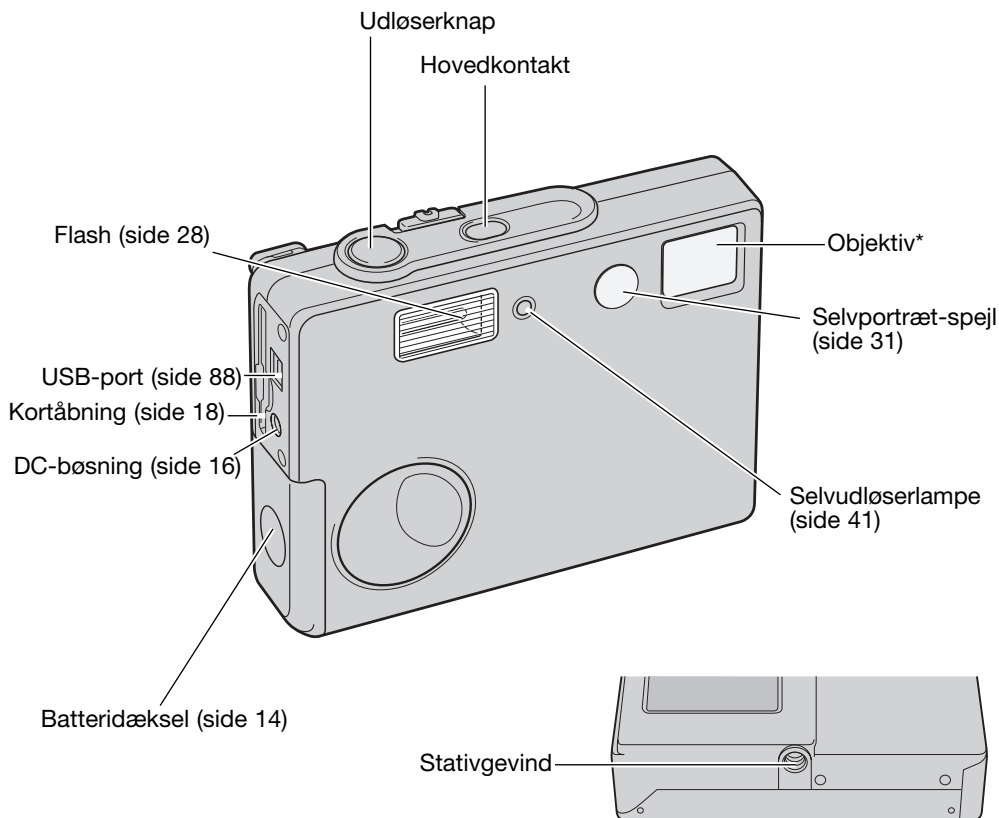

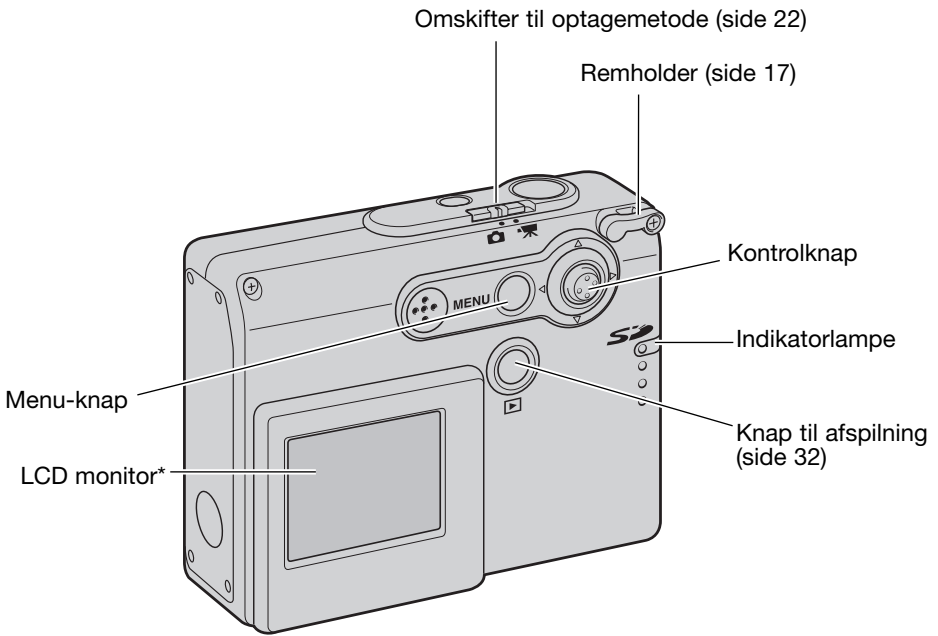

KOM GODT I GANG

ISÆTNING AF BATTERIERNE

Dette digitalkamera benytter to AA-størrelse alkaliske eller Ni-MH batterier. Ni-MH anbefales, da de har større kapacitet. Brug ikke andre batterityper til dette kamera. Ni-MH batterier skal først oplades med en anbefalet oplader. Konsultér venligst din forhandler herom. Når du udskifter batterierne, skal kameraet være slukket.

Skub batteridækslet mod forsiden af kameraet for at frigøre låsen (1), og åbn dækslet.

Isæt AA-batterierne som vist; vær opmærksom på, at batteripolerne vender korrekt (2).

Luk batteridækslet, og skub det mod bagsiden af kameraet, til det låses.

Efter isætning af batterierne fremkommer meddelelsen "Set date/time" muligvis på LCD monitoren. Indstil dato og klokkeslæt som beskrevet på side 20. Ur og kalender kan også indstilles i setup-menuen (sektion 3). Hvis batterierne har været taget ud i nogle timer, nulstilles hukommelsen for ur og kalender.

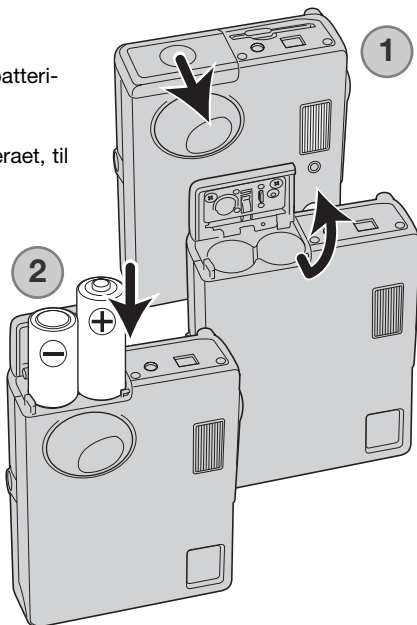

KONTROL AF BATTERIERNES KAPACITET

Kameraet er udstyret med en automatisk indikator på LCD monitoren, som viser batterikapaciteten. Indikatoren skifter fra hvid til rød, når batterikapaciteten er lav.



Indikator for fuld kapacitet - batterierne er fuldt opladede. Denne indikator vises kort.



Indikator for lav kapacitet - batterierne er ved at være afladet. Batterierne bør udskiftes så hurtigt som muligt. Denne advarsel forbliver på monitoren.



Advarsel om lav kapacitet – batterierne er næsten helt afladet. Batterierne bør udskiftes med det samme. LCD monitoren slukkes, mens flashen lader op. Denne advarsel fremkommer automatisk og vises, indtil batterierne skiftes. Hvis kapaciteten falder under dette niveau, mens kameraet er tændt, fremkommer en meddelelse om at batterierne er opbrugt, lige inden kameraet slukkes.

Hvis batterikapaciteten er utilstrækkelig til at kameraet kan fungere, er LCD monitoren tom, og lukkeren kan ikke udløses. Udskift batterierne.

AUTOMATISK AFBRYDER

For at spare på batterierne slukkes kameraet automatisk, hvis det ikke har været benyttet i tre minutter. Kameraet tændes igen, når du trykker på hovedkontakten. Du kan ændre tiden for den automatiske afbryder i setup-menuen (sektion 2) (side 85). Hvis kameraet er tilsluttet en computer, indstilles tiden automatisk til 10 minutter. Dette kan ikke ændres.

AC ADAPTER (EKSTRATILBEHØR)



Sluk altid kameraet, inden du skifter strømforsyning.

Med AC adapter kan kameraet strømforsynes fra lysnettet. Det anbefales at benytte AC adapter, hvis kameraet tilsluttes en computer.

AC adapter model AC-12U benyttes i Nordamerika og Taiwan, AC-12GB benyttes i Storbritannien, Nordirland og Hongkong, AC-12 benyttes i Japan, AC-12C benyttes i Kina og AC-12E benyttes i alle andre verdensdele.

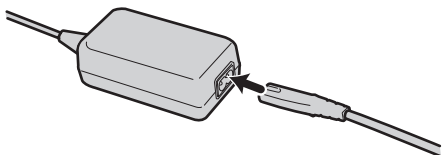

Slut aldrig AC adapteren til kameraet, mens det er tændt.

Sæt netkablet i AC adapteren.

Slut netkablet til stikkontakten.

Sæt AC adapterens udgangsstik i kameraets DC-bøsning.

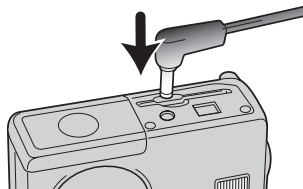

MONTERING AF KAMERAREMMEN

Hav altid remmen om håndledet, så du ikke kommer til at tabe kameraet.

Stik den lille løkke gennem remholderen på kameraet.

Før den anden ende af remmen gennem den lille løkke, og stram remmen.

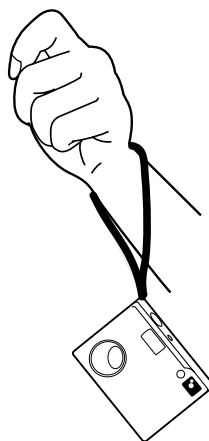
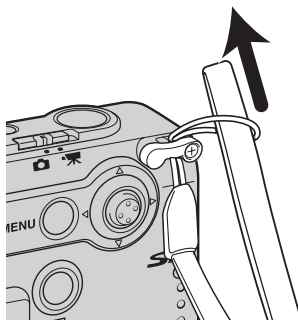
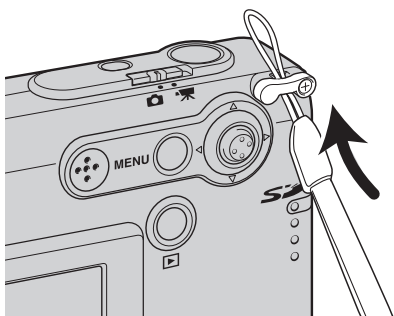

ISÆTNING OG UDTAGNING AF MEMORYKORT



Sluk altid kameraet, og kontrollér at indikatorlampen ikke er rød og blinker, før du isætter eller udtager et memorykort. I modsat fald kan kortet blive beskadiget, så data går tabt.

Et SD (Secure Digital) memorykort eller MultiMedia-kort skal sættes i kameraet, før det kan bruges. Hvis der ikke er et kort i kameraet, fremkommer en advarsel herom på LCD monitoren. Lukkeren kan udløses, men billedet vil ikke blive taget.

Skub memorykortet helt ind i kortåbningen, og slip det. Kortet går i indgreb med holderen.

Kortets forside skal vende mod kameraets forside. Sæt altid kortet lige ind i holderen, aldrig fra en skæv vinkel. Brug aldrig vold. Kontrollér at kortet vender rigtigt, hvis det ikke kan trykkes helt på plads.

Når du vil tage memorykortet ud: Skub det helt ind i holderen, og slip det. Nu kan kortet tages ud.

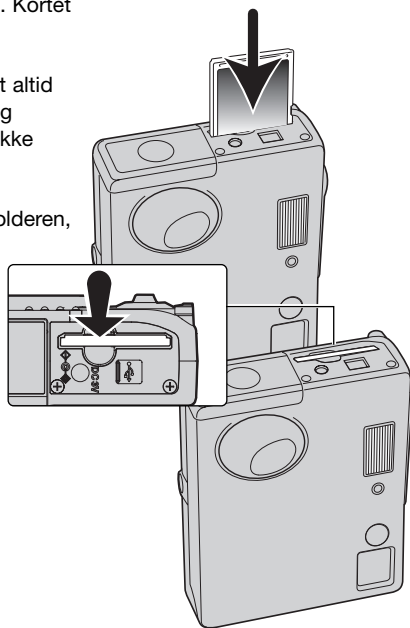

OM MEMORYKORT

Responstiden under optagelse og afspilning er længere med MultiMedia-kort end med SD memorykort. Det er ingen fejl men skyldes kortenes specifikationer. Visse funktioner som f. eks. sletning kan tage længere tid med memorykort, der har stor kapacitet.

SD-memorykortet har en omskifter til skrivebeskyttelse, som forhindrer, at data kan slettes. Når omskifteren skydes mod bunden af kortet, er dataene beskyttet. Hvis kortet er beskyttet, kan data imidlertid ikke indlæses på kortet. Hvis du forsøger at optage eller slette et billede med kameraet, vil en "Card locked" meddelelse fremkomme, og indikatorlampen ved kortåbningen vil lyse rødt og blinke hurtigt. Se side 108 om behandling og opbevaring af memorykort.

Hvis meddelelsen "Unable to use card" fremkommer, skal kortet sandsynligvis først formateres, inden det kan bruges. Et memorykort, som har været benyttet i et andet kamera, skal muligvis også formateres, inden det kan bruges i dette kamera. Kortet formateres i setup-menuen (sektion 1) (side 82). Når et kort formateres, slettes alle data på kortet permanent.

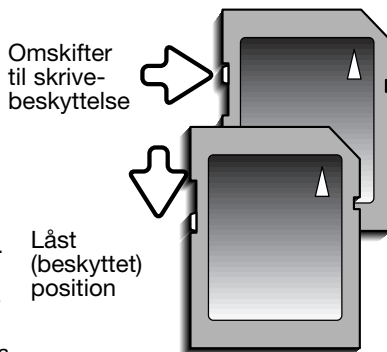

INDSTILLING AF DATO/KLOKKESLÆT

Efter isætning af et memorykort og opladning af batterierne første gang, skal kameraets ur og kalender indstilles. Når du tager billeder, registrerer kameraet samtidig dato og klokkeslæt for optagelsen. Du skal også indstille dato og klokkeslæt efter udskiftning af batterierne, hvis ur og kalender er nulstillet. Du kan vælge hvilket sprog, menuerne skal vises på. Hvis du vil skifte sprog: Se kamerainformationen på næste side.

1
Tænd kameraet ved at trykke på hovedkontakten ved siden af udløserknappen (1).

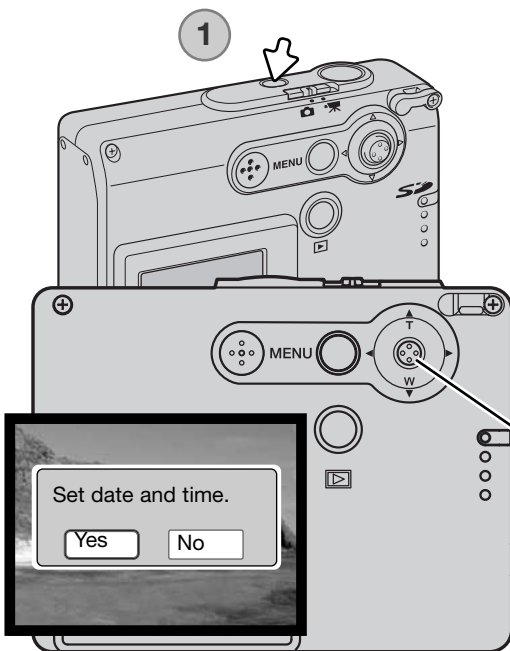

Meddelelsen "Set date and time" vises på LCD monitoren. Vælg "Yes" ved at trykke på kontrolknappen.

Kontrolknap

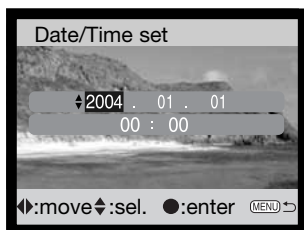

Indstillingsskærmen til dato/klokkeslæt vises. Indstil dato og klokkeslæt med kontrolknappen på bagsiden af kameraet.



Bevæg kontrolknappen til venstre eller højre for at vælge en position, der skal ændres.



Bevæg kontrolknappen op eller ned for at indstille værdien.



Tryk på kontrolknappen for at aktivere ur og kalender.

Dato og klokkeslæt kan også indstilles i setup-menuen (sektion 3). Se hvordan setup-menuen åbnes på side 78.

Kamerainformation

Du kan vælge mellem flere menu-sprog. Fremhæv "Language" i setup-menuen (sektion 1) (side 78). Bevæg kontrolknappen til højre for at vise sprogindstillingerne. Bevæg kontrolknappen op eller ned for at vælge det ønskede sprog. Tryk på kontrolknappen for at aktivere sproget, og setup-menuen vil blive vist på det valgte sprog.

OPTAGELSE – GRUNDLÆGGENDE

Dette afsnit beskriver den grundlæggende betjening ved optagelse. Hvordan kameraet forberedes til brug kan læses på siderne 14 til 21.

HÅNTERING AF KAMERAET

Grib om kameraet med højre hånd, og støt det med venstre hånd, mens du kigger på LCD monitoren. Hold albuerne mod kroppen, og stå med let spredte ben for at holde kameraet roligt.

Hvis du fotograferer med kameraet i vertikal position, bør flashen altid vende op (over objektivet). Pas på ikke at dække for objektivet med fingrene eller kameraremmen.



INDSTILLING AF KAMERAET TIL OPTAGELSE

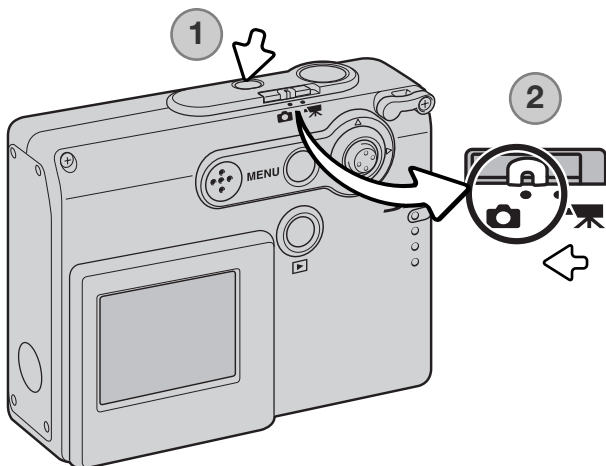

Tænd kameraet ved at trykke på hovedkontakten ved siden af udløserknappen (1).

Stil omskifteren til optagemetode på positionen for optagelse (2). Dette er standardindstillingen.

BRUG AF ZOOMOBJEKTIVET

Kameraet er udstyret med et 4,7 - 14,1 mm zoomobjektiv. Dette brændviddeområde svarer til 36 - 108 mm med et 35 mm kamera. Zoomen betjenes med kontrolknappen bag på kameraet. Mens du zoomer, vises zoomskalaen på LCD monitoren.

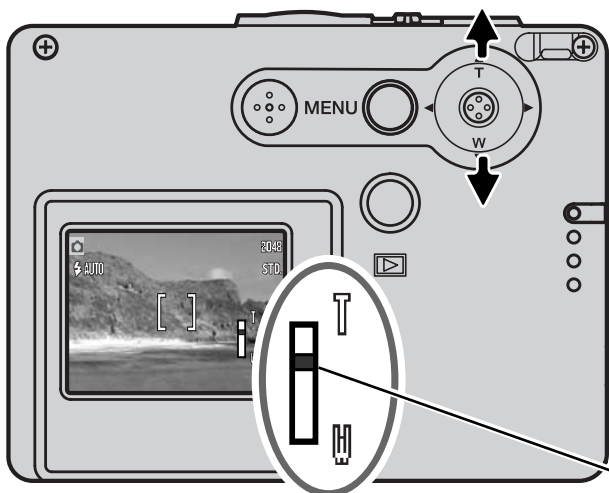

Bevæg kontrolknappen op for at zoome ind på motivet (T).

Bevæg kontrolknappen ned for at zoome væk fra motivet (W).

Den digitale zoom kan forøge objektivets effektive brændvidde. Digital zoom aktiveres i menuen for avanceret optagelse (sektion 2) (side 57).

Zoomposition

Praktiske tips

Brændvidden (zoomen) bestemmer ikke kun motivets størrelse på billedet; den har også indflydelse på skarphedsdybden og perspektivtegningen. Skarphedsdybden er området fra det nærmeste punkt til det fjerneste punkt i motivet, som vil blive skarpt gengivet på billedet. Hvis du zoomer ind på motivet (tele), bliver skarphedsdybden mindre, så motivet "isoleres" fra en uskarp baggrund. Det er især virkningsfuldt til portrætter. Hvis du zoomer ud til vidvinkel, bliver skarphedsdybden større, så både forgrund og baggrund ser skarp ud på billedet. Det kan især være en fordel til landskabsbilleder. Med vidvinkel-brændvidder understreges perspektivet stærkere, så du oplever en fornemmelse af dybde i billedet. Tele-brændvidder "komprimerer" udstrækningen mellem for- og baggrund i billedet, hvilket kan give en interessant virkning med visse motiver.

LCD MONITOREN – GRUNDLÆGGENDE

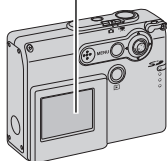
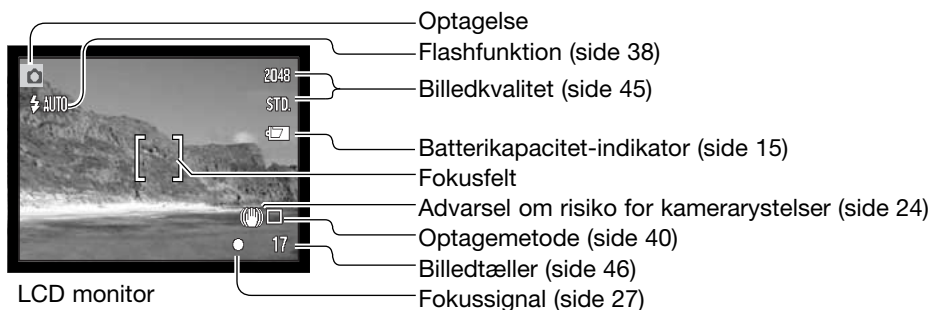

ADVARSEL OM RISIKO FOR KAMERARYSTELSER



Hvis lukkertiden blive så lang, at der er risiko for rystede billeder, når du fotograferer på fri hånd, fremkommer en advarsel herom på LCD monitoren. Risikoen for rystede (utydelige) billeder er størst, når du fotograferer med objektivets tele, og mindst når du fotograferer med objektivets vidvinkel. Selv om advarslen fremkommer, kan du alligevel fotografere. Hvis advarslen fremkommer, kan du anbringe kameraet på et stativ eller bruge den indbyggede flash.



OPTAGELSE – GRUNDLÆGGENDE

Tænd kameraet, og stil omskifteren til optagemetode på optagelse.

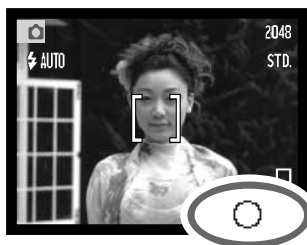

Anbring motivet i fokusfeltet på LCD monitoren.

- Hvis motivet er i kanten af billedet, kan du benytte fokuslåsen (side 26).

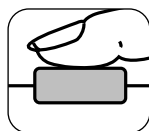

1

Tryk udløserknappen halvvejs ned (1) for at fokusere og indstille eksponeringen.

- Fokussignalet (side 27) på monitoren viser, at motivet er i fokus. Hvis fokussignalet er rødt, kan kameraet ikke fokusere på motivet. Gentag ovennævnte, til fokussignalet er hvidt.

2



- Hvis batterikapaciteten er meget lav, slukkes LCD monitoren, mens flashen lader op.

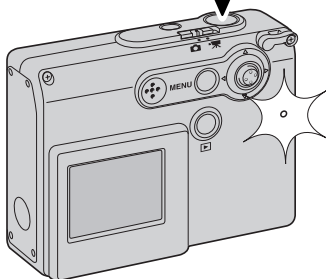

Tryk udløserknappen helt ned til optagelse af billedet (2).

- Efter optagelsen lyser indikatorlampen ved siden af kortåbningen rødt og blinker, mens billedet indlæses på memorykortet. Tag aldrig kortet ud, mens data overføres.
- Billedet kan blive vist umiddelbart efter optagelsen, hvis du fortsat holder udløserknappen nedtrykket (side 59).

FOKUSLÅS

Fokuslåsen kan benyttes, hvis motivet befinder sig i kanten af billedet (d.v.s. ikke dækkes af fokusfeltet). Fokuslåsen kan også benyttes, hvis forhold i motivet forhindrer kameraet i at fokusere korrekt. Funktionen kontrolleres med udløserknappen.

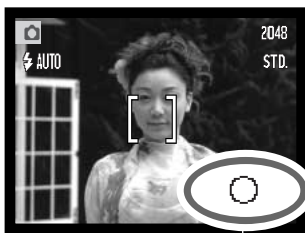

Ret fokusfeltet mod motivet. Tryk udløserknappen halvvejs ned til fokusering, og hold den i denne position.

- Fokussignalet på monitoren viser, om fokuseringen er låst.



Find det ønskede motivudsnit – uden at flytte fingeren fra udløserknappen. Tryk derefter udløserknappen helt ned til optagelse.

FOKUSERINGSOMRÅDE

Fokuseringsområdet er 10 cm til uendelig.

FOKUSSIGNALER

Kameraet er udstyret med et hurtigt og præcist autofokussystem. Fokussignalet i nederste højre hjørne af LCD monitoren viser status for fokuseringen. Kameraet kan udløses til optagelse, uanset om motivet er i fokus.

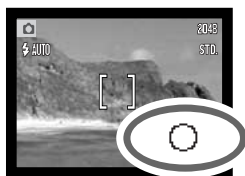

Focussignal

Fokusering bekræftet

Fokussignalet på LCD monitoren er hvidt. Fokuseringen er låst.

Kan ikke fokusere

Fokussignalet på LCD monitoren er rødt.

VANSKELIGE FOKUSERINGSSITUATIONER

Kameraet er muligvis ikke i stand til at fokusere på visse "vanskelige" motiver. I disse situationer kan du låse fokuseringen (side 26) på et andet objekt i tilsvarende afstand som hovedmotivet og derefter rekonponere billedet.

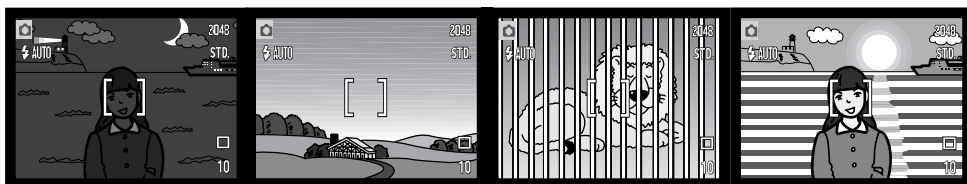

Motivet er for mørkt.

Motivet i fokusfeltet rummer ikke tilstrækkelig kontrast.

Motiver på forskellig afstand overlapper i fokusfeltet.

Motivet er tæt på meget lyse eller stærkt reflekterende områder.

FLASHSIGNALER

Indikatoren for flashfunktion på LCD monitoren viser flashens status, når udløserknappen trykkes halvvejs ned. Kameraet kan ikke udløses, mens flashen lader op.



Indikator for flashfunktion

Flashen lader op Indikatoren er rød. Lukkeren er blokeret.

Flashen er klar Indikatoren er hvid.

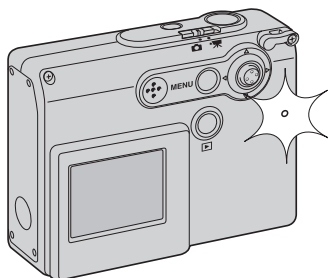

Hvis batterikapaciteten er meget lav, slukkes LCD monitoren, mens flashen lader op. Indikatorlampen ved siden af kortåbningen lyser orange og blinker hurtigt, mens flashen lader op.

FLASHOMRÅDE - AUTOMATISK FUNKTION

Kameraet styrer automatisk flashudladningen. Billedet bliver korrekt eksponeret, når motivet er inden for flashområdet. På grund af det optiske system er flashområdet ikke det samme med vidvinkel og tele.

Vidvinkel	Tele
0,2 m ~ 3,6 m (0.7 ft. ~ 11.8 ft.)	0,2 m ~ 2,7 m (0.7 ft. ~ 8.9 ft.)

Afbryd flashen, hvis du fotograferer på kortere afstande end 20 cm (se side 39).

VISNING PÅ LCD MONITOREN - OPTAGELSE

Hvis du holder kontrolknappen indtrykket, skifter LCD monitoren mellem fuld visning af alle informationer og visning af kun billedet.

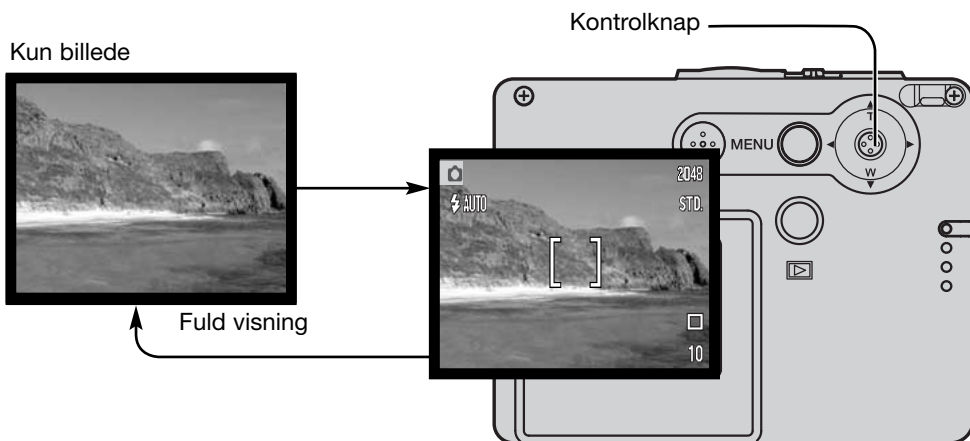

Indikatorerne for batterikapacitet, dato-indfotografering og flashopladning ses kun under visning af billedet (ikke under fuld visning). Hvis auto-reset er aktiv, tilbagesendes LCD monitoren til fuld visning, når kameraet slukkes.

SELVPORTRÆT-SPEJL

Med selvportræt-spejlet kan du tage et billede af dig selv uden brug af selvudløser eller stativ.

Hold kameraet i strakt arm, og find dit spejlbillede i selvportræt-spejlet ved siden af objektivet.

Tryk udløserknappen halvvejs ned for at indstille fokuseringen (1). Fokussignalet høres som bekræftelse på fokuseringen (hvis det er aktiveret, se side 85).

Tryk udløserknappen helt ned til optagelse af billedet (2).

Selvportræt-spejlet angiver retningen, kameraet skal holdes, når du bruger objektivets vidvinkel. Den præcise beskæring af billedet afhænger af motivafstanden og zoompositionen. Du kan eventuelt tage et prøvebillede først.

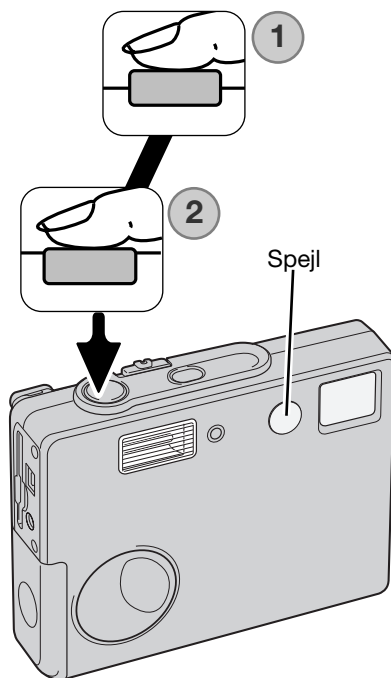

AFSPILNING - GRUNDLÆGGENDE

Dette afsnit beskriver den grundlæggende betjening af afspilningsfunktionen. Afspilningsfunktionen har flere muligheder, som det fremgår på side 64.

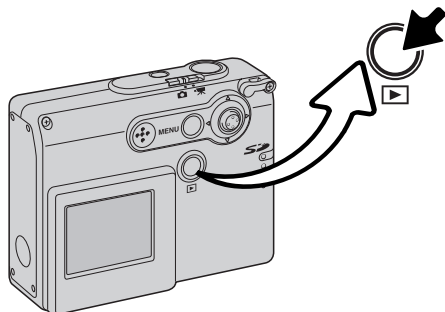

Tryk på afspilningsknappen for at se billederne.

Tryk igen på afspilningsknappen for at vende tilbage til optagelse. Hvis du stiller omskifteren til optagemetode på en anden position, annulleres afspilningen ligeledes.

ENKELTBILLET-AFSPILNING (DISPLAY-VISNING)

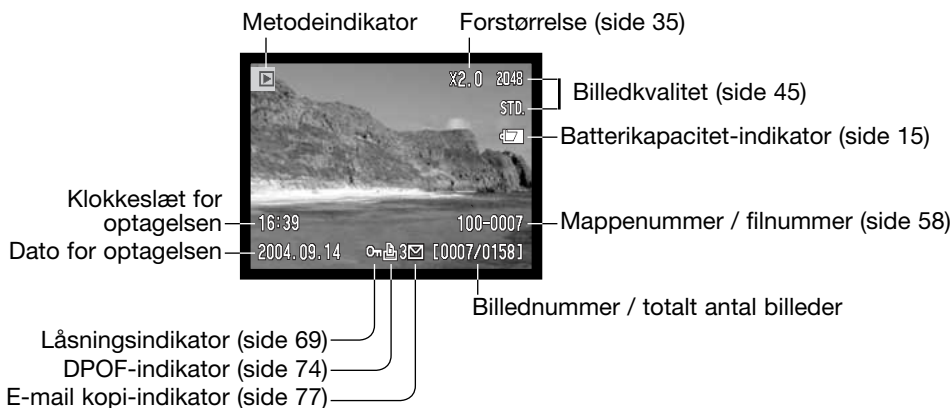

AFSPILNING AF BILLEDER

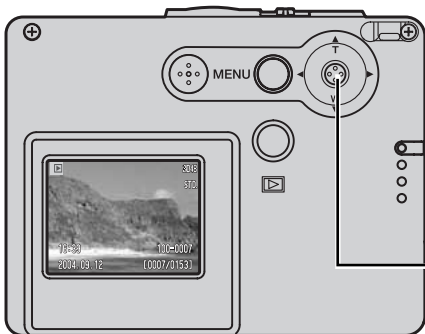

Bevæg kontrolknappen til venstre eller højre for at gennemløbe billederne på memorykortet, mens kameraet er indstillet til afspilning. Billederne gennemløbes hurtigere, hvis du holder kontrolknappen til venstre eller højre.

Kontrolknop

SLETNING AF ENKELTE BILLEDFILER

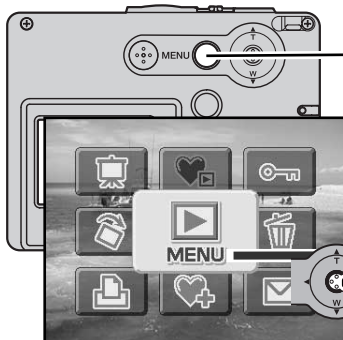

Brug hovedmenuen for afspilning, hvis du vil slette det viste billede. Tryk på menu-knappen for at vise hovedmenuen på LCD monitoren.

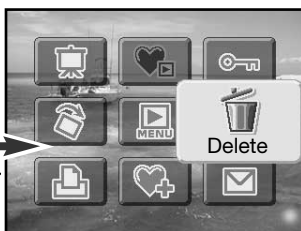

Vælg slet-ikonet med kontrolknappen.



Tryk på kontrolknappen; en skærm til bekræftelse vises.



Bevæg kontrolknappen til venstre eller højre, til "Yes" fremhæves. Hvis du vælger "NO", annulleres proceduren.



Tryk på kontrolknappen for at slette billedfilen.



VISNING PÅ LCD MONITOREN – AFSPILNING

Hvis du holder kontrolknappen indtrykket, skifter LCD monitoren mellem fuld visning af alle informationer og visning af kun billedet.

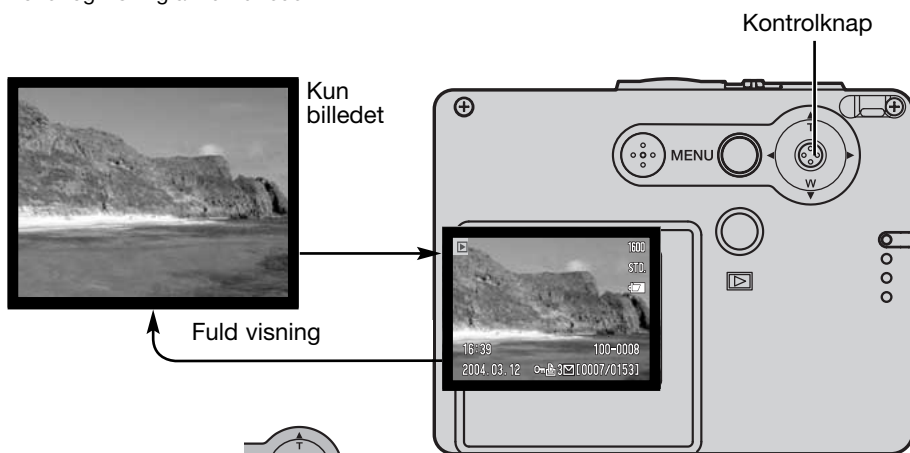

Du kan vise et indeks ved at bevæge kontrolknappen ned.

Under indeks-afspilning kan du bevæge kontrolknappen til venstre eller højre for at flytte den gule ramme til de enkelte indeksbilleder. Hold kontrolknappen til venstre eller højre, hvis du vil gennemløbe indeksbillederne hurtigere. Når billedet er fremhævet med rammen, vises datoen for optagelsen, låsnings- og printstatus, e-mail kopi-indikatoren samt billednummeret for neden på skærmen. Hvis du bevæger kontrolknappen op, vil det fremhævede billede blive vist som enkeltbillede.

FORSTØRRET AFSPILNING

Et stillbillede kan forstørres trinvist op til 6x.



Find det ønskede billede, og bevæg kontrolknappen op for at forstørre billedet. Forstørrelsesgraden vises på LCD monitoren.



Bevæg kontrolknappen op, øges forstørrelsen. Bevæg kontrolknappen ned, mindskes forstørrelsen.



Hvis du trykker og holder på kontrolknappen, skiftes mellem visning af alle informationer og visning af kun billedet.

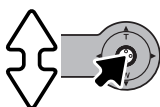

Tryk på kontrolknappen, hvis du vil rulle billedet. Tryk på kontrolknappen for at skifte mellem forstørret afspilning og rulning af billedet.



Bevæg kontrolknappen for at se billedet.



Tryk på menu-knappen, når du vil afslutte funktionen til forstørret afspilning.



Oversigtsindikatoren i øverste højre hjørne af LCD monitoren viser hvilket område af billedet, du ser.

OPTAGELSE – AVANCERET

LCD MONITOREN – AVANCERET

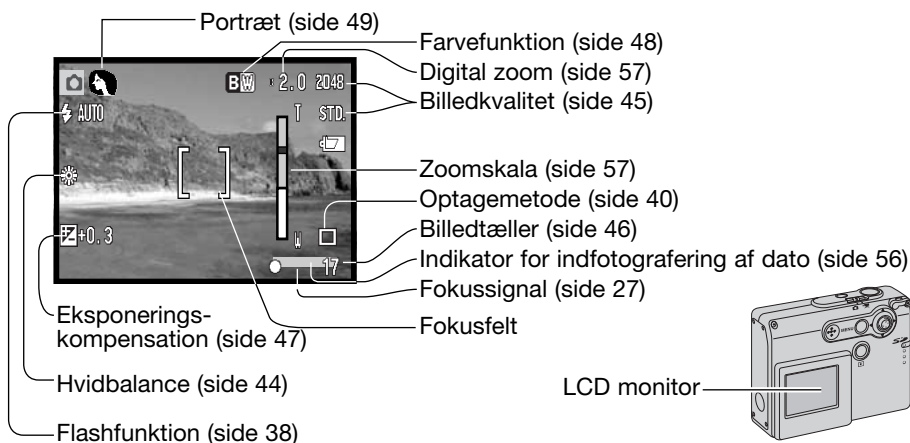

HOVEDMENU FOR OPTAGELSE

Når du trykker på menu-knappen, fremkommer hovedmenuen på LCD monitoren, og de grundlæggende indstillinger af menuen kan foretages. Følgende ni menupunkter er tilgængelige i hovedmenuen for optagelse.



1. Flashfunktion (side 38)
2. Optagemetode (side 40)
3. Hvidbalance (side 44)
4. Billedkvalitet (side 45)
5. Eksponeringskompensation (side 47)
6. Farvefunktion (side 48)
7. Portræt (side 49)
8. Specielle effekter (side 50)
9. Menu – adgang til de avancerede optagemetoder (side 52).

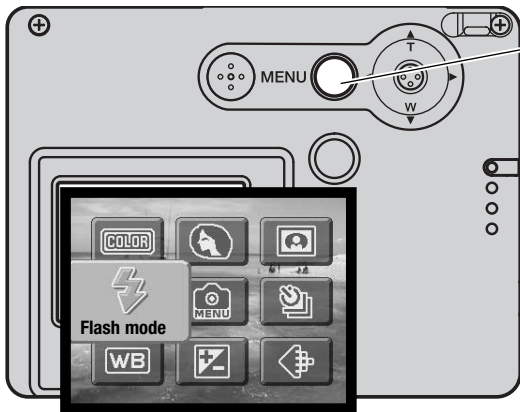

Tryk på menu-knappen for at aktivere hovedmenuen for optagelse.



Bevæg kontrolknappen for at fremhæve det ønskede menupunkt. Hvis menu-ikonet er overstreget, er menuen ikke tilgængelig.



Tryk på kontrolknappen for at vælge menupunktet.

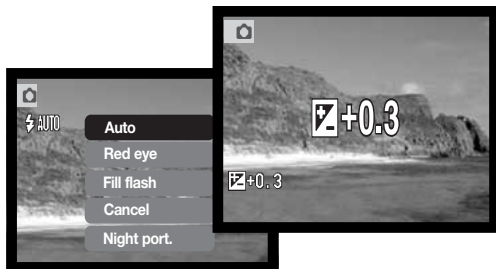

Bevæg kontrolknappen op eller ned for at vælge en ny indstilling eller værdi.



Tryk på kontrolknappen for at afslutte proceduren og aktivere den nye indstilling.

Hvis du vælger menu-ikonet i hovedmenuen, åbnes menuen for avanceret optagelse, som rummer yderligere muligheder. Se herom på side 52.

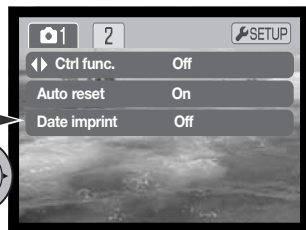

FLASHFUNKTIONER

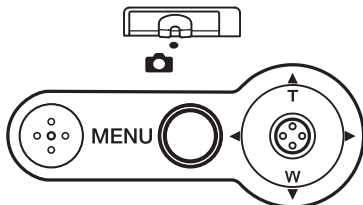

Du kan bruge kameraets indbyggede flash til stillbilleder. Flashfunktionen indstilles i hovedmenuen for optagelse (side 36). Den aktive flashfunktion vises i øverste venstre hjørne af LCD monitoren. Flashfunktionerne kan tildeles kontrolknappen med bruger-tilpasning (side 54).

Når kameraet slukkes, og auto-reset (side 55) er aktiv, genindstilles flash-funktionen til Autoflash eller Autoflash

med rød-øje reduktion, afhængigt af hvilken funktion, der sidst blev benyttet. Mens flashen lader op, lyser indikatoren for flashfunktion rødt, og lukkeren kan ikke udløses.

Afbryd flashen, hvis du fotograferer på kortere afstande end 20 cm (se side 39).

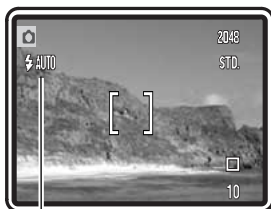

	Autoflash
	Autoflash med rød-øje reduktion
	Udfyldningsflash
	Flash afbrudt
	Nat-portræt

Autoflash – Flashen udlades automatisk efter behov i svagt lys eller modlys.

Rød-øje reduktion – Flashen udlades flere gange inden selve hovedudladningen for at reducere risikoen for røde øjne; en uheldig effekt, som skyldes at flashlyset reflekteres fra øjnenes nethinde. Brug funktionen til flashoptagelser af mennesker eller dyr, når det omgivende lys er svagt; de indledende flashudladninger bevirker, at pupillerne trækker sig sammen, så risikoen for røde øjne minimeres.

Udfyldningsflash – Flashen udlades hver gang uanset styrken af det tilstedeværende lys. Udfyldningsflash kan med fordel benyttes i dagslys for at oplyse hårde skygger i motivet.



Flash afbrudt – Flashen vil ikke blive udladet. Brug denne funktion, hvis flashfotografering ikke er tilladt, hvis du ønsker at bevare stemningen i billedet ved det forhåndenværende lys, eller hvis motivet er uden for flashens "rækkevidde". Advarslen om risiko for kamerarystelser fremkommer muligvis, når flashen afbrydes (side 24).

Nat-portræt – Til flashoptagelse af personer i mørke omgivelser. En lang lukkertid bevirker, at lysene i baggrunden kommer med på billedet. Bed personerne i forgrunden om ikke at bevæge sig efter flashen er udladet, da lukkeren stadig vil være åben for at eksponere baggrunden. Rød-øje reduktion benyttes med denne funktion. Advarslen om risiko for kamerarystelser fremkommer muligvis under brug af Nat-portræt (side 24).



OPTAGEMETODER

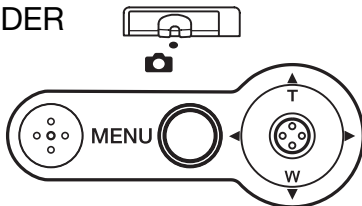

Du kan benytte forskellige optagemetoder. En indikator for den valgte optagemetode vises på LCD monitoren. Optagemetoden indstilles i hovedmenuen for optagelse (side 36).

Hvis auto-reset (side 55) er aktiv, tilbageslides optagemetoden til

enkeltbilled-optagelse, når kameraet slukkes. Optagemetoderne kan tildeles kontrolknappen med brugertilpasning (side 54).

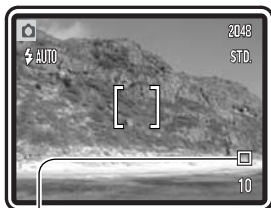

Enkeltbilled-optagelse – Et enkelt billede optages, hver gang udløserknappen trykkes ned. Dette er kameraets standardindstilling.



Selvudløser – Til forsinkelse af lukkerudløsningen (side 41). Bruges til selvportrætter.



Kontinuerlig optagelse – Kameraet fortsætter med at tage billeder, så længe udløserknappen holdes nedtrykket (side 42).



Multi-frame – Til optagelse af en serie på ni billeder, som sammensættes til ét billede, når du trykker én gang på udløserknappen (side 43).

Selvudløser



Med selvudløser tages billedet cirka 10 sekunder efter, du har trykket på udløserknappen. Selvudløseren indstilles i hovedmenuen for optagelse (side 36).

Anbring kameraet på et stativ, og komponér billedet som beskrevet i afsnittet om grundlæggende optagelse (side 25). Fokuslås (side 26) kan benyttes, hvis motivet ikke er midt i billedet. Tryk udløserknappen halvvejs ned for at fokusere og indstille eksponeringen (1). Tryk derefter udløserknappen helt ned for at begynde nedtællingen (2). Da fokusering og eksponering indstilles og låses, når du trykker udløserknappen halvvejs ned, må du ikke stå umiddelbart foran kameraet, når du trykker på udløserknappen. Husk at kontrollere fokussignalet inden nedtællingen (side 27).

Nedtællingen vises på LCD monitoren. Under nedtællingen blinker selvudløserlampen foran på kameraet (3), ledsaget af et lydsignal. Få sekunder inden optagelsen blinker selvudløserlampen hurtigere, og lige inden kameraet udløses, lyser lampen konstant.

Hvis du vil stoppe nedtællingen: Bevæg kontrolknappen op eller ned, eller tryk på menu-knappen. Efter optagelsen annulleres selvudløserfunktionen, og enkeltbilled-optagelse genindstilles. Lydsignalet kan afbrydes i setup-menuen (sektion 2) (side 84).

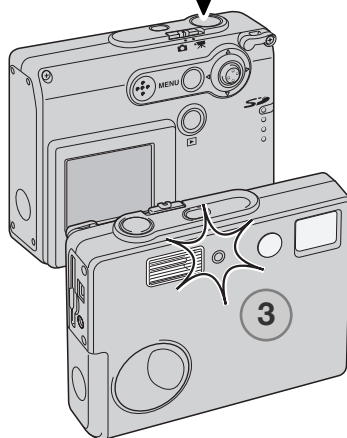
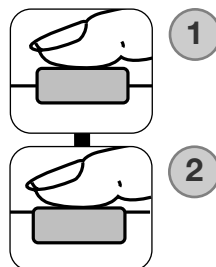

Kontinuerlig optagelse



Med denne optagemetode kan du tage en serie billeder ved at holde udløserknappen nedtrykket. Antallet af billeder, som kan optages i serie, og hvor hurtigt billederne kan tages efter hinanden, afhænger af den valgte billedkvalitet. Den maksimale billedfrekvens er 0,8 billeder pr. sekund. Kontinuerlig optagelse indstilles i hovedmenuen for optagelse (side 36).

Komponér billedet som beskrevet i afsnittet om grundlæggende optagelse (side 25). Tryk udløserknappen halvvejs ned for at indstille eksponering og fokusering for billedserien (1). Tryk udløserknappen helt ned (2), og hold den, for at begynde fotograferingen.

Når du holder udløserknappen nedtrykket, fotograferer kameraet kontinuerligt, til det maksimale antal billeder er nået, eller til du slipper udløserknappen. Den indbyggede flash kan anvendes, men billedfrekvensen reduceres, fordi flashen skal have tid til at lade op mellem hvert billede. Indfotografering af dato/klokkeslæt (side 56) reducerer ligeledes billedfrekvensen.

Det maksimale antal billeder, som kan optages med de forskellige indstillinger af billedkvaliteten er:

- 2048 X 1536 Fine: 3
- 2048 X 1536 Standard: 4
- 1600 X 1200 Standard: 6
- 1280 X 960 Standard: 8
- 640 X 480 Standard: 17

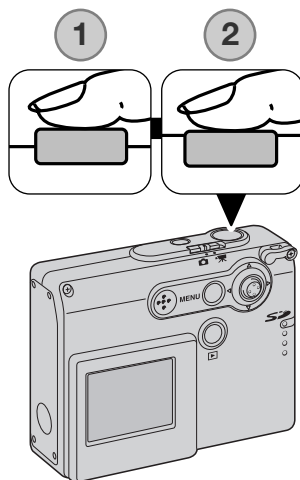

Multi-frame



Med multi-frame optages en serie på ni billeder, når du trykker én gang på udløserknappen, som sættes til ét billede. Multi-frame indstilles i hovedmenuen for optagelse (side 36).



Komponér billedet som beskrevet i afsnittet om grundlæggende optagelse (side 25). Tryk udløserknappen halvvæjs ned for at indstille eksponering og fokusering for billedserien (1). Tryk derefter udløserknappen helt ned (2) for at begynde optagelsen af de ni billeder. Når serien er startet, kan du slippe udløserknappen; kameraet fortsætter med at fotografere, til alle ni billeder er taget.

Flashen kan ikke benyttes og vil automatisk blive frakoblet. Da lukkertiderne er begrænsede med denne metode, kan billederne blive undereksponerede i svagt lys. Den digitale zoom er frakoblet. Dimensionerne i pixels, som indstilles under menupunktet "Image quality", refererer til det totale billedfelt, ikke til størrelsen af de ni enkelte billeder.

HVIDBALANCE



Med hvidbalancen regulerer kameraet farvetonen i billederne, så de kommer til at se naturlige ud, uanset i hvilken type lys de er optaget. Effekten svarer til brug af dagslys- eller kunstlys-film eller brug af farvekompensationsfiltre til traditionel fotografering. Kameraet har fem indstillinger af hvidbalancen; én automatisk og fire med forindstilling, som kan benyttes til stillbilled- og movie-optagelse. Hvidbalancen indstilles i hovedmenuen for optagelse (side 36) eller movie-optagelse (side 61). Hvis auto-reset (side 55) er aktiv, tilbagesendes hvidbalancen til automatisk hvidbalance, når kameraet slukkes. Hvidbalancen kan tildeles kontrolknappen med brugertilpasning (side 54).

Den automatiske hvidbalance kompenserer for lysets farvetemperatur. I de fleste situationer skaber Auto indstillingen en fin balance og giver selv i blandingslys smukke, naturlige billeder. Hvis den indbyggede flash anvendes, indstilles hvidbalancen efter flashens farvetemperatur.

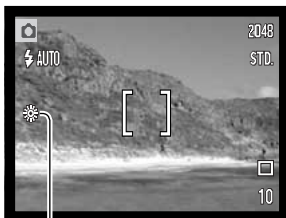

Hvis du vælger forindstillet hvidbalance, skal dette gøres inden optagelsen. Hvis forindstillet hvidbalance er valgt, viser en indikator på LCD monitoren den aktive indstilling; effekten kan omgående ses på monitoren. Hvis du kun vil benytte det omgivende lys til optagelsen, skal flashen afbrydes (side 39). Den indbyggede flash kan benyttes med forindstillet hvidbalance, men den vil skabe et lyserødt eller blåligt farvestik i forbindelse med indstillingerne fluorescerende lys og kunstlys. Flashen er afbalanceret til dagslys og vil give fine resultater med indstillingerne dagslys og overskyet.



Dagslys – Til motiver i dagslys / solskin.



Overskyet – Til udendørs motiver, hvis himlen er grå og overskyet.



Kunstlys – Til motiver, som belyses af glødelamper.



Fluorescerende lys – Til motiver, som belyses af fluorescerende lys (lysstofrør).

BILLEDKVALITET

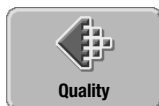

Billedkvaliteten skal indstilles, inden billedet tages. Du kan vælge mellem fem billedkvaliteter: 2048 X 1536 Fin, 2048 X 1536 Standard, 1600 X 1200 Standard, 1280 X 960 Standard og 640 X 480 Standard.

Billedkvaliteten afhænger af to faktorer: Billedstørrelse og kompression. Ændringerne vises på LCD monitoren. Billedkvaliteten indstilles i hovedmenuen for optagelse (se side 36).

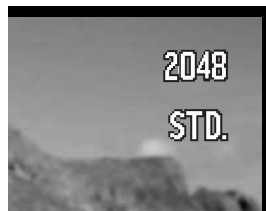

Billedkvalitet	Billedstørrelse (antal pixels)	Kompression	LCD monitor	
2048 X 1536 Fin	2048 X 1536	Lav	2048	FINE
2048 X 1536 Standard	2048 X 1536	Normal	2048	STD.
1600 X 1200 Standard	1600 X 1200	Normal	1600	STD.
1280 X 960 Standard	1280 X 960	Normal	1280	STD.
640 X 480 Standard	640 X 480	Normal	640	STD.

Tallene under billedkvalitet refererer til billedets horisontale og vertikale dimensioner i pixels. Jo højere antal pixels, jo større filstørrelse. Vælg billedstørrelsen ud fra, hvordan det færdige billede skal benyttes - små billedstørrelser er f. eks. bedst til hjemmesider, og større billedstørrelser vil give print af højere kvalitet.

Alle billeder komprimeres og gemmes som JPEG-filer. Kompressionen angives af betegnelserne FIN og STD (standard). Fin-billeder komprimeres mindre og har således en større filstørrelse. Standard er tilstrækkelig til normal brug.

Hvis billedkvaliteten ændres, viser billedtælleren det omtrentlige antal billeder af den nye kvalitet, der kan rummes på det aktuelle memorykort. Et memorykort kan rumme billeder af forskellig kvalitet. Antallet af billeder, som kan gemmes på et memorykort, afhænger af kortets kapacitet og billedernes filstørrelse. Den aktuelle filstørrelse er afhængig af motivet, idet motivets toneomfang er afgørende for, hvor meget billedet kan komprimeres.

Billedtæller og memorykort-kapacitet

Billedtælleren viser det omtrentlige antal billeder, der kan gemmes på memorykortet i den valgte billedkvalitet. Hvis kvaliteten ændres, vises det nye antal i billedtælleren. Da antallet beregnes ud fra gennemsnitlige filstørrelser, ændrer et aktuelt billede måske ikke billedtællerenes visning, eller den kan ændres med mere end 1. Hvis billedtælleren viser nul, betyder det, at kortet ikke kan rumme flere billeder med den valgte billedkvalitet. Hvis du ændrer kvaliteten, kan der muligvis være flere billeder på kortet.

Billedkvalitet	Omtrentlig filstørrelse	Omtrentligt antal billeder, som kan rummes på et 16 MB memorykort
2048 X 1536 Fin	1,6 MB	9
2048 X 1536 Standard	840 KB	16
1600 X 1200 Standard	540 KB	25
1280 X 960 Standard	380 KB	37
640 X 480 Standard	150 KB	94

EKSPONERINGSKOMPENSATION

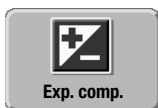

Med denne funktion kan du gøre billedet lysere eller mørkere. Eksponeringen af stillbilleder og movie-sekvenser kan justeres op til ± 2 EV i tredjedele trin. Hvis auto-reset (side 55) er aktiv, tilbagesættes eksponeringskompensationen til ± 0 , når kameraet slukkes. Eksponeringskompensation indstilles i hovedmenuen for optagelse (side 36) eller movie-optagelse (side 61). Eksponeringskompensation kan tildeles kontrolknappen med brugertilpasning (side 54).



Eksponeringskompensation skal indstilles, inden du tager billedet. Når du vælger en eksponeringskompensation, vises eksponeringsændringen ved siden af indikatoren for eksponeringskompensation på LCD monitoren. Hvis en anden værdi end 0,0 er indstillet, forbliver indikatoren for eksponeringskompensation på LCD monitoren som påmindelse.



Vælg en eksponeringskompensation ved at bevæge kontrolknappen op eller ned.

LCD monitoren viser indikatoren for eksponeringskompensation og eksponeringsændringens værdi. Eksponeringsændringen kan ses på monitorbilledet.

FARVEFUNKTIONER



Du kan vælge mellem funktionerne: Farve, sort/hvid, sepia, posterization og soft-fokus. Farvefunktionen indstilles i hovedmenuen for optagelse (side 36) eller movie-optagelse (side 61).

Soft-fokus kan ikke vælges til movie-optagelse eller benyttes med specielle effekter, kontinuerlig optagelse eller multi-frame.



Farvefunktionen skal indstilles, inden du tager billedet. Hvis indstillingerne farve, sort/hvid, sepia eller posterization er fremhævet, kan effekten ses umiddelbart på LCD monitoren. En indikator vises på LCD monitoren for at angive den aktive indstilling (dog ikke når farvefunktionen farve benyttes).

Hvis auto-reset (side 55) er aktiv, tilbagesættes indstillingen til farve, når kameraet slukkes.



Sort/hvid – Monokromt billede (kun gråtoner)



Sepia – Monokromt billede i en varm (brunlig) tone



Posterization – Billede med færre mellemtoner



Soft-focus – Billede med en blød "glorie" omkring højlysene

PORTRÆT

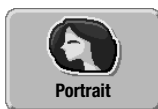

Med portræt-funktionen optimeres kameraet til at give bløde, naturlige hudtoner og en svag defokusering af baggrunden. Portræt vælges i hovedmenuen for optagelse (side 36).

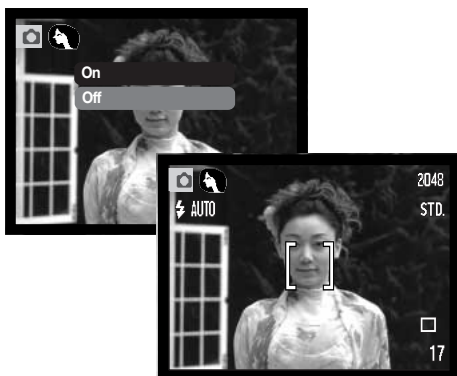

En indikator på LCD monitoren viser, at portræt-funktionen er aktiv.

Hvis auto-reset (side 55) er aktiv, afbrydes portræt-funktionen, når kameraet slukkes.

SPECIELLE EFFEKTER

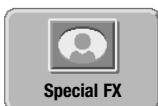

Under menupunktet "Special FX" i hovedmenuen kan du føje rammer og kanter til billeder eller kombinere to billeder ved siden af hinanden. De ønskede menufunktioner skal indstilles, inden du vælger ikonet for specielle effekter i menuen. Når først rutinen til specielle effekter er begyndt, kan menufunktionerne ikke ændres, før proceduren er afsluttet. Optagemetoderne kontinuerlig optagelse og multi-frame indstilles midlertidigt til enkeltbilled-optagelse.

Tilføjelse af en ramme eller kant

Du kan føje en ramme eller kant til billedet ved hjælp af "Special effects" i hovedmenuen for optagelse (side 36).



Ramme 1

Ramme 2

Kant

Når du har valgt ikonet for specielle effekter, vises en menu med de forskellige muligheder. Bevæg kontrolknappen op eller ned for at vælge det ønskede menupunkt (1). Når de enkelte muligheder fremhæves, ændres rammen eller kanten i baggrunden. Tryk på kontrolknappen for at vælge det fremhævede punkt (2). Hvis du trykker på menu-knappen, annulleres proceduren, og billedet vises.

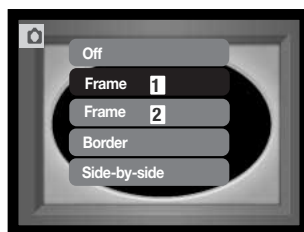

Komponér billedet inden for rammen eller kanten. Tag billedet som beskrevet i afsnittet om grundlæggende optagelse (side 25).

Behandlingen starter, efter lukkeren er udløst. Behandlings-tiden afhænger af den valgte billedkvalitet. Når behandlingen er afsluttet, vises billedet.

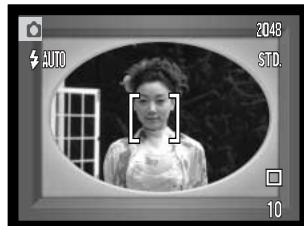

Optagelse af to motiver i samme billede



To motiver kan anbringes ved siden af hinanden i billedet ved at benytte en speciel effekt i hovedmenuen for optagelse (side 36).

Når du har valgt ikonet for specielle effekter, vises en menu med de forskellige muligheder. Bevæg kontrolknappen op eller ned for at vælge menupunktet "Side by side" (1). Tryk på kontrolknappen for at aktivere det fremhævede punkt (2). Hvis du trykker på menuknappen, annulleres proceduren, og det normale billede vises.

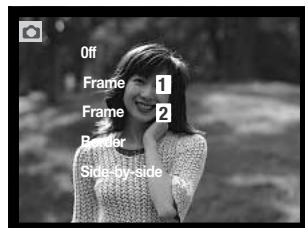

Komponér motivet inden for venstre halvdel af billedet. Ret fokusfeltet mod motivet, og tag billedet som beskrevet i afsnittet om grundlæggende optagelse (side 25).

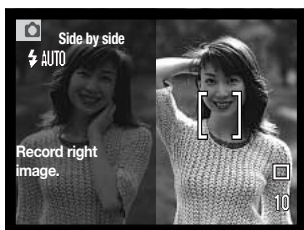

Det første billede vises til venstre, og et live-billede til højre. Ret fokusfeltet mod motivet, og tag billedet som beskrevet i afsnittet om grundlæggende optagelse for at afslutte proceduren.

Behandlingen starter, efter lukkeren er udløst. Når behandlingen er afsluttet, vises billedet.

MENU FOR AVANCERET OPTAGELSE

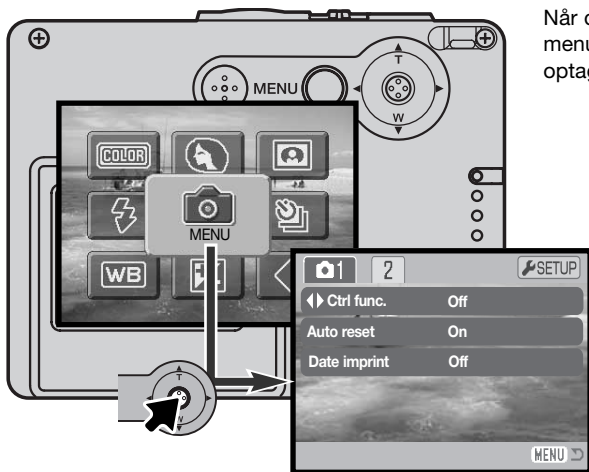



Når du vælger menu-ikonet i hovedmenuen, vises menuen for avanceret optagelse. Se herom på side 36.

Det er nemt at benytte menuen. Bevæg kontrolknappen for at flytte markøren og skifte indstillinger i menuen. Tryk på kontrolknappen for at vælge et menupunkt og foretage justeringer.

 Tryk på menu-knappen for at åbne hovedmenuen for optagelse.

 Vælg menu-ikonet, og tryk på kontrolknappen for at åbne menuen for avanceret optagelse.

 Fane 1 øverst i menuen er fremhævet. Bevæg kontrolknappen til venstre eller højre for at fremhæve den ønskede menu-fane, og menupunkterne skifter.

 Nu kan du gennemløbe menupunkterne ved at bevæge kontrolknappen op eller ned. Fremhæv det menupunkt, hvis indstilling du vil ændre.

 Bevæg kontrolknappen til højre, og menupunktets aktuelle indstilling vises fremhævet. Bevæg kontrolknappen til venstre, hvis du vil gå tilbage til menupunkterne.



Bevæg kontrolknappen op eller ned for at fremhæve en ny indstilling.



Tryk på kontrolknappen for at vælge den fremhævede indstilling.

Når en ny indstilling er valgt, returnerer markøren til menupunkterne, og den nye indstilling vil blive vist. Foretag eventuelt ændring af andre menupunkter. Tryk på menu-knappen for at vende tilbage til optagelse.

1	
◀▶ Ctrl func.	Flash mode Exp. comp. Drive mode White balance Off
Auto reset	On Off
Date imprint	YYYY/MM/DD MM/DD/hr:min Off

2	
Digital zoom	On Off
File # memory	On Off
Folder name	Std. form Date form

På de følgende sider forklares menu-punkternes indstilling.

SETUP

Hvis du trykker på kontrolknappen, mens setup-fanen er fremhævet, åbnes setup-menuen (side 78).

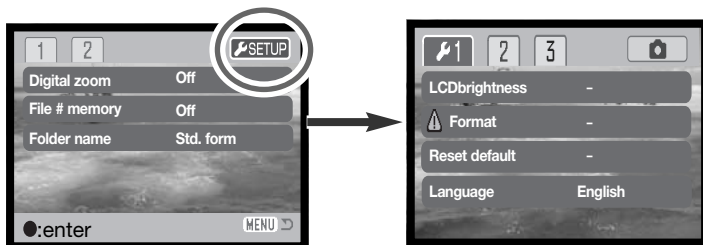

BRUGERTILPASNING AF KONTROLKNAPPEN

Hvidbalance, optagemetode, eksponeringskompensation eller flashfunktion kan indstilles med kontrolknappen. Den funktion, som du vil tildele kontrolknappen, kan vælges i menuen for avanceret optagelse (sektion 1) (side 52). Kontrolknappen er ikke tildelt nogen funktion til at begynde med. Hvidbalance, eksponeringskompensation og off har ligeledes betydning for movie-optagelse.

Vælg "Control func." i menuen for avanceret optagelse (sektion 1). Vælg den funktion, som ønskes tildelt kontrolknappen (1). Tryk på kontrolknappen for at aktivere funktionen (2).

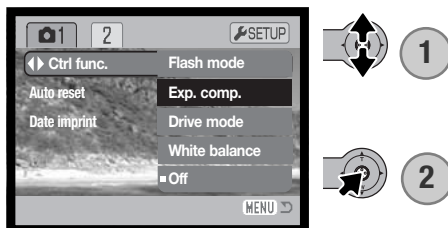

Den valgte funktion kan ændres ved at bevæge kontrolknappen til venstre eller højre, når kameraet er indstillet til optagelse. Ændringer vil automatisk blive aktiveret efter fem sekunder, eller når du trykker på en anden betjeningsknap.

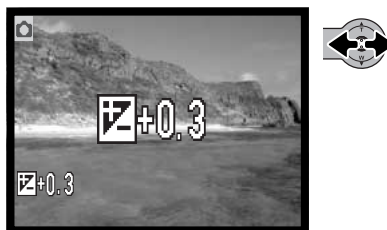

Se informationerne på de nævnte sider om optagemetode (side 40), hvidbalance (side 44), flashfunktion (side 38) og eksponeringskompensation (side 47).

AUTO-RESET

Hvis auto-reset er aktiv, tilbageslides følgende funktioner til deres standardindstillinger, når kameraet slukkes. Denne funktion kan frakobles i menuen for avanceret optagelse (sektion 1) (side 52).

Flashfunktion (side 38) – Auto

Optagemetode (side 40) – Enkeltbilled-optagelse

Hvidbalance (side 44) – Auto

Eksponeringskompensation (side 47) – 0,0 EV

LCD monitor (side 30) – Fuld visning

Farvefunktion (side 48) – Farve

Portræt (side 49) – Fra

Flashfunktionen tilbageslides til Autoflash eller Autoflash med rød-øje reduktion (den sidst benyttede funktion). Eksponeringsmetode, hvidbalance, LCD monitor-display og farvefunktion tilbageslides ligeledes ved movie-optagelse.

INDFOTOGRAFERING AF DATO/KLOKKESLÆT

Du kan indfotografere dato/klokkeslæt for optagelsen direkte på billedet. Hvilke informationer, du vil have indfotograferet på billedet, skal vælges inden optagelsen. Når funktionen er valgt, vil dato-/klokkeslæt blive indfotograferet på billederne, til du fravælger funktionen. En gul bjælke fremkommer bag ved billedtælleren på LCD monitoren for at vise, at funktionen er aktiv. Indfotografering af dato/klokkeslæt aktiveres i menuen for avanceret optagelse (sektion 1) (side 52). Menupunktet for indfotografering af dato/klokkeslæt har to muligheder. Med "YYYY/MM/DD" indfotograferes datoen. Med "MM/DD/hr:min" indfotograferes måned, dag, time og minut for optagelsen.

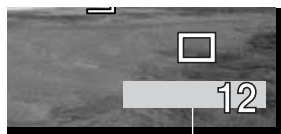

Indikator for indfotografering



Dato/klokkeslæt indfotograferes i nederste højre hjørne af et horisontalt billede. Informationen indfotograferes direkte på billedet og overskriver de eksisterende billeddata. Du kan vælge mellem tre formater: År/måned/dag, måned/dag/år og dag/måned/år. Datoen og datoformatet indstilles i setup-menuen (sektion 3) (side 86).

Kamerainformation

Hver gang du tager et stillbillede, gemmes billedet med en Exif-information, som rummer dato og klokkeslæt samt fotografiske data for optagelsen. Denne information kan læses, når kameraet er indstillet til afspilning eller på en computer med DiMAGE Viewer software installeret.

DIGITAL ZOOM

Digital zoom aktiveres i menuen for avanceret optagelse (sektion 2) (side 52). Den digitale zoom forøger trinvist den optiske zooms længste brændvidde op til 4x. Når den digitale zoom er aktiveret, omfatter zoomskalaen både det optiske og digitale zoomområde. Skønt billederne interpoleres til den valgte billedstørrelse, er billedkvaliteten ikke altid lige så god, som hvis billedet blev taget uden digital zoom; jo større digital forstørrelse, jo lavere billedkvalitet.

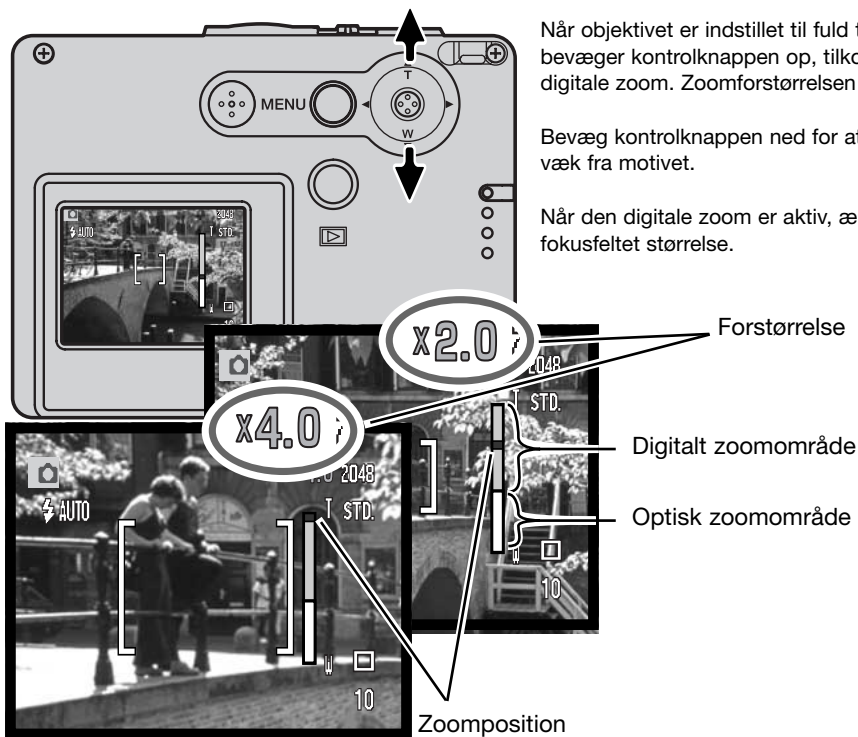

HUKOMMELSE FOR FILNUMMER (File # memory)

Hvis du aktiverer hukommelsen for filnummer, og en ny mappe oprettes, vil den første fil, som gemmes i mappen, blive tildelt et nummer, der er 1 højere end den sidst gemte fil. Hvis filnummer-hukommelsen er frakoblet, vil serienummeret i filernes navn begynde med 0001. Hukommelsen for filnummer kan aktiveres i menuen for avanceret optagelse (sektion 2) (side 52).

Hvis hukommelsen er aktiv, og du skifter memorykort, vil første fil på det nye kort blive tildelt et nummer, som er 1 højere end sidst gemte fil på det tidligere kort, såfremt det nye kort ikke rummer filer med et højere nummer. Hvis det er tilfældet, vil filen få et nummer, som er 1 højere end det højeste nummer på kortet.

MAPPENAVN (Folder name)

De optagne billeder gemmes i mapper (folders) på memorykortet. Mapperne findes i to formater: Standard og Dato. Mappeformatet vælges i menuen for avanceret optagelse (sektion 2) (side 52).

Standard-mappernes navn består af otte karakterer. Den første mappe, som oprettes, tildeles navnet 100KM015. De første tre cifre er mappens serienummer, som forøges med 1, hver gang en ny mappe oprettes. De næste to bogstaver refererer til Konica Minolta, og de sidste tre cifre viser hvilken kameramodel, der er benyttet; 015 betyder DiIMAGE X31.

En dato-mappes navn begynder ligeledes med tre cifre, som viser serienummeret, efterfulgt af ét ciffer for årstallet, to cifre for måneden og to cifre for dagen: 101ÅMMDD. Mappen 10140915 blev således oprettet den 15. september 2004.

Hvis du har valgt dato-mappe-formatet, vil en ny mappe med dags dato blive oprettet, når du tager et billede. Alle billeder, som optages samme dag, vil blive gemt i denne mappe. Billeder, som optages en anden dag, vil blive gemt i en ny mappe med denne dato. Hvis filnummer-hukommelsen er frakoblet, og en ny mappe oprettes, vil serienummeret i filernes navn begynde med 0001. Hvis filnummer-hukommelsen er aktiv, vil filen få et serienummer, som er 1 højere end den sidst gemte fil. Yderligere information om filnavne og organisering af mapper på memorykortet findes på side 94.



100KM015
(Standard)



10140915
(Dato)

OMGÅENDE AFSPILNING

Stillbilleder kan afspilles umiddelbart efter optagelsen. Du skal blot fortsætte med at holde udløserknappen nedtrykket efter optagelsen for at se billedet på LCD monitoren. Afspilningen af billedet slutter, når du slipper udløserknappen.

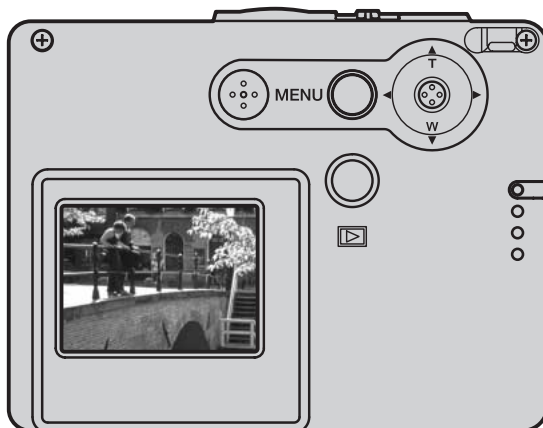
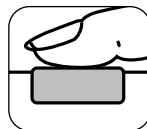

MOVIE-OPTAGELSE

Dette kamera kan optage digital video uden lyd. Den totale optagetid afhænger af filstørrelsen og memorykortets kapacitet; se afsnittet om hovedmenuen for movie-optagelse på side 61. Med movie-optagelse kan nogle funktioner benyttes, nogle er faste, og nogle er frakoblet. Se side 62.



Stil omskifteren til optagemetode på positionen for movie-optagelse.

Inden optagelsen viser billedtælleren den maksimale tid i sekunder, som er til rådighed for næste movie-sekvens.

Ret fokusfeltet mod motivet, og tryk udløserknappen halvvejs ned for at låse fokuseringen (1). Tryk udløserknappen helt ned, og slip den, for at starte optagelsen (2).

Kameraet fortsætter med at optage, til du igen trykker på udløserknappen eller optagetiden er udløbet.

Under movie-optagelse er fokuseringen låst og den optiske zoom frakoblet. 4x digital zoom kan imidlertid benyttes ved at bevæge kontrolknappen op.

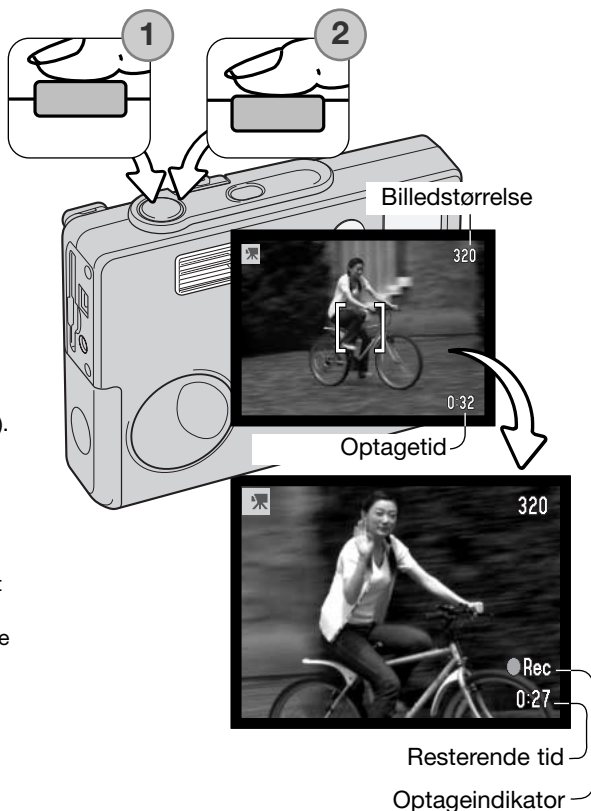

HOVEDMENU FOR MOVIE-OPTAGELSE

Når du trykker på menu-knappen, vises hovedmenuen for movie-optagelse på LCD monitoren. Følgende fire menupunkter kan indstilles.

1. Billedstørrelse (320x240 / 160x120)
2. Eksponeringskompensation
3. Hvidbalance
4. Farvefunktion

Hvis du vælger setup-ikonet i midten af hovedmenuen, åbnes setup-menuen.

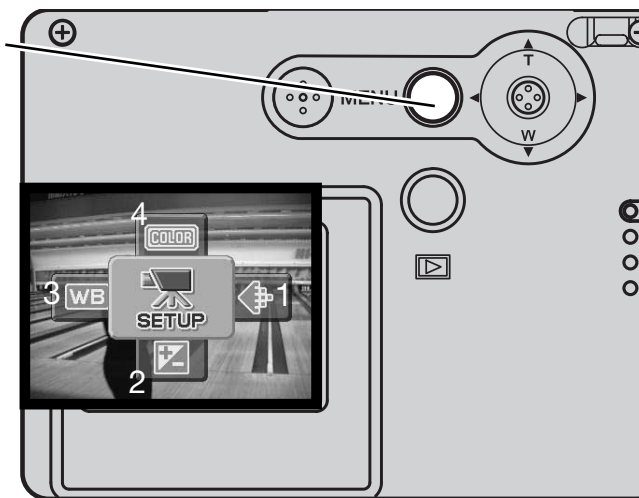

Billedstørrelsen har to indstillinger, 320x240 og 160x120. Billedstørrelsen bestemmer ikke alene movie-billedernes opløsning men også den maksimale længde af en movie-sekvens. Optagetiden begrænses kun af memorykortets kapacitet. Et 16 MB memorykort kan rumme cirka 47 sekunder digital video, som er optaget med 320 x 240, eller 189 sekunder, som er optaget med 160 x 120.

Se yderligere information om hvidbalance (side 44), farvefunktion (side 48) og eksponeringskompensation (side 47). En ændring af disse indstillinger vil også være gældende ved almindelig optagelse.

Tryk på menu-knappen for at åbne hovedmenuen for movie-optagelse.



Bevæg kontrolknappen for at fremhæve det ønskede menupunkt.

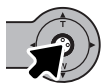

Tryk på kontrolknappen for at vise menupunktets indstilling.



Bevæg kontrolknappen op eller ned for at vælge den ønskede indstilling.



Tryk på kontrolknappen for at aktivere indstillingen.

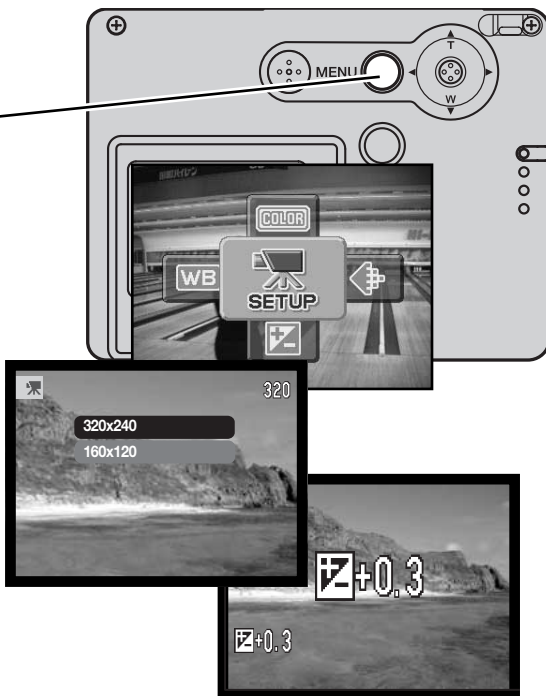

OM MOVIE-OPTAGELSE

Med movie-optagelse er nogle funktioner faste, og nogle er frakoblet. Eksponering, billedstørrelse, hvidbalance og farvefunktion kan ændres i movie-menuen; soft-fokus farvefunktionen kan ikke benyttes. Den optiske og digitale zoom er begge aktive. Hvis du trykker og holder på kontrolknappen, skiftes mellem fuld visning af alle informationer og visning af kun billedet. Flashen er frakoblet. Movie-sekvenser kan ikke optages, hvis den røde advarsel om lav batterikapacitet vises.

Memorykortets skrivehastighed er afgørende for, om hele movie-sekvensen kan optages.

AFSPILNING - AVANCERET

Den grundlæggende betjening er beskrevet i afsnittet om grundlæggende afspilning på siderne 32 til 35. Dette afsnit omhandler afspilning af movie-sekvenser såvel som de avancerede funktioner i menuen for afspilning.

AFSPILNING AF MOVIE-SEKVENSER

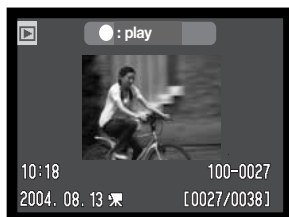

Bevæg kontrolknappen til venstre eller højre for at vise movie-sekvensen.



Tryk på kontrolknappen for at afspille den viste sekvens.

Movie-fil



Tryk på kontrolknappen, hvis du vil holde pause i afspilningen; tryk igen for at genoptage afspilningen.

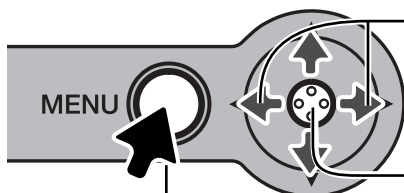

Hvis du under afspilningen bevæger kontrolknappen til venstre eller højre, "spoles" movie-sekvensen tilbage eller hurtigt frem.

Tryk og hold på kontrolknappen, hvis du vil se movie-sekvensen med eller uden tekstbjælken.

Tryk på menu-knappen for at annullere afspilningen.

HOVEDMENU FOR AFSPILNING

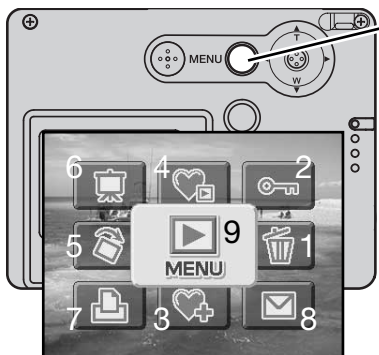

Når kameraet er indstillet til afspilning, og du trykker på menu-knappen, åbnes hovedmenuen for afspilning. Følgende ni punkter kan indstilles:

1. **Slet** – Sletter det viste billede (side 68).
2. **Beskyt** – Beskytter (låser) det viste billede (side 69).
3. **Føj til favoritter** – Gemmer et favorit-billede i kameraets hukommelse (side 70).
4. **Se favoritter** – Viser favorit-billeder (side 71).
5. **Rotér** – Roterer det viste billede (side 72).
6. **Diashow** – Afspiller billederne automatisk (side 73).
7. **DPOF set** – Opretter en DPOF-fil med det viste billede (side 74).
8. **E-mail kopi** – Kopierer og ændrer størrelsen af det viste billede, så det nemt kan vedhæftes e-mails (side 77).
9. **Menu** – Adgang til de avancerede afspilningsfunktioner (side 65).



Tryk på menu-knappen for at åbne hovedmenuen for afspilning.



Bevæg kontrolknappen for at fremhæve det ønskede menupunkt. Hvis menu-ikonet er overstreget, er menuen ikke tilgængelig.



Tryk på kontrolknappen for at vælge menupunktet.



På de følgende sider forklares menupunkternes indstilling.

MENU FOR AVANCERET AFSPILNING

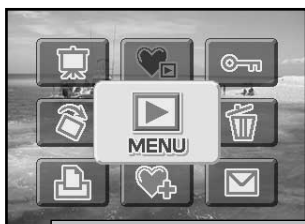

Vælg menu-ikonet i hovedmenuen for at åbne menuen for avanceret afspilning, som giver adgang til de avancerede afspilningsfunktioner. Se menupunkterne på næste side.

Det er let at finde rundt i menuen. Bevæg kontrolknappen for at flytte markøren og skifte indstillinger i menuen. Ved tryk på kontrolknappen åbnes et menupunkt og foretages justeringer.

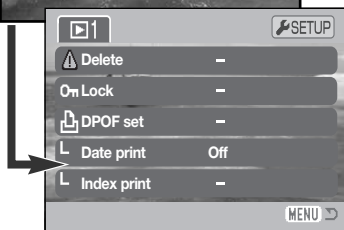

Tryk på menu-knappen for at aktivere hovedmenuen for afspilning.



Vælg menu-ikonet, og tryk på kontrolknappen for at åbne menuen.



Bevæg kontrolknappen op eller ned for at gennemløbe menupunkterne. Fremhæv det menupunkt, hvis indstilling du vil ændre.



Bevæg kontrolknappen til højre, og menupunktets aktuelle indstilling vises fremhævet. Bevæg kontrolknappen til venstre, hvis du vil gå tilbage til menupunkterne.



Bevæg kontrolknappen op eller ned for at fremhæve en ny indstilling.



Tryk på kontrolknappen for at vælge den fremhævede indstilling.

Når en ny indstilling er valgt, returnerer markøren til menupunkterne, og den nye indstilling vil blive vist. Foretag eventuelt ændring af andre menupunkter. Tryk på menu-knappen, når du vil lukke menuen.

Menupunkter under afspilning

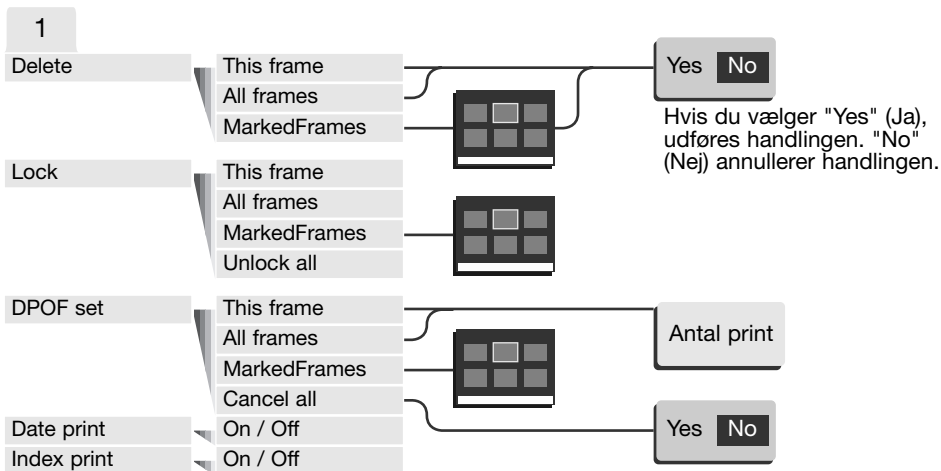

På de følgende sider forklares menupunkternes indstilling.



SKÆRM TIL UDVÆLGELSE AF FILER

Når du skal vælge filer i en menu, fremkommer skærmen til udvælgelse af filer. På denne skærm kan du vælge flere billedfiler.

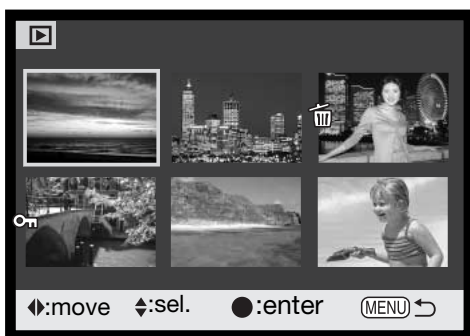

Flyt den gule ramme til det ønskede billede ved at bevæge kontrolknappen til venstre eller højre.



Det valgte billede markeres ved at bevæge kontrolknappen op, og en indikator fremkommer ved siden af billedet. Bevæges kontrolknappen ned, fravælges markeringen, og indikatoren forsvinder.



Ved tryk på menu-knappen annulleres skærmen og enhver foretaget handling.



Papirkurv-ikonet viser, at billedet skal slettes.



Nøgle-ikonet viser, at billedet er låst (beskyttet) eller skal låses.



Printer-ikonet viser, at billedet er valgt til DPOF-udskrivning. Antallet af print vises til højre.



Tryk på kontrolknappen for at afslutte proceduren.

En indikator vises til højre for hvert indeksbillede, hvis der er tale om en movie- eller e-mail kopi-fil.



SLETNING AF BILLEDFILER



Sletning fjerner filen permanent. Når først en fil er slettet, kan den ikke genskabes. Vær derfor meget opmærksom, når du sletter filer.

Inden en fil slettes, bliver du bedt om at bekræfte, at den skal slettes.

Hvis du vælger "Yes", udføres sletningen, hvis du vælger "No" annulleres sletningen.

⚠ Delete this frame?

Yes

No

Sletning af en enkelt billedfil

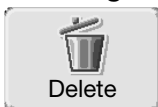

Det på LCD monitoren viste eller fremhævede billede kan slettes fra hovedmenuen for afspilning (side 64).

Sletning af flere eller alle billedfiler

En enkelt, flere eller alle filer på memorykortet kan slettes i menuen for avanceret afspilning (side 65). Slettefunktionen i menuen for avanceret afspilning har tre indstillinger:

This frame	Den under afspilning viste eller fremhævede fil vil blive slettet.
All frames	Alle oplåste (ubeskyttede) filer vil blive slettet.
Marked frames	Til sletning af flere filer. Hvis denne mulighed benyttes, fremkommer skærmen til udvælgelse af filer. Bevæg kontrolknappen til venstre eller højre for at fremhæve den første fil, som skal slettes. Bevæg kontrolknappen op for at markere indeksbilledet med papirkurv-ikonet. Hvis en fil alligevel ikke skal slettes: Markér den med den gule ramme, og bevæg kontrolknappen ned; papirkurv-ikonet forsvinder. Fortsæt med at markere alle filer, der ønskes slettet. Tryk på kontrolknappen for at fortsætte (skærmen til bekræftelse vises), eller tryk på menu-knappen for at annullere funktionen.

Kun oplåste (ubeskyttede) filer vil blive slettet. Låste filer skal oplåses, inden de kan slettes.

BESKYTTELSE AF BILLEDFILER

Du kan låse (beskytte) billedfilerne, så de ikke kan slettes i menuen for avanceret afspilning. Kun hvis du formaterer memorykortet (side 82), vil alle filer blive slettet, uanset om de er låst. Vigtige billeder bør altid låses.

Beskyttelse af en enkelt billedfil



Det på LCD monitoren viste eller fremhævede billede kan låses (beskyttes) fra hovedmenuen for afspilning (side 64). Et låst billede kan oplåses på samme måde (beskyttelsen fjernes).

Beskyttelse af flere eller alle billedfiler

En enkelt, flere eller alle filer på memorykortet kan låses (beskyttes) i menuen for avanceret afspilning (side 65). Der er fire muligheder for låsning/oplåsning af filer:

This frame	Den under afspilning viste eller fremhævede fil vil blive låst.
All frames	Alle filer på memorykortet vil blive låst.
Marked frames	Til låsning eller oplåsning af flere filer. Hvis denne mulighed benyttes, fremkommer skærmen til udvælgelse af filer. Bevæg kontrolknappen til venstre eller højre for at fremhæve en fil, som skal låses. Bevæg kontrolknappen op for at markere filen med nøgle-ikonet. Hvis du vil oplåse (fjerne beskyttelse af) en fil: Fremhæv filen med den gule ramme, og bevæg kontrolknappen ned; nøgle-ikonet forsvinder. Fortsæt med at markere alle filer, der ønskes låst. Tryk på kontrolknappen for at låse de markerede filer, eller tryk på menu-knappen for at annullere proceduren.
Unlock all	Alle filer på memorykortet vil blive oplåst.

FØJ TIL FAVORITTER

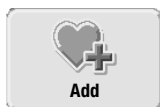

Maksimalt 10 stillbilleder kan føjes til "Favoritter". Disse billeder, som er 640 X 480 kopier i standard-kvalitet af det originale billede, gemmes i kameraet – ikke på memorykortet. Du kan gemme billeder fra forskellige memorykort under "Favoritter". Favorit-billederne kan ikke umiddelbart afspilles, når kameraet tændes (se side 71).

Et under afspilning vist eller fremhævet stillbillede kan kopieres til "Favoritter" ved at benytte "Add to Favorites" funktionen i hovedmenuen for afspilning (side 64). Movie-sekvenser eller e-mail kopier kan ikke føjes til "Favoritter".



Når du har valgt ikonet "Add to Favorites", begynder kopieringen, og en skærm viser, at billedet er kopieret; tryk på kontrolknappen for at vende tilbage til menuen. Hvis antallet af billeder overstiger 10, vises meddelelsen "Unable to copy".

AFSPILNING AF FAVORITTER

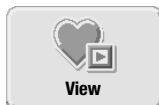

Du kan ikke se favorit-billederne ved blot at tænde kameraet. Dine personlige billeder er således beskyttet, så de ikke kan ses af andre.

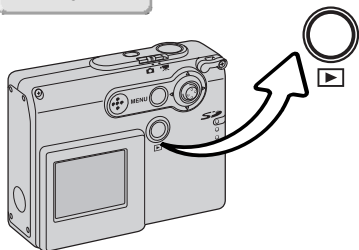

Mens kameraet er slukket eller indstillet til optagelse: Tryk og hold på afspilningsknappen i nogle få sekunder. Billeder vises på LCD monitoren. Favorit-billederne kan afspilles fra hovedmenuen.

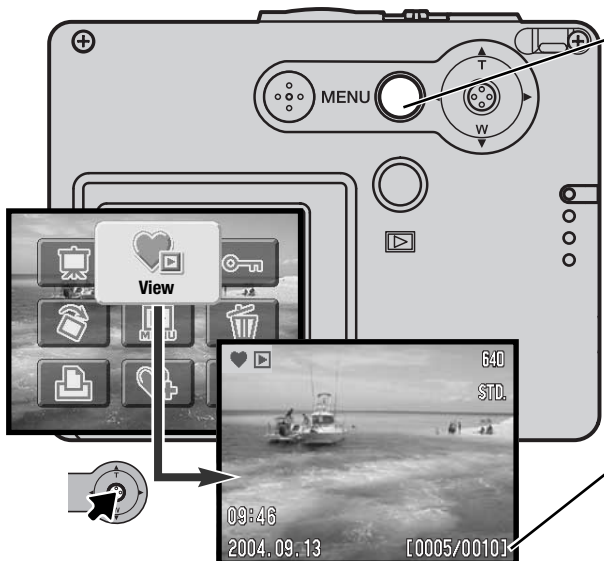

Tryk på menu-knappen for at åbne hovedmenuen. Vælg "View Favorites" ikonet. Det sidst tilføjede favorit-billede vises tillige med favorit-indikatoren. Hvis der ikke er favorit-billeder, vises meddelelsen "No image".

Favorit-billede nummer / totalt antal favorit-billeder

Under afspilningen af favorit-billeder kan menufunktionerne til sletning, beskyttelse og visning af billederne benyttes. Visse funktioner kan ikke benyttes: E-mail Copy, Add to Favorites og DPOF setup. Favorit-billeder kan ikke udskrives eller overføres til en computer.

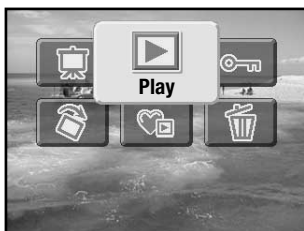

Vælg afspilning i hovedmenuen for at vende tilbage til normal afspilning. Favorit-funktionen annulleres ligeledes, når kameraet slukkes.

Favorit-billeder kan kun slettes under afspilningen. Hverken sletning af alle billeder (side 68) under normal afspilning eller formatering af memorykortet fjerner favorit-billederne.

ROTATION AF BILLEDER



Vertikale billeder kan roteres, så man kan betragte dem på LCD monitoren uden at skulle dreje kameraet. Funktionen vælges i hovedmenuen for afspilning (side 64).



Bevæg kontrolknappen op for at rotere billedet med uret eller ned for at rotere billedet mod uret. Tryk på kontrolknappen for at fastholde billedets orientering.

DIASHOW



Vælg ikonet for diashow i hovedmenuen (side 64), og tryk på kontrolknappen for at starte diashowet. Med denne funktion afspilles alle stillbilleder på memorykortet automatisk i rækkefølge. Movie-sekvenser kan ikke vises.

Hvis du vil starte et diashow med favorit-billeder: Vælg diashow-ikonet fra hovedmenuen under "View Favorites" (side 71).



Tryk på kontrolknappen, hvis du vil holde pause eller genoptage præsentationen.



Tryk på menu-knappen for at annullere afspilningen.



Ved at bevæge kontrolknappen til venstre eller højre kan du gå videre til det næste billede eller tilbage til det forrige.

Kamerainformation



Diashowet kan vises med eller uden billedinformation. Tryk nogle sekunder på kontrolknappen for at afbryde informationsdisplayet, inden du åbner menuen for afspilning.

OM DPOF

Dette kamera understøtter DPOF™ version 1.1. DPOF (Digital Print Order Format) er udviklet til direkte udskrift af stillbilleder fra digitalkameraer. Når du har oprettet en DPOF-printfil, kan du blot indlevere memorykortet til en forhandler med printservice eller indsætte det i en printer, som understøtter DPOF. Når du opretter en DPOF-printfil, oprettes en mappe hertil automatisk på memorykortet (side 94).

OPRETTELSE AF EN DPOF-PRINTFIL

Under menupunktet "DPOF set" kan du "bestille" standardprint af stillbillederne på memorykortet.

Oprettelse af en printordre på et enkelt billede



En DPOF-printfil for det på LCD monitoren viste eller fremhævede billede kan oprettes ved at vælge DPOF-ikonet i hovedmenuen for afspilning (side 64).



En skærm vises, hvor du bliver bedt om at angive, hvor mange print, der skal fremstilles af billedet. Hvis du bevæger kontrolknappen op, forøges antallet; hvis du bevæger den ned, formindskes det. Du kan maksimalt bestille 9 print af et billede.



Tryk på kontrolknappen for oprette DPOF-printfilen, eller tryk på menu-knappen for at annullere proceduren.

Hvis du vil slette DPOF-printfilen: Vis billedet, og vælg DPOF-ikonet i hovedmenuen for afspilning. Bevæg kontrolknappen ned, til antallet af print er 0 (nul). Tryk på kontrolknappen for at afslutte proceduren.

Oprettelse af en printordre på flere billeder

En DPOF-printfil for enkelte, flere eller alle billeder på memorykortet kan oprettes i menuen for avanceret afspilning (side 65). Printmenuen har fire indstillinger:

This frame	Til oprettelse af en DPOF-printfil for det billede, som er vist eller fremhævet.
All frames	Til oprettelse af en DPOF-printfil for alle stillbilleder på memorykortet.
Marked frames	Til udvælgelse af bestemte billeder, eller til udvælgelse af billeder, som skal printes i forskelligt antal. Skærmen til udvælgelse af filer fremkommer. Bevæg kontrolknappen til venstre eller højre for at fremhæve et billede, som skal udskrives. Bevæg kontrolknappen op for at markere billedet med printer-ikonet. Tallet ved siden af printer-ikonet angiver, hvor mange print af billedet der vil blive fremstillet. Hvis du bevæger kontrolknappen op, forøges antallet; hvis du bevæger den ned, formindskes det. Du kan maksimalt bestille 9 print af et billede. Hvis du vil fravælge et billede: Bevæg kontrolknappen ned, til antallet viser 0, og printer-ikonet forsvinder. Fortsæt med at markere alle billeder, der skal printes. Tryk på kontrolknappen for oprette DPOF-printfilen, eller tryk på menu-knappen for at annullere proceduren.
Cancel all	Til sletning af DPOF-printfilen.

Hvis du vælger "This frame" eller "All frames", fremkommer en skærm, hvor du bliver bedt om at angive, hvor mange print af hvert billede, du ønsker; du kan maksimalt angive 9 print. Bevæg kontrolknappen op eller ned for at vælge antallet. Hvis du har oprettet en printfil med "All frames", vil billeder i mappen, som du har taget efter oprettelse af printfilen, ikke komme med.

DPOF-printfiler, som er oprettet med et andet kamera, vil blive annulleret. Efter udskrivning af billederne vil DPOF-printfilen stadig være på memorykortet; den skal slettes manuelt.

BESTILLING AF ET INDEKSPRINT

Vælg "On", hvis du vil bestille et indeksprint med alle billeder på kortet. Vælg "Off", hvis du vil annullere bestillingen af et indeksprint.

Hvis du har bestilt et indeksprint, vil billeder på kortet, som du har taget herefter, ikke komme med på indeksprintet.

Antallet af minibilleder pr. indeksprint kan variere. Der kan være forskel på den information, som printes med minibilledet.



TRYK AF DATO

Tidspunktet for optagelsen kan trykkes på hvert billede med DPOF-kompatible printere. Som standard er trykfunktionen koblet fra. Vælg funktionen til tryk af dato lige inden du udskriver billedet. Hvis datoen allerede er indfotograferet på billedet (side 56), vil denne funktion trykke datoen på billedet igen.

Vælg "On" for at trykke datoen. Vælg "Off", hvis du vil annullere tryk af dato.

Kamerainformation

DPOF-filer og billeder kan udskrives direkte fra kameraet (se side 103).

E-MAIL KOPI



Med e-mail kopi fremstilles en standard 640 X 480 (VGA) JPEG kopi af det på LCD monitoren viste eller fremhævede stillbillede. Disse kopier fylder ikke så meget og kan nemt vedhæftes e-mails. E-mail kopier gemmes på det originale kort. E-mail kopier kan fremstilles i hovedmenuen for afspilning (side 64). Billeder kan ikke kopieres, hvis der ikke er tilstrækkelig ledig hukommelse på memorykortet.

Når e-mail kopifunktionen benyttes, oprettes en mappe til kopierne (side 94); kopi-mappenavnet ender på EM. Kopier af låste (beskyttede) billeder er ikke låst. DPOF information kopieres ikke.



Når du har valgt de billeder, der skal kopieres til e-mail-filer, begynder kopieringen, og en skærm fremkommer, som viser navnet på den mappe, der indeholder de kopierede billeder; tryk på kontrolknappen for at returnere til menuen. Den samme mappe benyttes til e-mail kopier, til antallet af billeder overstiger 9.999.

SETUP MENU

Setup-menuen kan åbnes, når kameraet er indstillet til optagelse, movie-optagelse eller afspilning.

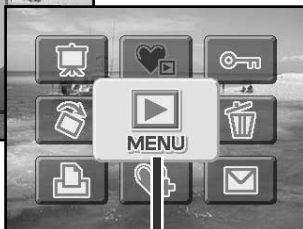
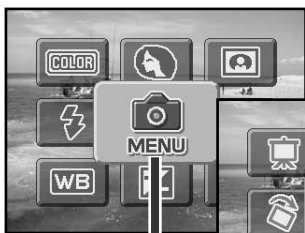

Åbn menuen for avanceret optagelse eller afspilning.

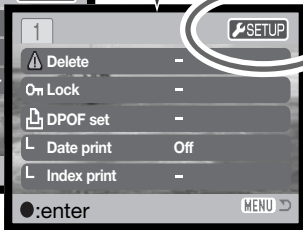
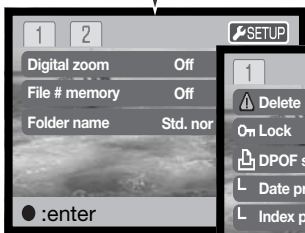

Vælg setup-fanen i øverste højre hjørne.



Tryk på kontrolknappen for at åbne setup-menuen.



Fra movie-optagelse: Vælg setup-ikonet i hovedmenuen for at vise setup-menuen.



Det er let at finde rundt i menuen. Bevæg kontrolknappen for at flytte markøren og skifte indstillinger i menuen. Tryk på kontrolknappen for at vælge et menupunkt og foretage justeringer.



Når du har åbnet setup-menuen: Bevæg kontrolknappen til venstre eller højre for at fremhæve den ønskede menu-fane, og menupunkterne skifter.



Nu kan du gennemløbe menupunkterne ved at bevæge kontrolknappen op eller ned. Fremhæv det menupunkt, hvis indstilling du vil ændre.

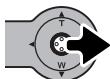

Bevæg kontrolknappen til højre, og menupunktets aktuelle indstilling vises fremhævet. Bevæg kontrolknappen til venstre, hvis du vil gå tilbage til menupunkterne.



Bevæg kontrolknappen op eller ned for at fremhæve en ny indstilling. Hvis "Enter" vises: Tryk på kontrolknappen for at fortsætte.



Tryk på kontrolknappen for at vælge den fremhævede indstilling.

Når en ny indstilling er valgt, returnerer markøren til menupunkterne, og den nye indstilling vil blive vist. Foretag eventuelt ændring af andre menupunkter. Tryk på menu-knappen for at lukke menuen. Hvis du vil vende tilbage til menuen: Vælg fanen for optagelse eller afspilning i øverste højre hjørne af setup-menuen, og tryk på kontrolknappen.

Menupunkter under setup

1

LCDbrightness	Enter
Format	Enter
Reset default	Enter
Language	Japanese
	English
	Deutsch
	Français
	Español
	Chinese

2

Audio signals	1
	2
	Off
Focus signal	1
	2
	Off
ShutterSignal	On
	Off
Power off	30 min.
	10 min.
	5 min.
	3 min.
	1 min.



Hvis du vælger "Yes" (Ja), udføres handlingen. "No" (Nej) annullerer handlingen.

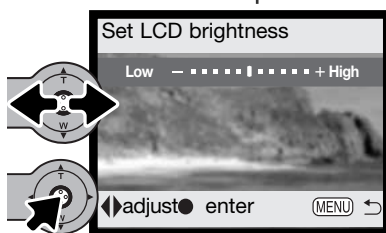

Bevæg kontrolknappen til venstre eller højre for at justere monitorens lysstyrke. Tryk på kontrolknappen for at indstille niveauet.

3

Date/Time set	Enter
Date format	YYYY/MM/DD
	MM/DD/YYYY
	DD/MM/YYYY
Transfer mode	Data storage
	PictBridge

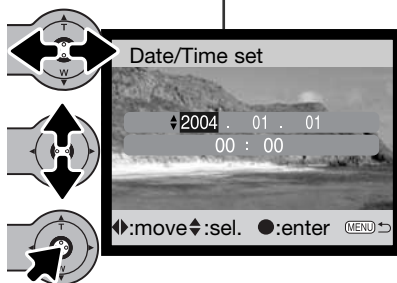

På skærmen til indstilling af dato/klokkeslæt: Bevæg kontrolknappen til venstre eller højre for at vælge år, måned, dag, time eller minut. Bevæg kontrolknappen op eller ned for at indstille værdien. Tryk på kontrolknappen for at aktivere ur og kalender.

På de følgende sider forklares menupunkternes indstilling.

LCD LYSSTYRKE (Brightness)

LCD monitorens lysstyrke kan indstilles i 11 niveauer. Skærmen til indstilling af lysstyrken åbnes i setup-menuen (sektion 1) (side 78). Bevæg kontrolknappen til venstre eller højre (1) for at justere lysstyrken; på LCD monitoren kan du se ændringen. Tryk på kontrolknappen (2) for at aktivere den valgte lysstyrke.

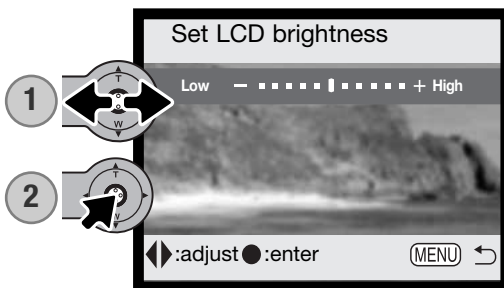

FORMATERING AF MEMORYKORT (Format)



Når et memorykort formateres, slettes alle data på kortet permanent.

Format-funktionen benyttes til at fjerne alle data fra et memorykort. Husk først at kopiere et eventuelt indhold til computerens harddisk eller et andet lagringsmedie. Også låste billeder vil blive slettet, når kortet formateres. Favorit-billeder slettes ikke ved formatering af memorykortet, da de gemmes i kameraets hukommelse. Formatér altid memorykortet med kameraet, ikke med computeren.

Når du vælger format-funktionen i setup-menuen (sektion 1) (side 78), fremkommer en skærm til bekræftelse. Vælger du "Yes", formateres kortet; vælger du "No", annulleres formateringen. En meddelelse fremkommer, når kortet er formateret.

Hvis meddelelsen "Unable to use card" fremkommer, skal kortet sandsynligvis først formateres, inden det kan bruges. Et memorykort, som har været benyttet i et andet kamera, skal muligvis også formateres, inden det kan bruges i dette kamera.

GENVALG AF STANDARDINDSTILLINGERNE (Reset default)

Denne funktion har indflydelse på alle kameraets funktioner. Du bliver bedt om at bekræfte, at standardindstillingerne skal aktiveres. Hvis du vælger "Yes" indstilles funktionerne som vist i tabellen. Hvis du vælger "No", annulleres funktionen. Kameraets standardindstillinger kan genvælgges i setup-menuen (sektion 1) (side 78).

Digital zoom	Fra	side 57
Optagemetode	Enkeltbilled-optagelse	side 40
Flashfunktion	Autoflash	side 38
Billedkvalitet (still)	2048 X 1536 Standard	side 45
Billedstørrelse (movie)	320 X 240	side 61
Eksponeringskompensation	0,0	side 47
Hvidbalance	Auto	side 44
Portræt	Fra	side 49
Indfotografering af dato/klokkeslæt	Fra	side 56
Farvefunktion	Farve	side 48
Auto-reset	Til	side 55
Brugertilpasning af kontrolknappen	Fra	side 54
LCD monitor	Fuld visning	side 30

LCD monitorens lysstyrke	Normal	side 82
Automatisk afbryder	3 minutter	side 85
Hukommelse for filnummer	Fra	side 58
Mappenavn	Standard	side 58
Lydsignaler	1	side 84
Fokussignal	1	side 85
Lukkerlyd	On	side 85
Transfer-funktion	Lagring af data	side 86

SPROG (LANGUAGE)

Du kan vælge hvilket sprog, menuerne skal vises på. Sproget vælges i setup-menuen (sektion 1) (side 78).

LYDSIGNALER (AUDIO SIGNALS)

Hver gang en knap trykkes ind, udsender kameraet et lydsignal som bekræftelse. Lydsignalet kan afbrydes i setup-menuen (sektion 2) (side 78). Du kan vælge mellem to lydsignaler.

FOKUSSIGNAL (FOCUS SIGNAL)

Når korrekt fokusering er foretaget, tilkendes dette af fokussignalet. Fokussignalet kan afbrydes i setup-menuen (sektion 2) (side 78). Du kan vælge mellem to signaler.

LUKKERLYD (SHUTTER SIGNAL)

Når lukkeren udløses, udsender kameraet en "lukkerlyd", der tilkendes, at billedet er taget. Signalet kan afbrydes i setup-menuen (sektion 2) (side 78).

AUTOMATISK AFBRYDER (POWER OFF)

For at spare på batterierne slukkes kameraet automatisk, hvis ingen funktioner har været benyttet i et vist tidsrum. Kameraet tændes igen, når du trykker på hovedkontakten. Du kan ændre længden af dette tidsrum i setup-menuen (sektion 2) (side 78) til 1, 3, 5, 10 eller 30 minutter. Hvis kameraet er tilsluttet en computer, træder den automatiske afbryder i funktion efter 10 minutter; dette kan ikke ændres.

DATO OG KLOKKESLÆT (DATE/TIME SET)

Det er vigtigt, at kameraets ur er korrekt indstillet. Med hver optagelse registrerer kameraet samtidig dato og klokkeslæt og viser informationen under afspilning eller med DiIMAGE Viewer softwaret, som findes på den medfølgende CD-ROM. Se side 81 om indstilling af dato og klokkeslæt.

DATOFORMAT (DATE FORMAT)

Datoformatet, som benyttes på monitoren og til indfotoografering, kan ændres: ÅÅÅÅ/MM/DD (år, måned, dag), MM/DD/ÅÅÅÅ (måned, dag, år) eller DD/MM/ÅÅÅÅ (dag, måned, år). Vælg det ønskede format, og tryk på kontrolknappen for at aktivere det; det nye format ses i menuen. Datoformatet har ingen indflydelse på dato-mappernes navne (side 58). Datoformatet indstilles i setup-menuen (sektion 3) (side 78).

TRANSFER-FUNKTION (TRANSFER MODE)

Med transfer-funktionen kan du vælge, om kameraet skal benyttes til lagring af data eller til udskrivning med PictBridge. Hvis du vil overføre filer fra kameraet til en computer eller benytte kameraet med DiIMAGE Viewer softwaret, skal du vælge "Data storage" under "Transfer mode". "PictBridge" gør det muligt at udskrive billederne direkte på en PictBridge-kompatibel printer. Yderligere information om tilslutning af kameraet til en computer og PictBridge-funktionen findes i afsnittet om dataoverførsel.

DATAOVERFØRSEL

Læs hele dette afsnit, inden du slutter kameraet til en computer. Installation og betjening af DiMAGE Viewer softwaret beskrives i den medfølgende software-betjeningsvejledning. Denne vejledning dækker ikke betjeningen af selve computeren eller operativsystemet.

SYSTEMKRAV

Hvis kameraet tilsluttes computeren direkte og benyttes som et lagringsmedie, skal computeren være udstyret med en USB-port som standardinterface. Computeren og operativsystemet skal understøtte USB-standarden. Følgende operativsystemer er kompatible med kameraet:

IBM PC / AT-kompatibel	Macintosh
Windows 98, 98SE, Me, 2000 Professional eller XP (Home/Professional)	Mac OS 9.0 ~ 9.2.2 eller Mac OS X 10.1.3 - 10.1.5, 10.2.1 - 10.2.8, eller 10.3 - 10.3.3.

De seneste kompatibilitetsoplysninger kan hentes på Konica Minoltas webside:

Nordamerika: <http://www.konicaminolta.us/>

Europa: <http://www.konicaminoltasupport.com>

Med Windows 98 eller 98SE er det nødvendigt at installere driversoftwaret på den medfølgende DiMAGE Viewer CD-ROM (side 91). Der kræves intet specielt driversoftware til andre Windows eller Macintosh operativsystemer.

Hvis du allerede ejer en tidligere model af et DiMAGE digitalkamera og har installeret Windows 98 driversoftwaret, skal du gentage installationsproceduren. Den opdaterede version af driversoftwaret, som findes på den medfølgende DiMAGE Viewer CD-ROM, kræves til DiMAGE X31. Det nye software har ingen indflydelse på funktionerne i tidligere DiMAGE kameraer.

TILSLUTNING AF KAMERAET TIL EN COMPUTER

Vær opmærksom på, at batterierne har tilstrækkelig kapacitet, inden du slutter kameraet til en computer. Det er dog bedre at bruge en AC adapter (ekstratilbehør) til strømforsyning fra lysnettet. Brugere af Windows 98 eller 98SE: Læs afsnittet om installation af den nødvendige USB-driver på side 90, inden kameraet tilsluttes computeren.

1. Start computeren. Computeren skal være tændt, når kameraet tilsluttes.
2. Sæt et memorykort i kameraet. Om skift af memorykort mens kameraet er tilsluttet en computer: Se side 98.
3. Skyd dækslet for USB-porten fra. Sæt USB-kablets lille stik i kameraet. Kontrollér at stikket sidder korrekt.
4. Anbring stikket i den anden ende af USB-kablet i computerens USB-port. Kontrollér at stikket sidder korrekt. Kameraet bør tilsluttes computerens USB-port direkte. Hvis du tilslutter kameraet en USB-hub, arbejder det muligvis ikke korrekt.
5. Tænd kameraet for at oprette USB-forbindelsen. Når kameraet er tilsluttet en computer, vises skærmen til dataoverførsel.

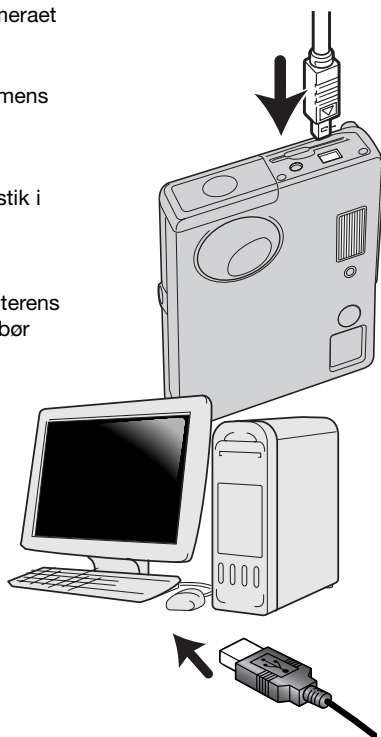



Windows XP

Når kameraet er tilsluttet computeren korrekt, fremkommer et drev-ikon. Windows XP eller Mac OS X: Et vindue åbnes, hvor du bliver bedt om at angive det videre forløb; følg instruktionerne i vinduet. Hvis computeren ikke genkender kameraet, må du afbryde forbindelse til kameraet og genstarte computeren. Tilslut igen kameraet som beskrevet ovenfor.



Mac OS X



Windows

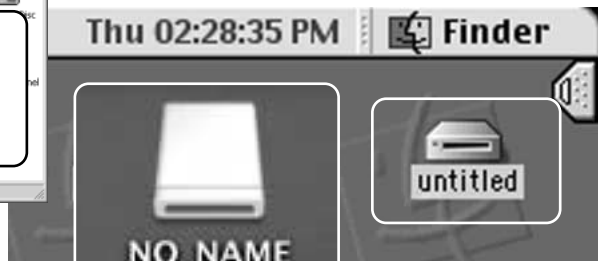

Mac OS X

Mac OS

Drev-navnet kan variere, afhængig af det benyttede memorykort.

TILSLUTNING TIL WINDOWS 98 OG 98SE

Driveren skal kun installeres én gang. Hvis driveren ikke kan installeres automatisk, kan du installere den manuelt (se næste side) med operativsystemets guide "Tilføj ny hardware". Under installationen kræver operativsystemet muligvis Windows 98 CD-ROM'en. Indsæt den i CD-ROM drevet, og følg instruktionerne på skærmen. Der kræves intet specielt driversoftware til andre Windows operativsystemer.

Automatisk installation

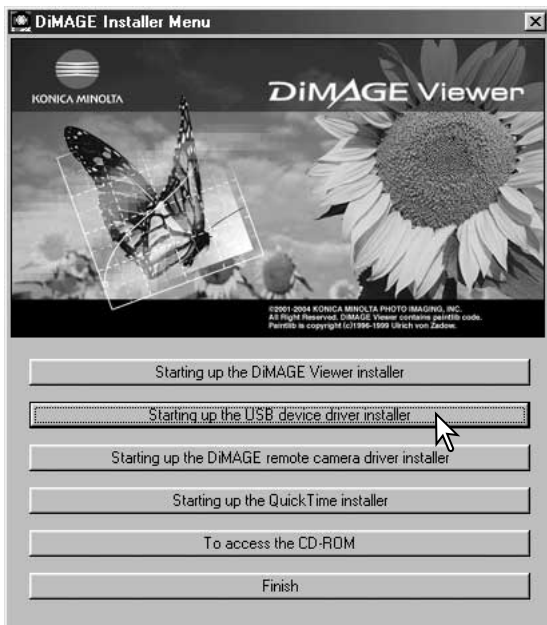

Inden kameraet tilsluttes computeren: Anbring DiMAGE Viewer CD-ROM'en i CD-ROM-drevet. DiMAGE Installer-menuen fremkommer automatisk. Klik på "Starting up the USB device driver installer" for automatisk at installere USB-driveren til Windows 98. Et vindue, som bekræfter at driveren vil blive installeret, fremkommer. Klik på "OK" for at fortsætte.



Når driveren er installeret korrekt, fremkommer et nyt vindue. Klik på "OK". Genstart computeren, og slut derefter kameraet til computeren (side 88).

Manuel installation

Følg afsnittet om tilslutning af kameraet til en computer på side 88, hvis du vil installere Windows 98-driveren manuelt.

Når kameraet tilsluttes computeren, finder operativsystemet den nye enhed (kameraet), og guiden "Tilføj ny hardware" fremkommer. Sæt DiIMAGE Viewer CD-ROM'en i CD-ROM-drevet, og klik på "Næste".



Vælg den anbefalede søgning efter en egnet driver, og klik på "Næste".



På næste skærbillede skal du angive, hvor driveren findes. I browser-vinduet kan du finde stien til driveren. Driveren findes på CD-ROM'en i :\\Win98\\USB. Når driveren er fundet og vist i vinduet, skal du klikke på "Næste".

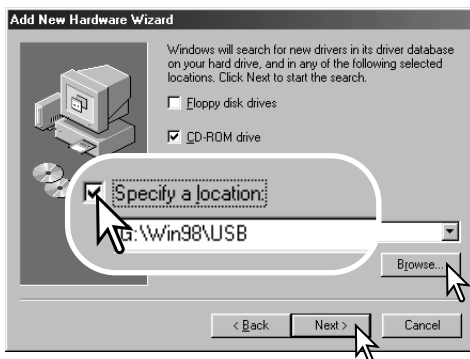



Det sidste vindue bekræfter, at driveren er installeret. Klik på "Afslut" for at lukke guiden "Tilføj ny hardware". Genstart computeren.

Guiden "Tilføj ny hardware" bekræfter at have fundet driveren. Systemet kan vælge en af tre drivere: MNLVENUM.inf, USBPDR.inf eller USBSTRG.inf. CD-ROM drevets bogstavbetegnelse afhænger af computerens opsætning. Klik på "Næste" for at installere driveren.



Når du åbner "Denne computer", fremkommer et nyt drev-ikon, og når du dobbeltklikker på dette ikon, har du adgang til kameraets memorykort (side 94).

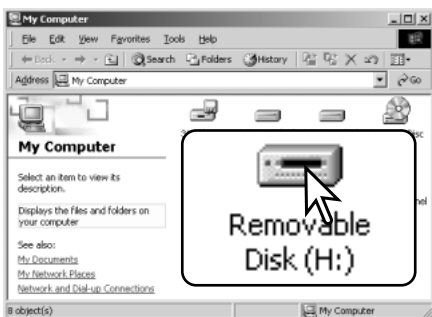

QUICK TIME SYSTEMKRAV

IBM PC / AT-kompatibel	Installér QuickTime ved at følge instruktionen i "Installer". Brugere af Macintosh kan uden beregning downloade den nyeste version af QuickTime fra Apple Computer's webside: http://www.apple.com
Pentium-baseret eller kompatibel computer	
Windows 98, 98SE, Me, 2000 Professional eller XP	
128 MB eller mere RAM	

AUTOMATISK AFBRYDER (VED DATAOVERFØRSEL)

Hvis kameraet ikke modtager en læs- eller skriv-kommando inden for et tidsrum af 10 minutter, slukkes det automatisk for at spare på strømmen. Når kameraet slukkes, fremkommer en "unsafe removal of device"-advarsel muligvis på computerskærmen. Klik på "OK". Hverken kameraet eller computeren påvirkes af dette. Tag USB-stikket ud, og sluk kameraet. Genopret USB-forbindelsen ved at isætte USB-stikket igen og tænde kameraet.

ORGANISERING AF MAPPER PÅ MEMORYKORTET

Når kameraet er tilsluttet computeren, kan man åbne billedfilerne ved blot at dobbeltklikke på deres ikoner. Billedmapperne er placeret i DCIM-mappen. Filerne kan kopieres til andre mapper i computeren som alle andre filer ved f. eks. at "trække og slippe" ikonerne.



Drev-ikon



Dcim



Misc

Misc-mappen indeholder DPOF-printfiler (side 74).



100KM015



10140915



102KM_EM



PICT0001.JPG
Stillbillede



PICT0002.MOV
Movie-sekvens

Filer og mapper på memorykortet kan slettes fra computeren. Formater aldrig kortet med computeren; benyt altid kameraet til formatering. Kun filer, som er optaget med kameraet, bør gemmes på memorykortet.

Filernes navn begynder med "PICT" efterfulgt af et 4-cifret filnummer og filtypebetegnelsen JPG eller MOV. Stillbilleder har filtypebetegnelsen JPG, og movie-sekvenser har filtypebetegnelsen MOV.

E-mail kopier placeres i en mappe, hvis navn ender på "EM". Når du opretter en ny mappe, udgør de første tre cifre i mappe-navnet et nummer, som er 1 højere end det højeste mappe-nummer på kortet. Hvis billedfilens indeks-nummer overskrider 9.999, vil en ny mappe med et nummer, som er 1 højere end det højeste mappe-nummer på memorykortet, blive oprettet: F. eks. fra 100KM015 til 101KM015.

Nummeret i filnavnet svarer muligvis ikke til filnummeret. Hvis filer slettes med kameraet, justeres billedtælleren automatisk, idet den viser antallet af filer på kortet. Det betyder, at de enkelte filer kan få tildelt et nyt nummer. Filernes indeks-nummer ændres ikke, hvis filer slettes. Når et nyt billede optages, vil det få et indeks-nummer, som er 1 højere end det højeste indeks-nummer i mappen. Indeks-numrene kan ændres ved hjælp af hukommelsen for filnumre i menuen for avanceret optagelse (sektion 2) (side 58).

Kamerainformation

Billedfilerne rummer Exif-data. Disse data omfatter dato/klokkeslæt for optagelsen såvel som de benyttede kameraindstillinger. Dataene kan vises med kameraet eller DiMAGE Viewer softwaret. Hvis et billede åbnes i et billedbehandlingsprogram, som ikke understøtter Exif-tag data, og gemmes ved overskrivning af de originale data, slettes billedets Exif-tag data. Visse Exif-kompatible applikationer ændrer Exif-dataene, så de ikke kan læses med DiMAGE Viewer. Gem eventuelt filen under et andet navn for at beskytte de originale data, hvis du benytter andet software end DiMAGE Viewer.

Monitorens farverum skal muligvis justeres, for at du kan se billederne korrekt på din computer. Se i betjeningsvejledningen til computeren, hvordan du kalibrerer monitoren til følgende indstillinger: sRGB, farvetemperatur 6500°K og gamma 2,2.

AFBRYDELSE AF FORBINDELSEN MELLEM KAMERA OG COMPUTER



Afbryd aldrig forbindelsen, hvis indikatorlampen lyser rødt – filerne eller memorykortet kan blive permanent beskadiget.

Windows 98 / 98 Second Edition

Kontrollér at indikatorlampen ikke lyser. Sluk kameraet, og afmontér USB-kablet.

Windows ME, 2000 Professional og XP



Klik én gang på ikonet for "Tag hardwareenhedens stik ud" på proceslinjen. Et lille vindue, som viser hvilken enhed, der afbrydes, fremkommer.



Klik på det lille vindue for at afbryde enheden. Vinduet som fortæller, at det nu er sikkert at fjerne hardwaren, fremkommer. Luk vinduet, sluk kameraet, og afmontér USB-kablet.



Hvis flere end én ekstern enhed er tilsluttet computeren: Gentag ovennævnte procedure, men højreklik på ikonet "Tag hardwareenhedens stik ud". Vinduet "Tag hardwareenhedens stik ud" åbnes, efter du har klikket på det lille vindue.



De enheder, som kan afbrydes, vises på listen. Fremhæv den enhed, du vil afbryde (kameraet), og klik på "Stop".

En bekræftelse fremkommer. Klik på "OK" for at afbryde enheden.

Et tredje og sidste vindue fortæller, at forbindelsen til kameraet nu kan afbrydes. Luk vinduet, sluk kameraet, og afmontér USB-kablet.

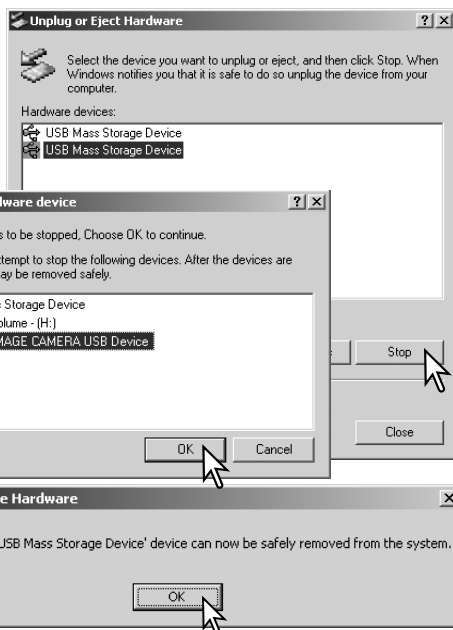

Macintosh

Kontrollér at indikatorlampen er slukket, og træk drevikonet til papirkurven og slip det. Sluk kameraet, og afmontér derefter USB-kablet.



UDSKIFTNING AF MEMORYKORT (VED DATAOVERFØRSEL)



Fjern aldrig kortet, hvis indikatorlampen lyser rødt og blinker – filerne eller memorykortet kan blive permanent beskadiget.

Windows 98 / 98SE

1. Sluk kameraet.
2. Udskift memorykortet med et andet.
3. Tænd kameraet for at genoprette USB-forbindelsen.

Windows ME, 2000 Professional og XP

1. Afbryd USB-forbindelsen med "Tag hardwareenhedens stik ud" (side 96).
2. Sluk kameraet.
3. Udskift memorykortet med et andet.
4. Tænd kameraet for at genoprette USB-forbindelsen.

Macintosh

1. Afbryd USB-forbindelsen ved at trække drev-ikonet til papirkurven og slippe det (side 97).
2. Sluk kameraet.
3. Udskift memorykortet med et andet.
4. Tænd kameraet for at genoprette USB-forbindelsen.

BRUG AF PICTBRIDGE

PictBridge gør det muligt at udskrive stillbilleder fra memorykortet direkte på en PictBridge-kompatibel printer. Det maksimale antal billeder, som kan "bestilles" til udskrivning, er 50.

For at benytte PictBridge skal menupunktet "Transfer mode" i setup-menuen (sektion 3) være indstillet til "PictBridge".

Kontrollér printerens indstillinger før hvert printjob; se herom i manualen til printerens. Hvis datoen allerede er indfotograferet på billederne (side 56), eller DPOF-datotryk (side 76) er aktiveret, vil datoen blive trykt endnu en gang med PictBridge-datofunktionen. Du bør altid bruge batterier med fuld kapacitet, når kameraet tilsluttes en printer. Det er dog bedre at bruge en AC adapter (ekstratilbehør) til strømforsyning fra lysnettet.

Slut kameraet til printeren ved hjælp af kameraets USB-kabel. Sæt kablets store stik i printeren. Skyd dækslet over USB-porten fra, og sæt kablets lille stik i kameraet. Tænd kameraet. PictBridge-skærmen vises. Se yderligere information om udskrivning af billeder i afsnittene om menuerne.

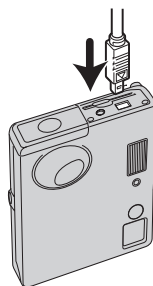

Antal udskrifter i printjobbet.

Antal udskrifter af det viste billede.

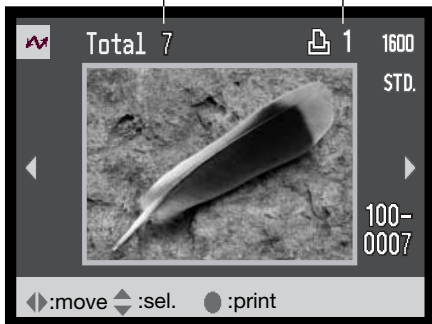

Bevæg kontrolknappen til venstre eller højre for at vise et billede, som skal udskrives.



Bevæg kontrolknappen op for at vælge antallet af print. Du kan maksimalt vælge 20 print af et billede. Hvis du vil fravælge et billede til udskrivning: Bevæg kontrolknappen ned, til antallet af print viser 0.



Gentag de tidligere trin, til alle billeder, som ønskes udskrevet, er markeret. Tryk på kontrolknappen for at fortsætte. Hvis antallet af billeder overstiger 50, vises meddelelsen "Limit: 50 images. Reselect images to print." Reducér antallet af billeder.

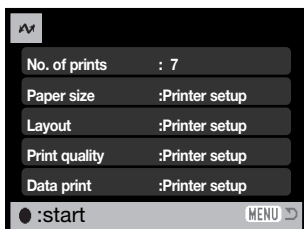

Antallet af print i printjobbet vises tillige med de printparametre, der er valgt i menuen. Se yderligere information på side 100. Tryk på kontrolknappen for at begynde udskrivningen, eller tryk på menu-knappen for at vende tilbage til PictBridge-skærmen.

Printing finished.

OK



Når udskrivningen er i gang, kan du annullere den ved at trykke på kontrolknappen. En meddelelse om at udskrivningen afsluttes fremkommer, og du kan slukke kameraet.

OM PRINTERFEJL

Hvis et mindre problem opstår under udskrivningen, som f. eks. at printeren er løbet tør for papir, skal du følge den procedure, der er angivet for printeren. Der skal ikke foretages noget med kamerateet. Hvis et større printerproblem opstår: Tryk på kontrolknappen for at afslutte proceduren. Søg hjælp i printerens betjeningsvejledning for at løse problemet. Kontrollér printerens indstillinger, inden du starter igen, og fravælg de billeder, som allerede er udskrevet.

SÅDAN BENYTTES PICTBRIDGE-MENUEN

Det er let at finde rundt i menuen. Menuen åbnes og lukkes med menu-knappen. Bevæg kontrolknappen for at flytte markøren og skifte indstillinger i menuen. Tryk på kontrolknappen for at vælge et menupunkt og foretage justeringer.



Bevæg kontrolknappen til venstre eller højre for at fremhæve den ønskede menu-fane, og menupunkterne skifter.



Nu kan du gennemløbe menupunkterne ved at bevæge kontrolknappen op eller ned. Fremhæv det menupunkt, hvis indstilling du vil ændre.



Bevæg kontrolknappen til højre, og menupunktets aktuelle indstilling vises fremhævet. Hvis "Start" fremkommer: Tryk på kontrolknappen for at gå videre.



Bevæg kontrolknappen op eller ned for at fremhæve en ny indstilling.



Tryk på kontrolknappen for at vælge den fremhævede indstilling.

Når en ny indstilling er valgt, returnerer markøren til menupunkterne, og den nye indstilling vil blive vist. Tryk på menu-knappen for at vende tilbage til PictBridge-skærmen.

De menupunkter, der kan benyttes, afhænger af printeren.

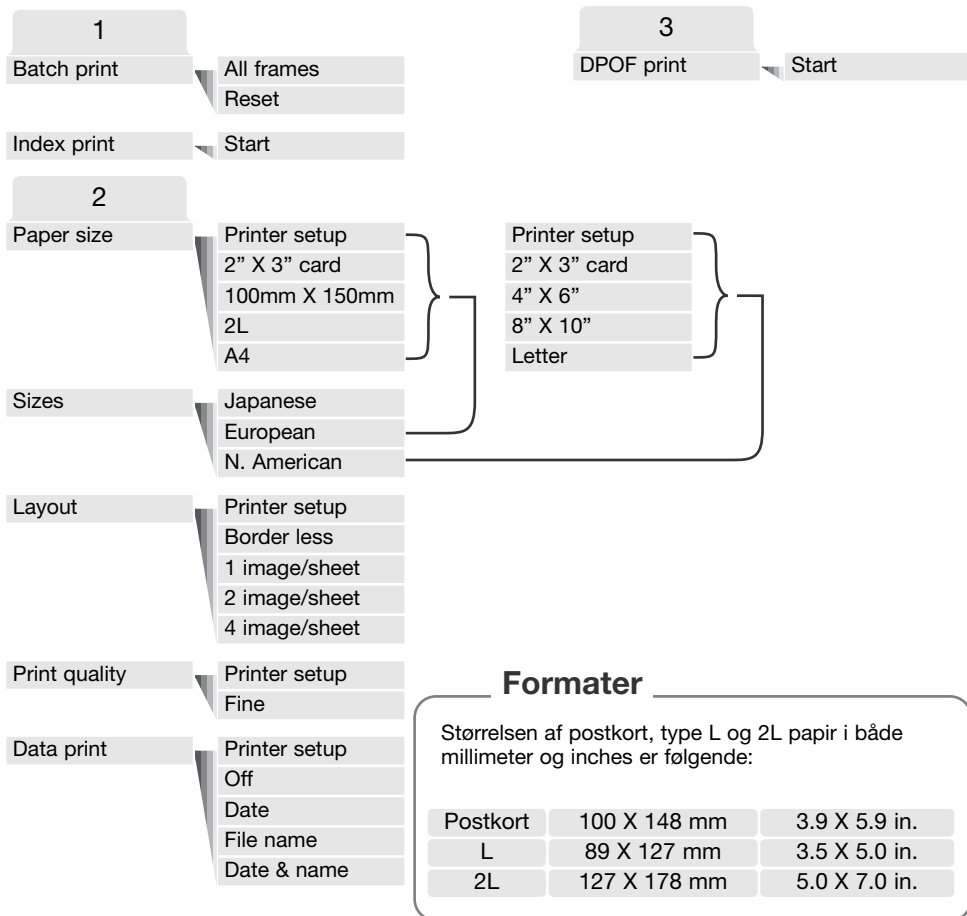

Batch print

Med "Batch print" under sektion 1 i menuen vælges alle billeder på memorykortet til udskrivning. Batch-udskrivning kan ikke foretages, hvis antallet af stillbilleder på kortet overstiger 50. Brug PictBridge-skærmen (side 99). Hvis du vælger "All frames", fremkommer en skærm, hvor du kan angive antallet af print, som ønskes af hvert billede.

Op til 20 print kan udskrives.

"Reset" annullerer alle ændringer, som er foretaget på skærmen til udvælgelse af print.

Index print

Et indeksprint med alle stillbilleder på memorykortet kan udskrives. Printets kvalitet og størrelse kan specificeres i kameramenuen. Antallet af billeder pr. side afhænger af printeren. Print-setup skærmen vises, inden udskrivningen begynder. Indeksprint kan vælges under sektion 1 i menuen.

Paper size

Papirstørrelsen kan specificeres under sektion 2 i menuen. Menupunktet "Printer setup" benytter den størrelse, som printeren er indstillet til. Menupunktet "Sizes" skal først indstilles; se næste afsnit.

Sizes

Til indstilling af papirstørrelsen efter regionen. Hermed ændres menupunktet "Paper size" til papirstørrelser, der er almindelige i forskellige dele af verden. Menupunktet "Size" findes under sektion 2 i menuen.

Layout

Layoutet kan specificeres under sektion 2 i menuen. Menupunktet "Printer setup" benytter det layout, som printeren er indstillet til. Udskrivning til kant kan specificeres med kameraet såvel som antallet af billeder pr. side.

Print quality

Printkvaliteten kan vælges under sektion 2 i menuen. Menupunktet "Printer setup" benytter den kvalitet, som printeren er indstillet til. "Fine" (fin) kvalitet kan specificeres med kameraet.

Data print

De data, som skal udskrives med billedet, kan specificeres under sektion 2 i menuen. Menupunktet "Printer setup" benytter printerens indstillinger. Dato for optagelsen og filnavnet kan vælges til udskrivning med billedet. Funktionen kan også frakobles i menuen.

UDSKRIVNING AF DPOF-FILER

Menupunktet "DPOF print" i sektion 3 gør det muligt at udskrive stillbilleder og et indeksprint, som er valgt under "DPOF" i menuen for afspilning, på en PictBridge-kompatibel printer.

Der er ingen grænse for antallet af billeder, som kan udskrives. Se side 74 om oprettelse af en DPOF-printfil.

Kontrollér printerens indstillinger før hvert printjob; se herom i manualen til printeren. Du bør altid bruge batterier med fuld kapacitet, når kameraet tilsluttes en printer. Det er dog bedre at bruge en AC adapter (ekstratilbehør) til strømforsyning fra lysnettet.

Slut kameraet til printereren ved hjælp af kameraets USB-kabel. Sæt kablets store stik i printereren. Skyd dækslet over USB-porten fra, og sæt kablets lille stik i kameraet (1).

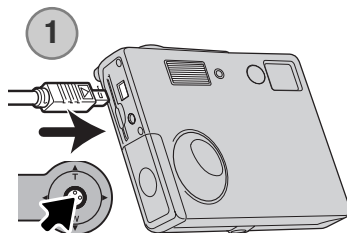

Tænd kameraet. Åbn PictBridge-menuen (side 100). Fremhæv "Start" under "DPOF-print" i menuen (sektion 3). Tryk på kontrolknappen for at fortsætte.

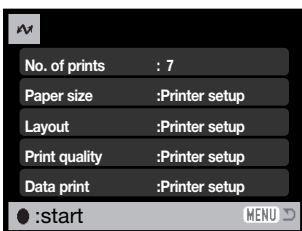

Antallet af print i printjobbet vises tillige med de printparametre, der er valgt i menuen. Indeksprint tæller som ét print. Tryk på kontrolknappen for at begynde udskrivningen, eller tryk på menuknappen for at vende tilbage til PictBridge-skærmen.

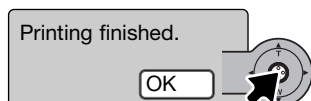

Når udskrivningen er i gang, kan du annullere den ved at trykke på kontrolknappen. En meddelelse om at udskrivningen afsluttes fremkommer, og du kan slukke kameraet.

APPENDIKS

FEJLFINDING

Dette afsnit beskriver mindre problemer under betjeningen af kameraet. Hvis kameraet bliver beskadiget, eller hvis et problem gentager sig hyppigt, bør du kontakte et Konica Minolta Servicecenter.

Problem	Symptom	Årsag	Løsning
Kameraet virker ikke.	Ingen information på monitoren.	Batterierne er opbrugt.	Udskift batterierne (side 14).
		Den automatiske afbryder har slukket kameraet.	Kameraet tændes igen, når du trykker på hovedkontakten. Du kan ændre tiden for den automatiske afbryder i setup-menuen (sektion 2).
		AC adapteren er ikke korrekt tilsluttet.	Kontrollér at adapteren er korrekt tilsluttet kameraet og stikkontakten (side 16).
Lukkeren kan ikke udløses.	"0000" vises i billedtælleren.	Memorykortet kan ikke rumme flere billeder af den valgte billedkvalitet.	Isæt et andet memorykort (side 18), slet nogle billeder (side 68) eller vælg en anden billedkvalitet (side 45).
	"Card-locked" advarsel vises på monitoren.	Memorykortet er skrivebeskyttet.	Fjern skrivebeskyttelsen (side 19).

Problem	Symptom	Årsag	Løsning
Billederne er ikke skarpe.	Fokussignalet er rødt.	Afstanden til motivet er for kort.	Vær opmærksom på, at motivet er inden for auto-fokusområdet (side 26).
		En særlig situation forhindrer kameraet i at fokusere automatisk (side 27).	Fokuser på et andet motiv i tilsvarende afstand, og brug fokuslåsen (side 26).
	Billederne er taget i svagt lys uden flash.	Lange lukkertider giver utydelige billeder, når du fotograferer uden stativ.	Brug flash (side 38) eller stativ.
Flashbilleder er for mørke.	Motivet er uden for flashens "rækkevidde" (side 29).		Gå tættere på motivet.

Hvis kameraet ikke fungerer normalt: Sluk kameraet, tag batterierne ud og isæt dem igen, eller afbryd AC adapteren og tilslut den igen. Sluk altid kameraet med hovedkontakten. I modsat fald kan memorykortet blive beskadiget.

AFINSTALLATION AF DRIVERSOFTWARET – WINDOWS

1. Sæt et memorykort i kameraet, og tilslut det computeren med USB-kablet. Andre enheder må ikke være tilsluttet computeren under denne procedure.

2. Højreklik på ikonet "Denne computer", og vælg "Egenskaber".

Windows XP: Gå fra start-menuen til kontrolpanelet. Klik på kategorien "Ydelse og vedligeholdelse". Klik på "System" for at åbne vinduet med systemegenskaberne.

3. Windows 2000 og XP: Vælg fanen "Hardware" under "Egenskaber", og klik på "Enhedshåndtering".

Windows 98 og ME: Klik på fanen "Enhedshåndtering" under "Egenskaber".

4. Driveren findes under "Universal seriel bus-controller" eller "Andre enheder". Klik for at se filerne. Driveren bør være opført med kameraets navn, men det er ikke altid tilfældet. Under alle omstændigheder vil driveren være markeret med enten et spørgsmåls- eller udråbstegn.

5. Klik på driveren for at vælge den.

6. Windows 2000 og XP: Klik på "Action" knappen for at vise drop down-menuen. Vælg "Uninstall". En skærm til bekræftelse fremkommer. Klik på "Ja" for at fjerne driveren.

Windows 98 og ME: Klik på "Fjern" knappen. En skærm til bekræftelse fremkommer. Klik på "Ja" for at fjerne driveren.

7. Afmontér USB-kablet, og sluk kameraet. Genstart computeren.

BEHANDLING OG OPBEVARING AF KAMERAET

Læs hele dette afsnit for at opnå de bedste resultater med kameraet. Når det behandles korrekt, kan du have glæde af kameraet i mange år.

Behandling af Kameraet

- Udsæt ikke kameraet for stød eller rystelser.
- Sluk kameraet, når du transporterer det.
- Kameraet er hverken vandtæt eller regntæt. Hvis du har våde hænder, når du isætter/udtager batterierne eller memorykortet eller i øvrigt betjener kameraet, kan det tage skade.
- Pas på, der ikke kommer vand eller sand i/på kameraet, hvis du fotograferer på stranden eller i nærheden af vand. Vand, sand, støv eller salt kan beskadige kameraet alvorligt.
- Efterlad ikke kameraet i direkte sollys. Ret ikke objektivet direkte mod solen, da CCD'en kan tage skade.

Rensning

- Hvis kameraet er blevet snavset, kan man aftørre det forsigtigt med en blød, ren og tør klud. Hvis der er kommet sand på kameraet eller objektivet, skal man forsigtigt blæse de løse partikler bort. Aftørring kan ridse overfladen.
- Objektivets overflade renses ved først at blæse støv eller sandkorn væk, og herefter om nødvendigt fugte et stykke linsepapir med et par dråber objektivrengsevæske og forsigtig aftørre objektivet.
- Benyt aldrig organiske opløsningsmidler til rensning af kameraet.
- Rør aldrig ved objektivets overflade med fingrene.

Opbevaring

- Opbevar kameraet på et køligt, tørt og ventileret sted, langt fra støv og kemikalier. Hvis det ikke skal bruges i lang tid, kan man anbringe det i en lufttæt beholder (plastpose) med lidt fugtsugende salt.
- Fjern batterierne og memorykortet fra kameraet, hvis det ikke skal benyttes i længere tid.
- Opbevar ikke kameraet i nærheden af naftalin eller malkugler.
- Under længere tids opbevaring bør kameraets funktioner afprøves en gang imellem. Desuden bør kameraet afprøves inden vigtige optagelser.

Memorykort

SD memorykort og MultiMedia-kort er følsomme, elektroniske komponenter. Følgende kan forårsage tab af data eller beskadige kortet:

- Forkert brug af kortet.
- Hvis kortet bøjes, tabes eller udsættes for tryk eller slag.
- Varme, fugt og direkte sollys.
- Statisk elektricitet eller elektrisk støj tæt ved kortet.
- Udtagning af kortet eller afbrydelse af strømforsyningen, mens kameraet eller computeren har adgang til kortet (læser, skriver, sletter, formaterer).
- Berøring af kortets elektriske kontakter med fingrene eller metalgenstande.
- Slitage ved lang tids brug. Det kan være nødvendigt at købe et nyt kort.

Memorykort bør ikke benyttes til permanent lagring af billedfiler. Kopiér altid filerne på kortet til computeren eller et egnet lagringsmedie. Konica Minolta påtager sig intet ansvar for tab af data.

Batterier

- Batteriers ydeevne falder ved lave temperaturer. Hvis du fotograferer i koldt vejr, bør du medbringe friske reservebatterier i en varm inderlomme. Kolde batterier genvinder noget af deres kapacitet, når de varmes op til normal temperatur.
- Lad ikke fuldt opladede batterier henligge ubenyttet.
- Hvis batterierne ikke benyttes i lang tid, bør de oplades i fem minutter hver sjette måned. Batterierne kan muligvis ikke genoplades, hvis de er fuldstændig afladet.
- Et indbygget long-life batteri leverer strøm til kameraets ur og hukommelse, mens det er slukket. Hvis kameraet vender tilbage til standardindstillingerne, hver gang det slukkes, er batteriet opbrugt. Det skal udskiftes på et Konica Minolta Servicecenter.
- Sørg for, at batteriernes kontaktflader er rene. Snavsede kontakter kan give dårlig forbindelse og forhindre opladning. Rens eventuelt kontaktfladerne med en vatpind.

Før vigtige optagelser

- Kontrollér kameraets funktioner, og tag nogle prøvebilleder. Sørg for at have reservebatterier.
- Konica Minolta påtager sig intet ansvar for tab, der skyldes fejl i udstyret.

Arbejdstemperatur og -betingelser

- Kameraet er beregnet til brug ved temperaturer mellem 0° og 40°C.
- Efterlad aldrig kameraet på steder, hvor det kan blive udsat for ekstremt høje temperaturer, f. eks. i en bil, parkeret i solen. Udsæt ikke kameraet for stor fugtighed.
- For at forhindre dannelse af kondens, kan man anbringe kameraet i en plastpose, som forsegles, når det skal bringes fra kolde omgivelser til rumtemperatur. Lad kameraet ligge i posen, til det har fået omgivelsernes temperatur.

Behandling af LCD monitoren

- LCD monitoren er præcisionsfremstillet ved hjælp af den mest avancerede teknologi, og over 99,99% af billedpunkterne arbejder korrekt. Under 0,01% af billedpunkterne vises som farvede eller lyse punkter; dette anses ikke som en fejl ved monitoren og har ingen indflydelse på de optagne billeder.
- Udsæt ikke LCD monitorens overflade for tryk. Det kan skade monitoren permanent.
- Ved lave temperaturer kan billedet på LCD monitoren midlertidigt blive mørkt. Når kameraet igen får normal temperatur, bliver billedet normalt.
- Hvis der kommer fingeraftryk på LCD monitorens overflade, kan du forsigtigt aftørre dem med en blød, ren og tør klud.

Spørgsmål og service

- Kontakt din forhandler, eller skriv til Konica Minolta-distributøren i dit område, hvis du har spørgsmål om kameraet.

TEKNISKE SPECIFIKATIONER

Antal effektive pixels:	3,2 millioner
CCD:	1/3,2-type interline primærfarve CCD Totalt antal pixels: 3,3 millioner
Kamerafølsomhed:	Indstilles automatisk mellem ISO 50 og 200 (ISO-ækvivalent)
Sideforhold:	4:3
Objektivkonstruktion:	10 linseelementer i 9 grupper
Lysstyrke:	f/2,8 - f/3,7
Brændvidde:	4,7 - 14,1 mm (svarende til 36-108 mm i 35 mm formatet)
Fokuseringsområde:	0,1 m - uendelig (fra kamerafronten)
Autofokussystem:	Video AF
Lukker:	CCD elektronisk lukker og mekanisk lukker
Lukkertider:	4 - 1/500 sek.
Genopladningstid:	Cirka 6,5 sek.
LCD monitor:	3,8 cm TFT farvemonitor
Monitor synsfelt:	Cirka 100%
A/D konvertering:	10-bit
Lagringsmedie:	SD (Secure Digital)-memorykort og MultiMedia-kort
Filformater:	JPEG, Motion JPEG (MOV), DCF 1.0, DPOF og Exif 2.2
Printkontrol:	Exif print, PRINT Image Matching II, PictBridge
Menusprog:	Japansk, engelsk, tysk, fransk, spansk og forenklet kinesisk
Batterier:	To AA-batterier: Ni-MH (alkaliske batterier kan anvendes)

Batterikapacitet (optagelse):	Omtrentligt antal billeder: 90 billeder Ifølge CIPA's standard med alkaliske batterier og SD-memorykort. 230 billeder Ifølge CIPA's standard med 2100 mAh Ni-MH batterier og SD-memorykort. * CIPA: Camera & Imaging Products Association
Batterikapacitet (afspilning):	Omtrentlig kontinuerlig afspilningstid: 80 min. Baseret på Konica Minoltas standard testmetode med alkaliske batterier. Omtrentlig kontinuerlig afspilningstid: 170 min. Baseret på Konica Minoltas standard testmetode med 2100 mAh Ni-MH batterier.
Ekstern strømforsyning:	AC adapter (AC-12, 12U, 12E, 12GB eller 12C)
Størrelse:	86 (B) X 67 (H) X 24,5 (D) mm
Vægt:	Cirka 115 gram uden batterier og optagemedie
Funktionstemperatur:	0° - 40°C
Luftfugtighed:	5 - 85%

Specifikationerne er baseret på de seneste informationer inden trykningen og kan ændres uden varsel.



KONICA MINOLTA

We offer support for our digital products 24 hours per day on
www.konicaminoltasupport.com.

Camera know-how, image composition, digital image editing:
discover more about Minolta's new internet world and visit
www.konicaminoltaphotoworld.com

KONICA MINOLTA PHOTO IMAGING, INC.

© 2004 Konica Minolta Photo Imaging, Inc. under the Berne Convention
and the Universal Copyright Convention.

0- 43325-53262- 7

9222-2742-18 NI-A404/0404/109678

Printed in Germany