

# MINOLTA

The essentials of imaging

[www.minoltaeurope.com](http://www.minoltaeurope.com)



## *DiMAGE* F200

**E** MANUAL DE INSTRUCCIONES

## Antes de comenzar

Gracias por adquirir esta cámara digital de Minolta. Le rogamos lea detenidamente este manual de instrucciones para que pueda disfrutar de las prestaciones de su nueva cámara. Compruebe la lista de elementos contenidos en el paquete antes de utilizar el producto. Si faltara cualquier artículo, contacte inmediatamente con el proveedor de su cámara.

Cámara digital DiIMAGE F200 de Minolta

Correa de mano HS-DG100

Tarjeta de memoria SD

Cable AV, AVC-200

Cable USB, USB-500

CD-ROM con DiIMAGE Viewer

CD-ROM con Manuales de Instrucciones DiIMAGE

Guía de Referencia Rápida (impresa)

Certificado Internacional de Garantía de Minolta

Apple, el logotipo de Apple, Macintosh, Power Macintosh, Mac OS y el logotipo de Mac OS son marcas comerciales registradas de Apple Computer, Inc. Microsoft y Windows son marcas comerciales registradas de Microsoft Corporation. El nombre oficial de Windows es Sistema Operativo de Microsoft Windows. Pentium es una marca comercial registrada de Intel Corporation. Power PC es una marca registrada de International Business Machines Corporation. Quick Time es una marca registrada utilizada bajo licencia. USB DIRECT-PRINT es una marca registrada de Seiko Epson Corporation. Otras marcas registradas son propiedad de sus respectivos propietarios.

# Para un uso adecuado y seguro

Lea y entienda todas las advertencias y precauciones antes de usar este producto.

## **ADVERTENCIAS**

Un uso incorrecto de las pilas puede provocar que éstas pierdan fluidos perjudiciales, calentamiento o exposición, lo que puede derivar en daños a la propiedad o provocar lesiones personales. No ignore las siguientes advertencias.

- Utilice únicamente las pilas especificadas en este manual de instrucciones.
  - No instale las pilas con la polaridad (+/-) invertida.
  - No utilice pilas desgastadas o estropeadas.
  - No exponga las pilas al fuego, altas temperaturas, agua o humedad.
  - No intente crear cortocircuitos o desarmar las pilas.
  - No guarde las pilas cerca o dentro de productos metálicos.
  - No mezcle pilas de distintos tipos, marcas, duraciones o niveles de carga.
  - No recargue pilas de litio.
  - Cuando cargue pilas recargables, utilice únicamente el cargador recomendado.
  - No utilice pilas que pierdan fluido. Si el líquido de las pilas entra en contacto con los ojos, aclárelos inmediatamente con abundante agua fresca y acuda al médico. Si el fluido de las pilas entra en contacto con la piel o ropa, lave la zona minuciosamente con agua.
  - Ponga cinta adhesiva en los contactos de la pila para evitar cortocircuitos cuando se deshaga de ellas. Siga siempre las leyes locales en cuanto a la eliminación de pilas se refiere.
- 
- Use únicamente el adaptador AC especificado dentro del rango de voltaje indicado en la unidad del adaptador. Un adaptador o corriente inadecuados pueden provocar daños o lesiones causadas por fuego o electrocución.
  - No desarme este producto. Una electrocución podría provocar lesiones si se toca el circuito de alto voltaje que se encuentra dentro del producto.
  - Retire las pilas inmediatamente o desenchufe el adaptador AC e interrumpa el uso, si la cámara se cae o recibe un impacto en el que su interior, especialmente la unidad de flash, resulte expuesta. El flash tiene un circuito de alto voltaje que podría provocar electrocución causando lesiones. El uso continuado de un producto dañado o en parte defectuoso puede provocar lesiones o incendios.

- Mantenga las pilas o las partes pequeñas susceptibles de ser tragadas, lejos del alcance de los niños. Acuda al médico inmediatamente en caso de tragarse un objeto.
- Guarde este producto lejos del alcance de los niños. Tenga cuidado cuando tenga niños alrededor de no dañarles con el producto o sus partes.
- No dispare el flash directamente a los ojos. Podría dañar la visión.
- No dispare el flash ante conductores de vehículos. Podría provocarles distracción o ceguera temporal, pudiendo provocarse como consecuencia un accidente.
- No emplee el monitor mientras conduzca un vehículo o camine. Podría provocarse lesiones o un accidente.
- No mire directamente al sol o a fuentes de iluminación potentes a través del visor. Podría dañarse la vista o provocar ceguera.
- No utilice este producto en ambientes húmedos, ni lo use con las manos mojadas. Si cualquier líquido penetrara en el producto, quite de inmediato las pilas o desenchufe el adaptador AC e interrumpa el uso. El uso continuado de un producto expuesto a líquidos puede provocar daños o lesiones por fuego o electrocución.
- No utilice el producto cerca de gases o líquidos inflamables como gasolina, bencina o disolventes. No use productos inflamables como alcohol, bencina o disolventes para limpiar el producto. El uso de limpiadores inflamables y disolventes puede provocar explosión o fuego.
- Cuando desenchufe el adaptador AC, no tire del cable de corriente. Sujete la unidad del adaptador cuando lo retire de la toma de corriente eléctrica.
- No dañe, retuerza, modifique, caliente o sitúe objetos pesados sobre el cable del adaptador AC. Un cable estropeado puede provocar daños o lesiones por fuego o electrocución.
- Si el producto emitiera un olor extraño, calor o humo, interrumpa el uso. Retire inmediatamente las pilas con cuidado de no quemarse, ya que las pilas se calientan con el uso. El uso continuado de un producto estropeado o en parte deteriorado puede causar lesiones o fuego.
- Lleve el producto al Servicio Técnico de Minolta cuando necesite reparaciones.

## PRECAUCIONES

- No use ni guarde el producto en ambientes cálidos o húmedos como la guantera o el maletero del coche. Podría dañarse el producto y las pilas, lo cual podría provocar quemaduras o lesiones causadas por el calor, fuego, explosión o pérdida de fluido de las pilas.
- Si las pilas gotean, interrumpa el uso del producto.
- El objetivo se repliega cuando se apaga la cámara. Si tocara el objetivo mientras se está metiendo, le podría provocar daños.
- La temperatura de la cámara aumenta tras períodos prolongados de uso. Tome precauciones para evitar quemaduras.
- Se pueden provocar quemaduras si la tarjeta de memoria o las pilas se quitan inmediatamente tras períodos prolongados de uso. Apague la cámara y espere hasta que se enfríe.
- No dispare el flash mientras esté en contacto con personas u objetos. La unidad de flash libera una gran cantidad de energía, que podría provocar quemaduras.
- No aplique presión en el monitor LCD. Un monitor dañado podría provocar lesiones, y el líquido del monitor podría causar inflamación. Si el líquido del monitor entrara en contacto con la piel, lave la zona con agua fresca. Si el líquido del monitor entrara en contacto con los ojos, aclare inmediatamente con abundante agua y acuda a un médico.
- Cuando utilice el adaptador AC, inserte el enchufe firmemente en la toma de corriente eléctrica.
- No utilizar si el cable del adaptador AC estuviera estropeado.
- No cubra el adaptador AC. Podría provocar un incendio.
- No obstruya el acceso al adaptador AC; esto podría impedir el acceso para desenchufar la unidad en caso de emergencia.
- Desenchufe el adaptador AC cuando limpie el producto o cuando no esté en uso.

## Acerca de este manual

El funcionamiento básico de esta cámara está cubierto entre las páginas 14 y 37. Esta sección del manual comprende las partes de la cámara, la preparación de la cámara para su uso, y el funcionamiento básico de la cámara para grabación, visualización y eliminación de imágenes.

Las secciones del modo de grabación automática básica y avanzada abarcan todas las funciones básicas de la cámara en este modo y en el modo de grabación multi función. Lea detenidamente estas secciones antes de pasar a la sección del modo grabación multi función. La sección de reproducción básica describe cómo visualizar las imágenes. Las otras secciones se pueden leer a medida que se necesiten.

Muchas de las características de esta cámara se controlan mediante menús. Las secciones de navegación por los menús describen de forma concisa cómo cambiar las configuraciones de los menús. Las descripciones de las configuraciones aparecen inmediatamente después de las secciones de navegación.

Nombres de las partes.....	10
Cuerpo de la cámara.....	10
Visor.....	12
Sintonizador de modo.....	12
Panel de datos.....	13
Comenzar a funcionar.....	14
Colocar las pilas.....	14
Colocar la correa de mano.....	15
Indicador del estado de las pilas.....	16
Ahorro de energía automático.....	16
Conectar el adaptador de corriente AC (se vende por separado).....	17
Cambio de la tarjeta de memoria.....	18
Acerca de las tarjetas de memoria.....	19
Configurar la fecha y la hora.....	20
Modo de grabación automática - funcionamiento básico.....	22
Manipulación de la cámara.....	22
Luz de encendido / acceso.....	22
Configurar la cámara para grabar imágenes automáticamente.....	23
Utilización del objetivo zoom.....	24
Rango de enfoque.....	24
Acerca del funcionamiento de la cámara.....	25
Funcionamiento básico de grabación.....	26

Señales de enfoque.....	27
Situaciones especiales de enfoque.....	27
Selección del Programa Objeto Digital Automático.....	28
Botón del programa objeto digital.....	29
Botón de visualización - modo grabación .....	31
Modos de flash .....	32
Rango del flash - modo de grabación automática .....	33
Señales de flash.....	33
Advertencia de cámara movida.....	33
Reproducción - funcionamiento básico.....	34
Reproducción de fotogramas simples y visualización del histograma .....	34
Visualizar y eliminar imágenes.....	35
Botón de visualización - modo reproducción .....	36
Botón de visualización - Vista Rápida.....	36
Reproducción ampliada.....	37
Modo de grabación automática - funcionamiento avanzado .....	38
Modos de manejo.....	38
Temporizador automático .....	39
Control remoto o mando a distancia (se vende por separado).....	40
Avance continuo .....	41
Bracketing.....	42
Navegación por el menú del modo grabación automática .....	44
Tamaño de la imagen y calidad de la imagen.....	46
Zoom digital .....	48
Impresión de fecha .....	49
Reproducción instantánea.....	50
Compensación de exposición.....	51
Selección del área de enfoque.....	52
Bloqueo del enfoque.....	53
Modo de grabación multi función - funcionamiento avanzado.....	54
Visor del modo grabación multi función .....	55
Navegación por el menú del modo grabación multi función .....	56
Modos de exposición.....	58
AE Programado - P.....	58
Prioridad de apertura - A.....	58
Prioridad de obturador - S.....	59
Exposición manual - M.....	60
Exposiciones bulb.....	61

Balance de blancos .....	62
Balance de blancos automático .....	62
Balance de blancos preconfigurado .....	62
Balance de blancos a medida o personalizado .....	63
Sensibilidad de la cámara - ISO .....	64
Rango del flash y sensibilidad de la cámara .....	64
Modos de enfoque .....	65
AF con disparo simple .....	65
AF con seguimiento del sujeto .....	65
AF con seguimiento del sujeto con selección del área de enfoque .....	66
Enfoque manual .....	67
AF constante .....	67
Compensación del flash .....	68
Modos de medición .....	68
Memo de voz .....	69
Modo de color .....	70
Control de Efectos Digitales .....	70
Una guía breve de fotografía .....	72
¿Qué es un Ev? .....	73
Utilización de la compensación de flash y de exposición .....	74
Grabación de películas y sonido .....	75
Grabación de sonido .....	75
Grabación de películas .....	76
Notas sobre la grabación de películas .....	77
Grabación de películas y sonido con el control remoto RC-3 (se vende por separado) .....	77
Navegación por el menú de películas .....	78
Vídeo directo .....	80
Modo reproducción - funcionamiento avanzado .....	82
Reproducción de memos de voz y de títulos de sonido .....	82
Reproducción de grabaciones de películas y de sonido .....	83
Navegación por el menú del modo reproducción .....	84
Pantalla de selección de fotogramas .....	86
Eliminación de archivos .....	87
Rotación automática .....	88
Bloqueo de archivos .....	88
Títulos de sonido .....	89
Secuencia de diapositivas .....	90
Acerca de DPOF .....	92
Creación de una orden de impresión DPOF .....	92
Ordenar una impresión índice .....	93
Copiar y Copia en un correo electrónico .....	94
Visualizar imágenes en un televisor .....	96



Modo Configuración - control del funcionamiento de la cámara.....	97
Navegación por el menú de configuración.....	98
Brillo del monitor LCD .....	100
Formatear tarjetas de memoria .....	100
Ahorro de energía automático.....	101
Idioma .....	101
Memoria del número (#) de archivo .....	101
Nombre de la carpeta.....	102
Señales de sonido.....	102
Obturador FX.....	103
Volumen.....	104
Resetear a las configuraciones por defecto .....	104
Reducción del ruido.....	106
Establecer la fecha y la hora .....	106
Establecer el formato de fecha.....	106
Salida de vídeo.....	106
Modo transferencia de datos - conexión con un ordenador.....	107
Requisitos del sistema.....	107
Conectar la cámara a un ordenador .....	108
Conectarse a Windows 98 y a 98 Segunda Edición .....	110
Instalación automática .....	110
Instalación manual .....	111
Requisitos del sistema para QuickTime .....	113
Ahorro de energía automático (modo transferencia de datos).....	113
Organización de la carpeta de la tarjeta de memoria .....	114
Desconectar la cámara del ordenador .....	116
Windows 98 y 98 Segunda Edición .....	116
Windows Me, 2000 Professional y XP.....	116
Macintosh.....	117
Cambio de la tarjeta de memoria (modo transferencia de datos).....	118
Utilización de USB DIRECT-PRINT (Impresión directa con USB) .....	118
Notas sobre errores en la impresión .....	120
Navegación por el menú de USB DIRECT-PRINT .....	120
Impresión de archivos DPOF .....	121
Apéndice .....	122
Problemas en el funcionamiento .....	122
Acerca de las pilas Ni-MH .....	124
Desinstalar el controlador del software - Windows .....	125
Cuidados y almacenamiento .....	126
Especificaciones técnicas.....	130

# Cuerpo de la cámara

\* Esta cámara es un instrumento óptico sofisticado. Se debe tener cuidado en mantener las superficies limpias. Rogamos lea las instrucciones de cuidados y almacenamiento, al final de este manual (p. 126).

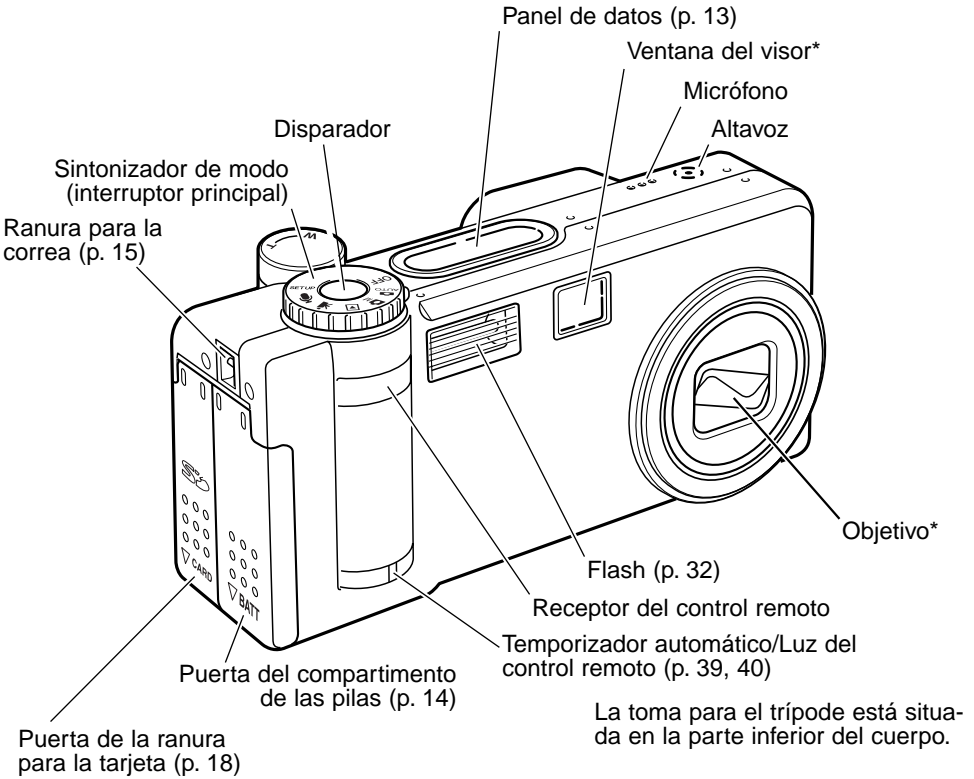

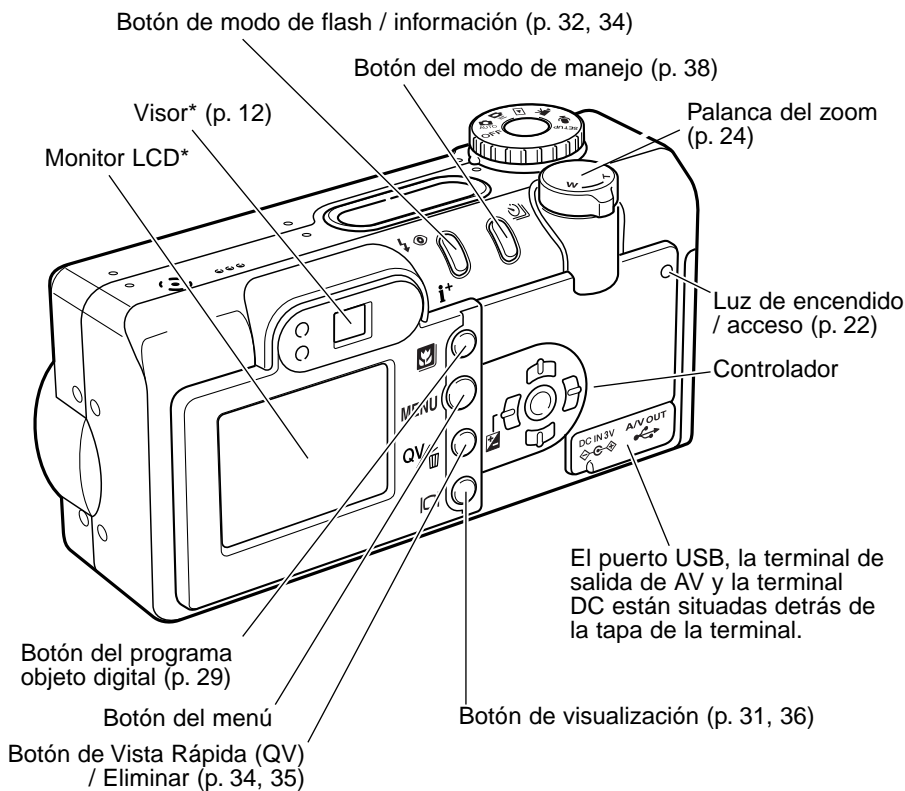

## Visor

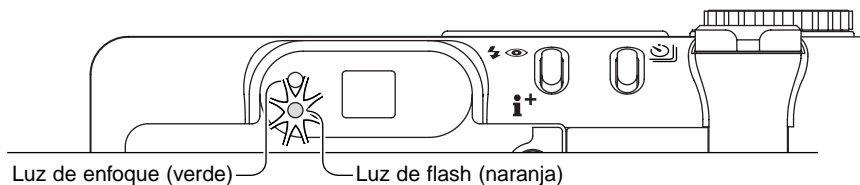





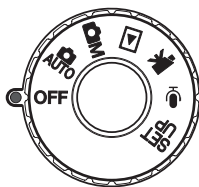

Debido a que el visor óptico y el objetivo están ligeramente separados, la imagen vista a través de uno de ellos no es exactamente igual a la que se ve por el otro; esto se denomina paralaje. El paralaje puede producir errores al enfocar en distancias cortas y es más pronunciado en distancias focales largas. Cuando el objeto está más cerca de 1 m. (3 ft.) en la posición gran angular del objetivo, o a 3 m. (9,8 ft.) en la posición de teleobjetivo, utilice el monitor LCD para componer la imagen, ya que el objetivo crea una imagen en el monitor que no tiene paralaje.

## Sintonizador de modo

Este sintonizador le proporciona acceso directo y sencillo a los modos principales de la cámara. También actúa como interruptor principal.



-  **AUTO** Modo de grabación automática (p. 22, 38)
-  **M** Modo de grabación multi función (p. 54)
-  Modo reproducción (p. 34, 82)
-  Modo de grabación de películas (p. 76)
-  Modo de grabación de sonido (p. 75)
-  **SET UP** Modo configuración (p. 97)

## Panel de datos

Situado en la parte superior del cuerpo de la cámara, el panel de datos muestra el estado de la cámara. En el dibujo se muestran todos los iconos para mayor claridad.

Indicadores del modo de manejo (p. 38)

Indicadores del modo de exposición (p. 58)

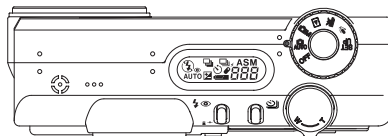
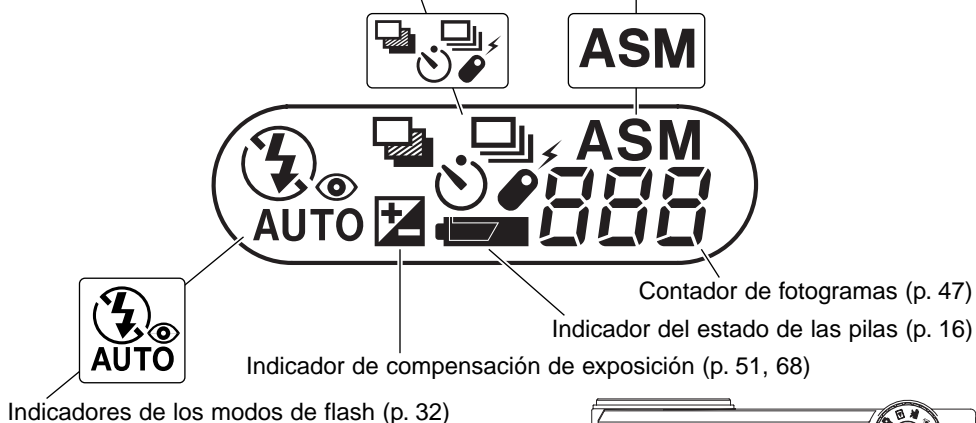

### Notas sobre la cámara

El contador de fotogramas no puede exceder de 999. Cuando el número de imágenes grabables pasa de este número, aparecerá el 999. En contador de fotogramas continuará la cuenta atrás cuando el número de imágenes grabables llega a uno menos de mil.

# COMENZAR A FUNCIONAR

## Colocar las pilas

Esta cámara digital utiliza una pila de litio CR-V3. También se pueden emplear dos pilas Ni-MH del tamaño AA. No emplee otro tipo de pilas AA. Cuando se reemplacen las pilas, el sintonizador de modo debe estar en la posición de apagado.

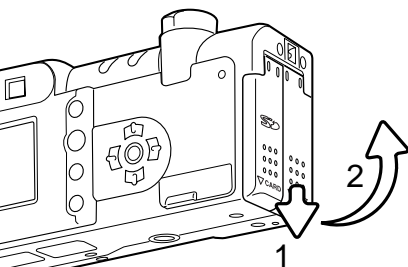
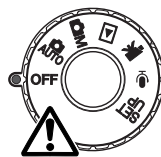

Abra la puerta del compartimento de pilas desplazándola hacia la parte inferior de la cámara (1) para liberar el pestillo de seguridad; una vez hecho esto, podrá abrir la puerta (2).

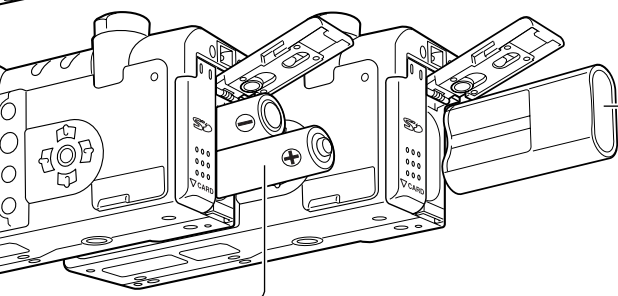

Introduzca la pila.

**CR-V3** - la pila se debe insertar poniendo las terminales de la misma primero. El lado plano de la pila debe quedar hacia el frente de la cámara. Si la pila no se ajusta, compruebe su orientación. Nunca fuerce la pila.

**Pilas AA** - colóquelas como se muestra en el diagrama; asegúrese que los polos positivos y negativos de las pilas están orientados correctamente.

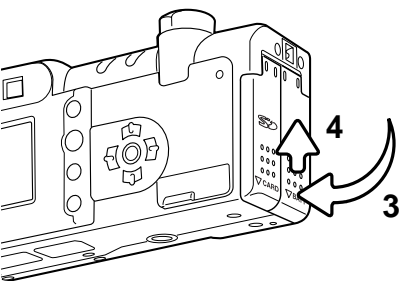

Cierre la puerta del compartimento de pilas (3) y deslícela hacia la parte de arriba del cuerpo de la cámara (4) para enganchar el pestillo de seguridad.

Después de poner la pila, puede aparecer en el monitor un mensaje para establecer la fecha y la hora. El reloj y el calendario se configuran en la Sección A Medida 2 del menú de configuración (p. 20).

## Colocar la correa de mano

Mantenga siempre la correa alrededor de la muñeca, por si se le cayera la cámara accidentalmente. Existen dos modelos opcionales disponibles en su proveedor Minolta: una cadena de cuello metálica, la NS-DG100; y una correa de cuello de cuero, la NS-DG200. La disponibilidad dependerá de la región.

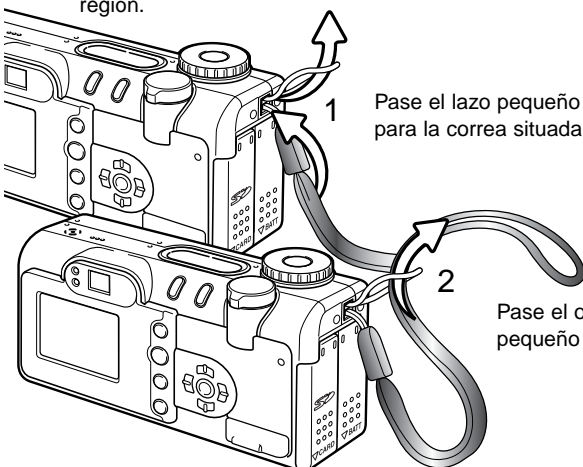

Pase el lazo pequeño de la correa de mano a través de la ranura para la correa situada en el cuerpo de la cámara (1).

Pase el otro extremo de la correa a través del lazo pequeño y estire (2).

## Indicador del estado de las pilas

Esta cámara está equipada con un indicador automático sobre el estado de las pilas. Cuando la cámara está encendida, el indicador del estado de las pilas aparece en el panel de datos y en el monitor. El icono del monitor cambiará de blanco a rojo cuando la carga es baja. Si el panel de datos y el monitor están en blanco significa que las pilas están agotadas o que no están instaladas correctamente.



Indicador de batería completa - las pilas están cargadas por completo. Este icono se muestra durante tres segundos en el monitor al encender la cámara. El icono permanece en el panel de datos.



Indicador de batería baja - la carga de las pilas es escasa. Se deben reemplazar las pilas lo antes posible. El monitor se apagará mientras el flash se está cargando para ahorrar energía.



Advertencia de batería baja - la carga de las pilas es muy baja. El icono del monitor es rojo. Debe reemplazar las pilas lo antes posible. Esta advertencia aparece automáticamente en el monitor y permanece hasta que se cambia la pila. El monitor se apagará mientras el flash se está cargando para ahorrar energía. Si la carga cae por debajo de este nivel, aparecerá el mensaje de "pilas agotadas" justo antes de que la cámara se apague.

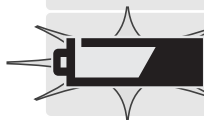

Advertencia de batería baja intermitente - se visualiza en el panel de datos sin ningún otro icono; la carga es insuficiente para el funcionamiento de la cámara. El disparador no funcionará.

## Ahorro de energía automático

Para conservar la carga de las pilas, la cámara desconectará los visores y las funciones innecesarias si no se realiza ninguna operación con la misma en un minuto. El monitor LCD se apagará tras 30 segundos. Para restaurar el encendido, presione cualquier botón o tecla, o bien ponga el sintonizador de modo en otra posición. Con excepción de la duración del período de los 30 segundos del monitor, la duración del período de ahorro de energía automático se puede cambiar según se indica en la sección básica del menú de configuración (p. 98).



## Conectar el adaptador de corriente AC (se vende por separado)

El adaptador AC de corriente, el AC-6, permite que la cámara se alimente desde una toma de corriente eléctrica. El adaptador AC se recomienda cuando la cámara esté sincronizada con un ordenador o durante períodos largos de utilización.

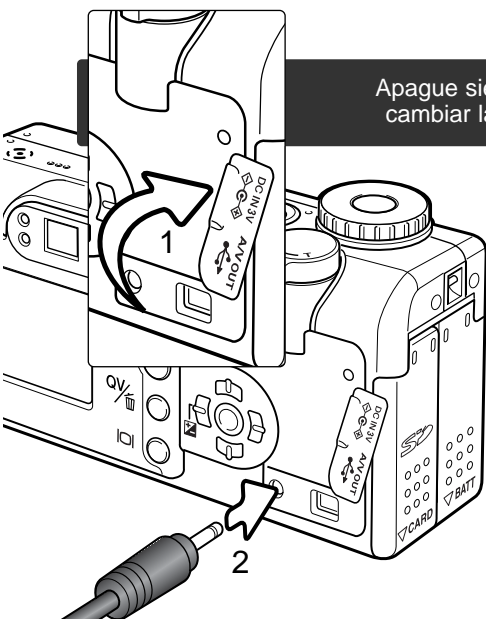

Apague siempre la cámara antes de cambiar la fuente de alimentación.

Levante la tapa de la terminal DC desde la parte inferior (1). La tapa está unida al cuerpo para impedir su extravío.

Inserte el mini enchufe del adaptador AC en la terminal DC (2).

Inserte el enchufe del adaptador AC en una toma de corriente eléctrica.

## Cambio de la tarjeta de memoria

Para que la cámara funcione, debe insertar una tarjeta de memoria SD o una tarjeta MultiMedia. Si no hubiera insertado dicha tarjeta, aparecerá una advertencia de “sin tarjeta” automáticamente en el monitor y aparecerán tres rayas (— —) en el contador de fotogramas del panel de datos.

Apague siempre la cámara y confirme que la luz de encendido/acceso no esté de color rojo, antes de quitar una tarjeta de memoria; se podrían ocasionar daños y pérdida de datos.

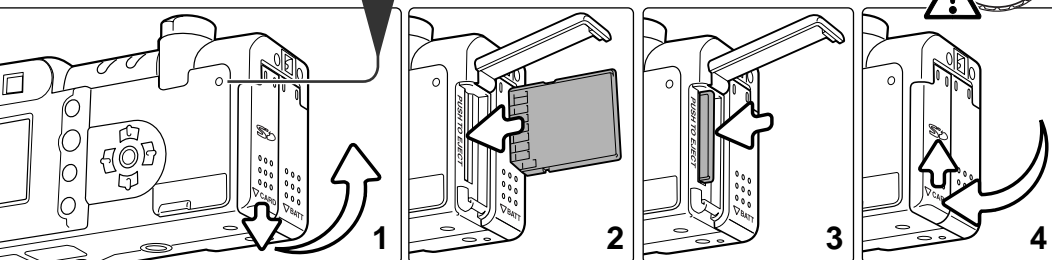
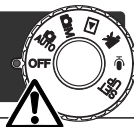

Abra la puerta de la ranura para la tarjeta deslizándola hacia la parte inferior de la cámara, para soltar el pestillo de seguridad (1); la puerta se puede abrir ahora.

Inserte la tarjeta de memoria hasta el final en la ranura correspondiente (2). Inserte la tarjeta de forma que su cara principal dé hacia el frontal de la cámara. Inserte siempre la tarjeta derecha. Nunca fuerce la tarjeta. Si la tarjeta no entra, compruebe que está orientada correctamente. La tarjeta debe quedar insertada en la ranura.

Para extraer una tarjeta de memoria, presione la tarjeta hacia el fondo de la ranura y saldrá hacia fuera (3). Entonces podrá extraer la tarjeta. Tenga cuidado al sacar la tarjeta, pues ésta se calienta con el uso.

Cierre la puerta del compartimento de las pilas y deslícela hacia la parte superior del cuerpo para enganchar el pestillo de seguridad (4).

Si aparece el mensaje de “tarjeta no reconocida”, la tarjeta insertada en la cámara puede necesitar ser formateada. Una tarjeta usada en otra cámara puede necesitar ser formateada antes de su utilización. Si apareciera el mensaje de “no es capaz de usar la tarjeta”, la tarjeta no sería compatible con la cámara y no se puede formatear. Para formatear una tarjeta, consulte la sección básica del menú configuración (p. 98). La operación de formateado elimina permanentemente todos los datos de una tarjeta.

### *Acerca de las tarjetas de memoria*

El tiempo de respuesta durante la grabación y reproducción es mayor con las tarjeta MultiMedia en comparación con las tarjetas de memoria SD. Esto no es un defecto, sino más bien se debe a las especificaciones de cada tarjeta. Cuando se utilizan tarjetas de gran capacidad, algunas operaciones como el borrar pueden tardar más tiempo.

La tarjeta de memoria SD tiene una pestaña de protección contra escritura que evita eliminar los datos de las imágenes. Desplazando dicha pestaña hacia abajo, los datos quedan protegidos. Sin embargo, cuando una tarjeta está protegida no permite grabar imágenes. Si se intentara grabar o borrar una imagen con la cámara, aparecerá el mensaje de “tarjeta bloqueada” en el monitor. Para más información sobre el cuidado y almacenamiento de tarjetas de memoria, vea la página 127.

Las tarjetas de memoria no se deben utilizar para almacenar de forma permanente datos de imágenes. Haga siempre una copia de los archivos de la cámara en un dispositivo de almacenamiento adecuado o sistema de grabación. Se recomienda hacer una copia adicional de seguridad de los datos. Minolta no se hace responsable de ninguna pérdida o daños en los datos.

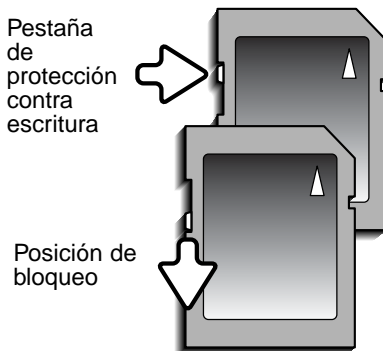

## Configurar la fecha y la hora

Tras insertar inicialmente una tarjeta de memoria y la pila, se deben fijar el reloj y el calendario de la cámara. Cuando se graban imágenes, los datos de la imagen se guardan con la fecha y la hora de grabación. Dependiendo del país, también puede ser necesario establecer el idioma de los menús. Para cambiar el idioma, lea la sección "Notas sobre la cámara" en la página siguiente.

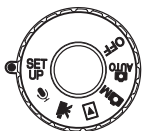

Ponga el sintonizador de modo situado en la parte superior de la cámara en la posición de Configurar. La cámara se encenderá y aparecerá el menú de configuración.

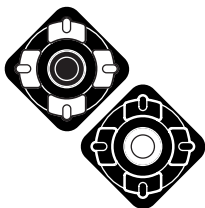

La navegación por el menú es sencilla. Las teclas de arriba/abajo y de izquierda/derecha del controlador (1) mueven el cursor y cambian los parámetros en el menú.

El botón central del controlador selecciona las opciones del menú y fija los ajustes.

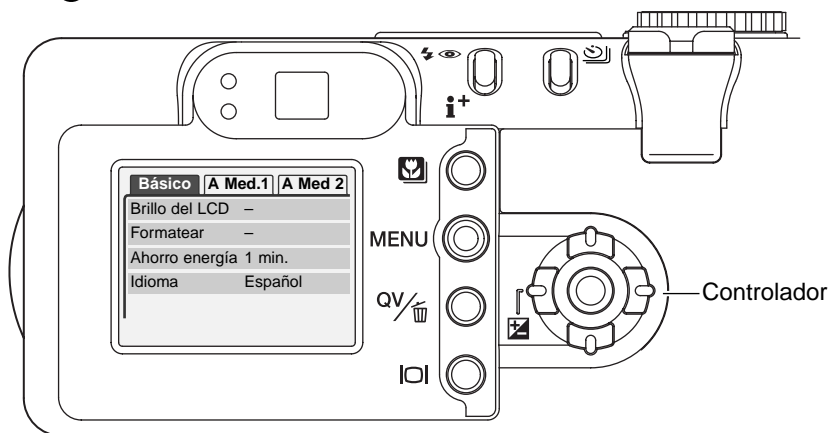



Menú configuración: sección A Medida



Use la tecla derecha para seleccionar la pestaña de A Medida 2 en la parte superior del menú.



Use la tecla de abajo para seleccionar la opción del menú de fijar fecha/hora.



Presione la tecla derecha. Aparecerá la palabra "Aceptar" en la parte derecha del menú.



Presione el botón del centro para visualizar la pantalla de configuración de fecha/hora.



Use las teclas izquierda y derecha para seleccionar la opción que desea cambiar.



Use las teclas arriba y abajo para ajustar dicha opción.



Presione el botón del centro para establecer el reloj y el calendario. Aparecerá el menú de configuración.



Pantalla de configuración de fecha/hora

## Notas sobre la cámara

Para clientes en ciertos países, también se debe configurar el idioma de los menús. Seleccione la opción de idioma en la sección básica del menú de configuración. Presione la tecla derecha para ver las posibilidades de idiomas. Con las teclas de arriba y abajo, seleccione el idioma deseado. Presione el botón del centro para fijar el idioma escogido; aparecerá el menú de configuración en el idioma seleccionado.

# MODO DE GRABACIÓN AUTOMÁTICA - FUNCIONAMIENTO BÁSICO

Esta sección cubre el funcionamiento básico de esta cámara. Familiarícese completamente con las operaciones de esta sección, antes de pasar a otras secciones del manual.

La sofisticada tecnología empleada en el modo de grabación automática libera al fotógrafo de configuraciones complicadas de la cámara. Aunque está automatizado, el funcionamiento de la cámara se puede cambiar para satisfacer condiciones diversas, así como para adaptarse a preferencias personales.

## Manipulación de la cámara

Mientras utilice el visor o monitor LCD, agarre la cámara con firmeza con su mano derecha mientras sujeta el cuerpo de la cámara con la mano izquierda. Mantenga los codos pegados y los pies abiertos a la altura de los hombros para sujetar la cámara firmemente.

Cuando realice fotografías en vertical, sujete la cámara de forma que el flash quede por encima del objetivo, con el asa en la parte de abajo. Tenga cuidado de no cubrir el objetivo con los dedos o la correa.

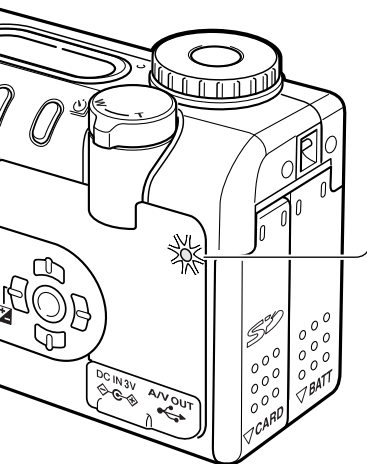
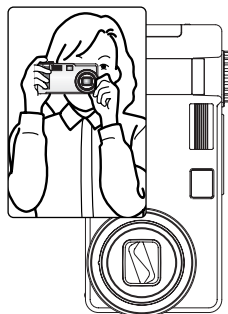

## Luz de encendido / acceso

La luz de encendido / acceso se pone de color verde y brilla de forma fija cuando la cámara está encendida. La luz se pondrá de color rojo y parpadeará cuando se transfieren datos entre la cámara y la tarjeta de memoria; nunca quite la tarjeta durante este período.

Si el objetivo se toca mientras está saliendo, la luz verde podrá parpadear durante un período de tres minutos. Apague la cámara y vuelva a encenderla para iniciar el objetivo.

## Configurar la cámara para grabar imágenes automáticamente

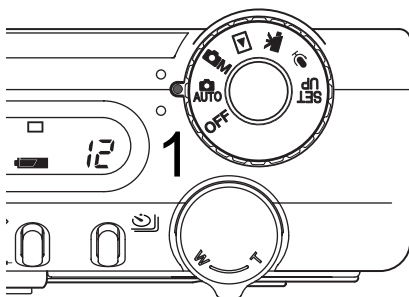

Gire el sintonizador de modo a la posición de modo de grabación automática (1); todas las operaciones de la cámara son ahora completamente automáticas. El enfoque automático, la exposición y los sistemas de imagen funcionarán conjuntamente para obtener buenos resultados sin esfuerzo.

Mientras muchos de los sistemas de la cámara en este modo están en automático, el funcionamiento de la cámara se puede optimizar para diferentes objetos, simplemente con el botón de programa objeto digital (p. 29). El modo de flash (p. 32) y el modo de manejo (p. 38) también se pueden cambiar. El tamaño y la calidad de imagen se pueden configurar en el menú del modo de grabación automática (p. 44).

- Modo de exposición – Programado (fijo)
- Modo de medición – Multi segmento (fijo)
- Sensibilidad de la cámara (ISO) – Automática (fija)
- Modo de flash – Flash automático (se puede cambiar\*)
- Área de enfoque – Área de enfoque amplia (se puede cambiar\*)
- Control del enfoque – AF de Área y AF con Seguimiento del Sujeto (fijo)
- Modo de manejo – Avance sencillo de fotogramas (se puede cambiar\*)
- Compensación de exposición – 0,0 (se puede ajustar\*)
- Nitidez – Normal (fija)
- Contraste – Normal (fijo)
- Saturación – Normal (fija)
- Modo de color – Color natural (fijo)
- Balance de blancos – Automático (fijo)

\* Los cambios en el modo de flash, el área de enfoque, el modo de manejo o la compensación de exposición se resetearán cuando el sintonizador de modo se establezca en otra posición. El modo de flash se resetea a flash automático o a flash automático con reducción de ojos rojos, dependiendo de cuál de los dos modos fue el último configurado.

## Utilización del objetivo zoom

Esta cámara está equipada con un zoom óptico de 7,8 a 23,4 mm. Esto equivale a un objetivo zoom de 38 a 114 mm. en una cámara de 35 mm. En fotografía de 35 mm., las distancias focales por debajo de 50 mm. se denominan gran angular; el ángulo de visión es mayor que el del ojo humano. Por encima de 50 mm. se denomina teleobjetivo y hace que los objetos distantes aparezcan más cercanos. El efecto del zoom óptico es visible tanto en el visor como en el monitor LCD.

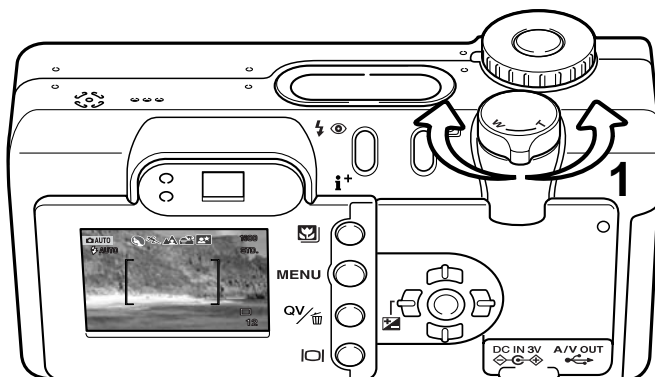

La palanca del zoom controla el objetivo (1). Poniendo la palanca hacia la derecha (T) el zoom se situará en la posición de teleobjetivo. Poniendo la palanca hacia la izquierda (W) el zoom cambiará a la posición de gran angular.

## Rango de enfoque

Rango de enfoque normal

0,5 m. -  $\infty$  (1,6 ft. -  $\infty$ )

Modo Macro (p. 29)

0,2 m. - 0,6 m. (0,7 ft. - 2 ft.)

Todas las distancias están medidas desde el CCD.

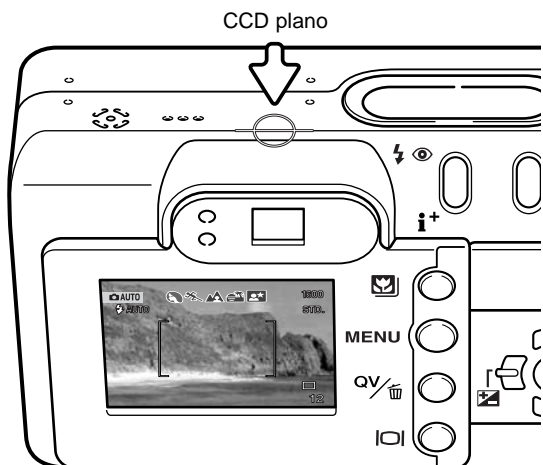



## Acerca del funcionamiento de la cámara

El modo de grabación automática utiliza una avanzada tecnología para hacer fotografías con el menor esfuerzo posible. La Selección del Programa Objeto Digital Automático optimiza la exposición, el color y las configuraciones de proceso de imagen para cada objeto fotografiado. El sofisticado sistema de AF localiza y sigue al sujeto automáticamente.

**Selección del Programa Objeto Digital Automático** – Los iconos de la parte superior del monitor LCD indican el Programa Objeto Digital en uso. Cuando se hacen fotos, el icono del programa objeto activo permanece. Si no hubiera ningún icono, estará funcionando el AE programado. Para más información sobre Selección del Programa Objeto Digital Automático, consulte la página 28.

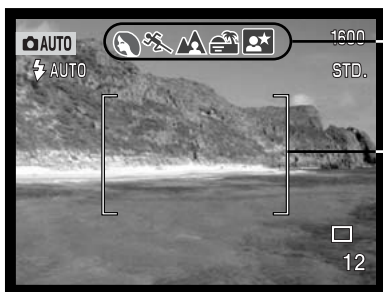

Visor del Programa Objeto Digital Automático

Marcos de enfoque del AF de Área

**AF de Área y AF con Seguimiento del Sujeto** – El AF de área localiza el sujeto dentro de un marco de enfoque extra largo. Un sensor AF se visualizará cuando la cámara localice y enfoque el sujeto. El AF con seguimiento del sujeto continuará siguiendo al mismo en el marco de enfoque tanto si éste se mueve como si cambia la posición de la cámara.



AF con Seguimiento del Sujeto

## Funcionamiento básico de grabación



Con el sintonizador de modo fijado en grabación automática, la cámara estará encendida y el monitor LCD se activará. El modo de grabación automática utiliza dos avanzados sistemas de AF: el AF de Área y el AF con Seguimiento del Sujeto, para localizar y seguir al sujeto en un marco de enfoque extra amplio.

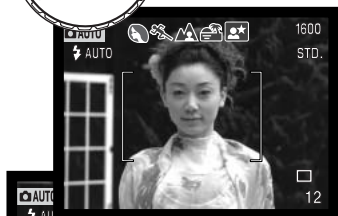

Emplace el sujeto en cualquier lugar dentro del marco de enfoque.

- Asegúrese que el sujeto está dentro del rango de enfoque del objetivo: 0,5 m. -  $\infty$  (1,6 ft. -  $\infty$ ). Para sujetos más cercanos a 0,5 m., utilice la función macro (p. 29).
- Si el sujeto está más cerca de 1 m. en la posición de gran angular del objetivo, o de 3 m. en la posición de teleobjetivo, use el monitor LCD para enmarcarlo.



Presione el disparador hasta la mitad (1) para bloquear el sujeto y fijar la exposición.

- Las señales de enfoque en el monitor confirmarán el bloqueo del sujeto. Si la señal de enfoque es roja, es porque la cámara no fue capaz de localizar el sujeto. Repita los pasos anteriores hasta que la señal sea blanca.
- Cuando se logra el bloqueo del sujeto, aparece un sensor AF sobre la imagen, que lo señala. Si el sujeto se mueve dentro del marco de enfoque, el sensor AF cambiará para seguirle.
- La velocidad del obturador y la apertura aparecerán indicando que la exposición está bloqueada.
- Consulte la página 28 para más información sobre la Selección del Programa Objeto Digital Automático.

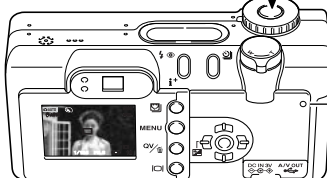
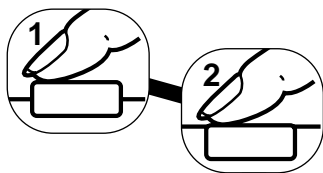



Presione el disparador hasta el final (2) para hacer la fotografía.

- La luz de acceso cambiará a roja y parpadeará para indicar que los datos de la imagen se están escribiendo en la tarjeta de memoria. Nunca quite una tarjeta de memoria mientras se están transfiriendo datos.

## Señales de enfoque

Esta cámara digital posee un sistema rápido y preciso de enfoque automático. El icono de enfoque que aparece en la esquina inferior derecha del monitor LCD y la luz verde de enfoque que aparece junto al visor, indican el estado del enfoque. El obturador se puede disparar incluso si la cámara no puede enfocar en el objeto.

	Icono de enfoque: blanco Luz de enfoque: constante	Sujeto bloqueado. La cámara continuará siguiendo al sujeto dentro del marco de enfoque.
	Icono de enfoque: rojo Luz de enfoque: parpadea	No puede enfocar. El sujeto está demasiado cerca o alguna situación especial está impidiendo al sistema AF enfocar.

Si se pierde el bloqueo del sujeto, el icono del monitor cambiará de blanco a rojo, pero la luz de enfoque continuará brillando de forma constante. Para más información sobre el AF de Seguimiento del Sujeto, consulte la página 65.

Cuando el sistema AF no puede enfocar, se puede utilizar el bloqueo del enfoque con la Selección de Área de Enfoque (p. 53, 52).

## Situaciones especiales de enfoque

La cámara puede no ser capaz de enfocar en ciertas situaciones. Si el sistema de enfoque automático no puede enfocar un objeto, el icono de enfoque se volverá rojo. En esta situación, el bloqueo de enfoque con la Selección del Área de Enfoque puede utilizarse para enfocar en otro objeto a la misma distancia que el objeto principal y luego la imagen se puede recomponer en el monitor (p. 52, 53).

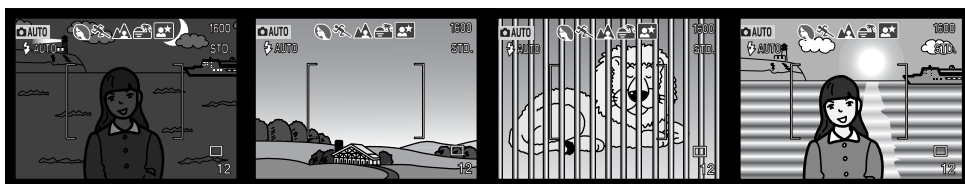

El objeto está demasiado oscuro

El objeto en el marco de enfoque está bajo en contraste

Dos objetos en distancias diferentes se solapan en el marco de enfoque

El objeto está cerca de otro objeto o área muy brillante

## Selección del Programa Objeto Digital Automático

La Selección del Programa Objeto Digital Automático elige entre AE programado y uno de los cinco programas objeto: retrato, acción deportiva, paisaje, puesta de sol y retrato nocturno. Los programas objeto digitales optimizan las prestaciones de la cámara bajo diversas condiciones y objetos. Exposición, balance de blancos y sistemas de proceso de imagen funcionan al unísono para lograr bellos resultados. Para más información sobre programas objeto individuales, vea la página 30.



Una hilera de indicadores de color gris en la parte superior del monitor indicarán que la Selección del Objeto Digital Automático está activada. Coloque el objeto en el marco de enfoque; el procedimiento es el mismo que el descrito con el funcionamiento básico de grabación en la página 26.



Presione el disparador hasta la mitad. El sistema AF localiza el sujeto y la función de Selección de Objeto Digital Automática escogerá un programa objeto. Si no apareciera ningún icono, significa que está activo el AE. Presione el disparador hasta abajo para sacar la fotografía.



Sujete la cámara con firmeza cuando estén seleccionados los programas objeto de puesta de sol o retrato nocturno, ya que las exposiciones pueden ser largas.

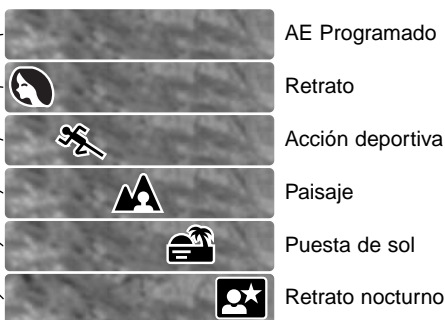

## Botón del programa objeto digital

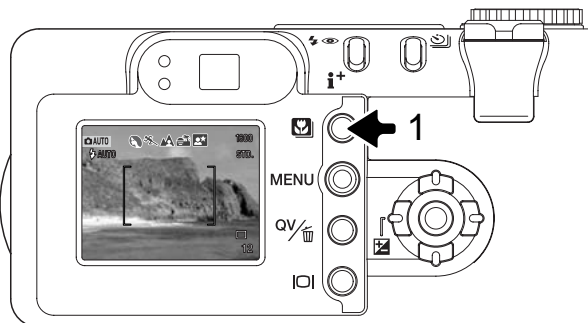

Al presionar el botón de programa objeto (1) se circula a través de los modos. El programa objeto activo se indicará en la parte superior de la imagen. El programa objeto se mantendrá efectivo hasta que se cambie o el sintonizador de modo se ponga en otra posición. A excepción del modo macro y el retrato nocturno, los programas objeto digitales no se pueden usar con el modo de grabación multi función. Para más información sobre los programas objeto individuales, lea la página 30.

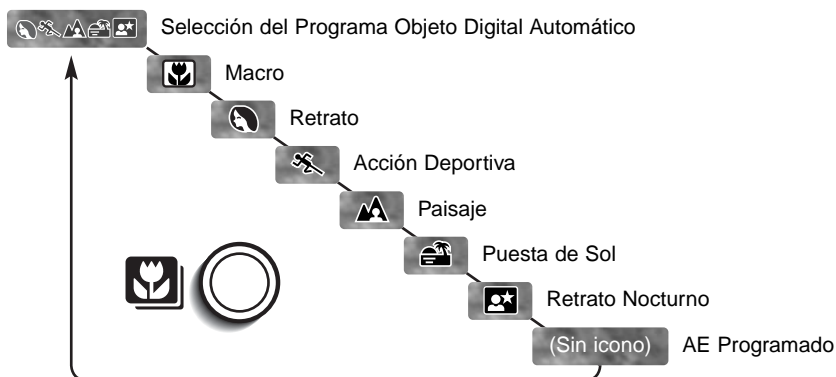

Como el rendimiento de la cámara se optimiza para cada situación de disparo, se pueden hacer algunos cambios a las configuraciones de la cámara con los programas objeto. El modo de flash (p. 32) se puede cambiar y la exposición se puede alterar usando la función de compensación de exposición (p. 51). En condiciones de luz extrema, los cambios en la compensación de exposición pueden no producir los resultados esperados en los modos de retrato o retrato nocturno. Puede aparecer la advertencia de cámara movida (p. 33) en los modos macro, paisaje, puesta de sol o retrato nocturno.



**MACRO** – usado en fotografías de primeros planos entre 20 y 60 cm. (0,7 – 2,0 ft.) desde el CCD. El objetivo automáticamente sitúa el zoom en la posición de macro y no se puede cambiar. Debido al paralaje, se debe emplear el monitor LCD para componer la fotografía. Se utiliza el AF constante (p. 67). Está disponible en el modo grabación multi función.



**RETRATO** – optimizado para reproducir tonos de piel suaves y cálidos y un ligero desenfoque en el fondo. La mayoría de los retratos salen mejor con la configuración de teleobjetivo; una distancia focal grande no exagera los rasgos faciales y una profundidad de campo pequeña suaviza el fondo.



**ACCIÓN DEPORTIVA** – optimizada para detener la acción. La Selección del Programa Objeto Digital Automático activa este modo cuando esté fotografiando objetos en movimiento a cierta distancia con la configuración de teleobjetivo. Se utiliza el AF constante (p. 67).



**PAISAJE** – optimizado para producir paisajes definidos y coloridos. Con escenas de exteriores brillantes, la Selección del Programa Objeto Digital Automático activa este modo con objetos distantes en la configuración del objetivo de gran angular. El flash no se disparará en este modo. Para utilizar el flash, cambie el modo de flash a flash de relleno.



**PUESTA DE SOL** – optimizado para producir puestas de sol cálidas y ricas. La Selección del Programa Objeto Digital Automático reconoce la calidez de la puesta de sol en una fotografía de paisaje y activa este modo.



**RETRATO NOCTURNO** - el flash y las exposiciones ambientales están balanceadas para revelar el objeto y el fondo con escasa iluminación. Pida al sujeto que fotografíe que no se mueva tras el primer destello del flash; el obturador puede estar todavía abierto para la exposición del fondo. Para sacar fotos de paisajes por la noche, fije el modo de flash en flash cancelado (p. 32). Ya que el flash no se disparará, las exposiciones pueden ser largas. Se recomienda la utilización de un trípode. Está disponible en el modo grabación multi función.

## Botón de visualización - modo grabación

El botón de visualización controla lo que se ve en el monitor LCD. La visualización circula de una a otra posición cada vez que se presiona el botón: pasa de visualización completa a solamente la imagen y a monitor apagado.

Se puede conservar la carga de la pila apagando el monitor y usando el visor para sacar las fotografías. Cuando se utilizan los modos del menú, de compensación de exposición, o de macro, el monitor se encenderá automáticamente. El AF con Seguimiento del Sujeto, el AF Constante (p. 67) y el zoom digital, se desactivan cuando el monitor está apagado.

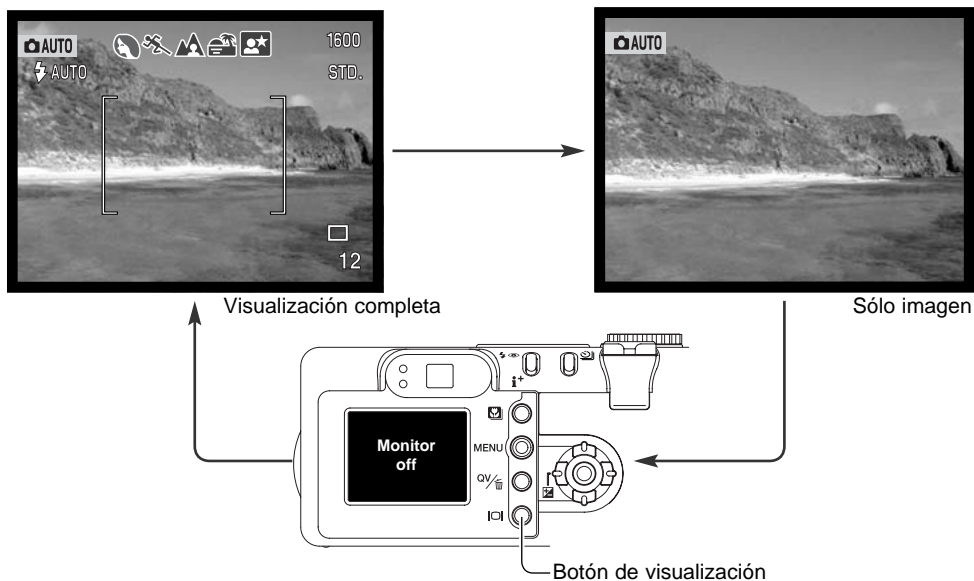

## Modos de flash

Para fijar un modo de flash, simplemente presione el botón de modos de flash (1) situado en la parte trasera de la cámara, hasta que indique el modo adecuado.

**Flash automático** – el flash dispara automáticamente en condiciones de escasa luz o luz indirecta.

**Reducción de ojos rojos** – se utilizan múltiples flashes antes del destello principal para reducir la aparición de ojos rojos, un efecto causado por el reflejo de la luz en la retina. Utilícelo en condiciones de escasa luz cuando haga fotografías de personas o animales. Los flashes previos consiguen contraer las pupilas de los ojos.

**Flash de relleno** – el flash se dispara con cada exposición independientemente de la cantidad de luz ambiental. El flash de relleno puede utilizarse para reducir sombras marcadas causadas por luz directa fuerte o luz solar.



**Flash cancelado** – el flash no se dispara. Utilice el flash cancelado cuando esté prohibido fotografiar con flash, cuando desee que su fotografía se ilumine con la luz natural, o cuando el objeto esté más allá del rango del flash. Puede aparecer la advertencia de cámara movida cuando se selecciona la opción de flash cancelado.

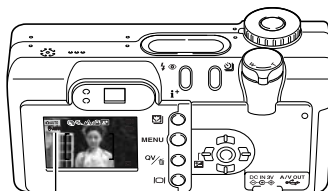
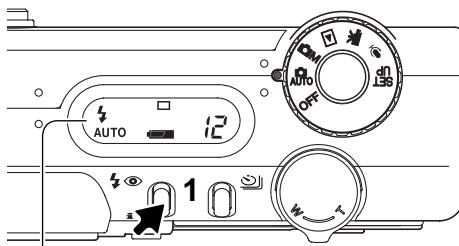

		Flash automático
		Flash automático con reducción de ojos rojos
		Flash de relleno
		Flash cancelado



## Rango del flash - modo de grabación automática

La cámara controlará automáticamente la salida del flash. Para imágenes con buena exposición, el objeto debe estar dentro del rango de flash. Debido al sistema óptico, el rango del flash no es el mismo en la posición de gran angular del objetivo que en la posición de teleobjetivo.

Posición gran angular	0,5 m. ~ 3,4 m. (1,6 ft. ~ 11,1 ft.)
Posición teleobjetivo	0,5 m. ~ 2,0 m. (1,6 ft. ~ 6,6 ft.)

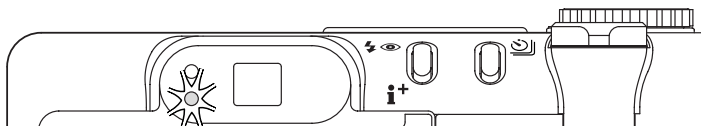

### Señales de flash

La luz naranja del flash situada junto al visor, indica el estado del flash. Cuando la luz parpadea rápidamente, el flash se está cargando y el obturador no se disparará. La luz brillará de forma constante cuando el flash esté cargado y listo para dispararse.

### Advertencia de cámara movida

Si la velocidad del obturador cae por debajo del punto en el que la cámara se puede sujetar con la mano de forma segura, aparecerá la advertencia de "Cámara movida" en el monitor LCD y la luz naranja del flash parpadeará lentamente. La cámara movida supone una imagen levemente borrosa, causada por un sutil movimiento de la mano, que es más pronunciada en la configuración de teleobjetivo que en la de gran angular. Aunque aparezca la advertencia, el disparador funcionará. Si apareciera la advertencia, siga los pasos siguientes:

- Coloque la cámara en un trípode.
- Use el flash incorporado.
- Dirija el zoom del objetivo hacia la posición de gran angular, hasta que desaparezca la advertencia.



# REPRODUCCIÓN - FUNCIONAMIENTO BÁSICO

Las imágenes se pueden visualizar en los modos de Vista Rápida o Reproducción. Esta sección explica el funcionamiento básico de ambos modos. El modo reproducción tiene funciones adicionales, que se detallan en la página 82.

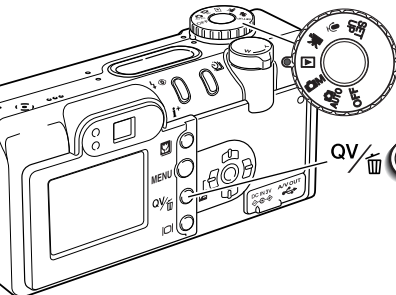

Para visualizar imágenes desde el modo reproducción, ponga el sintonizador de modo en la posición de reproducción.



Para visualizar imágenes desde los modos de grabación automática o grabación multi función, presione el botón de Vista Rápida (QV) / Eliminar.

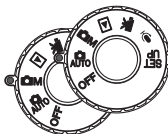

## Reproducción de fotogramas simples y visualización del histograma

Indicador de Modo

Tamaño de imagen (p. 46)

Calidad de imagen (p. 46)

Valor de apertura

Velocidad de obturador

Grado de compensación de exposición (p. 51)

Configuración de balance de blancos (p. 62)

Configuración de sensibilidad (p. 64)

Nombre de la carpeta

Histograma

Nº de carpeta - Nº del archivo de imagen

Indicador de bloqueo (p. 88)

Indicador de DPOF (p. 92)

Nº de fotograma/ Nº total de imágenes

Indicador de la pista de sonido (p. 82,83)

Fecha de la captura

Hora de la captura

1600 STD

1/125 1600

F5.6 STD

0.0

AWB

ISOAUTO

MLT20

2003.04.27

100-0056

2003.04.27 [0029/0078]

El histograma muestra la distribución de luminosidad de la imagen, desde el negro (izquierda) al blanco (derecha). Las 256 líneas verticales indican la proporción relativa de dicho valor de luz en la imagen. El histograma se puede utilizar para evaluar la exposición, pero no muestra información del color.

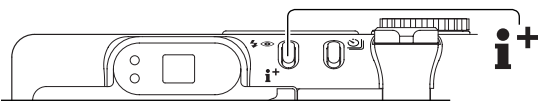

Para cambiar entre visor de reproducción de fotogramas simples y visor de histograma, presione el botón de información.

## Visualizar y eliminar imágenes



En Vista Rápida o en el modo reproducción, utilice las teclas izquierda / derecha del controlador para desplazarse a través de las imágenes.

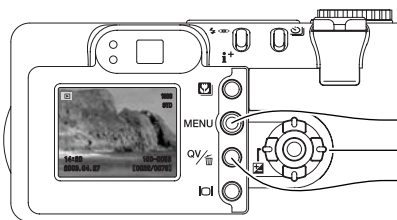

Para volver al modo grabación desde Vista Rápida, presione el botón del menú o el disparador hasta la mitad.

Botón del Menú

Controlador

Botón de Vista Rápida / Eliminar

La imagen visualizada se puede eliminar. Una vez borrada, una imagen no se puede recuperar.



Para eliminar la imagen visualizada, presione el botón de Vista Rápida / Eliminar. Aparecerá una pantalla de confirmación.



Use las teclas izquierda / derecha para marcar la palabra "Si". Con el "No" se cancelará la operación.



Presione el botón central del controlador para eliminar la imagen.

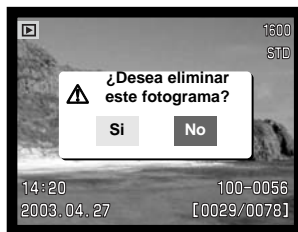

## Botón de visualización - modo reproducción

El botón de visualización controla el formato de la visualización. Cada vez que se presiona el botón, se pasa al siguiente formato: visualización completa, sólo imagen y reproducción índice.

Visualización completa

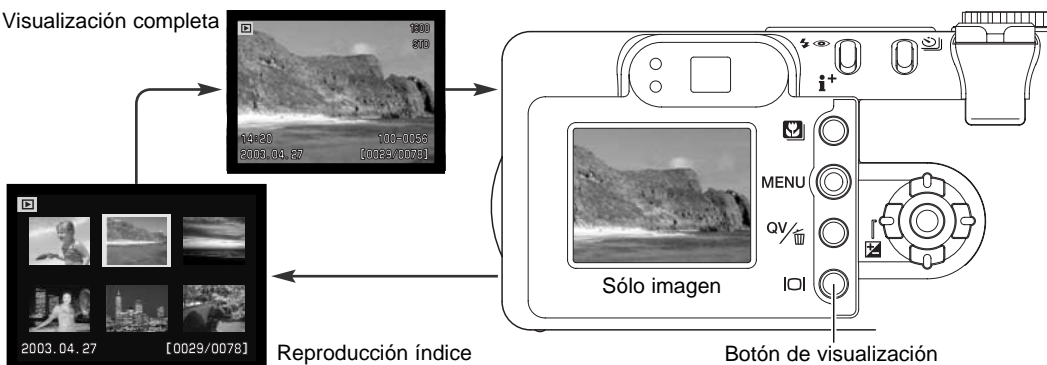

En la reproducción índice, las cuatro teclas de dirección del controlador moverán el borde amarillo. Cuando la imagen se señala con el borde, la fecha de grabación, el indicador de memo de voz, el bloqueo y el estado de impresión, y el número de fotograma de la imagen, se visualizan en la parte inferior de la pantalla. La imagen seleccionada se puede eliminar usando el botón de Vista Rápida / Eliminar (p. 35), o una pista de sonido o un clip de película se pueden reproducir presionando el botón central del controlador. Cuando se presiona de nuevo el botón de visualización, la imagen seleccionada se mostrará en el modo de reproducción de fotogramas simples.

## Botón de visualización - Vista rápida

Presionando el botón de visualización en Vista Rápida se cambia entre visualización completa y sólo imagen.



## Reproducción ampliada

En la reproducción de fotogramas simples en Vista Rápida o en el modo reproducción, una imagen fija se puede ampliar hasta en 6 aumentos en incrementos de 0,2 para examinarla más de cerca.

Con la imagen que se desea ampliar visualizada, ponga la palanca del zoom hacia la derecha (T) para activar el modo de reproducción ampliada. El grado de ampliación aparece en el monitor LCD.

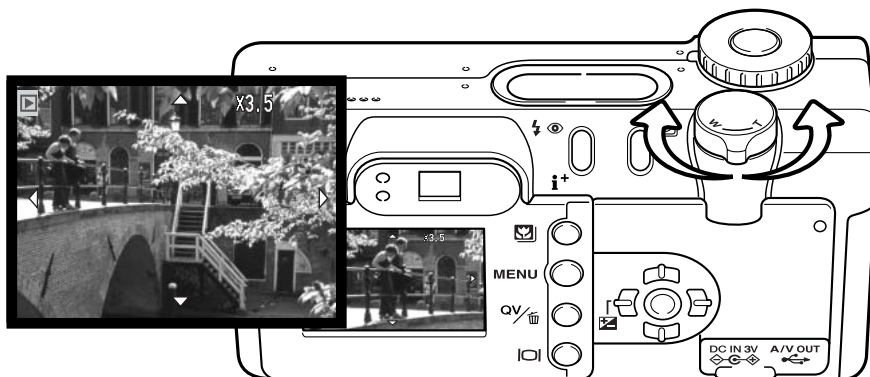

Ponga la palanca del zoom hacia la derecha (T) para incrementar la ampliación de la imagen. Ponga la palanca hacia la izquierda (W) para disminuir la ampliación.



Utilice las cuatro teclas del controlador para desplazarse por la imagen. Cuando se desplaza por la imagen, las fechas en el visor desaparecen cuando llega al borde de la imagen.



El botón de visualización va cambiando entre mostrar la visualización completa y la imagen únicamente.



Para salir del modo de reproducción ampliada, presione el botón del menú.

# MODO DE GRABACIÓN AUTOMÁTICA - FUNCIONAMIENTO AVANZADO

## Modos de manejo

Los modos de manejo controlan la forma y el método en el que se capturan las imágenes. Para establecer el modo de manejo, simplemente presione el botón de modo de manejo (1) situado en la parte trasera de la cámara, hasta que el modo deseado quede indicado.

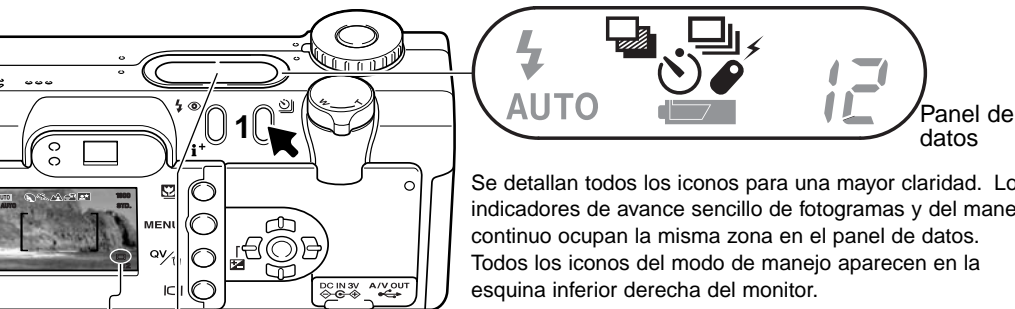

Se detallan todos los iconos para una mayor claridad. Los indicadores de avance sencillo de fotografías y del manejo continuo ocupan la misma zona en el panel de datos. Todos los iconos del modo de manejo aparecen en la esquina inferior derecha del monitor.

	<b>Avance sencillo de fotografías</b> - para hacer una sola foto cada vez que se presiona el disparador (p. 26).
	<b>Temporizador automático</b> - para retrasar la liberación del obturador. Utilizado en auto-retratos.
	<b>Control remoto (mando a distancia)</b> - para liberar el obturador utilizando el Control Remoto IR opcional, el RC-3. Utilizado en auto-retratos.
	<b>Avance continuo</b> - para tomar imágenes múltiples cuando se presiona y mantiene el disparador.
	<b>Bracketing</b> - para realizar una serie de tres imágenes con diferentes exposiciones.

En el modo de grabación automática, el modo de manejo se resetea a avance sencillo de fotografías cada vez que se cambia la posición del sintonizador de modo. En el modo grabación multi función, el modo de manejo se mantendrá efectivo hasta que se cambie en el menú o la cámara se resetee a sus configuraciones por defecto.

## Temporizador automático

Utilizado en los auto-retratos, el temporizador automático retrasa la liberación del obturador durante aproximadamente diez segundos, después de haber presionado el disparador. Cuando el modo de manejo se fija en temporizador automático, el modo de enfoque cambia de AF con Seguimiento del Sujeto a AF con disparo simple, permitiendo la utilización del bloqueo de enfoque (p. 53). El temporizador automático se establece con el botón del modo de manejo (p. 38).

Con la cámara sobre un trípode, componga la fotografía de forma que el objeto esté dentro del marco de enfoque. Presione el disparador hasta la mitad para bloquear la exposición y el enfoque (1). Presione el disparador hasta el final para comenzar la cuenta atrás (2). Ya que el enfoque y la exposición se determinan cuando se presiona el disparador, no se coloque frente a la cámara cuando haga fotos con el temporizador automático. Confirme siempre el enfoque con las señales de enfoque antes de comenzar la cuenta atrás (p. 53).

Durante la cuenta atrás, la luz del temporizador automático situada en la parte delantera de la cámara (3) comenzará a parpadear acompañada de una señal acústica. Pocos segundos antes de la exposición, la luz del temporizador automático parpadeará más rápidamente. La luz brillará fija justo antes del disparo. Para interrumpir la cuenta atrás, ponga el sintonizador de modo en otra posición. El modo de manejo de temporizador automático se resetea a avance sencillo de fotogramas después de la exposición. La señal acústica se puede apagar según se indica en la sección A Medida 1 del menú de configuración (p. 98).

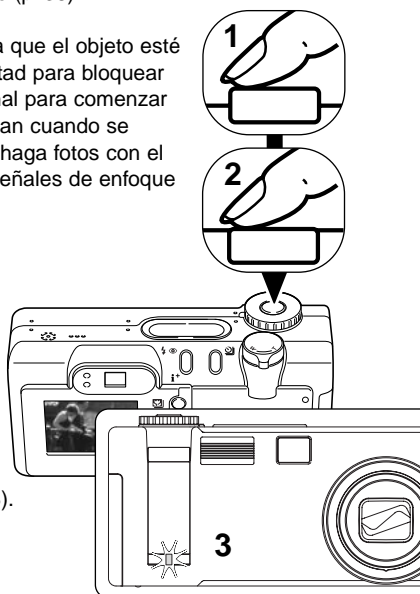

### Consejos fotográficos

El temporizador automático se puede utilizar para minimizar el movimiento de la cámara con exposiciones largas. Cuando ponga la cámara en un trípode, puede hacer fotografías de objetos estáticos con el temporizador automático (paisajes, seres vivos quietos, o fotografías de primeros planos). Ya que no se tiene contacto con la cámara durante la exposición, no existe riesgo de que el fotógrafo la mueva.



## Control remoto o mando a distancia (se vende por separado)

El Control Remoto IR opcional, el RC-3, permite la operación remota de la cámara desde hasta 5 m. (16 pies) de distancia. La unidad de control remoto se puede utilizar también en la grabación de películas y de sonido (p. 77). El control remoto puede no funcionar con objetos iluminados con luz indirecta o bajo luz fluorescente.

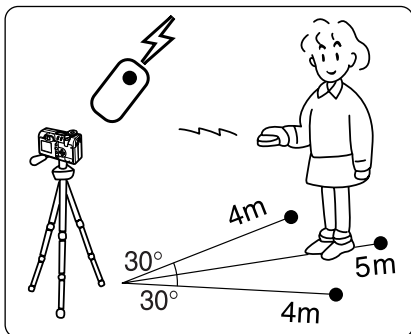

Coloque la cámara en un trípode y establezca el modo de manejo en control remoto (p. 38). Coloque la cámara y el objeto para componer la fotografía.

Cuando coloque la cámara, asegúrese que el objeto entrará dentro del marco de enfoque. No se puede utilizar el bloqueo de enfoque con el control remoto IR. Se pueden utilizar la selección del área de enfoque (p. 52) y el enfoque manual (p. 67).

Apunte con la ventana emisora de la unidad del control remoto hacia la cámara y presione el disparador o el botón de retardo para hacer la fotografía.

Cuando se presiona el disparador, la luz del temporizador automático situada en la parte delantera de la cámara (1) parpadeará una vez antes de hacer la fotografía. Cuando se presiona el botón de retardo, la luz del temporizador automático parpadeará durante dos segundos, antes de sacar la fotografía.

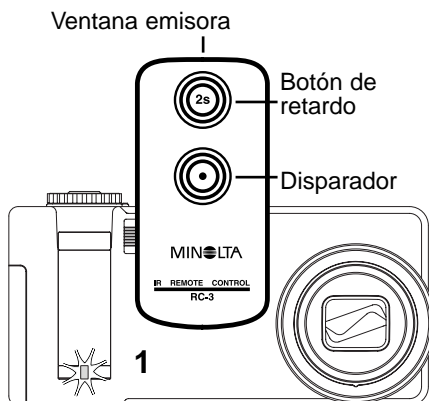



## Avance continuo

El modo de avance continuo permite capturar una serie de imágenes mientras se deja presionado el disparador. El avance continuo actúa como lo haría un motor en una cámara con película. El número de imágenes que se pueden capturar de una vez y el porcentaje de captura dependen de la configuración de la calidad y del tamaño de la imagen. El porcentaje máximo de captura es de 1,2 fps con el obturador FX encendido (p. 103), o de 1,5 fps cuando está apagado. La impresión de fecha disminuye el porcentaje de fotogramas capturados. El modo de avance continuo se establece con el botón del modo de manejo (p. 38).

Cuando se presiona y mantiene el disparador, la cámara empezará la grabación de imágenes hasta alcanzar el número máximo o hasta que se suelte el disparador. Las imágenes TIFF (p. 46) no se pueden capturar. El flash incorporado se puede utilizar, pero el porcentaje de captura se reduce porque el flash necesita tiempo para recargarse entre tomas. La impresión de fecha (p. 49) también reduce el porcentaje de captura.

Componga la fotografía como se describe en la sección de funcionamiento básico de grabación (p. 26). Presione el disparador hasta la mitad para bloquear el objeto y fijar la exposición de las series. Presione y mantenga el disparador hasta abajo (1) para empezar a sacar fotografías; el enfoque se bloquea en la primera foto.



El gráfico siguiente enumera el número máximo de imágenes que se pueden capturar con las diferentes combinaciones de calidad y tamaño de imagen.

Calidad \ Tamaño	2272 X 1764	1600 X 1200	1280 X 960	640 X 480
Fina	3	7	11	36
Estándar	7	14	20	57
Económica	14	25	36	80

## Bracketing

Este modo hace una serie o bracket de tres imágenes de una escena. Bracketing es un método que consiste en tomar una serie de imágenes de un objeto estático, en el que cada imagen tiene una ligera variación en su exposición. El modo bracketing se establece con el botón del modo de manejo (p. 38). Los brackets o series no se pueden hacer con imágenes TIFF (p. 46).

El orden de la serie de bracket es: exposición normal, subexposición y sobreexposición. El bracket de exposición se puede hacer en incrementos de 0,3, 0,5 o 1,0 Ev. (p. 73). Cuanto mayor sea el número, mayor será la diferencia en la exposición entre las imágenes y las series de bracket.



Inmediatamente después de seleccionar el modo de manejo de Bracketing con el botón del modo de manejo, aparece una pantalla de selección para establecer el incremento del bracket. Presione las teclas izquierda / derecha del controlador (1) para seleccionar el incremento del bracketing. Presione el botón central del controlador (2) para fijar el valor. Para cambiar el incremento, seleccione de nuevo el modo de manejo bracketing con el botón del modo de manejo. Tras establecer el incremento del bracketing, las teclas de izquierda / derecha del controlador se utilizarán para la compensación de exposición (p. 51).



Componga la foto como se describe en la sección de funcionamiento básico de grabación (p. 26). Presione el disparador hasta la mitad (1) para bloquear el objeto y fijar la exposición de las series. Presione y mantenga el disparador hasta el final (2) para hacer las series de bracket; se capturarán tres imágenes consecutivas. El enfoque se bloquea con el primer fotograma.

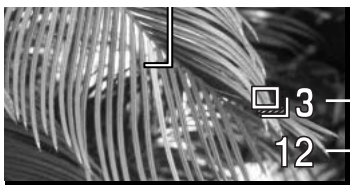
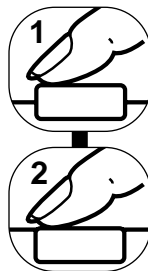

3 — N° de fotogramas en la serie de bracketing  
12 — Contador de fotogramas

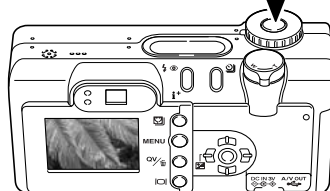

El número restante de fotogramas en la serie de bracket se visualiza en el monitor junto al icono de Bracketing. Si la memoria está llena o el disparador se levanta antes de haber finalizado la serie, la cámara se resetea y deberá realizar el bracket de nuevo. Si apareciera el indicador rojo de batería baja, el modo de manejo de bracketing no quedaría operativo. El flash no se puede utilizar con el modo de manejo de bracketing.

Cuando utilice la compensación de exposición (p. 51), las series de bracketing se harán con relación a la compensación de exposición. Bajo condiciones extremas, una de las exposiciones del bracket puede resultar imprecisa debido a que se encuentre fuera del rango de control de exposición de la cámara.

## Navegación por el menú del modo de grabación automática

En el modo de grabación automática, el botón del menú (1) enciende y apaga el menú. Las teclas de izquierda / derecha y arriba / abajo del controlador (2) se utilizan para mover el cursor por el menú. Presionando el botón central del controlador podrá introducir una configuración.



Utilice las teclas de arriba / abajo del controlador (2) para navegar a través de las opciones del menú. Marque la opción cuya configuración desea modificar.



Con la opción del menú que desea cambiar marcada, presione la tecla derecha del controlador; visualizará la configuración con el parámetro actual seleccionado. Para regresar a las opciones del menú, presione la tecla izquierda.



Utilice las teclas de arriba / abajo para marcar la nueva configuración.



Presione el botón central del controlador para seleccionar la configuración marcada.

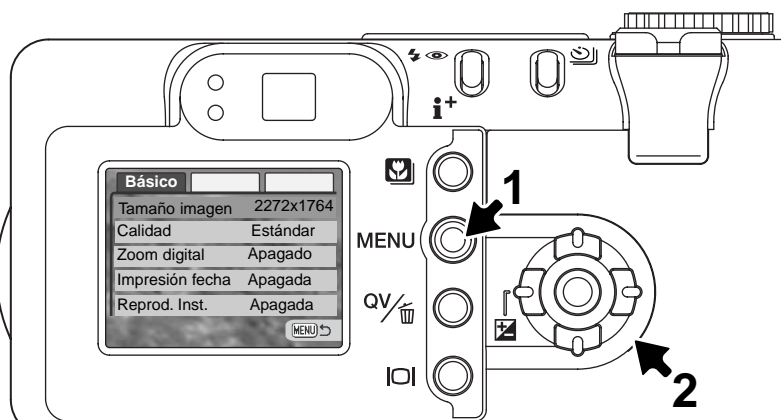

Una vez seleccionada una configuración, el cursor volverá a las opciones del menú y se visualizarán los nuevos parámetros. Se puede continuar haciendo cambios.

Para volver al modo de grabación automática, presione el botón del menú.

Básico	
Tamaño imagen	2272 X 1764
	1600 X 1200
	1280 X 960
	640 X 480
Calidad	TIFF
	Fina
	Estándar
Zoom digital	Encendido
	Apagado
Impresión fecha	Encendido
	Apagado
Reprod. instant.	10 segundos
	2 segundos
	Apagada

Las configuraciones realizadas con el menú de grabación automática se mantendrán efectivas hasta que se cambien o hasta que la cámara se resetee a los parámetros establecidos por defecto (p. 104).

**Tamaño de imagen** – para fijar la resolución de las imágenes en píxeles. El tamaño de imagen afecta al tamaño del fichero de imagen.

**Calidad de imagen** – para fijar el porcentaje de compresión de las imágenes. La calidad de imagen afecta al tamaño del archivo de imagen.

**Zoom digital** – el zoom digital se puede apagar o encender.

**Impresión de fecha** - para imprimir la fecha de captura en cada imagen cuando se graba.

**Reproducción instantánea** - para visualizar una imagen fija inmediatamente después de captarla.

Lea las secciones siguientes para más detalles sobre las opciones y configuraciones anteriores. Los cambios realizados en el menú, afectarán al modo grabación multi función. Todas estas funciones aparecen en el menú del modo grabación multi función.

## Tamaño de la imagen y calidad de la imagen

Cambiar el tamaño de la imagen afecta al número de píxeles de cada imagen. Cuanto más grande es el tamaño de la imagen, más grande es el tamaño del archivo. Elija el tamaño de la imagen en base al uso final que hará de ella: las imágenes más pequeñas son más prácticas para páginas Web, mientras las imágenes más grandes reproducen impresiones de más alta calidad.

Monitor LCD	Nº de píxeles (hor. X vert.)
2272	2272 X 1764
1600	1600 X 1200
1280	1280 X 960
640	640 X 480



TIFF	Una imagen TIFF de alta calidad.
FINA	Fina - imagen JPEG de alta calidad.
ESTÁND.	Estándar - la configuración por defecto (JPEG).
ECON.	Económica - los tamaños menores de archivos (JPEG)

La calidad de imagen controla el valor de compresión, pero no tiene efecto en el número de píxeles de la imagen. Cuanto más alta es la calidad de la imagen, más bajo es el valor de compresión y más grande el tamaño del archivo. Si la utilización económica de la tarjeta de memoria es importante, utilice el modo económico. La calidad de la imagen estándar es suficiente para un uso normal. El modo TIFF produce la más alta calidad de imagen con el archivo de imagen más grande. Aparecerá una barra de estado cuando se guarden imágenes grandes.

Los formatos de archivo varían con la configuración de la calidad de imagen. Las imágenes TIFF se guardan como archivos TIFF. Las configuraciones de fina, estándar y económica se formatean como archivos JPEG. Los archivos super fino, fino, estándar y económico se pueden guardar como imágenes de color o monocromas (p. 70) en el modo de grabación multi función.

El tamaño y la calidad de imagen se deben establecer antes de hacer la fotografía. Los cambios se visualizan en el monitor LCD. El tamaño y la calidad de la imagen se deben resetear manualmente. Consulte la sección de navegación por el menú del modo grabación automática en la página 44. En el modo de grabación multi función, el tamaño y la calidad de imagen se controlan en la sección básica del menú de grabación multi función (p. 56).

Si se cambia el tamaño o la calidad de imagen, el contador de fotogramas mostrará el número aproximado de imágenes que se pueden grabar con dicha configuración en la tarjeta de memoria instalada. Una tarjeta de memoria puede contener imágenes con distintos tamaños y calidades. El número de imágenes que se pueden guardar en una tarjeta de memoria está determinado por el tamaño de la tarjeta y por el tamaño del archivo de las imágenes. El tamaño del archivo actual se determina en base a la escena; algunos objetos se pueden comprimir más que otros.

Tamaños de archivo aproximados				
Calidad \ Tamaño	2272 X 1764	1600 X 1200	1280 X 960	640 X 480
TIFF	12,0MB	5,8MB	3,7MB	950KB
Fina	2,0MB	1,0MB	650KB	210KB
Estándar	1,0MB	550KB	350KB	130KB
Económica	550KB	300KB	200KB	90KB
Nº aproximado de imágenes que se pueden guardar en una tarjeta de memoria de 16MB				
TIFF	1	2	3	14
Fina	7	14	22	69
Estándar	14	27	39	100
Económica	27	47	69	150

### Notas sobre la cámara

El contador de fotogramas indica el número aproximado de imágenes que se pueden almacenar en la tarjeta de memoria con la configuración de tamaño y calidad de imagen de la cámara. Si la configuración se cambia, el contador de fotos se ajusta al respecto. Debido a que el contador utiliza tamaños de archivo aproximados, la imagen actual tomada puede no cambiar el contador o puede disminuirlo en más de uno.

Cuando en el contador de fotogramas aparece el cero, esto indica que no se pueden capturar más imágenes con el tamaño y la calidad de imagen configurados. Cambiando dichos parámetros podría conseguir guardar más imágenes en la tarjeta.

## Zoom digital

El zoom digital se activa en el menú del modo de grabación automática (p. 44) y en la Sección A Medida 1 del menú del modo grabación multi función (p. 56). El zoom digital aumenta la potencia de la posición de teleobjetivo del zoom óptico en hasta 4X en incrementos de 0,1X. La transición entre el zoom óptico y el zoom digital es imperceptible. Cuando está activo el zoom digital, la ampliación de imagen aparece en el monitor y los marcos de enfoque cambian a área de enfoque simple. El modo de enfoque automático se fija en AF con disparo simple (p. 65). El zoom digital se cancela si el monitor LCD se apaga.

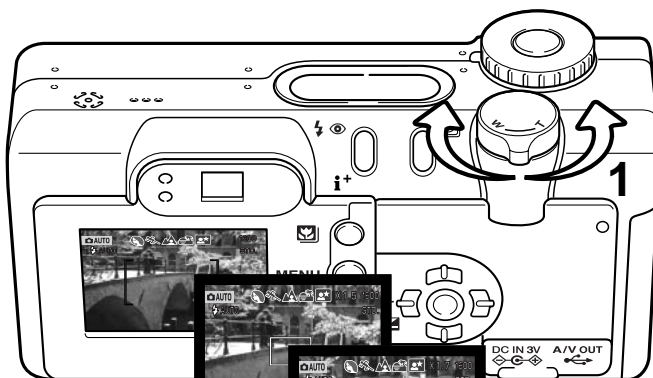

El zoom digital funciona mediante la palanca del zoom (1). Ponga la palanca hacia la derecha (T) para poner el zoom en la posición de teleobjetivo. Cuando el zoom digital se activa, la ampliación de la imagen se visualiza en el monitor. Únicamente el monitor LCD mostrará el efecto del zoom digital; no aparecerá en el visor. Poniendo la palanca hacia la izquierda (W) se quitará el zoom de esta posición.

Las imágenes con zoom digital se interpolan para establecer el tamaño de la imagen. Puede resultar evidente la pérdida de cierta calidad en las imágenes tomadas con zoom digital.



Visor de ampliación



## Impresión de fecha

La fecha de grabación se puede imprimir directamente sobre la imagen. La función de impresión se debe activar antes de sacar la fotografía. Una vez activada, la fecha continuará imprimiéndose hasta que la función se resetee. Una barra indicadora de color amarillo aparece detrás del contador de fotogramas en el monitor, para indicar que la función de impresión está activada. La impresión de fecha se activa con el menú del modo grabación automática (p. 44) y en la Sección A Medida 2 del menú del modo grabación multi función (p. 56).



Indicador de impresión de fecha

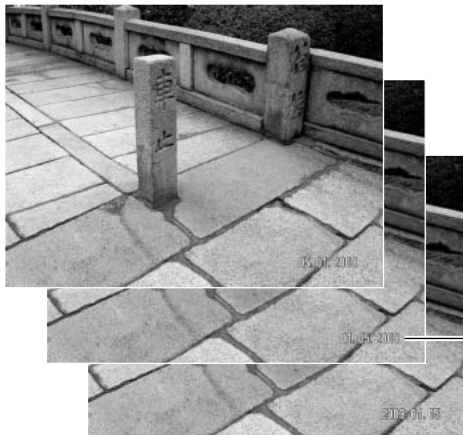

La fecha se imprime en la esquina inferior derecha de la imagen, cuando se ve en horizontal. Se imprime directamente sobre la fotografía, escribiendo sobre la información de la imagen. La fecha se puede imprimir en tres formatos: año/mes/día, mes/día/año y día/mes/año. La fecha y el formato de fecha se configuran en la Sección A Medida 2 del menú del modo configuración (p. 98).

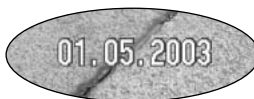

### Notas sobre la cámara

Cada vez que se graba una imagen fija, ésta se guarda como "exif tag" y contiene la fecha y la hora de grabación, así como la información sobre el disparo. Esta información se puede ver con la cámara en el modo reproducción o en Vista Rápida, o bien con un ordenador con el software DiIMAGE Viewer.

## Reproducción instantánea

Una imagen se puede visualizar en el monitor tras ser capturada. Cuando se utiliza con el modo de manejo de avance continuo (p. 38), se mostrarán los esbozos de las últimas seis imágenes de la serie.

La reproducción instantánea se activa con el menú del modo de grabación automática (p. 44) y con la sección A Medida 2 del menú de grabación multi función (p. 56). Se puede seleccionar el período de reproducción de 2 o de 10 segundos. Cuando se utiliza con memo de voz, la grabación de sonido comenzará después de reproducir la imagen.

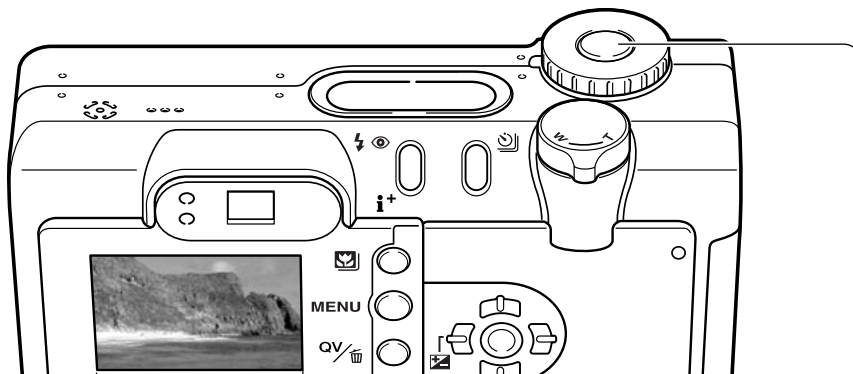

Para cancelar la reproducción y guardar la imagen antes de que finalice el período de reproducción, presione el disparador hasta la mitad.

### Notas sobre la cámara

Las imágenes simples fijas se pueden previsualizar inmediatamente tras ser capturadas sin necesidad de activar la reproducción instantánea. Simplemente continúe presionando el disparador hasta abajo después de hacer la foto y visualizará la imagen. Suelte el disparador para finalizar la reproducción.

## Compensación de exposición

La exposición de la cámara se puede ajustar para hacer la fotografía final más clara o más oscura hasta  $\pm 2\text{Ev}$  en incrementos de  $1/3$ . Para información sobre la utilización de la compensación de exposición, consulte la página 74. En el modo de grabación automática, la compensación de exposición se resetea cuando el sintonizador de modo se mueve a otra posición. En el modo de grabación multi función, la compensación de exposición se mantendrá efectiva hasta que se resetee.

La compensación de exposición se debe fijar antes de capturar una imagen. Cuando se hacen ajustes a la exposición, la cantidad de compensación se muestra junto al indicador de compensación de exposición en el monitor. Tras realizar una configuración, la visualización de la velocidad del obturador y la apertura indicarán la exposición actual. Debido a que las velocidades de obturador se pueden ajustar en pasos progresivos, la velocidad de obturador o el valor de apertura visualizados pueden no variar. Cuando se fija cualquier valor distinto de 0,0, el indicador de compensación de exposición se mantendrá en el panel de datos y en el monitor LCD a modo de advertencia.

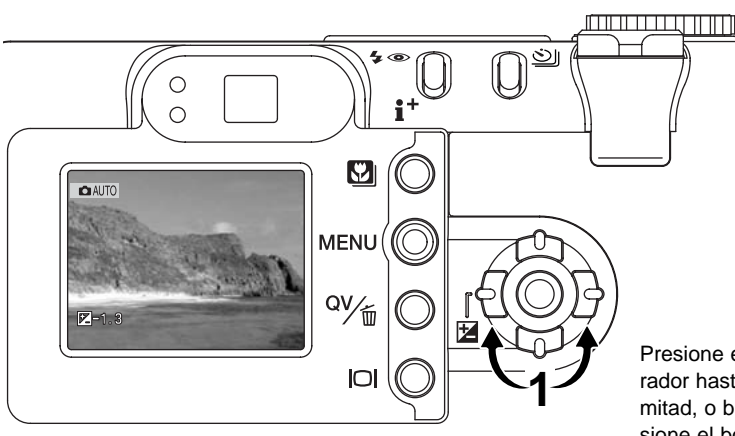

Para ajustar la exposición, presione la tecla derecha o la tecla izquierda del controlador (1); aparecerá la pantalla de compensación de exposición.

Utilice las teclas izquierda / derecha del controlador (2) para ajustar el valor de compensación de exposición. Los cambios en la exposición son visibles en la imagen.

Presione el disparador hasta la mitad, o bien presione el botón central del controlador para establecer el ajuste.

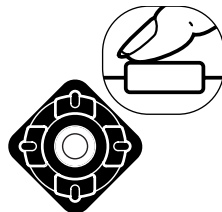

## Selección del área de enfoque

Se pueden seleccionar áreas de enfoque individuales en los modos de grabación automática y de grabación multi función. En el modo de grabación multi función, la selección del área de enfoque también se puede usar con el AF con Seguimiento del Sujeto; consulte la página 66.



Presione y mantenga el botón central del controlador hasta que las líneas del marco del AF de Área cambien a la visualización de área de enfoque puntual. Presione y mantenga el controlador de nuevo para regresar a las líneas del marco de AF de Área.

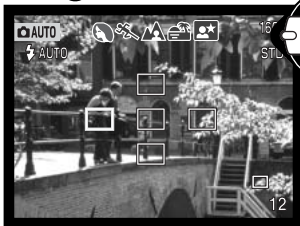

Use las cuatro teclas de dirección del controlador para seleccionar el área de enfoque automático deseada; el área activa se mostrará de color azul.



Presione el disparador hasta la mitad (1) o presione el botón central del controlador (2) para seleccionar el área; las otras cuatro áreas desaparecerán. El enfoque y la exposición quedan bloqueados cuando el disparador se presiona hasta la mitad. Presione el disparador hasta abajo para hacer la fotografía.



Una vez que se ha seleccionado un área de enfoque, se mantendrá activa incluso después de hacer la fotografía. Únicamente cuando se ha seleccionado un área de enfoque, se puede usar el controlador para otras operaciones de la cámara.



Presione el botón central del controlador para visualizar las cinco áreas de enfoque. Para utilizar otra área de enfoque, repita el procedimiento. Presione y mantenga el botón central del controlador durante un segundo para regresar a los marcos de enfoque de AF de Área.

## Bloqueo del enfoque

El bloqueo del enfoque impide que el sistema AF enfoque. Esto se puede utilizar con objetos des-centrados o cuando una situación especial de enfoque impide que la cámara enfoque (p.27).

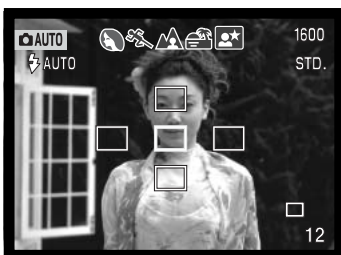

Cuando utilice la selección del área de enfoque, coloque el área de enfoque activa sobre el objeto. Presione y mantenga el disparador hasta la mitad; el área de enfoque activa se volverá de color rojo y las otras cuatro áreas desaparecerán. La señal de enfoque se debe poner de color blanco para indicar que el enfoque está bloqueado.

Cuando utilice el AF con disparo simple con el AF de Área en el modo grabación multi función, sitúe el objeto en los marcos de enfoque y presione el disparador hasta la mitad. Los marcos de enfoque desaparecerán y un sensor AF de color rojo indicará el punto de enfoque.



Sin levantar el dedo del disparador, recomponga el objeto dentro del área de la imagen. Presione el disparador hasta abajo para sacar la fotografía.



La señal de enfoque situada en la esquina inferior derecha del monitor LCD y la luz verde de enfoque situada junto al visor, indican el estado del enfoque.



Icono de enfoque: blanco  
Luz de enfoque: constante

Enfoque bloqueado.



Icono de enfoque: rojo  
Luz de enfoque: parpadea

No puede enfocar. El objeto está demasiado cerca o una situación especial está impidiendo al sistema AF que enfoque.

# GRABACIÓN MULTI FUNCIÓN

Excepto en los programas objeto digitales, el funcionamiento básico de la cámara en el modo de grabación multi función es idéntico al del modo de grabación automática. Familiarícese por completo con las secciones anteriores antes de continuar.

El modo de grabación multi función permite un mayor control sobre la toma de imágenes. Este modo de grabación proporciona un mayor control sobre el enfoque automático y la composición. Los controles del menú son extensivos, permitiendo ajustes críticos en calidades de imagen tales como definición, contraste y saturación de color.

## Historia de Minolta

En el centro de la fábrica de Sakai, en Japón, se encuentra el puente Okina. En el siglo XV, Sakai era una próspera ciudad libre, y el puente Okina cruzaba el foso en una de las entradas a la ciudad amurallada. Durante siglos, este puente fue paso de peregrinos con destino a dos de los lugares sagrados de Japón: el monasterio en la montaña de Koyasan y el gran sepulcro Shinto, Kumano Taisha.

El puente del patio data de 1855. En 1968 Minolta se ofreció a retirar y preservar el puente cuando el gobierno de la ciudad anunció que rellenarían el foso para construir una autopista. El puente ahora se encuentra sobre un estanque con peces de colores especialmente construido. Una baliza escrita en piedra situada al principio del puente prohíbe el paso de vehículos.



## Visor del modo grabación multi función

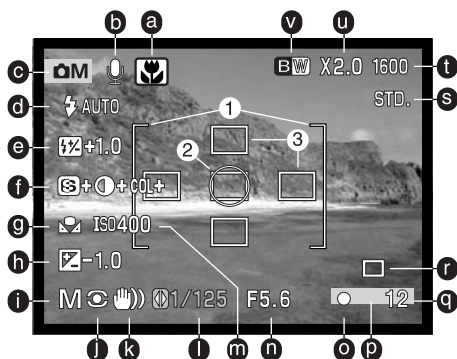

- a. Indicador del programa objeto digital (p. 29)
  - b. Indicador de micrófono
  - c. Indicador de modo
  - d. Indicador del modo de flash (p. 32)
  - e. Visor de compensación del flash (p. 68)
  - f. Visores de nitidez, contraste y compensación de saturación de color (p. 70)
  - g. Indicador del balance de blancos (p. 62)
  - h. Visor de compensación de exposición (p. 51)
  - i. Indicador del modo de exposición (p. 58)
  - j. Indicador del modo de medición (p. 68)
  - k. Advertencia de cámara movida (p. 33)
  - l. Visor de velocidad de obturador
  - m. Visor de sensibilidad de cámara (ISO) (p. 64)
  - n. Visor de apertura
  - o. Señal de enfoque (p. 27, 53)
  - p. Indicador de impresión de fecha (p. 50)
  - q. Contador de fotogramas (p. 12, 45)
  - r. Indicador del modo de manejo (p. 38)
  - s. Indicador de la calidad de imagen (p. 44)
  - t. Visor del tamaño de la imagen (p. 44)
  - u. Visor del zoom digital (p. 48)
  - v. Indicador del modo de color (p. 70)
1. Marco de enfoque
  2. Área de medición puntual (p. 68)
  3. Áreas de enfoque puntual (p. 52)

## Navegación por el menú del modo grabación multi función

En el modo grabación multi función, el botón del menú (1) lo enciende y lo apaga. Las teclas de izquierda / derecha y arriba / abajo del controlador (2) se usan para mover el cursor por el menú. Presionando el botón central del controlador se introducirá la configuración.



Active el menú del modo grabación con el botón del menú. La pestaña de “Básico” en la parte superior del menú estará marcada. Use las teclas izquierda / derecha del controlador para seleccionar la pestaña del menú adecuada; el menú cambiará según elija una u otra pestaña.



Cuando tenga visualizada la sección del menú deseada, use las teclas de arriba / abajo para desplazarse a través de las opciones del menú. Seleccione la opción cuyo parámetro quiere modificar.



Con la opción del menú que desea cambiar seleccionada, presione la tecla derecha del controlador; la configuración aparecerá con el parámetro actual marcado. Para regresar a las opciones del menú, presione la tecla izquierda.



Use las teclas de arriba / abajo para seleccionar la nueva configuración.



Presione el botón central del controlador para establecer la configuración seleccionada.

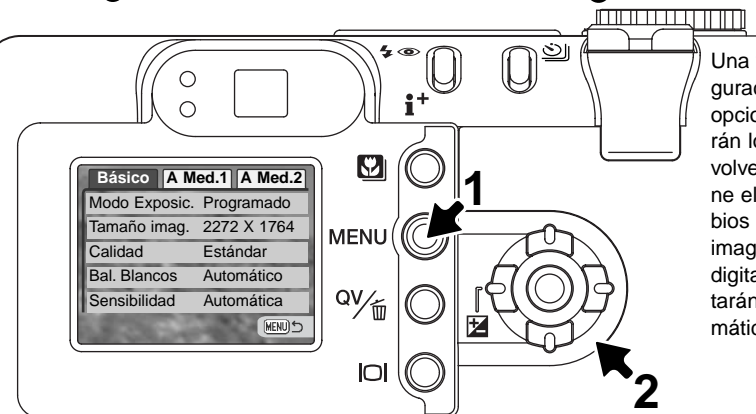

Una vez seleccionada una configuración, el cursor volverá a las opciones del menú y se visualizarán los nuevos parámetros. Para volver al modo grabación, presione el botón del menú. Los cambios realizados en el tamaño de imagen, calidad de imagen, zoom digital e impresión de fecha, afectarán al modo de grabación automática.



<b>Básico</b>	
Modo Exposición	Programado Prioridad apertura Prioridad obturador Manual
Tamaño imagen	2272 X 1764 1600 X 1200 1280 X 960 640 X 480
Calidad	TIFF Fina Estándar Económica
Balance Blancos	Config. a med. Recup. a med. Automático Preconfigurado
Sensibil. cámara	100 - 800 ISO Automática
<b>A Medida 1</b>	
Modo de enfoque	AF simple Seguimiento AF Manual
AF constante	Encend./Apagado
Compensac. flash	±2,0
Modo medición	Multi segmento Ponderada centro Puntual
Zoom digital	Encend./Apagado

<b>A Medida 2</b>	
Modo de color	Color natural Color intenso Blanco y Negro Sepia
Ctrl. FX digital	Ⓢ Nitidez Ⓢ Contraste COL Saturación
Memo de voz	Encend./Apagado
Impresión fecha	Encend./Apagado
Reprod. Instant.	10 seg. 2 seg. Apagado



Use las teclas izquierda / derecha para seleccionar una configuración y el botón central para aceptarla.

Consulte la sección del modo de grabación automática para más detalles sobre el tamaño de la imagen (p. 44), la calidad de la imagen (p. 44), el zoom digital (p. 48), la impresión de fecha (p. 49), y la reproducción instantánea (p. 50).

## Modos de exposición

### *AE Programado - P*

El modo de exposición Programado controla tanto la velocidad del obturador como la apertura para garantizar exposiciones perfectas. El sofisticado sistema de exposición permite al fotógrafo libertad para fotografiar, sin tener que preocuparse de los detalles técnicos de los parámetros de exposición. La velocidad del obturador y los valores de apertura de la exposición se visualizan en el monitor. Si los visores de velocidad de obturador y apertura se vuelven rojos, la escena está más allá del rango de control de exposición de la cámara. Este modo de exposición se utiliza también con el modo de grabación automática, pero el indicador de modo de exposición no se visualiza.

### *Prioridad de Apertura - A*

El fotógrafo selecciona la apertura y la cámara fija la velocidad del obturador apropiada para asegurar la exposición correcta. Cuando se selecciona la prioridad de apertura, el valor de apertura en el monitor se vuelve de color azul y aparece un icono con una flecha doble a su lado. Si se apaga el monitor LCD, el valor de apertura quedará fijado en el último parámetro introducido y no se podrá modificar. El modo de flash está fijado en flash cancelado. Se pueden seleccionar el flash de relleno y el flash de relleno con reducción de ojos rojos (p. 32).

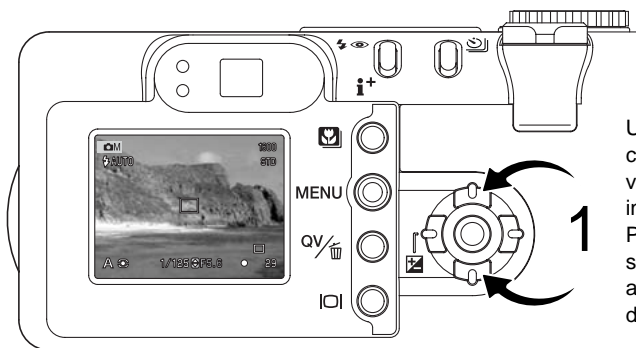
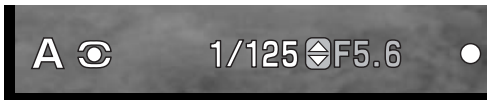

Use las teclas de arriba / abajo del controlador (1) para fijar la apertura. El valor de apertura se puede cambiar en incrementos de media parada. Presione el disparador para activar el sistema de exposición; en el monitor aparecerá su correspondiente velocidad de obturador.

Ya que la apertura máxima no es la misma en la posición de gran angular que en la de teleobjetivo, a medida que el zoom se acerca, la apertura cambiará automáticamente. Si el valor de apertura es superior al rango de velocidad de obturador, el visor de velocidad de obturador se pondrá de color rojo en el monitor.

## Prioridad de Obturador - S

El fotógrafo selecciona la velocidad del obturador y la cámara establece la apertura adecuada para garantizar una correcta exposición. Cuando se selecciona Prioridad de Obturador, la velocidad del obturador en el monitor se pone de color azul y aparece un icono con una doble flecha junto a ella. Si se apaga el monitor LCD, la velocidad de obturador se queda fijada en la última seleccionada y no se puede cambiar. El modo de flash se fija en flash cancelado. Se pueden seleccionar el flash de relleno y el flash de relleno con reducción de ojos rojos (p. 32).

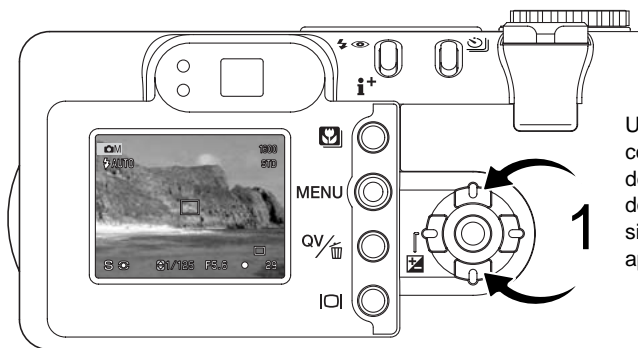

Use las teclas de arriba / abajo del controlador (1) para fijar la velocidad del obturador. Presione el disparador para activar el sistema de exposición; aparecerá en el monitor la apertura correspondiente.

La velocidad del obturador se puede establecer entre 1/1000 y 15 segundos. Si la velocidad de obturador es superior al rango de apertura, el visor de apertura se pondrá de color rojo en el monitor.

## Exposición Manual - M

El modo de exposición manual permite la selección individual de velocidades de obturador y aperturas. Este modo no hace caso del sistema de exposición, proporcionando al fotógrafo un control total sobre la exposición final.

M

1/125 F5.6

Los cambios hechos en la exposición serán visibles en la imagen del monitor. El visor de apertura y velocidad de obturador del monitor se pondrá de color rojo si la imagen está sub-expuesta o sobre-expuesta en más de 3 Ev. Si el monitor está negro, incremente la exposición hasta que la imagen sea visible; disminuya la exposición si el monitor está blanco. Si el monitor LCD se apaga, la exposición queda fijada en la última configuración utilizada y no se puede cambiar. Cuando se presiona el disparador hasta la mitad, el brillo de la imagen puede cambiar mientras la cámara enfoca.

En el modo de exposición manual, la configuración de sensibilidad automática de la cámara establecerá el valor de ISO en 100. La sensibilidad de la cámara se puede cambiar en la sección básica del menú grabación multi función (p. 56). El modo de flash está establecido en flash cancelado. El flash de relleno y el flash de relleno con reducción de ojos rojos se pueden seleccionar (p. 32), pero la imagen no reflejará la exposición del flash.

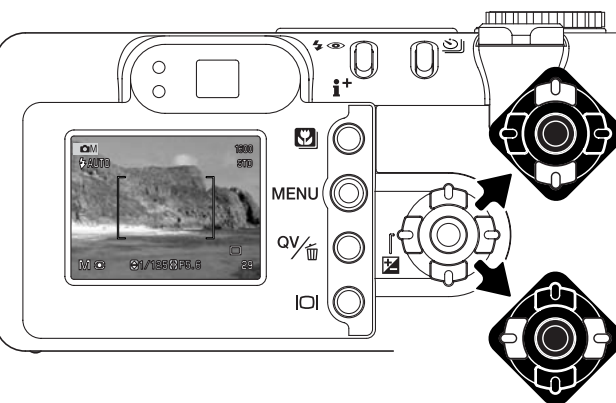

Use las teclas de arriba / abajo del controlador para modificar la velocidad del obturador.

Use las teclas izquierda / derecha del controlador para cambiar la apertura.

## Exposiciones Bulb

Las fotografías Bulb se pueden hacer con el modo de exposición manual. Se pueden hacer exposiciones de hasta 15 segundos. Se recomienda la utilización de un trípode con exposiciones Bulb. El sistema de exposición de la cámara no se puede utilizar para calcular exposiciones Bulb. Se recomienda usar un medidor de luz adicional.

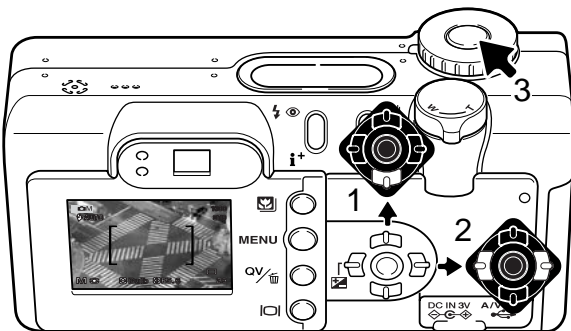

Use la tecla de abajo del controlador (1) para disminuir la velocidad del obturador por debajo de 15 segundos, hasta que aparece la palabra "bulb".

Establezca la apertura utilizando las teclas izquierda / derecha del controlador (2).

Para sacar la fotografía, presione y mantenga el disparador (3) durante toda la duración de la exposición.

Los monitores permanecerán en blanco durante la exposición. Soltando el disparador finalizará la exposición. El proceso de reducción de ruido se aplica a la imagen tras la exposición. La reducción de ruido se puede cancelar en la sección A Medida 2 del menú de configuración (p. 98).

El control remoto o mando a distancia opcional, el RC-3, se puede utilizar para eliminar el riesgo de mover la cámara. Establezca el modo de manejo en control remoto con el botón del modo de manejo (p. 38). Mientras dirige el control remoto hacia la parte frontal de la cámara, presione y suelte cualquiera de los botones para comenzar la exposición; el botón de retardo comienza la exposición después de dos segundos. Presione uno de los botones de nuevo para finalizarla.

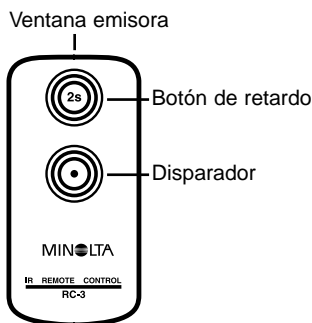

## Balance de blancos

El balance de blancos es la habilidad de la cámara para hacer que diferentes tipos de iluminación parezcan neutros. El efecto es similar a seleccionar película de luz de día o tungsteno, o a utilizar filtros de compensación de color en fotografía convencional. Aparecerá un indicador en el monitor si se escoge otra configuración de balance de blancos que no sea la automática. El balance de blancos se fija en la sección básica del menú del modo grabación multi función (p. 56).

### *Balance de Blancos Automático*

El balance de blancos automático compensa la temperatura de color de una escena. En la mayoría de los casos, la configuración AUTOMÁTICA balancea la luz ambiental y consigue bellas imágenes, incluso bajo condiciones de iluminación mixta. Cuando se utiliza el flash incorporado, el balance de blancos se fija según la temperatura de color del flash.

### *Balance de Blancos Preconfigurado*

La configuración previa de los parámetros de balance de blancos se debe establecer antes de tomar la imagen. Una vez está fijada, el efecto es visible inmediatamente en el monitor LCD.

El flash incorporado se puede usar con los parámetros de balance de blancos pre-configurados, pero dará un aspecto rosado o azulado con las configuraciones de fluorescente y tungsteno. El flash se equilibra con la luz del día y produce resultados aceptables con las configuraciones de luz de día y nublado.

Para hacer efectivo un parámetro de balance de blancos pre-configurado, seleccione Pre-configurar en la opción de balance de blancos en la sección básica del menú de grabación multi función; se abrirá la pantalla de parámetros pre-configurados.



**Luz de día** – para objetos en exteriores y con luz solar.



**Nublado** – para escenas de exteriores con cielos cubiertos.



**Tungsteno** – para iluminación incandescente: lámparas de bombillas de filamento.



**Fluorescente** – para iluminación fluorescente: luces de techos de oficinas.

Use las teclas izquierda / derecha del controlador (1) para seleccionar el parámetro pre-configurado. Un indicador aparece en la esquina inferior izquierda de la pantalla y la imagen mostrará el efecto de dicho parámetro de balance de blancos. Presione el botón central del controlador (2) para aplicar la configuración.



## ***Balance de Blancos a medida o personalizado***



La función de balance de blancos a medida permite al fotógrafo calibrar la cámara en una situación de iluminación específica. Dicho parámetro se puede usar repetidamente hasta que se resetea. El balance de blancos a medida es especialmente útil en situaciones de iluminación mixta o cuando se necesita un control crítico sobre el color. El objeto utilizado para realizar la calibración debe ser neutro. Un trozo de papel blanco es una superficie ideal que se puede llevar fácilmente en la bolsa de la cámara.

Para calibrar la cámara, seleccione la configuración a medida en la opción de balance de blancos dentro de la sección básica del menú del modo grabación multi función; se abrirá la pantalla de calibración del balance de blancos a medida.

Llene el área de la imagen con un objeto blanco (el objeto no necesita estar enfocado). Presione el botón central del controlador para realizar la calibración o bien presione el botón del menú para cancelar el procedimiento. La imagen en pantalla mostrará el efecto de la nueva configuración de balance de blancos.

La configuración a medida se mantendrá efectiva hasta que se realice una nueva calibración o se cambie la configuración de balance de blancos. Si se necesita de nuevo dicha configuración a medida de balance de blancos, seleccione la configuración a medida fija ya realizada de la opción de balance de blancos del menú; la última configuración de balance de blancos a medida se aplicará a la cámara. Dicha configuración de balance de blancos personalizada se crea y se accede a la misma, tanto desde el modo grabación multi función como desde el modo película.



Pantalla de calibración

## Sensibilidad de la cámara - ISO

Se pueden seleccionar cinco parámetros de sensibilidad de cámara: Automática, 100, 200, 400 y 800. Los valores numéricos están basados en equivalentes ISO. ISO es el estándar utilizado para indicar la sensibilidad de la cámara: cuanto más alto sea el número, más sensible es la película. La sensibilidad de la cámara se configura en la sección básica del menú del modo grabación multi función (p. 56).

La configuración de automático, ajusta de forma automática la sensibilidad de la cámara según las condiciones de iluminación, entre 100 y 200. Cuando se establece cualquier otra configuración que no sea la automática, aparecerá la palabra "ISO" en el panel de datos, y en el monitor LCD aparecerá la palabra "ISO" junto con el valor establecido.

Se puede seleccionar una configuración de sensibilidad específica. A medida que el valor de ISO se duplica, la sensibilidad de la cámara también se duplica. Como el efecto del grano en las películas convencionales de plata que se incrementa con la velocidad, el ruido se incrementa con la sensibilidad en las imágenes digitales. Una configuración ISO de 100 tendrá el ruido menor y una de 800 tendrá el ruido mayor. Una configuración ISO de 400 o de 800 podrá permitir sujetar la cámara manualmente en situaciones de iluminación escasa sin la necesidad de un flash. El efecto del ruido con exposiciones de un segundo o mayores se reduce con la función de reducción del ruido en la sección A Medida 2 del menú de configuración (p. 98).

### *Rango del flash y sensibilidad de la cámara*

El rango del flash se mide desde el CCD. Debido al sistema óptico, el rango del flash no es el mismo en la posición gran angular del objetivo, que en la posición de teleobjetivo.

Config. ISO	Rango del flash (gran angular)	Rango del flash (teleobjetivo)
AUTO	0,5 m. ~ 3,4 m. (1,6 ft. ~ 11,1 ft.)	0,5 m. ~ 2,0 m. (1,6 ft. ~ 6,6 ft.)
100	0,5 m. ~ 2,4 m. (1,6 ft. ~ 7,9 ft.)	0,5 m. ~ 1,4 m. (1,6 ft. ~ 4,6 ft.)
200	0,5 m. ~ 3,4 m. (1,6 ft. ~ 11,1 ft.)	0,5 m. ~ 2,0 m. (1,6 ft. ~ 6,6 ft.)
400	0,5 m. ~ 4,8 m. (1,6 ft. ~ 15,7 ft.)	0,5 m. ~ 2,8 m. (1,6 ft. ~ 9,2 ft.)
800	0,5 m. ~ 6,8 m. (1,6 ft. ~ 22,2 ft.)	0,5 m. ~ 4,0 m. (1,6 ft. ~ 13,2 ft.)



## Modos de enfoque

Esta cámara tiene control de enfoque automático y de enfoque manual. El modo de enfoque se establece en la Sección A Medida 1 del menú del modo grabación multi función (p. 56).

El enfoque automático producirá excelentes resultados en casi todas las situaciones, sin embargo, bajo ciertas condiciones, el sistema de enfoque automático puede no funcionar con precisión; vea las situaciones especiales de enfoque en la página 27. En dichas situaciones, la cámara se puede enfocar manualmente.

### *AF con disparo simple*

El AF con disparo simple enfoca en el objeto y bloquea la posición de enfoque. Este modo de enfoque es ideal para objetos estáticos. Debido a que el enfoque se bloquea cuando se presiona el disparador hasta la mitad, el AF con disparo simple se puede usar cuando el objeto está fuera de los marcos de enfoque, o cuando una situación especial de enfoque está impidiendo al sistema de enfoque automático que funcione. Para más información sobre el bloqueo de enfoque, vea la página 53. Los modos de manejo de temporizador automático y de control remoto (p. 38) utilizan el AF con disparo simple.

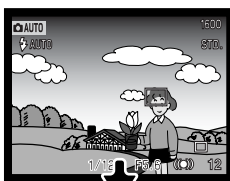

### *AF con seguimiento del sujeto*

Coloque el sujeto dentro de los marcos de enfoque del AF de Área y presione el disparador hasta la mitad. El AF de Seguimiento del Sujeto se bloqueará sobre el sujeto y seguirá todos sus movimientos en un espacio tridimensional a través del área de enfoque; los sensores AF se visualizarán para indicar el sujeto. El AF de Seguimiento del Sujeto no funcionará con sujetos que se muevan rápidamente. Este es el modo de enfoque principal del modo de grabación automática.

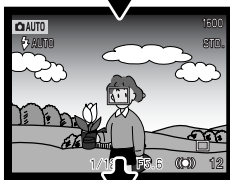

El AF con Seguimiento del Sujeto cambiará automáticamente a AF con disparo simple en situaciones de iluminación muy escasa. El AF con disparo simple se usa con los modos de manejo de temporizador automático y de control remoto (p. 38), con el zoom digital, o cuando el monitor se apaga (p. 31).

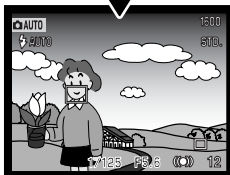

## AF con seguimiento del sujeto con selección del área de enfoque

En el modo de grabación multi función, la selección del área de enfoque (p. 52) se puede utilizar con el AF con Seguimiento del Sujeto. Presione y mantenga el botón central del controlador para activar la visualización el área de enfoque puntual.

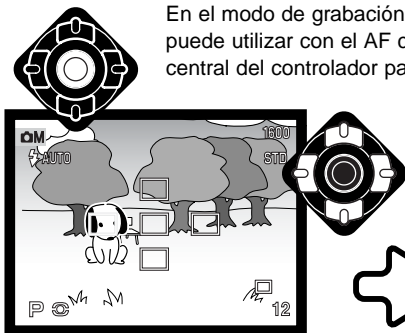

Utilice las cuatro teclas de dirección del controlador para marcar el área de enfoque automático deseada; el área activa aparece en color azul.

Presione el disparador hasta la mitad (1) para seleccionar el área y activar el bloqueo del objeto; las otras cuatro áreas desaparecerán y se visualizará el indicador de bloqueo del objeto (2).

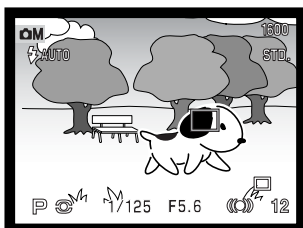
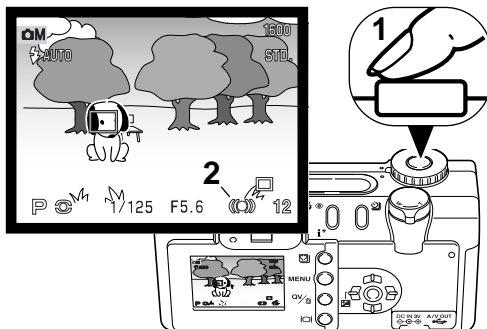

El AF con Seguimiento del Sujeto seguirá al objeto si se mueve o si la cámara se mueve. Presione el disparador hasta el final para sacar la fotografía.



Una vez se ha seleccionado un área de enfoque, ésta se mantendrá activa incluso después de sacar la fotografía. Presione el botón central del controlador para visualizar las cinco áreas de enfoque. Para utilizar otra área de enfoque, repita el procedimiento. Únicamente cuando un área de enfoque se ha seleccionado, se puede emplear el controlador para otras operaciones de la cámara. Presione y mantenga el botón central del controlador durante aproximadamente un segundo para regresar a los marcos de enfoque del AF de Área.

## Enfoque manual

La cámara se puede enfocar manualmente. Al enfocar, la imagen del monitor se amplia automáticamente de forma que la nitidez de la imagen se pueda valorar. El enfoque manual no está disponible cuando el monitor está apagado.

Use las teclas de arriba / abajo del controlador para enfocar. Cuando enfoca, la imagen del monitor se amplia automáticamente en un máximo de 2,5X, dependiendo de la configuración del zoom digital; la escala de enfoque muestra la distancia aproximada. La imagen vuelve a su estado normal después de dos segundos, cuando se utiliza el zoom o cuando se presiona el disparador hasta la mitad.

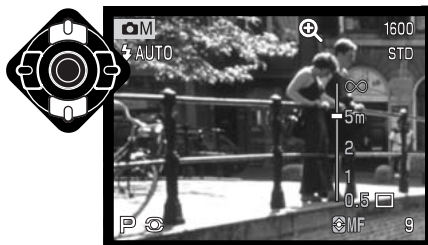

Cuando se utilizan los modos de prioridad de obturador, de prioridad de apertura o de exposición manual (p. 58) con el enfoque manual, presione el botón central del controlador para cambiar entre utilizar las teclas de arriba / abajo para enfocar o para ajustar la exposición. La función activa estará indicada en color azul.

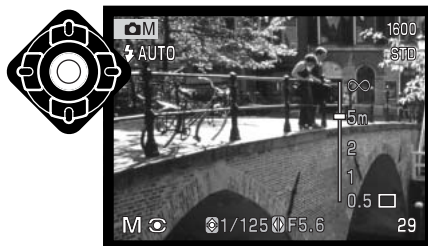

## AF constante

Con el AF constante activado, los sistemas de enfoque automático enfocan continuamente para mantener nítida la imagen del monitor. Esto también reduce el tiempo del enfoque automático cuando se hacen fotografías. El AF constante se puede activar en la Sección A Medida 1 del menú del modo grabación multi función (p. 56).

Cuando se apaga el monitor o cuando la cámara se fija en enfoque manual, el AF constante se desconecta. El apagar la función de AF constante, ayuda a conservar la carga de la pila. El AF constante se utiliza siempre con el programa objeto Macro, así como con el programa objeto de Acción Deportiva en el modo grabación automática (p. 30).

## Compensación del flash

La compensación del flash aumenta o disminuye la exposición del flash con relación a la exposición ambiental hasta en 2 Ev. Para más información sobre la utilización de la compensación del flash, consulte la página 74.

Seleccione la opción de compensación de flash en la sección A Medida 1 del menú del modo grabación multi función. Use las teclas de arriba / abajo para ajustar el grado de compensación (1). Presione el botón central del controlador para establecer este valor (2). Si se establece otro valor distinto de 0,0, aparecerá un icono en el monitor y en el panel de datos a modo de advertencia.

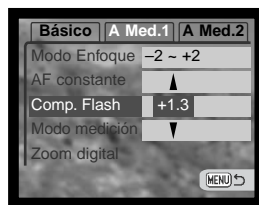

## Modos de medición

Los iconos que indican los modos de medición se visualizan en el monitor. El modo de medición se fija en la Sección A Medida 1 del menú del modo grabación multi función (p. 56).



**Medición multi segmento:** utiliza 256 segmentos para medir la luminosidad y el color. Estos datos se combinan con la información de distancia para calcular la exposición de la cámara. Este avanzado sistema de medición proporciona exposiciones precisas y sin preocupación en casi todas las situaciones.



**Medición ponderada al centro:** es el método de medición tradicional de las cámaras de películas. El sistema mide los valores de luz de todo el área de la imagen con énfasis en la zona central.



**Medición puntual:** utiliza una pequeña zona dentro de la imagen para calcular la exposición. Cuando se selecciona este modo, el monitor LCD se activará automáticamente si estuviera apagado, y aparecerá un pequeño círculo en medio de la imagen, indicando la zona de medición. La medición puntual permite medidas de exposición precisas de un objeto en particular, sin dejarse influenciar por brillos extremos o áreas oscuras dentro de la escena. Si el monitor LCD se apaga, el modo de medición puntual se mantendrá activo.

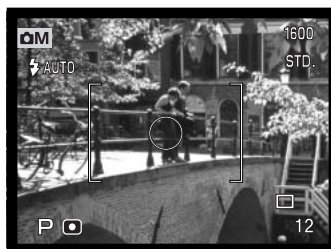

## Memo de voz

El memo de voz permite una grabación de sonido de quince segundos con una imagen fija. Esta función se activa en la Sección A Medida 2 del menú de grabación multi función (p. 56). Cuando la función está activada, el indicador del micrófono aparece en el panel de datos y en el monitor LCD. El memo de voz se debe fijar antes de hacer la fotografía. Seguirá efectivo hasta que se resetee.

Tras capturar una imagen, aparece una pantalla indicando que la grabación de sonido ha comenzado. Un gráfico de barra (1) mostrará la cantidad de tiempo de grabación. La grabación se parará automáticamente cuando el tiempo fijado ha finalizado. Para detener la grabación antes de haber finalizado el tiempo, presione el botón central del controlador (2).

Cuando se utiliza con los modos de manejo de avance continuo o bracketing (p. 38) el archivo de sonido se adjunta al último fotograma de la serie. El memo de voz se puede reproducir en Vista Rápida o en el modo reproducción (p. 82). Las imágenes con sonido de memo de voz tienen un indicador de sonido visualizado junto a ellas.

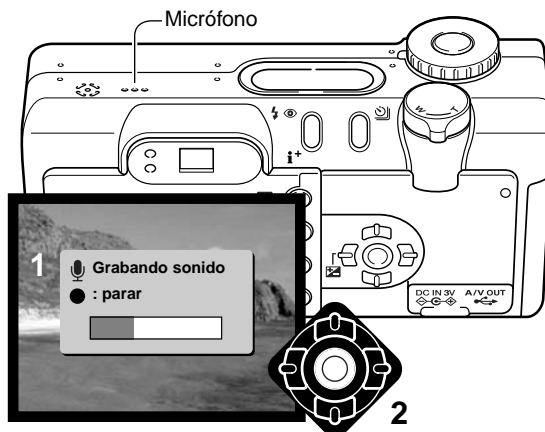

## Consejos de grabación

Cuando realice grabaciones de sonido, tenga cuidado de no cubrir el micrófono. La calidad de la grabación es proporcional a la distancia del objeto al micrófono. Para obtener mejores resultados, sujete la cámara a aproximadamente 20 cm. (8 pulgadas) de su boca.

## Modo de color

El modo de color controla si una imagen fija está en color o en blanco y negro. Esto se debe establecer antes de grabar la imagen. El modo de color se configura en la Sección A Medida 2 del menú del modo grabación multi función (p. 56). La imagen en el monitor reflejará el modo de color seleccionado. El modo de color no tiene efecto en el tamaño del archivo de la imagen.

El Color Natural reproduce los colores de la escena con fidelidad. Este modo no utiliza ningún indicador en el monitor cuando está activado, El Color Intenso incrementa la saturación de los colores de una escena. El Blanco y Negro produce imágenes monocromas neutrales. El tono sepia crea imágenes monocromas con una tonalidad más cálida.

<b>VIVID</b>	Color Intenso
<b>BW</b>	Blanco y Negro
<b>SEPIA</b>	Sepia

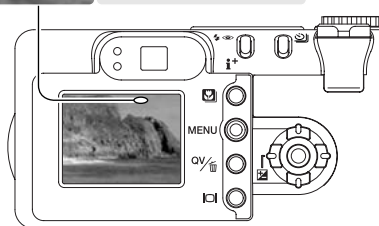

## Control de Efectos Digitales

Los cambios en el color, la nitidez, el contraste y la saturación, se pueden hacer usando la Sección A Medida 2 del menú del modo grabación multi función (p. 56). Estos controles de imagen proporcionan al fotógrafo la habilidad de maximizar la información de la imagen en una escena.

Cualquier cambio realizado en estas funciones se aplica a la imagen del monitor. Los cambios realizados pueden resultar difíciles de apreciar en el monitor. Sin embargo cuando se visualiza en un ordenador, los cambios resultan evidentes. Los niveles de nitidez, contraste y de saturación de color se deben establecer antes de grabar la imagen. Estas funciones se pueden utilizar a nivel individual o en combinación. Apagando la cámara no se resetean dichas funciones.

<b>S+</b>	<b>Nitidez</b> – para acentuar o atenuar los detalles en una imagen en tres niveles: fuerte (+), normal y suave (-).
<b>O+</b>	<b>Contraste</b> – para incrementar o disminuir el contraste de una escena en tres niveles: alto (+), normal y bajo (-).
<b>COL+</b>	<b>Saturación de color</b> – para acentuar o atenuar el color de una escena en tres niveles: alta (+), normal y baja (-).

Para cambiar la nitidez, el contraste o la saturación, seleccione el parámetro adecuado en la opción de Control de Efectos Digitales de la Sección A Medida 2 del menú del modo grabación multi función. La pantalla de dicho parámetro se abrirá.



Use las teclas izquierda / derecha del controlador (1) para seleccionar el nivel de nitidez, contraste o saturación. Se visualizará un indicador y la imagen mostrará el efecto de cada parámetro. Presione el botón central del controlador (2) para aplicar la configuración.

Si la nitidez, el contraste o la saturación de color están establecidas en cualquier otra configuración que no sea la normal, aparecerá un indicador en el monitor señalando un aumento (+) o una disminución (-) en la calidad seleccionada.

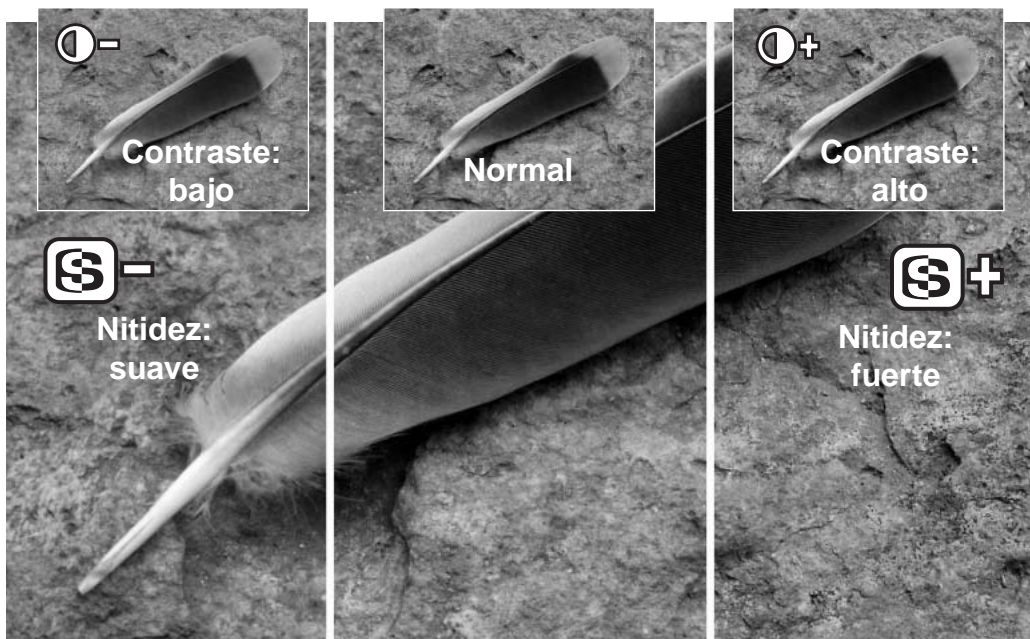

# UNA GUÍA BREVE DE FOTOGRAFÍA

La fotografía puede ser una actividad muy gratificante. Es un campo amplio y disciplinado que se puede tardar años en dominar. Pero el placer de hacer fotografías y la satisfacción de capturar momentos mágicos no tiene comparación. Esta guía es una introducción a algunos principios de fotografía básica.

La apertura del objetivo controla no solamente la exposición, sino también la profundidad del campo; es decir, el área entre el objeto más cercano en enfoque y el más lejano en enfoque. Cuanto más largo es el valor de apertura, mayor será la profundidad del campo y se necesita una velocidad de obturador más larga para la exposición. Por el contrario, cuanto menor es el valor de apertura, menor profundidad del campo y se requiere una velocidad de obturador más rápida para hacer la exposición. Generalmente, las fotografías de paisajes utilizan una gran profundidad de campo (valor de apertura grande), y los retratos utilizan una menor profundidad del campo (valor de apertura pequeño) para separar el objeto del fondo.



La profundidad del campo también cambia con la distancia focal. La posición de gran angular del objetivo tiene mayor profundidad de campo; la posición de teleobjetivo tiene una profundidad menor.



El obturador no sólo controla la exposición, sino también la habilidad de detener el movimiento. Las velocidades de obturador rápidas se utilizan en fotografías de deportes para detener la acción. Las velocidades de obturador lentas se usan para mostrar el flujo de agua en una cascada o el descenso de un río. Se recomienda la utilización de un trípode con velocidades de obturador lentas.



El cambio en la apertura y en la velocidad del obturador no es aparente en la imagen. Para trabajos críticos, realice una prueba fotográfica con la apertura o la velocidad del obturador fijadas y visualice el resultado en el modo de Vista Rápida. La imagen se puede eliminar si no es aceptable y hacer otra prueba de imagen con parámetros diferentes.

## ¿Qué es un Ev?

EV significa Valor de Exposición. Un cambio en un EV ajustará la exposición calculada por la cámara en un factor o dos.

+2,0 Ev	4X más de luz
+1,0 Ev	2X más de luz
±0,0 Ev	Exposición calculada
-1,0 Ev	1/2 más de luz
-2,0 Ev	1/4 más de luz

## Utilización de la compensación de flash y de exposición

A veces, el medidor de exposición de la cámara es engañado ante ciertas condiciones, y la compensación de exposición puede compensar este problema. Por ejemplo, una escena muy brillante, como un paisaje nevado o una playa de arenas blancas, pueden aparecer demasiado oscuros en la imagen capturada. Antes de hacer la foto, ajuste la exposición en +1 o +2 EV y obtendrá una imagen con valores normales de tonos.



Exposición de la cámara

En el ejemplo de la derecha, las aguas oscuras causan que la cámara sobre-exponga la imagen, haciéndola demasiado brillante y descolorida. Al compensar la exposición, los detalles aparecen en las hojas y las piedras y el agua adquieren más riqueza.



-1,0Ev

La compensación del flash cambia el porcentaje entre las exposiciones ambientales y con flash. Por ejemplo, cuando se utiliza el flash de relleno para reducir las sombras marcadas en un objeto causadas por la luz directa del sol, la compensación del flash puede cambiar el porcentaje entre las luces y las sombras. El flash de relleno afectará a la oscuridad de las sombras sin afectar a la zona iluminada por el sol. Disminuyendo la salida de flash con una configuración de Ev negativa, las sombras recibirán menos luz y serán más pronunciadas, pero tendrán más detalles que se perderían sin el flash. Incrementando la salida de flash utilizando una configuración positiva de Ev, se suavizarán o eliminarán las sombras.



-2,0Ev



Compensación positiva

Sin compensación

Compensación negativa

Sin flash

# GRABACIÓN DE PELÍCULAS Y SONIDO

## Grabación de sonido

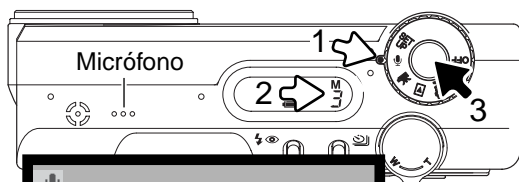

El sonido se puede grabar sin una imagen. Aproximadamente se pueden guardar 30 minutos de sonido en una tarjeta de memoria de 16MB. El sonido se graba aproximadamente en 8KB/s. Se puede grabar un máximo de 180 minutos cada vez; el adaptador de corriente AC es necesario para grabaciones largas.

Ponga el sintonizador de modo en la posición de grabación de sonido (1); aparecerá una pantalla azul. En stand-by, el monitor y el panel de datos muestran el tiempo aproximado de grabación disponible. Encima del contador de fotogramas del panel de datos (2), aparece la unidad con el tiempo restante: M – minuto, S – segundo.

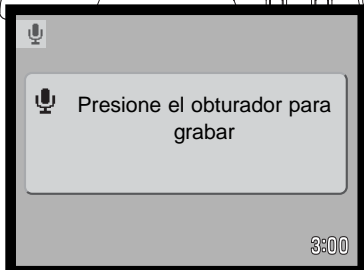

Para comenzar la grabación, presione y suelte el obturador (3). El contador de fotogramas mostrará el tiempo de grabación que falta. La grabación se detendrá cuando se presione de nuevo el disparador o cuando se agote el tiempo que queda.

Cuando realice grabaciones de sonido, tenga cuidado de no tocar o cubrir el micrófono. La calidad del sonido es proporcional a la distancia del sujeto al micrófono. Para obtener los mejores resultados, sujete la cámara a una distancia aproximada de 20 cm. (8 pulgadas) de su boca.

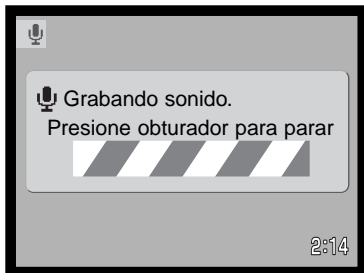

### Notas sobre la cámara

Cuando se enciende la cámara, se puede evitar que el objetivo salga. Ponga la palanca del zoom hacia la izquierda y manténgala así cuando ponga el sintonizador de modo de la posición de apagado a la posición de grabación de sonido.

## Grabación de películas

Esta cámara puede grabar vídeo digital con sonido. El tiempo total de grabación depende del tamaño de la imagen; consulte la sección de navegación por el menú de películas en la página 78. En la grabación de películas, algunas funciones se pueden utilizar, otras son fijas y otras no están disponibles; lea la sección de “Notas sobre la grabación de películas” en la página 77.

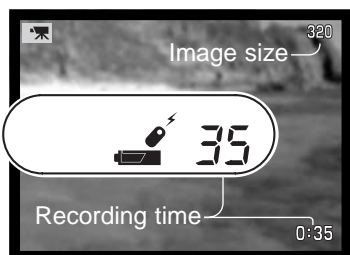

Antes de grabar, los contadores de fotogramas del panel de datos y del monitor mostrarán el tiempo máximo en segundos que se puede grabar en el clip de película siguiente.

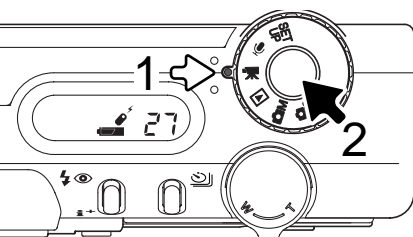

Hacer vídeo digital es muy sencillo. Fije el sintonizador principal en grabación de película (1). Enmarque la foto como se describe en la sección de funcionamiento básico de grabación (p. 26). Presione el disparador hasta la mitad para bloquear el enfoque (2). Presione el disparador hasta el final y suéltelo para comenzar la grabación.

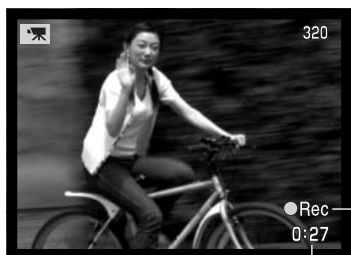

Cuenta atrás en segundos

Durante la grabación, el enfoque está fijo, pero está disponible un zoom digital de 2,5X. La cámara continuará grabando hasta que el tiempo se agote o hasta que se presione el disparador de nuevo. Cuando grabe, los contadores de fotogramas del panel de datos y del monitor irán contando hacia atrás el tiempo que queda.

Indicador de grabación

## Notas sobre la grabación de películas

Con la grabación de películas, algunas funciones se pueden usar, otras son fijas y algunas no están disponibles (consulte el cuadro). El tamaño de la imagen, el balance de blancos y el modo de película se pueden seleccionar con el menú de película.

Cuando aparece el indicador rojo de carga de la pila baja (p. 16), la energía es insuficiente para la grabación de películas. La velocidad de escritura en la tarjeta de memoria utilizada puede impedir la grabación de un clip de película entero.

Modo de enfoque	– AF con disparo simple (fijo)
Área de enfoque automático	– Marco de enfoque AF de Área (fijo)
Modo de exposición	– Programado (fijo)
Modo de medición	– Multi segmento (fijo)
Sensibilidad de la cámara	– Automática (fija)
Zoom digital	– 4X (fijo)
Compensación de exposición	– Disponible (p. 51)
Flash	– Desconectado
Programas objeto digitales	– Desconectados

## Grabación de películas y sonido con el control remoto RC-3

El control remoto RC-3 (vendido por separado) se puede usar para grabar clips de película y pistas de sonido (p. 75) desde una distancia de 5 m. (16 pies). Simplemente apunte el control remoto hacia la cámara y utilice el disparador o el botón de retardo o para comenzar y detener la grabación.

Cuando se presiona el disparador o el botón de retardo, la luz del temporizador automático (1) parpadeará antes de que la cámara comience la grabación; Habrá un período de 2 segundos de retraso cuando se utilice el botón de retardo o aplazamiento, antes de que la luz brille para indicar la grabación. Ambos botones detienen la grabación cuando se presionan; la luz del temporizador automático parpadeará para confirmar la operación. El control remoto puede no funcionar con objetos bajo iluminación indirecta o fluorescente.

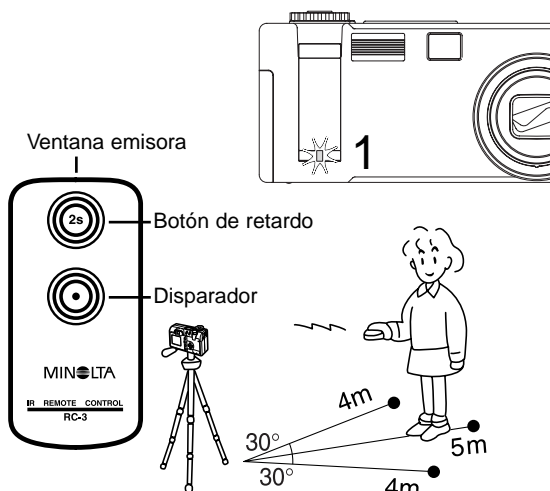

## Navegación por el menú de películas

En el modo de grabación automática, el botón del menú (1) enciende y apaga el menú. Las teclas izquierda / derecha y de arriba / abajo del controlador (2) se utilizan para mover el cursor por el menú. Presionando el botón central del controlador se seleccionan los parámetros.



Use las teclas de arriba / abajo del controlador (2) para desplazarse a través de las opciones del menú. Marque la opción cuyo parámetro desea cambiar.



Con la opción del menú que desea cambiar seleccionada, presione la tecla derecha del controlador; aparecerán las configuraciones con el parámetro deseado seleccionado. Para regresar a las opciones del menú, presione la tecla izquierda.



Use las teclas de arriba / abajo para marcar la nueva configuración.



Presione el botón central del controlador para seleccionar la configuración marcada.

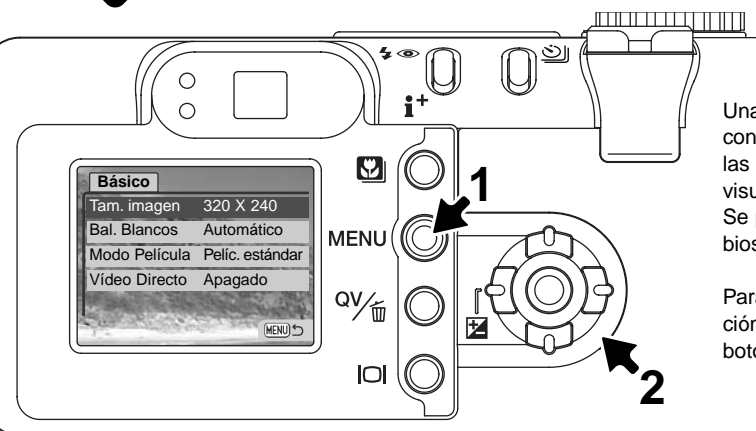

Una vez se ha seleccionado una configuración, el cursor volverá a las opciones del menú y se visualizará el nuevo parámetro. Se pueden seguir haciendo cambios.

Para regresar al modo de grabación automática, presione el botón del menú.

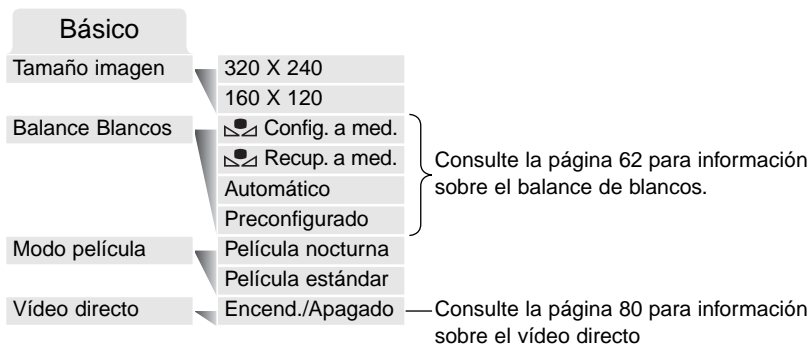

El tamaño de una imagen no sólo afecta a la resolución de la imagen de la película, sino que también cambia la longitud máxima del clip de película. El porcentaje de grabación para una película de tamaño 320 X 240 es de aproximadamente 340 KB/segundo, y de aproximadamente 85 KB/segundo para una película de 160 X 120. El tiempo de grabación está limitado únicamente por la capacidad de la tarjeta de memoria. Una tarjeta de memoria de 16 MB puede contener aproximadamente 41 segundos de vídeo digital grabado a 320 X 240, o bien 150 segundos a 160 X 120.

La opción de modo película selecciona el tipo de película grabada. La estándar produce un clip de película normal. La película nocturna utiliza una alta sensibilidad de la cámara para grabar con niveles de poca iluminación; la sensibilidad de la cámara se incrementará automáticamente con poca luz. La calidad de imagen puede ser menor con la película nocturna, debido a la mayor sensibilidad.

## Vídeo directo

El Vídeo Directo permite a la cámara grabar películas en un vídeo o en un DVD. La única limitación al tiempo de grabación es la capacidad de la cinta o del disco. La cámara es compatible con los sistemas NTSC y PAL (p. 106). La configuración de la salida de vídeo se puede comprobar y establecer en la sección A Medida 2 del menú de configuración (p. 98). Cuando el Vídeo Directo está activado, no se graban datos en la tarjeta de memoria de la cámara. El ahorro automático de energía (p. 16) queda inactivo.

Active la función de Vídeo Directo en el menú de película; aparecerá un mensaje. El Vídeo Directo se puede cancelar presionando el botón central del controlador.

Insertar cable AV.

● :cancelar

Inserte el enchufe pequeño del cable AV en la terminal de salida de AV de la cámara (1). Enchufe el otro extremo del cable AV en las terminales de entrada de sonido y vídeo del televisor o del aparato de vídeo o de DVD (2). El conector amarillo es para la salida de vídeo. El blanco es para la salida de sonido monaural.

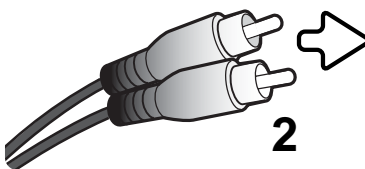
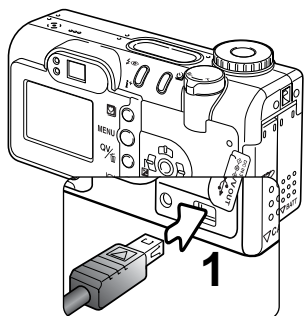

Si se graba vídeo PAL, el monitor se apagará cuando el cable se adjunta a la cámara. Utilice el monitor de la televisión o el visor de la cámara para enmarcar el objeto.

Para comenzar, hacer una pausa o detener la grabación, utilice los mandos del vídeo o del DVD. Consulte el manual de instrucciones de estas unidades.

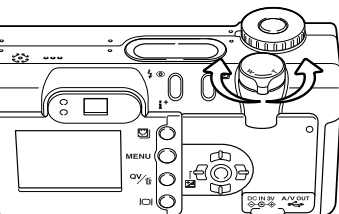

La palanca del zoom controla el zoom óptico y el digital. El visor de la cámara no mostrará el efecto del zoom digital. Se debe emplear el televisor o el monitor.



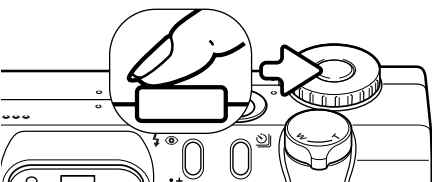

La cámara se puede enfocar periódicamente presionando el disparador hasta la mitad. El sistema AF no se mantiene enfocado continuamente cuando se presiona y mantiene el botón, de forma que la operación debe repetirse según cambian las distancias al objeto.

Los cambios en la exposición se pueden hacer con la compensación de exposición (p. 51) y los cambios en el balance de blancos y en el modo película se pueden hacer con el menú de película. Antes de activar la compensación de exposición o el menú de película, ponga el botón de pausa del vídeo. Reinicie el vídeo después de hacer los cambios.

Para grabaciones largas, se recomienda la utilización del adaptador AD opcional (p. 17) en lugar de las pilas. El botón de visualización puede apagar el monitor de la cámara cuando grabe vídeo NTSC para ahorrar energía.

Apague la función de Vídeo Directo utilizando el menú de película. Los clips de película no se podrán grabar en la tarjeta de memoria si el Vídeo Directo está encendido. Si el sintonizador de modo se pone en otra posición, el Vídeo Directo se desconecta.

## Consejos fotográficos

Se puede utilizar un micrófono independiente para grabar el sonido de la grabación de vídeo. Desconecte en enchufe de sonido blanco del cable AV del televisor o del vídeo. Consulte los manuales de instrucciones del vídeo y del micrófono para ver el procedimiento de conexión.

# MODO REPRODUCCIÓN - FUNCIONAMIENTO AVANZADO

Las funciones básicas en este modo se describen en la sección de reproducción básica en las páginas 34 a 37. Esta sección comprende cómo reproducir clips de película y pistas de sonido, así como la función avanzada del menú reproducción.

## Notas sobre la cámara

Cuando se enciende la cámara, se puede evitar que el objetivo salga en el modo reproducción. Sitúe la palanca del zoom hacia la izquierda y manténgala cuando ponga el sintonizador de modo de la posición apagado a la posición de reproducción.

## Reproducción de memos de voz y de títulos de sonido



Los memos de voz (p. 69) y los títulos de sonido (p. 89) se pueden reproducir en Vista Rápida y en el modo reproducción. Cuando una de estas pistas de sonido está adjunta a una imagen fija, el indicador de pista de sonido aparecerá en la parte inferior del monitor.



Presione el botón central del controlador para comenzar la reproducción del sonido.



El tiempo de reproducción aparece en una barra en la parte superior de la imagen. La visualización volverá a Vista Rápida o al modo reproducción cuando finalice la pista de sonido.

Durante la reproducción, las teclas de arriba / abajo del controlador ajustarán el volumen.



Presione el botón del menú para cancelar la reproducción.



## Reproducción de grabaciones de películas y de sonido

Los clips de película y las grabaciones de sonido se reproducen de la misma manera. Use las teclas izquierda / derecha del controlador para visualizar el archivo de película o de sonido; los archivos de sonido se muestran con una pantalla azul.



Archivo de sonido



Presione el centro del controlador para reproducir un archivo de película o de sonido.



Archivo de película

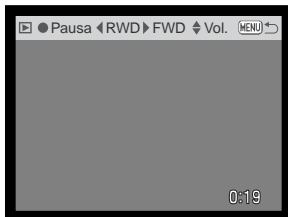

Presione el controlador para hacer una pausa en la reproducción de la película o del sonido; presione el controlador de nuevo para reanudar la reproducción.

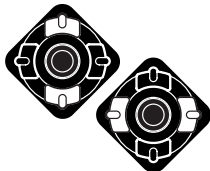

Durante la reproducción, las teclas de arriba / abajo ajustarán el volumen y las teclas de izquierda / derecha pasarán hacia adelante y hacia atrás la grabación.



Presione el botón de visualización para ver la película con o sin la barra de dirección.



Para cancelar la reproducción, presione el botón del menú.

## Navegación por el menú del modo reproducción

En el modo reproducción, el botón del menú (1) lo enciende y lo apaga. Las teclas de izquierda / derecha y de arriba / abajo del controlador (2) se utilizan para mover el cursor por el menú. Presionando el botón central del controlador se introducirá la configuración.



Active el menú reproducción con el botón del menú. La pestaña de "Básico" situada en la parte superior del menú estará seleccionada. Use las teclas de izquierda / derecha del controlador para escoger la pestaña del menú adecuada. El menú cambiará según la pestaña que se seleccione.



Cuando visualice la sección del menú deseada, use las teclas de arriba / abajo para desplazarse a través de las opciones del menú. Seleccione la opción cuyos parámetros desea cambiar.



Con la opción del menú que desea cambiar seleccionada, presione la tecla derecha del controlador; las configuraciones se visualizarán con el parámetro actual marcado. Para regresar a las opciones del menú, presione la tecla izquierda.



Use las teclas de arriba / abajo para seleccionar la nueva configuración. Si aparece la palabra "Aceptar", presione el botón central para continuar.



Presione el botón central del controlador para seleccionar la configuración marcada.

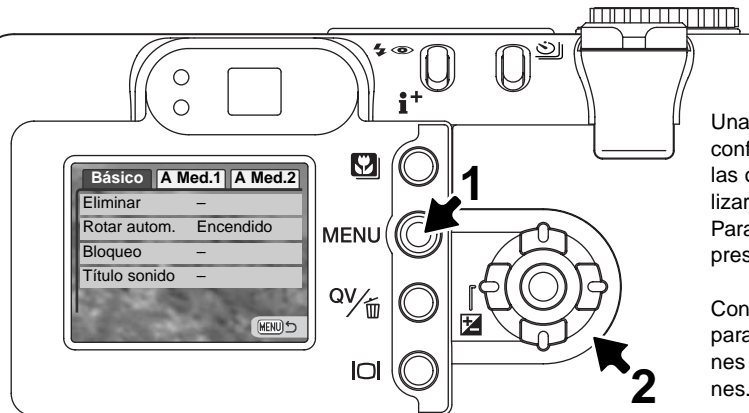

Una vez ha seleccionado una configuración, el cursor volverá a las opciones del menú y se visualizará la nueva configuración. Para volver al modo reproducción, presione el botón del menú.

Consulte las secciones siguientes para descripciones de las opciones del menú y sus configuraciones.

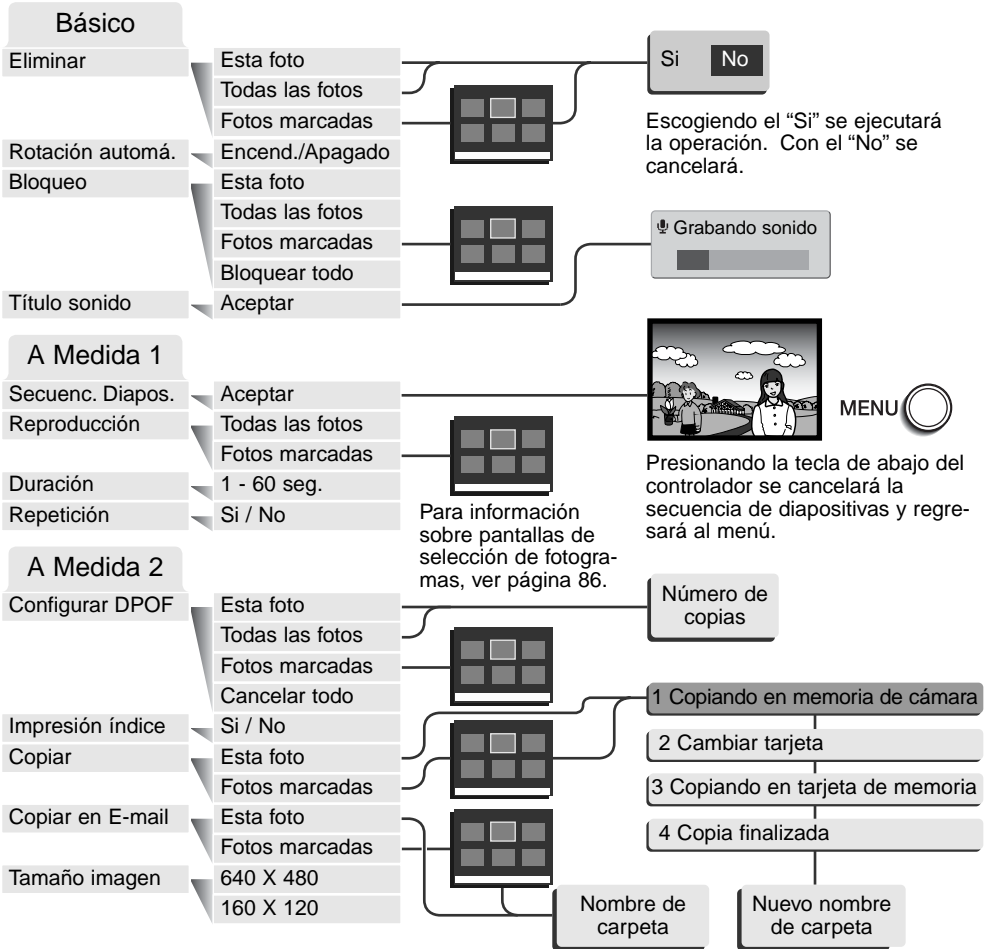

## Pantalla de selección de fotogramas

Cuando se escoge la configuración de "los fotogramas marcados" en el menú, aparece una pantalla de selección de fotogramas. Esta pantalla permite escoger múltiples imágenes.



Las teclas de izquierda / derecha del controlador mueven el borde amarillo para seleccionar la imagen.



La tecla de arriba del controlador selecciona el fotograma; cuando se selecciona, aparecerá un indicador junto a la imagen. La tecla de abajo quitará la selección de la imagen, quitando el indicador.



El botón del menú cancela la pantalla y cualquier operación realizada.



El icono del cubo de basura indica que la imagen está seleccionada para ser eliminada.



El icono de impresión indica que la imagen está seleccionada para impresión DPOF. El número de número de copias se muestra a la derecha.



El icono con la llave indica que la imagen está bloqueada o seleccionada para ser bloqueada.



El icono de comprobación indica que la imagen está seleccionada para la secuencia de diapositivas o para ser copiada.



Presione el botón central del controlador para finalizar la operación.

Ciertos indicadores pueden aparecer a la derecha de cada imagen índice para señalar que se trata de archivos de película, sonido o copia en correo electrónico.

Archivo de película



Archivo de copia en correo electrónico



Archivo de sonido

## Eliminación de archivos



La eliminación borra permanentemente un archivo. Una vez eliminado un archivo no se puede recuperar. Asegúrese cuando elimine imágenes.

Se pueden eliminar archivos de manera individual o en bloque de la tarjeta de memoria, según se indica en la sección básica del menú del modo reproducción (p. 84). Antes de eliminar un archivo, aparecerá una pantalla de confirmación. Si elige "Sí" se ejecutará la operación; con el "No" la cancelará. La opción de eliminar archivos tiene tres posibilidades:

Esta foto	Se eliminará el archivo visualizado o seleccionado en el modo reproducción.
Todas las fotos	Todos los archivos sin bloquear serán eliminados.
Las fotos marcadas	Para eliminar archivos múltiples. Cuando se selecciona esta opción, aparece la pantalla de selección de fotogramas. Use las teclas izquierda / derecha del controlador para marcar el primer archivo a eliminar. Presionando la tecla de arriba marcará el esbozo con el icono del cubo de basura. Para quitar la selección a un archivo escogido para ser eliminado, márkelo con el borde amarillo y presione la tecla de abajo; el icono del cubo de basura desaparecerá. Siga hasta que marque todos los archivos a eliminar. Presione el botón central del controlador para continuar (aparecerá la pantalla de confirmación), o bien presione el botón del menú para cancelar la operación y volver al menú de reproducción. En la pantalla de confirmación, seleccione y acepte "Sí" y se eliminarán los archivos marcados.

La función de eliminar borra únicamente los archivos no bloqueados. Los archivos bloqueados se deben desbloquear antes de que puedan eliminarse.

## Rotación automática

Los visores de rotación automática orientan la imagen verticalmente, de forma que se pueda ver sin tener que cambiar la cámara de posición. Esta función afecta a los modos de Reproducción y de Vista Rápida, pero no a la Reproducción Instantánea. La rotación automática se desactiva en la sección básica del menú del modo reproducción (p. 84).



## Bloqueo de archivos

Se pueden bloquear archivos individuales, múltiples o todos a la vez. Un archivo bloqueado no se puede eliminar ni mediante las funciones del menú del modo reproducción, ni mediante el botón de Vista Rápida/Eliminar. Sin embargo, la función de formatear (p. 100) eliminará todos los archivos de una tarjeta de memoria, tanto si estaban bloqueados como si no. Las imágenes y las grabaciones de sonido importantes se deben bloquear. La función de bloqueo está en la sección básica del menú reproducción (p. 84). La opción de bloqueo tiene cuatro posibilidades:

Esta foto	Bloqueará el archivo visualizado o marcado en el modo reproducción.
Todas las fotos	Se bloquearán todos los archivos de la tarjeta de memoria.
Las fotos marcadas	Para bloquear o desbloquear múltiples archivos. Cuando se escoge esta opción, aparece la pantalla de selección de fotogramas. Use las teclas izquierda / derecha del controlador para marcar el archivo a bloquear. Presionando la tecla de arriba se marcará el fichero con el icono de la llave. Para desbloquear un archivo, selecciónelo con el borde amarillo y presione la tecla de abajo; el icono de la llave desaparecerá. Siga hasta que todos los archivos que quiere bloquear estén marcados. Presione el botón central del controlador para bloquear los esbozos marcados, o presione el botón del menú para cancelar la operación y regresar al menú de reproducción.
Desbloquear todo	Desbloqueará todos los archivos de la tarjeta de memoria.



## Títulos de sonido

Una imagen fija puede tener un título de sonido adjunto de 15 segundos. Esta función también reemplaza una pista de sonido de memo de voz grabada con una imagen. Los títulos de sonido no se pueden adjuntar a los clips de película, ni pueden sobrescribir a las grabaciones de sonido.



Visualice la imagen a la que desea adjuntar el título de sonido. Si la imagen está bloqueada, quite el bloqueo usando la sección básica del menú reproducción (p. 84).

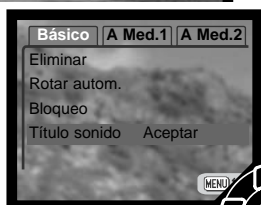

En el menú reproducción, seleccione la configuración aceptada en la opción de título de sonido.

Presione el botón central del controlador (1) para comenzar la grabación. Si una pista de sonido estuviera ya adjunta a una imagen, aparecerá una pantalla de confirmación. Si escoge y acepta "Si" comenzará la grabación del título de sonido reemplazando a la pista de sonido anterior. Con el "No" cancelará la operación de título de sonido.

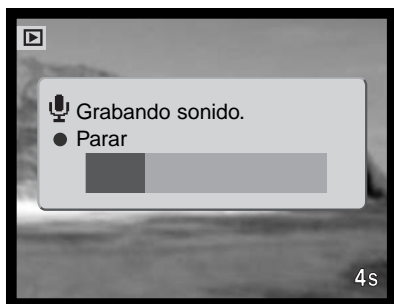

Un gráfico de barra de progresión y el contador de fotogramas mostrarán el tiempo de grabación que queda. El título de sonido se puede detener durante el período de grabación de 15 segundos, presionando el botón central del controlador (1).

## Secuencia de diapositivas

La Sección A Medida 1 del menú del modo reproducción controla la función de secuencia de diapositivas. Esta función visualiza automáticamente todas las imágenes de la tarjeta de memoria en orden.



Presione el botón central del controlador para hacer una pausa y empezar de nuevo la presentación.



Para cancelar la presentación, presione el botón del menú.

### Notas sobre la cámara



La presentación se puede visualizar sin la información de la imagen. Antes de abrir el menú de reproducción, presione el botón de visualización para quitar el despliegue de la información.

Opciones Menú	Configuraciones	
Secuencia de diapositivas	Aceptar	Para comenzar la presentación de secuencia de diapositivas. Presionando el botón central del controlador se hace una pausa en la presentación. Durante la secuencia de diapositivas, presione el botón del menú para detener la presentación y volver al menú del modo reproducción.
Reproducción	Todas las fotos	Para seleccionar todas las imágenes en la tarjeta de memoria que se visualizarán en la presentación de secuencia de diapositivas.
	Las fotos marcadas	Para seleccionar imágenes específicas que se visualizarán en la presentación de secuencia de diapositivas. Cuando se escoge esta configuración, aparece la pantalla de selección de fotogramas. Use las teclas de izquierda / derecha del controlador para marcar la imagen a incluir en la presentación. Presionando la tecla de arriba marcará la imagen con un icono de comprobación. Para quitar la selección de una imagen marcada, selecciónela con el borde amarillo y presione la tecla de abajo; el icono de comprobación desaparecerá. Continúe hasta que edite todas las imágenes. Presione el controlador para fijar los fotogramas marcados, o bien presione el botón del menú para cancelar la operación y regresar al menú de reproducción.
Duración	1 - 60s.	Para seleccionar el período en el que cada imagen aparecerá durante la secuencia de diapositivas.
Repetición	Si / No	Seleccionando "Si" la secuencia de diapositivas se repetirá hasta que se cancele usando la tecla de abajo del controlador. Con el "No" finalizará la presentación de secuencia de diapositivas y volverá al menú del modo reproducción cuando todas las imágenes se han mostrado una vez.

## Acerca de DPOF

Esta cámara está soportada por DPOF™ versión 1.1. El formato DPOF (Formato de Orden de Impresión Digital) permite una impresión directa de imágenes fijas desde cámaras digitales. Después de crear el archivo DPOF, la tarjeta de memoria se lleva sencillamente a un servicio de acabado fotográfico o se inserta en la ranura de tarjeta de una impresora compatible con DPOF. Cuando se crea un archivo DPOF, automáticamente se crea una carpeta "misc." en la tarjeta de memoria, para guardarlo (p. 114).

## Creación de una orden de impresión DPOF

La opción de menú de establecer DPOF se utiliza para crear un orden de impresiones estándar de imágenes fijas de la tarjeta de memoria. Se pueden imprimir imágenes individuales, múltiples o todas. Los órdenes de impresión se crean en la Sección A Medida 2 del menú del modo reproducción (p. 84). La opción de menú de impresión tiene 4 posibilidades:

Esta foto	Para crear un archivo DPOF para la imagen visualizada o marcada.
Todas las fotos	Para crear un archivo DPOF para todas las imágenes de la tarjeta de memoria.
Las fotos marcadas	Para seleccionar un grupo de imágenes a imprimir o cuando el número de copias de cada imagen varía. Cuando se selecciona esta opción, aparece la pantalla de selección de fotogramas. Use las teclas izquierda / derecha del controlador para marcar la imagen a imprimir. Presionando la tecla de arriba, marcará la imagen con el icono de impresión. El número que aparece junto al icono indica el número de copias a imprimir. Presionando la tecla de arriba, aumentará el número de copias, y presionando la tecla de abajo, lo disminuirá. Se puede ordenar hasta un máximo de 9 copias. Para quitar la selección de una imagen marcada para impresión, presione la tecla de abajo hasta que el número de copias alcanza el cero, y el icono de impresión desaparece. Siga hasta que todas las imágenes a imprimir estén marcadas. Presione el botón central del controlador para crear el archivo DPOF, o bien presione el botón del menú para cancelar la operación y regresar al menú reproducción.
Cancelar todo	Para eliminar el archivo DPOF.

Cuando se escogen las opciones de “esta foto” o de “todas las fotos” aparece una pantalla solicitando el número de copias de cada imagen; se puede ordenar un máximo de 9 copias. Use las teclas de arriba / abajo del controlador para fijar el número de copias deseado. Si utilizó la opción de “todos los fotogramas” para crear la orden de impresión, cualquier imagen adicional guardada después en la carpeta, no estará incluida en dicha orden.

Los archivos DPOF creados con otra cámara se cancelarán. Después de imprimir las fotografías, el archivo DPOF se mantendrá aún en la tarjeta de memoria y se debe cancelar manualmente.

## Ordenar una impresión índice

Para crear una impresión índice de todas las imágenes de la tarjeta, seleccione “Si”. Para cancelar una impresión índice, simplemente cambie a “No”.

Si se crea una orden de impresión índice, cualquier imagen adicional que se guarde después en la tarjeta no estará incluida en la impresión índice. El número de imágenes impresas por hoja varía dependiendo de la impresora. La información impresa con los esbozos puede variar.



### Notas sobre la cámara

Los archivos e imágenes DPOF se pueden imprimir directamente desde la cámara; consulte la página 118.

## Copiar y Copia en un correo electrónico

La función de copiar realiza copias exactas de los archivos de imagen, sonido o película, y puede guardar los datos copiados en otra tarjeta de memoria. La opción de “Copiar en Correo Electrónico” hace una copia JPEG estándar en 640 X 480 (VGA) ó 160 x 120 (QVGA) de una imagen fija original, de forma que se pueda transmitir fácilmente por correo electrónico. Si se selecciona una imagen económica para copiar en correo electrónico, la calidad de la imagen no cambiará. Las copias en correo electrónico sólo se pueden copiar a la tarjeta original. Las funciones de copiar se seleccionan en la Sección A Medida 2 del menú del modo reproducción (p. 84).

Cuando se utiliza la función de copiar, se crea una carpeta para los archivos (p. 114); los archivos copiados se sitúan en una carpeta con un nombre que termina en CP, y las imágenes copiadas en correo electrónico se colocan en una carpeta cuyo nombre termina en EM. Las imágenes con memos de voz se copian con sus archivos de sonido. Las copias de imágenes bloqueadas se desbloquean. La información DPOF no se copia.

Las funciones de copiar y de copiar en un correo electrónico tienen dos opciones del menú:

Esta foto	Para copiar el archivo visualizado o marcado en el modo reproducción.
Las fotos marcadas	Para copiar archivos individuales o en bloque. Cuando se selecciona esta opción, aparece la pantalla de selección de fotogramas. Marque el archivo a copiar con el borde amarillo y luego presione la tecla de arriba del controlador para marcarlo con el icono de comprobación. Para quitar la selección a un archivo para ser copiado, marque el esbozo seleccionado y presione la tecla de abajo; el icono de comprobación desaparecerá. Continúe hasta que todos los archivos que desea copiar estén marcados. Presione el botón central del controlador para continuar, o bien presione el botón del menú para cancelar la operación y regresar al menú reproducción.

Se puede copiar hasta 14,5 MB de datos. Si se han seleccionado demasiadas imágenes, aparece una advertencia y el procedimiento de copia se cancelará. Divida el número de imágenes en dos o tres tandas. La cantidad de datos que se pueden convertir en copias de correo electrónico depende del espacio libre que quede en la tarjeta de memoria y del tamaño de la imagen de la copia. El tamaño de la imagen de la copia en correo electrónico se selecciona en la sección A Medida 2 del menú reproducción (p. 84).

## Copiar

Cuando se selecciona una imagen o imágenes para copiar, aparece una pantalla con cuatro mensajes. Los mensajes se irán iluminando durante el proceso de la copia.

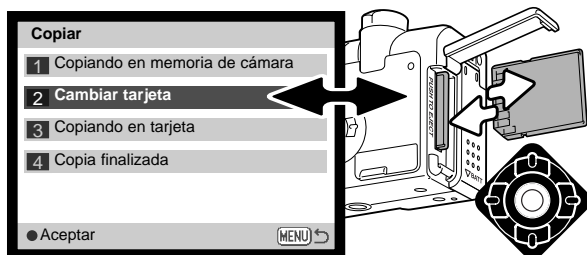

Cuando aparece el mensaje de cambiar tarjeta, quite la tarjeta de memoria de la cámara e inserte la tarjeta a la que desea copiar la imagen. Presione el botón central del controlador para continuar, o bien el botón del menú para cancelar la operación de copiar.

Copiado en 101MLTCP

Aceptar

Después de haberse marcado el mensaje de "copia finalizada", aparecerá una nueva pantalla para indicar el nombre de la carpeta nueva que contiene la imagen copiada. Presione el botón central del controlador para volver al menú.

## Copia en un correo electrónico

Antes de comenzar el procedimiento de copia en un correo electrónico, seleccione el tamaño de la imagen de la copia en la sección A Medida 2 del menú reproducción (p. 84). Existen dos tamaños disponibles: 640 X 480 (VGA) o 160 X 120 (QVGA).

Copiado en 101MLTEM

Aceptar

Cuando la imagen o imágenes a convertirse en un archivo de correo electrónico están seleccionadas, el procedimiento de copia comenzará y aparecerá una pantalla indicando el nombre de la carpeta que contiene las imágenes copiadas; presione el botón central del controlador para regresar el menú. La misma carpeta se utiliza para almacenar las copias en correo electrónico, hasta que el número de imágenes pase de 9.999.

## Notas sobre la cámara

El mensaje de "copia no realizada" aparecerá cuando una o todas las imágenes no se puedan copiar. Compruebe la tarjeta de memoria para ver qué ficheros se copiaron y luego repita el procedimiento para las imágenes que no se copiaron.

## Visualizar imágenes en un televisor

Es posible ver las imágenes de la cámara en un televisor. La cámara tiene una terminal de salida de vídeo para hacer la conexión, utilizando el cable AV proporcionado. La cámara es compatible con los estándares NTSC y PAL. La configuración de salida de vídeo se puede comprobar y fijar en la Sección A Medida 2 del menú configuración (p. 98).

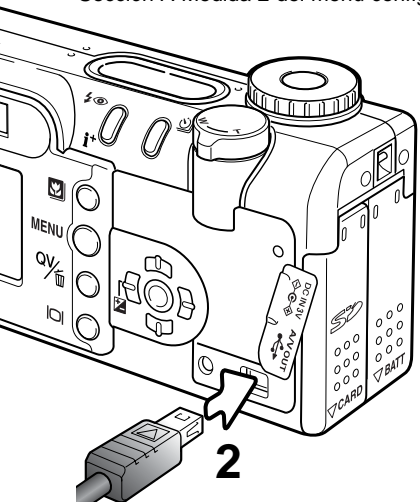

1. Apague la televisión y la cámara.
2. Inserte el enchufe pequeño del cable AV en la terminal de salida AV de la cámara.
3. Enchufe el otro extremo del cable AV en las terminales de entrada de vídeo y sonido del televisor. El enchufe amarillo es para la salida de vídeo. El enchufe blanco es para la salida de sonido monaural.
4. Encienda la televisión.
5. Sintonice en la televisión el canal de vídeo.
6. Ponga el sintonizador de modo de la cámara en la posición de reproducción. Los monitores de la cámara no se activan cuando la cámara está conectada a un televisor. El visor del modo reproducción será visible en la pantalla de la televisión.
7. Visualice las imágenes como se describe en la sección de reproducción.

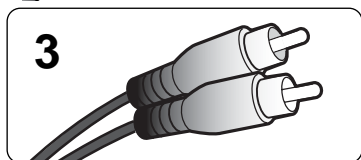



# MODO CONFIGURACIÓN

## CONTROL DEL FUNCIONAMIENTO DE LA CÁMARA

El modo configuración se utiliza para controlar las funciones de la cámara y el funcionamiento, así como para seleccionar carpetas de imágenes. La sección de navegación por el menú de configuración abarca el funcionamiento de los menús. Dicha sección tiene a continuación descripciones detalladas de las configuraciones.

### Notas sobre la cámara

Cuando se enciende la cámara, se puede impedir que el objetivo salga. Ponga la palanca del zoom hacia la izquierda y manténgala cuando cambie el sintonizador de modo de la posición de apagado a la posición de configuración.

### Historia de Minolta



La innovación y la creatividad han sido siempre un motor impulsor detrás de cada producto Minolta. El Electro-zoom X fue meramente un ejercicio en cuanto al diseño de cámaras se refiere. Se desveló en la Feria de Fotografía "Photokina" en Alemania en 1966.

El Electro-zoom X era una SLR mecánica de prioridad de apertura controlada electrónicamente, con un objetivo zoom incorporado de 30 – 120 mm. f/3,5 que proporcionaba veinte imágenes de 12 X 17 mm. en una película de 16 mm. El disparador y el compartimento de pilas estaban situados en la empuñadura. Sólo se fabricaron unos pocos prototipos, y se consideró una de las cámaras más raras de Minolta.

## Navegación por el menú de configuración

Para acceder al menú, simplemente ponga el sintonizador de modo en la posición de configuración. Las teclas de izquierda / derecha y arriba / abajo del controlador se utilizan para mover el cursor por el menú. Presionando el botón central del controlador aceptará la configuración.



La pestaña de "Básico" situada en la parte superior del menú se marcará. Use las teclas de izquierda / derecha del controlador para seleccionar la pestaña del menú adecuada. El menú cambiará a medida que seleccione una u otra pestaña.



Cuando la sección del menú deseada aparece, utilice las teclas de arriba / abajo para desplazarse a través de las opciones del menú. Seleccione la opción cuyos parámetros desea cambiar.



Con la opción del menú que desea cambiar marcada, presione la tecla derecha del controlador. Las configuraciones se mostrarán con el parámetro actual marcado. Para regresar a las opciones del menú, presione la tecla izquierda.



Use las teclas de arriba / abajo para marcar la nueva configuración. Si aparece la palabra "Aceptar", presione el botón central para continuar.



Presione el botón central del controlador para seleccionar la configuración marcada.

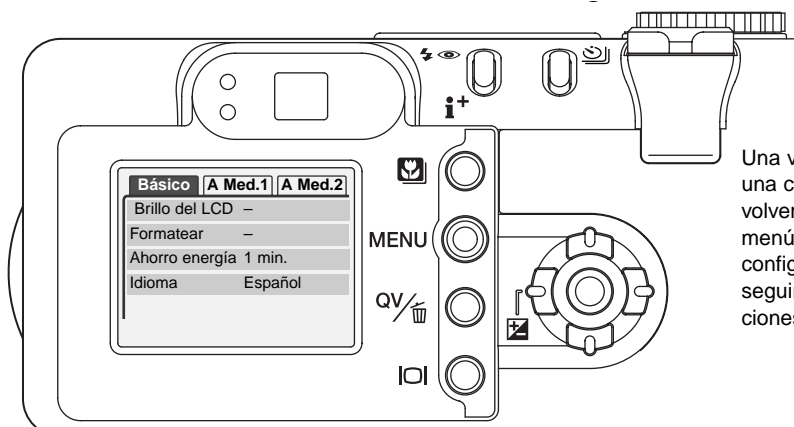

Una vez ha seleccionado una configuración, el cursor volverá a las opciones del menú y aparecerá la nueva configuración. Se pueden seguir haciendo configuraciones.

## Básico

Brillo del LCD	Aceptar
Formatear	Aceptar
Ahorro energía	1, 3, 5, 10 min.
Idioma	Japonés
	Inglés
	Alemán
	Francés
	Español

Si No

Si escoge "Si" en las pantallas de confirmación, se ejecutará la operación. Con el "No" se cancelará.

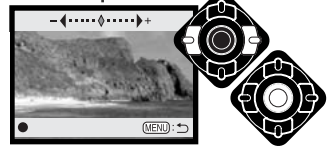

Use las teclas de izquierda / derecha para ajustar el brillo del monitor. Presione el botón central para fijar el nivel.

## A Medida 1

Mem. N° archivo	Encend./Apagado
Nombre carpeta	Formato estándar
	Formato de fecha
Señales sonido	1
	2
	Apagado
Obturador FX	1
	2
	A Medida
	Apagado
	Grabación a med.
Volumen	1 (Bajo) - 3 (Alto)

Consulte las secciones siguientes para descripciones sobre las opciones del menú y sus configuraciones.

## A Medida 2

Resetear x defecto	Aceptar
Reducción ruido	Encend./Apagado
Fijar Fecha/Hora	Aceptar
Formato de fecha	AAAA/MM/DD
	MM/DD/AAAA
	DD/MM/AAAA
Salida de vídeo	NTSC
	PAL

Si No



En la pantalla de configuración de fecha / hora, use las teclas de izquierda / derecha del controlador para seleccionar el año, mes, día, hora o minuto. Las teclas de arriba / abajo se utilizan para cambiar el valor. Presione el botón central del controlador para fijar el calendario y el reloj.

## Brillo del monitor LCD

El brillo del monitor LCD se puede establecer en 11 niveles. La pantalla de configuración del brillo se abre en la sección básica del menú de configuración (p. 98); el objetivo se extenderá si estaba metido. Use las teclas de izquierda / derecha del controlador (1) para ajustar el brillo; la imagen del monitor cambiará según lo haga. Presione el botón central del controlador (2) para fijar el nivel de brillo.



## Formatear tarjetas de memoria



Cuando se formatea una tarjeta de memoria, se borran todos los datos de la misma.

La función de formatear se utiliza para borrar todos los datos de una tarjeta de memoria. Antes de formatear una tarjeta de memoria, copie los datos en un ordenador o en un dispositivo de almacenamiento. El bloqueo de imágenes no las protege de ser eliminadas cuando se formatea una tarjeta. Siempre formatee la tarjeta de memoria usando la cámara; nunca utilice un ordenador para formatear una tarjeta.

Cuando selecciona y acepta la opción de formatear en la sección básica del menú de configuración (p. 98), aparece una pantalla de confirmación. Escogiendo "Si" se formateará la tarjeta; con el "No" se cancelará la operación de formateo. Aparecerá una pantalla indicando que la tarjeta se ha formateado.

Si apareciera el mensaje de "tarjeta no reconocida", es porque la tarjeta insertada en la cámara necesita ser formateada. Una tarjeta de memoria utilizada en otra cámara puede necesitar ser formateada antes de utilizarla. Si apareciera el mensaje de "no se pudo utilizar la tarjeta", es porque dicha tarjeta no es compatible con la cámara y no se puede formatear.

## Ahorro de energía automático

Para conservar la energía de la pila, la cámara se apagará si no está en funcionamiento durante un cierto período. La longitud del período de ahorro de energía automático se puede cambiar a 1, 3, 5, o 10 minutos. Cuando se conecta la cámara a un ordenador, el período de ahorro de energía automático se fija en 10 minutos.

## Idioma

El idioma utilizado en los menús se puede cambiar. El idioma se selecciona en la sección básica del menú de configuración.

## Memoria del número (#) de archivo

Si se selecciona la memoria del número de archivo, cuando se crea una carpeta nueva, el primer archivo que se guarda en dicha carpeta tendrá un número más que el último archivo guardado. Si se desconecta la opción de memoria del número de archivo, el número del archivo de la imagen será 0001. La memoria del número de archivo se activa en la sección A Medida 1 del menú configuración.

Si está activa la memoria del número de archivo y se cambia la tarjeta de memoria, el primer archivo guardado en la tarjeta nueva tendrá un número más que el último archivo guardado en la tarjeta anterior, siempre que la nueva tarjeta no contenga una imagen con un número de archivo superior, en cuyo caso, el número del archivo de la nueva imagen será uno más que el de la imagen mayor de la tarjeta.

## Nombre de la carpeta

Todas las imágenes grabadas se almacenan en carpetas en la tarjeta de memoria. Los nombres de las carpetas vienen en dos formatos: estándar y de fecha.

Las carpetas estándar tienen un nombre con 8 caracteres. La carpeta inicial se llama 100MLT20. Los primeros 3 dígitos se corresponden al número de serie de la carpeta, y se incrementará de uno en uno cada vez que se crea una carpeta nueva. Los 3 dígitos siguientes se refieren a Minolta (MLT), y los dos últimos números indican la cámara utilizada: 20 indica que es la DiMAGE F200.

Las carpetas de fecha también empiezan con un número de serie de 3 dígitos, seguido de uno que indica el año, dos que indican el mes, y otros dos que indican el día: 101AMMDD. La carpeta 10130412 se creó en el 2003, en Abril, el día 12.

Con el formato de fecha en la carpeta seleccionado, cuando se graba una imagen, se crea una carpeta nueva con la fecha de ese día. Todas las imágenes grabadas ese día se colocarán en dicha carpeta. Las imágenes grabadas en un día distinto, se colocarán en una carpeta nueva con su fecha correspondiente. Si la función de memoria de número de archivo está desconectada (p. 101), cuando se crea una carpeta nueva, el número de serie del nombre del archivo de la imagen se resetea a 0001. Si la función de memoria del número de archivo está activada, el número de serie en el archivo de la imagen será uno más que el de la última imagen guardada. Para más información sobre la organización de carpetas y nombres de archivos, consulte la página 114.

## Señales de sonido

Cada vez que se presiona un botón, una señal acústica le indica una confirmación positiva de la operación. Las señales acústicas se pueden desconectar en la Sección A Medida 1 del menú de configuración (p. 98). El tono de la señal también se puede cambiar: la señal 1 es mecánica y la señal 2 es eléctrica.



100MLT20  
(Estándar)



10130412  
(Fecha)

## Obturador FX

Cuando se libera el obturador, un efecto de sonido o ruido del obturador dará una confirmación positiva de la operación. El efecto de sonido se puede desconectar en la Sección A Medida 1 del menú de configuración (p. 98). Existen tres efectos de obturador disponibles: la señal 1 es un ruido mecánico, la señal 2 es un ruido eléctrico, y la señal a medida es para un efecto personalizado. El sonido del obturador mecánico se asemeja al de la legendaria cámara Minolta CLE, una “rangefinder” compacta que representa la cumbre del desarrollo de la Leitz-Minolta CL.



Presione el obturador para grabar.

Para grabar un efecto de obturador a medida o personalizado, seleccione la grabación a medida de la opción de obturador FX en el menú. Aparecerán varios mensajes durante el proceso. Presione el disparador para comenzar la grabación del efecto del sonido del obturador.

Micrófono

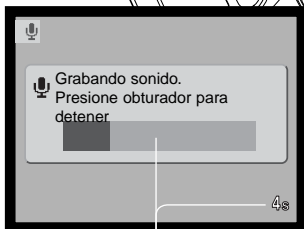

Tiempo que le queda a la grabación

Durante la grabación, sujete el micrófono de la cámara aproximadamente a 20 cm. (8 pulgadas) de la boca. Se pueden grabar hasta 5 segundos de sonido. El tiempo que le queda a la grabación se indicará en una barra de estado y en el contador de fotogramas del monitor. La grabación finalizará cuando el disparador se presione de nuevo o finalice el tiempo de grabación.

La longitud de la grabación afectará al rendimiento de la cámara. Cuanto mayor sea el efecto del sonido grabado, mayor será el retraso entre la captura de la imagen. Esto puede tener un efecto significativo en el porcentaje del avance continuo de fotografías.

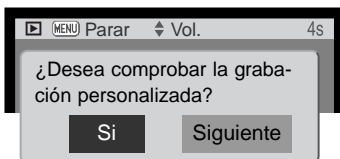

Para comprobar la grabación, seleccione y acepte la palabra "Si". Durante la reproducción, las teclas de arriba / abajo del controlador manejan el volumen, y el botón del menú cancela la reproducción. Seleccione y acepte "Siguiente" para continuar.

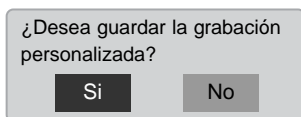

Para guardar el efecto de sonido del obturador y reemplazar cualquier grabación anterior, seleccione y acepte "Si". Con el "No" se cancelará la operación. Una vez guardado el efecto de sonido, éste se puede recuperar en cualquier momento, seleccionando la configuración a medida o personalizada de la opción de sonido FX en el menú de configuración.

## Volumen

El volumen de las señales acústicas y del obturador FX se puede subir o bajar en la Sección A Medida 1 del menú de configuración (p. 98). Esto afecta únicamente a las señales acústicas de la cámara y no cambiará los niveles de reproducción de una pista de sonido.

## Resetear a las configuraciones por defecto

Esta función afecta a todos los modos. Cuando se selecciona, aparece una pantalla de confirmación. Eligiendo el "Si", se resetean las siguientes funciones y configuraciones; con el "No" se cancelará la operación.

Modo de exposición	Programado	p. 58
Modo de enfoque (Grabac. multi función)	AF de Área con AF de disparo simple	p. 65
AF constante	Apagado (Modo grabación multi función)	p. 67
Zoom digital	Apagado	p. 48
Modo de manejo	Avance de fotogramas sencillos	p. 38
Modo de flash	Flash automático	p. 32
Calidad de imagen	Estándar	p. 44
Tamaño de imagen (fija)	2272 X 1764	p. 44
Tamaño de imagen (película)	320 X 240	p. 79



Modo de medición	Multi-segmento	p. 68
Compensación de exposición	0,0	p. 51
Compensación de flash	0,0	p. 68
Modo película	Estándar	p. 78
Sensibilidad de la cámara (ISO)	Automática	p. 64
Balance de blancos	Automático (config. a medida eliminada)	p. 62
Memo de voz	Apagado	p. 69
Impresión de fecha	Apagada	p. 49
Reproducción instantánea	Apagada	p. 50
Modo de color	Color Natural	p. 70
Nitidez	Normal	p. 70
Contraste	Normal	p. 70
Saturación de color	Normal	p. 70
Rotación automática	Encendida	p. 88
Duración (Secuencia de Diapositivas)	5 segundos	p. 90
Repetición (Secuencia de Diapositivas)	No	p. 90
Tamaño de imagen (Copia en E-mail)	640 X 480	p. 94
Brillo del monitor LCD	Normal	p. 100
Tiempo del ahorro de energía automático	1 minuto	p. 101
Memoria del número de archivo	Apagada	p. 101
Nombre de la carpeta	Estándar	p. 102
Señales de sonido	1	p. 102
Obturador FX	1 (grabación personalizada eliminada)	p. 103
Volumen	2	p. 104
Reducción de ruido	Encendida	p. 106

## Reducción del ruido

Esta función reduce el efecto del ruido oscuro causado por exposiciones largas. La reducción del ruido afecta únicamente a exposiciones de un segundo o más. El proceso se aplica a cada imagen después de capturarla. El tiempo de proceso varía según la imagen; aparecerá un mensaje durante este período.

## Establecer la fecha y la hora

Es importante establecer con precisión el reloj. Cuando se graba una imagen fija o un clip de película, la fecha y la hora de la grabación se guardan con la imagen y se visualizan durante la reproducción, o se pueden leer mediante el software DiMAGE Viewer incluido en el CD-ROM. El reloj de la cámara también se utiliza con la impresión de fecha (p. 49). Consulte la página 20 para instrucciones sobre cómo configurar el reloj y el calendario.

## Establecer el formato de fecha

El formato de fecha que se visualiza o se imprime se puede cambiar: AAAA/MM/DD (año, mes, día), MM/DD/AAAA (mes, día, año), DD/MM/AAAA (día, mes, año). Simplemente seleccione el formato y acéptelo presionando el botón central del controlador. El nuevo formato aparecerá en el menú.

## Salida de vídeo

Las imágenes de la cámara se pueden ver en un televisor (p. 96). La salida de vídeo se puede cambiar entre NTSC y PAL. En Norteamérica se utiliza el estándar NTSC, y en Europa el estándar PAL. Compruebe qué estándar se utiliza en su región para reproducir imágenes en su televisión.

# MODO TRANSFERENCIA DE DATOS

Lea esta sección con detenimiento, antes de conectar la cámara a un ordenador. Las instrucciones sobre la utilización e instalación del software DiMAGE Viewer se encuentran en el manual del software proporcionado. Los manuales de DiMAGE no cubren el funcionamiento básico de ordenadores ni de sus sistemas operativos. Consulte el manual proporcionado con su ordenador.

## Requisitos del sistema

Para conectar la cámara directamente a un ordenador y usar éste como dispositivo de almacenamiento, el ordenador debe estar equipado con un puerto USB como interface estándar. Tanto el ordenador como el sistema operativo deben estar garantizados por sus fabricantes para soportar la interface USB. Los siguientes sistemas operativos son compatibles con la cámara:

<b>IBM PC / AT Compatible</b>	<b>Macintosh</b>
Windows 98, 98SE, Me, 2000 Professional y XP.	Mac OS 9.0 ~ 9.2.2 y Mac OS X 10.1.3 - 10.1.5, 10.2.1 y 10.2.2.

Compruebe la página Web de Minolta para conocer la última información sobre compatibilidades:

Norteamérica: <http://www.minoltausa.com>

Europa: <http://www.minoltasupport.com>

Los usuarios de Windows 98 o 98 Segunda Edición, necesitarán instalar el controlador del software que se incluye en el CD-ROM del DiMAGE Viewer (p. 110). No se necesita un controlador de software especial para otros sistemas operativos de Windows o Macintosh.

Los clientes que han adquirido una cámara digital DiMAGE anterior y han instalado el controlador del software de Windows 98 deben repetir el procedimiento de instalación. Es necesaria una versión actualizada del controlador del software incluido en el CD-ROM proporcionado con el DiMAGE Viewer para hacer funcionar la DiMAGE F200 con un ordenador. El nuevo software no afectará al rendimiento de las cámaras DiMAGE anteriores.

## Conectar la cámara a un ordenador

Confirme que la pila tiene suficiente carga, antes de conectar la cámara a un ordenador; el indicador de batería completa debe visualizarse en el monitor y en el panel de datos. Se recomienda el uso del adaptador de corriente AC (se vende por separado) mejor que el de la pila. Los usuarios de Windows 98 o 98 Segunda Edición deberán leer la sección de la página 110 sobre cómo instalar el controlador USB necesario, antes de conectar la cámara al ordenador.

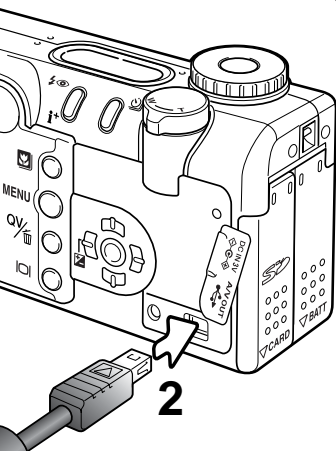

- 1** Arranque el ordenador. El ordenador debe estar encendido antes de conectar la cámara.
- 2** Quite la tapa del puerto USB. Inserte el enchufe pequeño del cable USB en la cámara. Asegúrese que el enchufe está insertado firmemente. La tapa del puerto USB está unida al cuerpo, para evitar su pérdida.
- 3** Una el otro extremo del cable USB al puerto USB del ordenador. Asegúrese que el enchufe está insertado firmemente.
  - La cámara debería estar conectada directamente al puerto USB del ordenador. Si se adjuntara la cámara a un hub USB, la cámara podría no funcionar correctamente.

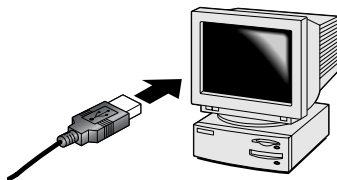

- 4** Inserte la tarjeta de memoria en la cámara. Para cambiar la tarjeta de memoria mientras la cámara está conectada a un ordenador, consulte la página 118.
- 5** Ponga el sintonizador de modo en cualquier posición para iniciar la conexión USB. Mientras la cámara está conectada al ordenador, aparece la pantalla de transferencia de datos.

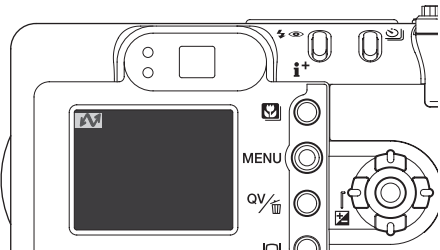



Windows XP

Cuando la cámara está conectada correctamente al ordenador, aparece un icono de un controlador en el ordenador. Cuando utiliza Windows XP o Mac OS X, se abrirá una ventana solicitando instrucciones sobre qué hacer con los datos de la imagen; siga las instrucciones de la ventana. Si el ordenador no reconoce la cámara, desconecte la misma y reinicie el ordenador. Repita el procedimiento de conexión descrito.



Mac OS X



Windows

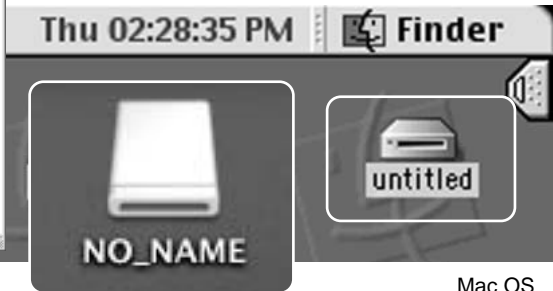

Mac OS X

Mac OS

El nombre del volumen varía según la tarjeta de memoria.

## Conectarse a Windows 98 y a 98 Segunda Edición

El controlador solo necesita instalarse una vez. Si el controlador no se puede instalar automáticamente, se podrá hacer manualmente, con la opción de “agregar nuevo hardware” del sistema operativo; vea las instrucciones en la página siguiente. Durante la instalación, si el sistema operativo solicita el CD-ROM de Windows 98, insértelo en su unidad y siga las instrucciones que aparezcan en pantalla. No se requiere un controlador de software especial para otros sistemas operativos de Windows o Macintosh.

### Instalación Automática



Antes de conectar la cámara a un ordenador, ponga el CD-ROM del DiIMAGE Viewer en su unidad. El menú instalador de DiIMAGE se debería activar automáticamente. Para instalar el controlador USB de Windows 98 automáticamente, haga click en el botón de arrancar el dispositivo instalador del controlador USB. Aparecerá una ventana para confirmar que se debe instalar el controlador. Haga click en “Si” para continuar.



Cuando el controlador se ha instalado con éxito, aparece una ventana. Haga click en “Aceptar”. Reinicie el ordenador y conecte la cámara (p. 108) para finalizar la operación.

## Instalación Manual

Para instalar el controlador de Windows 98 manualmente, siga las instrucciones de la sección "Conectar la cámara a un ordenador" de la página 108.

Cuando la cámara se conecta al ordenador, el sistema operativo detecta el nuevo dispositivo y se abrirá la ventana de "Agregar nuevo hardware". Ponga el CD-ROM con el software DiIMAGE Viewer en su unidad. Haga click en "Siguiente".

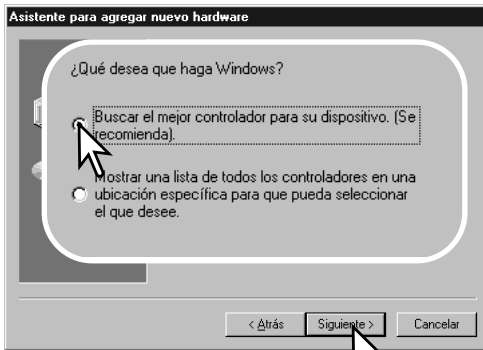

Elija la localización específica del controlador. Se puede utilizar la ventana de "Examinar" para indicar la ubicación del controlador. El controlador debería estar ubicado en la unidad del CD-ROM en: \\Win98\USB. Cuando aparezca la ubicación en la ventana, haga click en "Siguiente".



Escoja la búsqueda recomendada del controlador adecuado. Haga click en "Siguiente".

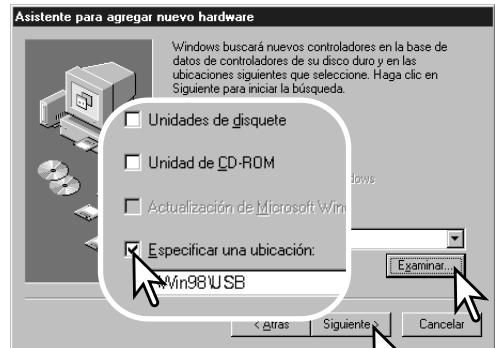



La última ventana confirmará que el controlador se ha instalado. Haga click en "Finalizar" para cerrar la ventana de "Agregar nuevo hardware". Reinicie el ordenador.

La opción de "Agregar nuevo hardware" confirmará la ubicación del controlador. La letra que designa la unidad del CD-ROM puede variar dependiendo del ordenador. Haga click en "Siguiente" para instalar el controlador en el sistema.

Uno de estos tres controladores estará localizado en: MNLVENUM.inf, USBPDR.inf ó USBSTRG.inf.



Cuando se abre la ventana de "Mi PC", aparece un icono nuevo de disco extraíble. Haga doble click en dicho icono para acceder a la tarjeta de memoria de la cámara; vea la página 114.





## Requisitos del sistema para QuickTime

<b>IBM PC / AT Compatible</b>	Para instalar QuickTime, siga las instrucciones de instalación. Los usuarios de Macintosh podrán descargar la última versión de QuickTime gratuitamente de la página Web de Apple: <a href="http://www.apple.com">http://www.apple.com</a> .
Ordenador tipo Pentium	
Windows 95, 98, 98SE, NT, Me, 2000 Professional ó XP.	
32MB o más de RAM	
Sound Blaster o tarjeta de sonido compatible	
Se recomienda DirectX 3.0 o superior	

### Ahorro de energía automático (modo transferencia de datos)

Si la cámara no recibe un comando de lectura o escritura en 10 minutos, se apagará para ahorrar energía. Cuando la cámara se apaga, puede aparecer una advertencia en el monitor del ordenador de “no es seguro retirar el dispositivo”. Haga click en “Aceptar”. Ni la cámara ni el ordenador resultarán afectados en esta operación. Apague la cámara con el sintonizador de modo. Rehaga la conexión USB encendiendo la cámara con el sintonizador de modo.

## Organización de la carpeta de la tarjeta de memoria



Icono de la Unidad

Una vez que la cámara está conectada al ordenador, se puede acceder a los archivos de imagen y de sonido haciendo doble click en los iconos. Las carpetas de imagen se localizan en la carpeta DCIM. Para copiar grabaciones de imágenes y de sonido, simplemente arrastre y sitúe el icono del archivo en la ubicación deseada del ordenador. Los archivos y carpetas de

la tarjeta de memoria se pueden eliminar usando el ordenador. Nunca formatee la tarjeta de memoria desde el ordenador; utilice siempre la cámara para formatear la tarjeta. Sólo los archivos grabados con la cámara se deben guardar en la tarjeta de memoria.



Dcim



Misc

La carpeta "misc." contiene archivos de impresión DPOF (p. 92).



100MLT20



10130801



102MLTCP



103MLTEM



PICT0001.TIF



PICT0002.JPG

Imagen fina, estándar o económica



PICT0002.WAV

PICT0002's  
Archivo de memo de voz o título de sonido



PICT0003.MOV

Clip de película



PICT0004.WAV

Grabación de sonido



PICT0001.THM

Imagen TIFF

Los nombres de los archivos de imagen y sonido empiezan por "PICT", seguido de un número de archivo de cuatro dígitos y la extensión tif, jpg, mov, o thm. Los archivos de memo de voz y títulos de sonido tienen la extensión wav y el nombre del archivo se corresponde con sus archivos de imagen. Las grabaciones de sonido también utilizan la extensión wav. Los esbozos de imágenes (thm) se producen con imágenes TIFF y solo se utilizan con el funcionamiento de la cámara y del DiMAGE Viewer.

Las imágenes para copiar (p. 94) se ubican en una carpeta con un nombre que termina por "CP". Las imágenes para copiar en correo electrónico se ubican en una carpeta que termina por "EM". Cuando se crea una carpeta nueva, los primeros tres dígitos de su nombre serán un número más que el del número de la carpeta mayor de la tarjeta. Cuando el número índice del nombre del archivo de imagen alcanza el 9,999, se creará una carpeta nueva que será un número mayor que el último número de la carpeta mayor de la tarjeta de memoria: ejemplo, de la 100MLT20 pasará a la 101MLT20.

El número del nombre del archivo de la imagen puede no corresponderse con el número de fotograma de la imagen. A medida que se eliminan las imágenes de la cámara, el contador de fotogramas se ajusta para mostrar el número de imágenes en la tarjeta y reasignar los números de fotogramas según les toque. Los números de serie empleados con los archivos de imagen no cambiarán cuando se elimina una imagen. Cuando se graba una imagen nueva, se le asigna un número más que el número de serie mayor de la carpeta. Los números de serie de los archivos se pueden controlar con la función de memoria del número de archivo, en la Sección A Medida 1 del menú de configuración (p. 98).

## Notas sobre la cámara

Los archivos de imagen contienen datos "exif tag". Estos datos incluyen la hora y la fecha en que la imagen fue grabada, así como las configuraciones de la cámara utilizadas. Estos datos se pueden visualizar con la cámara o con el software DiMAGE Viewer. Si una imagen de la cámara se abre con una aplicación de retoque fotográfico como Adobe Photoshop, y luego la imagen se guarda encima de los datos originales, la información exif tag se elimina. Cuando utilice otro software distinto al DiMAGE Viewer, haga siempre una copia de seguridad de los archivos de las imágenes, para proteger los datos exif tag.

Para visualizar imágenes correctamente en el ordenador, el espacio de color del monitor puede necesitar un ajuste. Consulte el manual de su ordenador para calibrar la visualización a los siguientes requisitos: sRGB, con una temperatura de color de 6500K, y un gamma de 2,2. Los cambios realizados en la imagen capturada con los controles de contraste y saturación de color de la cámara, afectarán a cualquier software de unificación de color que se esté utilizando.

# Desconectar la cámara del ordenador



Nunca desconecte la cámara cuando la luz de acceso esté roja - los datos o la tarjeta de memoria se pueden estropear de forma permanente.

## Windows 98 / 98 Segunda Edición

Confirme que la luz de acceso no esté encendida. Ponga el sintonizador de modo en otra posición y luego desconecte el cable USB.

## Windows Me, 2000 Professional y XP



Para desconectar la cámara, haga click una vez sobre el icono de “desconectar o extraer hardware”, situado en la barra de tareas. Se abrirá una ventanilla indicando el dispositivo a detener.



Haga click en la ventanilla para detener el dispositivo. Se abrirá la ventana de “es seguro retirar el hardware”. Cierre la ventana, apague la cámara y luego desconecte el cable USB.

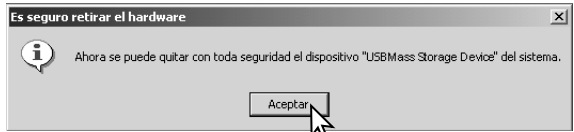

Cuando más de un dispositivo externo está conectado al ordenador, repita el procedimiento descrito arriba, pero haciendo click en el botón derecho del ratón sobre el icono de “desconectar o extraer hardware”. Esto abrirá la ventana de “desconectar o extraer hardware” tras hacer click en la ventanilla que indica el procedimiento de “desconectar o extraer hardware”.



Aparecerán los dispositivos de hardware a detener. Marque el dispositivo haciendo click sobre él y luego haga click en "Detener".

Aparecerá una pantalla de confirmación para indicar los dispositivos a detener. Haciendo click en "Aceptar" se detendrá el dispositivo.

Una tercera y última pantalla se abrirá para indicar que la cámara se puede desconectar del ordenador con seguridad. Cierre la ventana, apague la cámara y luego desconecte el cable USB.

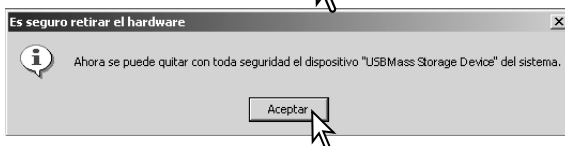

## Macintosh

Confirme que la luz de acceso no está encendida y luego arrastre el icono de dispositivo de almacenamiento en masa y sitúelo en el icono del cubo de basura. Apague la cámara y luego desconecte el cable USB.



## Cambio de la tarjeta de memoria - Modo transferencia de datos



Nunca quite la tarjeta cuando la luz de acceso esté roja - los datos o la tarjeta de memoria podrían estropearse de forma permanente.

### *Windows 98 y 98 Segunda Edición*

1. Apague la cámara.
2. Cambie la tarjeta de memoria.
3. Encienda la cámara para rehacer la conexión USB.

### *Windows ME, 2000 Professional y XP*

1. Detenga la conexión USB siguiendo el procedimiento de “desconectar o extraer hardware” (p. 116).
2. Apague la cámara.
3. Cambie la tarjeta de memoria.
4. Encienda la cámara para rehacer la conexión USB.

### *Macintosh*

1. Detenga la conexión USB arrastrando el icono del controlador al cubo de basura (p. 117).
2. Apague la cámara.
3. Cambie la tarjeta de memoria.
4. Encienda la cámara para rehacer la conexión USB.

## Utilización de USB DIRECT-PRINT (Impresión directa con USB)

El USB DIRECT-PRINT permite imprimir imágenes fijas directamente desde una impresora Epson compatible. Esta función imprime una imagen individual en una página de papel. Las impresiones índice y las imágenes TIFF no se pueden imprimir con USB DIRECT-PRINT. Para imprimir impresiones índice consulte la página 121.

Antes de enviar las copias, compruebe las configuraciones de la impresora; consulte el manual de la impresora. Se debe utilizar una batería completamente cargada cuando la cámara esté conectada a la impresora. Se recomienda la utilización del adaptador de corriente AC (se vende por separado) mejor que el uso de las pilas.

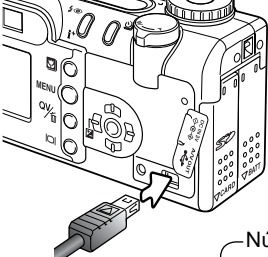

Conecte la cámara a la impresora utilizando el cable USB de la cámara. El enchufe grande del cable se conecta a la impresora. Levante la tapa de plástico e inserte el enchufe pequeño del cable en la cámara. Encienda la cámara con el sintonizador de modo; el sintonizador se puede poner en cualquier posición. Aparecerá la pantalla de Impresión Directa USB (USB Direct Print).

Número de impresiones enviadas.



La barra atravesada indica un tipo de archivo que no se puede imprimir.

Número de copias de la imagen visualizada.



El botón de visualización cambia entre los formatos de fotograma simple y reproducción índice.



Utilice las teclas de izquierda / derecha del controlador para ver la imagen a imprimir.



Presione la tecla de arriba para seleccionar el número de copias a imprimir. Se puede seleccionar un máximo de 9 copias. Para quitar la selección a una imagen marcada para imprimir, presione la tecla de abajo hasta que el número de copias sea cero.



Repita los pasos anteriores hasta que estén seleccionadas todas las imágenes a imprimir. Presione el botón central del controlador para empezar el proceso de impresión.

¿Desea imprimir el archivo?  
Número de impresiones: 7

Si

No

El número de impresiones enviadas se mostrará en el monitor LCD. Utilice las teclas izquierda / derecha para marcar la palabra "Si", y presione el centro del controlador para comenzar la impresión.

Impresión finalizada.

Aceptar

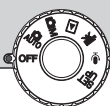

Una vez comienza la impresión, la operación se puede cancelar presionando el centro del controlador. Aparecerá el mensaje de "Impresión finalizada" para indicar el final de la operación; apague la cámara para dar por finalizado el procedimiento.

## Notas sobre errores en la impresión

Si ocurriera algún problema menor durante la impresión, como que se quedara sin papel, siga el procedimiento recomendado por la impresora; no es necesaria ninguna acción por parte de la cámara. Si ocurriera algún problema importante, presione el centro del controlador para terminar el procedimiento. Consulte el manual de la impresora para un proceso correcto respecto al problema de impresión. Compruebe las configuraciones de la impresora antes de comenzar de nuevo, y utilice la pantalla de Impresión directa USB (USB Direct Print) para quitar la selección de las imágenes que se imprimieron.

## Navegación por el menú de USB DIRECT-PRINT

Cuando la cámara se conecta a una impresora compatible, el botón del menú lo enciende y lo apaga. Las teclas de izquierda / derecha y de arriba / abajo del controlador se utilizan para mover el cursor por el menú. Presionando el botón central del controlador, se introducirá una configuración.

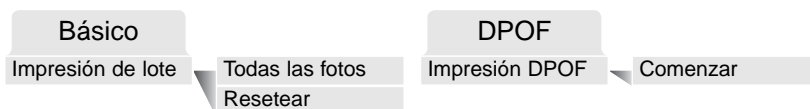

La impresión de lotes selecciona todas las imágenes JPEG (fina, estándar y económica) de la tarjeta de memoria para su impresión. Cuando se selecciona la opción de "Todas las fotos", se abre una pantalla para que se pueda especificar el número de copias de cada imagen. Se pueden imprimir hasta 9 copias. La opción de resetear cancela todos los cambios hechos en la pantalla de selección de impresión.

Después de seleccionar la opción de impresión de lotes, la pantalla de selección de USB DIRECT-PRINT mostrará las imágenes y el número de copias seleccionados. El controlador se puede emplear para editar la orden de impresión; ver la página 119.

La impresión DPOF permite imprimir imágenes JPEG (fina, estándar y económica) y una impresión índice seleccionada con las opciones de impresión DPOF en el menú reproducción, desde una impresora Epson compatible con USB DIRECT-PRINT. Simplemente seleccione la opción de "Comenzar" en el menú, para empezar con el procedimiento; consulte la página siguiente.



## Impresión de archivos DPOF

La opción de impresión DPOF del menú USB DIRECT PRINT permite imprimir imágenes JPEG (fina, estándar y económica) y una impresión índice seleccionada con las opciones de impresión DPOF en el menú reproducción, desde una impresora Epson compatible con USB DIRECT-PRINT. Consulte la página 92 sobre cómo crear un archivo DPOF.

Antes de lanzar cada impresión, compruebe las configuraciones de la impresora; consulte para ello el manual de la impresora. Se debería utilizar un juego de pilas completamente cargadas cuando la cámara esté conectada a la impresora. Se recomienda utilizar el adaptador AC (se vende por separado) mejor que las pilas.

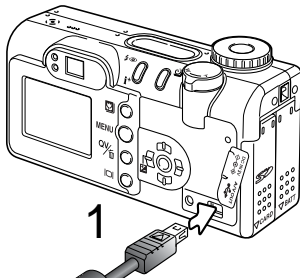

Conecte la cámara a la impresora utilizando el cable USB de la cámara. El enchufe grande del cable es para conectar a la impresora. Levante la tapa de plástico e inserte el enchufe pequeño del cable en la cámara (1).

Encienda la cámara con el sintonizador de modo; el sintonizador se puede poner en cualquier posición. Abra el menú de USB DIRECT-PRINT. Seleccione "Comenzar" en la opción de impresión DPOF en la sección DPOF del menú. Presione el botón central del controlador para comenzar el proceso.

¿Desea imprimir el archivo?  
Número de impresiones: 7

**Si**

**No**

El número de impresiones enviadas aparece en el monitor LCD; las impresiones índice cuentan como una. Utilice las teclas izquierda / derecha para marcar "Si" y presione el centro del controlador para que comience la impresión.

Impresión finalizada

**Aceptar**



Una vez comienza la impresión, la operación se puede cancelar presionando el centro del controlador. El mensaje de impresión finalizada indicará el final de la operación; apague la cámara para terminar el proceso.

# APÉNDICE

## Problemas en el funcionamiento

Esta sección comprende los problemas secundarios del funcionamiento básico de la cámara. Para problemas importantes o averías, o si un problema persiste con frecuencia, contacte con el servicio técnico de Minolta que aparece en la contraportada de este manual.

Problema	Síntoma	Causa	Solución
La cámara no funciona.	No aparece nada en el panel de datos ni en los monitores.	La pila está agotada.	Reemplace la pila (p. 14).
		Las pilas AA Ni-MH no se han insertado correctamente.	Reinserte las pilas asegurándose que los polos positivos y negativos están orientados según se indica en el interior del compartimento de la pila (p. 14).
		El adaptador de corriente AC no está conectado correctamente.	Compruebe que el adaptador está conectado a la cámara y a una toma con corriente eléctrica (p. 17).
El disparador no funciona.	Aparece "000" en el contador de fotogramas.	La tarjeta de memoria está llena y no es capaz de guardar una imagen con la configuración de calidad o tamaño seleccionado.	Inserte una tarjeta de memoria nueva (p. 18), elimine algunas imágenes (p. 35), o cambie la configuración de calidad o tamaño de imagen (p. 44).
	Aparece en los monitores la advertencia de "sin tarjeta".	La cámara no tiene tarjeta de memoria.	Inserte una tarjeta de memoria (p. 18).

Problema	Síntoma	Causa	Solución
Las fotos no salen nítidas.	La señal de enfoque es roja.	El objeto está demasiado cerca.	Asegúrese que el objeto está dentro del rango de enfoque automático (p. 24) o bien utilice el modo Macro (p. 29).
		La cámara está en el modo Macro.	Cancele la configuración de modo Macro (p. 29).
		Una situación especial está impidiendo enfocar al sistema de enfoque automático (p. 27)	Use la función de bloqueo del enfoque en un objeto situado a la misma distancia que el objeto deseado (p. 53) o bien use el enfoque manual (p. 67).
	Las fotos son de interiores o tomadas en situaciones con poca luz y sin flash.	Las velocidades bajas de obturador causan imágenes borrosas cuando la cámara se sujeta manualmente.	Utilice un trípode, cambie la sensibilidad de la cámara a una configuración más alta (p. 64), o bien utilice el flash (p. 32).
Los modos de manejo de avance continuo y bracketing no funcionan.	La calidad de imagen está establecida en TIFF.		Cambie la configuración de calidad de imagen (p. 44).
A pesar de utilizar flash, las fotos son demasiado oscuras.	El objeto está más allá del rango del flash (p. 64).		Acérquese al objeto o cambie la sensibilidad de la cámara a una configuración mayor (p. 64).

Problema	Síntoma	Causa	Solución
Se visualizan los datos del disparo, pero la imagen aparece toda blanca o negra.	La cámara está fijada en el modo de exposición manual (M).	La combinación de velocidad de obturador y apertura es extrema, bien por subexposición o por sobreexposición de la imagen.	Cambie el valor de velocidad de obturador o apertura hasta que la imagen aparezca en el monitor (p. 60).

La temperatura de la cámara aumenta tras largos períodos de uso. Tome precauciones para evitar quemaduras cuando manipule la cámara, las pilas o la tarjeta de memoria.

Si la cámara no funciona con normalidad o aparece el mensaje de “error en el sistema”, apáguela, quite las pilas y vuelva a ponerlas, o bien desenchufe y vuelva a conectar el adaptador de corriente AC. Si la cámara se hubiera calentado por haberla usado mucho tiempo, espere a que se enfríe antes de quitar o desconectar la fuente de alimentación. Apague siempre la cámara utilizando el sintonizador de modo; si no lo hiciera, la tarjeta de memoria podría estropearse y las configuraciones de la cámara resetearse.

## Acerca de las pilas Ni-MH

Cuando utilice pilas Ni-MH, limpie los dos polos de las mismas con un trapo seco para retirar cualquier suciedad o residuo. Gracias a un sofisticado sistema informático, la cámara monitoriza los niveles de energía. Si las terminales de las pilas están sucias, la cámara puede indicar una falsa advertencia de carga baja. Si el rendimiento de las pilas es inusualmente bajo, límpielas con un trapo limpio y seco.

El rendimiento de las pilas Ni-MH disminuye si las pilas se recargan con frecuencia antes de haberse descargado completamente. Deje que las pilas Ni-MH se agoten completamente usando la cámara antes de recargarlas.

## Desinstalar el controlador del software - Windows

1. Inserte una tarjeta de memoria en la cámara y conéctela al ordenador con el cable USB. No se deben conectar otros dispositivos al ordenador durante este procedimiento.
2. Haga click con el botón derecho del ratón en el icono de “Mi PC”. Seleccione “Propiedades” en el menú desplegable.

Windows XP: en el menú de “Inicio”, vaya a “Panel de Control”. Haga click en la categoría de “Rendimiento y Mantenimiento”. Haga click en “Sistema” para abrir la ventana de propiedades del sistema.

3. Windows 2000 y XP: seleccione la pestaña de “hardware” dentro de la ventana de “Propiedades” y haga click en el botón de “Administrador de dispositivos”.

Windows 98 y Me: haga click en la pestaña de “Administrador de dispositivos” dentro de la ventana de “Propiedades”.

4. El archivo del controlador se ubicará en “controlador bus en serie universal”, o bien en la ubicación de “otros dispositivos” del “Administrador de dispositivos”. Haga click en las ubicaciones para ver los archivos. El controlador debe estar indicado con el nombre de la cámara. En algunos casos, el nombre del controlador puede no ser el mismo que el de la cámara. Sin embargo, lo distinguirá por tener una interrogación o una exclamación.

5. Haga click en el controlador para seleccionarlo.

6. Windows 2000 y XP: haga click en el botón de “Acción” para ver el menú desplegable. Seleccione “Desinstalar”. Aparecerá una pantalla de confirmación. Haciendo click en “Sí”, el controlador desaparecerá del sistema.

Windows 98 y Me: haga click en el botón de “Quitar”. Aparecerá una pantalla de confirmación. Haciendo click en “Sí” se quitará el controlador del sistema.

7. Desconecte el cable USB y apague la cámara. Reinicie el ordenador.

## Cuidados y almacenamiento

Lea esta sección en su totalidad para lograr los mejores resultados con su cámara. Con unos cuidados adecuados, su cámara tendrá por delante años de servicio.

### *Cuidados de la cámara*

- No someta la cámara a golpes o impactos.
- Apague la cámara cuando la transporte.
- Esta cámara no es a prueba de agua ni de salpicaduras. Insertar y quitar las pilas o la tarjeta de memoria, o bien operar la cámara con las manos mojadas puede estropear la cámara.
- Cuando se encuentre en la playa o cerca del agua, tenga cuidado de que no entre en contacto con la arena o el agua. El agua, la arena, el polvo o la sal, pueden estropear la cámara.
- No deje la cámara bajo la luz directa del sol. No apunte el objetivo directamente al sol; puede dañar el CCD.

### *Limpieza*

- Si la cámara o el exterior del objetivo está sucio, límpielo suavemente con un trapo limpio, suave y seco. Si la cámara o el objetivo entran en contacto con arena, sople suavemente para desprender las partículas. Si lo limpia con un trapo, podría arañar la superficie.
- Para limpiar la superficie del objetivo, primero sople para eliminar el polvo o la arena; luego limpie el objetivo con un trapo o un tejido específico para ópticas. Utilice un líquido para limpieza de objetivos si fuera necesario.
- Nunca utilice disolventes orgánicos para limpiar la cámara.
- Nunca toque la superficie del objetivo con los dedos.

### *Almacenaje*

- Guarde en una zona fresca, seca y bien ventilada, lejos del polvo y productos químicos. Durante períodos largos de no utilización, guarde la cámara en un contenedor hermético con un agente secante de gel de silicio.
- Quite las pilas y la tarjeta de memoria de la cámara, cuando no la utilice durante períodos prolongados.
- No guarde la cámara en lugares con naftalina o similares.
- Durante períodos largos de almacenamiento, encienda la cámara de vez en cuando. Cuando la saque de donde está guardada, compruebe que funciona correctamente antes de utilizarla.

## *Temperatura y condiciones de funcionamiento*

- Esta cámara ha sido diseñada para usar en temperaturas de entre 0°C y 40°C (32°F a 104°F).
- Nunca deje la cámara expuesta a temperaturas extremadamente altas, como en un coche aparcado al sol, o humedad extrema.
- Cuando traslade la cámara de un ambiente frío a uno más caliente, llévela en una bolsa de plástico sellada, para evitar que se forme condensación. Permita que la cámara se adapte a la temperatura ambiente, antes de sacarla de la bolsa.

## *Tarjetas de memoria*

Las tarjetas de memoria SD y las tarjetas MultiMedia se fabrican con componentes electrónicos de precisión. Las situaciones siguientes pueden provocar pérdida de datos o averías:

- Uso inadecuado de la tarjeta.
- Doblar, dejar caer o someter la tarjeta a un impacto.
- Calor, humedad y luz solar directa.
- Descargas eléctricas estáticas o campos electromagnéticos cerca de la tarjeta.
- Quitar la tarjeta o interrumpir la fuente de energía mientras la cámara o el ordenador estén accediendo a la tarjeta (lectura, escritura, formateo, etc.).
- Tocar los contactos eléctricos de la tarjeta con los dedos u objetos metálicos.
- Usar la tarjeta más allá de su duración. Puede ser necesario comprar una tarjeta nueva periódicamente.

Minolta no se hace responsable de ninguna pérdida de datos o daños en los mismos. Se recomienda hacer una copia de la tarjeta.

## *Pilas*

- La carga de las pilas disminuye con la temperatura. En ambientes fríos, se recomienda mantener las pilas por separado en un lugar más templado, como el interior de un abrigo. Las pilas pueden recuperar su energía cuando se calientan.
- Si las pilas se han agotado mientras se usaban en la cámara, no las recargue, incluso si con el cambio parecen recuperarse. Estas pilas interferirían con la operación normal de la cámara.
- Una pila especial incorporada de larga duración proporciona energía para el reloj y la memoria cuando la cámara está apagada. Si la cámara se resetea cada vez que se apaga, la pila se agotará. Esta pila se debe reemplazar en un servicio técnico de Minolta.

## *Cuidados del monitor LCD*

- Aunque el monitor LCD se fabrica con tecnología de alta precisión, puede haber ocasionalmente una falta de puntos de color o brillo en el monitor LCD.
- No aplique presión en la superficie del monitor LCD; puede dañarse permanentemente.
- Con temperaturas frías, el monitor LCD puede volverse temporalmente oscuro. Cuando la cámara se calienta, el visor funcionará con normalidad.
- El monitor LCD puede tardar en reaccionar en temperaturas bajas o se puede oscurecer en temperaturas altas. Cuando la cámara alcanza la temperatura de operación normal, el visor funcionará con normalidad.
- Si hay huellas de dedos en la superficie del monitor LCD, límpielas suavemente con un trapo suave, limpio y seco.

## *Derechos de autor*

- Existen derechos de autor en programas de televisión, películas, cintas de vídeo, fotografías y otros materiales. La grabación no autorizada o hacer duplicados de tales materiales puede ser contrario a las leyes de derechos de autor. Hacer fotos o imágenes de exhibiciones, demostraciones, etc. sin previa autorización, está prohibido y puede infringir los derechos de autor. Las imágenes protegidas por derechos de autor sólo se pueden usar bajo las provisiones de la ley de derechos de autor.



## *Antes de acontecimientos importantes y viajes*

- Compruebe el funcionamiento de la cámara; haga fotos de prueba y compre pilas adicionales.
- Minolta no acepta responsabilidad por daños o pérdidas derivados de un uso incorrecto del equipo.

## *Preguntas y servicio técnico*

- Si tiene preguntas sobre esta cámara, contacte con su proveedor local o escriba al distribuidor Minolta de su zona.
- Antes de enviar su cámara a reparar, le rogamos contacte con el Servicio de Minolta.

Puede encontrar las siguientes marcas en este producto:



Este símbolo en su cámara certifica que cumple los requisitos de la Unión Europea en relación a la regulación de equipos que provocan interferencias. CE significa Conformidad Europea.

Digital Camera: DiMAGE F200



Tested To Comply  
With FCC Standards

FOR HOME OR OFFICE USE

Este dispositivo cumple con el Apartado 15 de la Normativa FCC. Su manejo está sujeto a dos condiciones: (1) Este aparato puede no provocar interferencias perjudiciales y (2) este aparato debe aceptar cualquier interferencia recibida, incluyendo aquellas que puedan causar una operación no deseada. No quite los núcleos metálicos de los cables.

Analizada por Minolta Corporation

101 Williams Drive, Ramsey, New Jersey 07446 U.S.A.

Este aparato digital de Clase B cumple con la normativa ICES-003 canadiense.

## Especificaciones Técnicas

CCD:	CCD 1/1,8-tipo interlineado color primario
Nº de píxeles efectivos:	4,0 millones
Nº total de píxeles:	4,1 millones
Sensibilidad de la cámara (ISO):	Automática y equivalentes ISO 100, 200, 400 y 800
Ratio de aspecto:	4:3
Construcción del objetivo:	8 elementos en 7 grupos
Apertura máxima:	f/2,8 (posición gran angular), f/4,7 (posición teleobjetivo)
Distancia focal:	7,8 – 23,4 mm (equivalente en 35mm: 38 – 114 mm)
Rango de enfoque (desde CCD):	0,5 m. - $\infty$ / 1,6 ft. - $\infty$ 0,2 – 0,6 m. / 0,7 – 2,0 ft. en el modo macro
Sistema de enfoque automático:	AF vídeo
Obturador:	CCD obturador electrónico y obturador mecánico
Velocidades de obturador:	1/1000 – 4s, bulb (máximo 15 segundos)
Tiempo de recuperación del flash incorporado	6 segundos (aproximadamente)
Visor:	Visor zoom óptico de imagen real
Monitor LCD:	38 mm (1,5 in.) color TFT de polisilicona de baja temperatura
Campo de visión del monitor:	100% (aproximadamente)
Conversión A/D:	12 bits
Sistema de grabación:	Tarjetas de memoria SD y tarjetas MultiMedia
Formatos de archivo:	JPEG, TIFF, Motion JPEG (mov), WAV. DCF 1.0 y compatible con DPOF
Control de salida de impresión:	Exif print, PRINT Image Matching II, Epson USB DIRECT-PRINT
Idiomas de los menús:	Japonés, Inglés, Alemán, Francés y Español
Salida de vídeo:	NTSC y PAL

Pilas:	Una pila de litio CR-3V o dos pilas AA Ni-MH
Rendimiento pila (grabación):	Aproximadamente 230 fotogramas con una pila CR-V3 ó 140 fotogramas con pilas 1850 mAh Ni-MH: basado en el método de análisis estándar de Minolta: monitor LCD encendido, imágenes en tamaño completo (2272 X 1704), calidad de imagen estándar, sin reproducción instantánea, sin memo de voz, sin AF constante, sin AF con seguimiento del sujeto, y utilizando el flash en el 50% de las fotos. Aproximadamente 600 fotogramas con una pila CR-V3 ó 400 fotogramas con pilas 1850 mAh Ni-MH: basado en el método de análisis estándar de Minolta: monitor LCD apagado, imágenes en tamaño completo (2272 X 1704), calidad de imagen estándar, sin reproducción instantánea, sin memo de voz, sin AF constante, sin AF con seguimiento del sujeto, y utilizando el flash en el 50% de las fotos.
Rendimiento pila (reproducc.):	Tiempo de reproducción continuo aproximado: 270 minutos con una pila CR-V3 ó 150 minutos con pilas 1850 mAh Ni-MH: basado en el método de análisis estándar de Minolta.
Fuente de energía externa:	Adaptador AC de corriente, AC-6 (se vende por separado).
Dimensiones:	111,0 (ancho) X 52,5 (alto) X 32,0 (fondo) mm. 4,37 (ancho) X 2,07 (alto) X 1,26 (fondo) pulgadas.
Peso:	Aproximadamente 185 g / 6,5 oz. (sin pilas ni tarjeta de memoria)
Temperatura de funcionamiento:	0° – 40°C / 32° – 104°F
Humedad de funcionamiento:	5 – 85% (sin condensación)

Las especificaciones están basadas en la última información disponible en el momento de impresión y están sujetas a cambios sin previo aviso.



© 2003 Minolta Co., Ltd. bajo la Convención de Berna  
y la Convención Universal de Derechos de Autor.

0-43325-53140-8

1AG6P1P1510--  
9222-2788-12 SY-A302  
Impreso en Alemania