



KONICA MINOLTA



DiMAGE G500



Mode d'emploi

Avant de commencer

Merci de lire attentivement ce mode d'emploi avant de commencer

• **Prise de vues d'essai**

Il est conseillé d'effectuer quelques vues d'essai avant de procéder à une prise de vues importante (mariage, photos à caractère commercial, etc.) afin de s'assurer du bon fonctionnement de l'appareil.

• **Les résultats ne sont pas garantis**

Au cas où un incident surviendrait en cours de prise de vues ou de lectures des images suite à un problème de fonctionnement de l'appareil ou de la carte mémoire, il ne peut pas être envisagé d'indemnisation de la part de Konica Minolta.

• **À propos du Copyright**

Toute reproduction d'images doit être destinée uniquement à un usage personnel. Les lois sur le droit d'auteur interdisent l'utilisation d'images sans l'autorisation préalable de leur auteur ou détenteur des droits. Dans certains cas (expositions, présentations, etc) des restrictions de prise de vues peuvent être imposées par les organisateurs.

Précautions en cas d'utilisation intensive de l'appareil :

Le boîtier peut devenir très chaud lorsqu'il est utilisé sur une période prolongée. Cela ne signifie aucunement qu'il ne fonctionne pas normalement. Cependant, en cas de contact prolongé avec la peau, il pourrait en résulter une brûlure. Se montrer prudent face à ce phénomène.

À propos des marques déposées

- Minolta, The essentials of imaging, et DiMAGE sont des marques déposées de Minolta Co., Ltd.
- Windows 98, Windows 98SE, Windows XP, Windows 2000 Professionnel et Windows Me sont des marques déposées de Microsoft Corporation aux États-Unis et dans d'autres pays.
- Apple, Macintosh, Mac OS, QuickTime et Power PC sont des marques déposées de Apple Corporation aux États-Unis et dans d'autres pays.
- Tous les autres noms de produits et marques sont des marques déposées par leurs sociétés propriétaires respectives.
- * Les illustrations de ce mode d'emploi sont destinées à compléter les textes d'instructions et peuvent avoir un aspect légèrement différent de l'appareil réel.
- * Il est également possible de commander des tirages numériques chez un revendeur photo ou un laboratoire (sauf certains laboratoires). Pour davantage d'informations à ce sujet contacter votre revendeur.

Table des matières







Précautions de sécurité importantes	6
Préparation	
Accessoires nécessaires	11
Nomenclature	14
Boîtier	14
Touches de commandes	16
Fixation de la courroie	17
Préparation de l'alimentation	18
Charge de la batterie (fournie)	18
Mise en place de la batterie	19
Branchement de l'adaptateur secteur (vendu séparément)	22
Insertion/retrait des cartes mémoires	24
Mise sous/hors tension de l'appareil	26
Réglage du menu Langue/date et heure	27
Opérations de base	
Prise de vues	29
Tenue de l'appareil	29
Viseur et diodes du viseur	29
Prise de vues avec cadrage depuis le viseur	31
Prise de vue avec mémorisation de mise au point	34
Prise de vues avec l'écran ACL	35
Sélection du mode de prise de vues	38
Utilisation du mode flash (Flash auto)	40
 Réduction des yeux rouges	40
 Flash forcé	41
 Synchro lente	41
 Flash Annulé (Flash manuel)	41
 Mode macro	42
 Mode distance	42
 Mode retardateur	43
Mode Fix-focus	43

Table des matières (suite)

Prise de vues avancée

Utilisation du menu Enregistrement.....	44
Réglage avec le menu Enregistrement (DETAILS).....	44
Sélection d'une taille d'image et d'un ratio de compression.....	46
Vidéos.....	49
Réglage de la correction d'exposition	51
Réglage de la balance des blancs.....	52
Modifier les modes d'exposition automatique	54
Prise de vues en monochrome.....	55
Utilisation du zoom numérique	56
Réglage de la luminosité et de la couleur de l'écran ACL.....	57
Enregistrement d'un mémo sonore vocal	58
Enregistrement sonore postérieur à l'enregistrement de l'image.....	59
Sélection des vitesses.....	61
Prise de vues en mode d'exposition manuel	62
Réglage de la qualité d'image	64
Sélection du menu Réglages.....	66
Réglages du menu Enregistrement (Basique)	67
Sélection de la taille d'image.....	68

Lecture basique/Effacement

Lecture.....	70
Lecture des images pré-enregistrées	70
Lecture des vidéos.....	72
Lecture des mémos sonores.....	73
Lecture du son après enr. de l'image	73
Lecture d'images agrandies (Zoom numérique).....	74
Utilisation de la fonction de lecture (revue) rapide.....	75

Effacement de l'image en lecture.....76

Lecture avancée/effacement

Menu Lecture.....	77
Visualisation de plusieurs images (lecture d'index).....	78
Copie d'une image.....	79
Effacement des images inutiles	82
Réglage de la luminosité et de la couleur de l'écran ACL.....	85
Sélection/désélection d'images pour l'impression (DPOF)	86
Réduction de la taille d'image (Réduction du poids de fichier).....	90

Table des matières (suite)

Réglage/annulation de la protection des images importantes.....	91
Déplacement des images vers une autre carte mémoire	94
Lecture d'un diaporama	97
Utilisation de la fonction "Après enregistrement"	97
Sélection du menu de réglages.....	97

Opérations avancées

Menu Réglages	98
Formatage d'une carte mémoire	99
Réglages du menu Enregistrement	100
Réglages de lecture rapide.....	100
Désactivation de l'affichage des informations sur l'image	101
Réglage des signaux sonores	102
Réglage de la date et de l'heure	103
Réglage du délai du retardateur	103
Réglage de la temporisation de coupure d'alimentation	104
Réinitialisation des numéros de fichiers	104
Réglage de la priorité mémoire.....	105
Changement de langue.....	105
Prise de vues avec accompagnement sonore.....	106
Personnalisation de l'appareil	107
Restauration des réglages par défaut.....	110

Connexion au micro-ordinateur

Connexion au micro-ordinateur	111
Environnement de fonctionnement.....	111
Connexion par câble USB.....	112

Installation du logiciel et téléchargement d'images.....113

Installation du pilote USB	113
Téléchargement (transfert) des images.....	115
Modes d'emploi	117
Adobe [®] Acrobat [™] Reader.....	117

Divers

Utilisation de l'appareil à l'étranger	118
Entretien et rangement.....	119
En cas de problème	121
Caractéristiques	123

Précautions de sécurité importantes

Cet appareil a été conçu avec un grand souci de sécurité cependant, nous vous conseillons de lire attentivement les signaux et les instructions relatives à la sécurité de son utilisation.

Les signaux et symboles suivants ont pour objectif de signaler et d'éviter les risques d'incidents pour l'utilisateur ou d'autres personnes.

Définitions des symboles

Les catégories suivantes expliquent le degré de danger ou de risques potentiels si les recommandations correspondantes ne sont pas respectées.

Danger

Ce symbole signale qu'une utilisation inadaptée peut entraîner des blessures graves, voire la mort.

Attention

Ce symbole signale qu'une utilisation inadaptée peut entraîner des blessures.

Les catégories suivantes expliquent les mesures de précaution à respecter.

 Ce symbole signale que l'opération concernée nécessite une grande attention lors de son déroulement.

 Ce symbole signale que l'opération est interdite.

 Ce symbole signale que l'opération doit être respectée.

Précautions de sécurité importantes (suite)



Danger



Au cas où l'un des incidents suivant surviendrait, cessez immédiatement d'utiliser l'appareil. Retirer la batterie ou débrancher l'adaptateur secteur. Avec ce dernier, débrancher le cordon d'alimentation de la prise secteur.

Contactez votre revendeur pour transmettre l'appareil au SAV. Continuer à utiliser un appareil endommagé peut entraîner des risques d'incendie ou d'électrocution.

- Si vous constatez un phénomène anormal comme l'émission de fumée ou d'une odeur étrange, ou si l'appareil devient très chaud.
- Si un liquide est entré à l'intérieur de l'appareil.
- Si un petit objet est entré à l'intérieur de l'appareil.



Ne pas démonter, modifier ou essayer de réparer vous-même un appareil en panne.

Risque d'incendie ou d'électrocution.

Pour toute réparation ou contrôle, contactez votre revendeur.



Ne pas exposer l'appareil à l'humidité.

Risque d'incendie, d'électrocution ou de dysfonctionnement si les circuits internes sont exposés à l'humidité ou à l'eau.



Ne pas insérer d'objets métalliques ou combustibles à l'intérieur de l'appareil.

Risque d'incendie, d'électrocution ou de dysfonctionnement si un objet métallique est introduit dans l'appareil.



Ne pas utiliser l'appareil en conduisant.

Risque d'accident de la circulation

Lors de l'utilisation de l'appareil en marchant, (en regardant l'écran) attention de ne pas trébucher sur un obstacle au sol.



Ne pas utiliser l'appareil dans des endroits dangereux.

Risque de blessures, voire de mort en cas de chute lors de prises de vues sur terrains accidentés (bord de falaises, etc).

Précautions de sécurité importantes (suite)



Danger



Ne pas regarder directement le soleil à travers le viseur.
Risque de cécité ou d'altération de la vue.



Ne pas toucher les parties métalliques de l'appareil lors d'un orage ou d'éclairs.
Risque de foudroiement.



Ne pas utiliser d'autre adaptateur secteur que celui recommandé .

Risque d'incendie en cas d'utilisation d'un adaptateur inapproprié.



Ne pas démonter, court-circuiter, chauffer (souder etc.), ne pas percer (avec une aiguille, etc.) ni jeter au feu la batterie. Ne pas la mettre directement en contact avec des objets métalliques (câbles, colliers, piles etc.).
Risque de fuite, de surchauffe et d'incendie.



Attention



Ne pas viser directement le soleil ou une source lumineuse intense.

Risque de mauvais fonctionnement dû à la forte concentration des rayons lumineux entrant dans l'objectif. Risque de courts-circuits et de détérioration de son isolation pouvant entraîner des risques de surchauffe ou d'incendie.



Attention de ne pas se coincer les doigts dans le système de fermeture du logement batterie/carte mémoire.

Risque de blessure.



En cas d'utilisation de l'appareil dans un avion, respecter les consignes indiquées par la compagnie aérienne.

Les ondes émises par l'appareil peuvent perturber le fonctionnement des instruments de navigation.



Ne pas déclencher le flash à proximité des yeux .
Risque d'aveuglement.

Précautions de sécurité importantes (suite)



Attention



En prise de vues au flash, essuyer la surface du réflecteur du flash et veiller à ce qu'il ne soit pas masqué.

Si le réflecteur est sale ou s'il est recouvert cela peut entraîner une mauvaise exposition ou un effet de dominante de couleur.



Lors de la mise en place de la batterie, respecter les polarités indiquées.

La batterie peut surchauffer, être endommagée ou couler si les polarités sont inversées. Cela peut entraîner des brûlures de la peau.



Ne pas utiliser une batterie qui a été salie par de l'huile ou de la sueur.

Nettoyer les contacts avec un chiffon sec.



Pour nettoyer l'appareil ou le manipuler sans l'utiliser directement, débrancher l'adaptateur secteur.



Ne pas laisser l'appareil :

- dans un endroit exposé au soleil direct ou à l'intérieur d'une voiture exposée au soleil, etc. Tout endroit où la température peut s'élever fortement.

Risque d'incendie ou de détérioration de l'appareil.

- en présence d'enfants.

Attention aux risques d'étranglement par la courroie de cou ou à l'ingestion accidentelle de petits éléments comme les piles ou la batterie, la carte mémoire, etc.

- sur une surface instable ou inclinée.

Risque de chute et de détérioration de l'appareil. L'appareil peut aussi tomber sur la tête d'une personne et la blesser.

- dans un endroit exposé à la fumée, à la condensation, à une forte humidité à la poussière ou à des vibrations.

Des liquides ou de la poussière entrant dans l'appareil peuvent l'endommager. De fortes vibrations également.

Précautions de sécurité importantes (suite)



Attention



Retirer la batterie lorsque l'appareil doit rester inutilisé durant une période prolongée.



Ne pas forcer l'utilisation d'une fonction de l'appareil.

L'appareil pourrait être endommagé et des incidents éventuellement à l'origine de blessures pourraient survenir.



Ne pas faire tourner l'appareil lorsqu'il est monté sur un trépied.

À propos d'une fuite d'électrolyte de la batterie

- Si de l'électrolyte liquide venait à couler de la batterie et à être en contact avec la peau ou les vêtements, rincer immédiatement les parties touchées avec de l'eau claire.
- Une détérioration de la vue peut intervenir si de l'électrolyte a été en contact avec les yeux. Dans un tel cas, ne pas frotter l'œil, mais l'asperger immédiatement avec de l'eau et consulter un médecin.

À propos de l'écran ACL

- En raison des caractéristiques des cristaux liquides, la luminosité de l'écran ACL peut sembler inégale selon les changements de température, etc.
- L'écran ACL a été conçu et fabriqué avec des techniques de haute précision afin de fournir une image de qualité et de netteté supérieures. Étant donné la nature des cristaux liquides, il peut cependant y avoir certains pixels manquants ou qui restent constamment blancs. Ceci n'est pas le résultat d'un mauvais fonctionnement.
- Si l'écran ACL a été endommagé, attention de ne pas se blesser avec le verre brisé. D'autre part, s'assurer que le liquide qui peut s'échapper de l'intérieur de l'écran ne risque pas d'être en contact avec la peau, les yeux ou la bouche.

Vérification du contenu de l'emballage

Les accessoires suivants doivent être fournis avec l'appareil photo. Vérifier qu'il sont bien tous présents. S'il advenait que l'un de ces accessoires venait à manquer, contacter votre revendeur.

- Batterie lithium-ion NP-500
- Chargeur de batterie BC-500
- Câble USB USB-800
- Courroie de poignet HS-DG130
- Carte mémoire SD
- CD-Rom DiIMAGE Viewer
- CD-Rom du mode d'emploi
- Guide de référence
- Carte de garantie

Accessoires optionnels

- Adaptateur secteur AC-8U/AC-8E/AC-8GB
L'adaptateur secteur varie selon le pays d'achat de l'appareil. L'AC-8U est utilisé en Amérique du Nord, à Taiwan et au Japon. L'AC-8E en Europe continentale, en Océanie et en Asie (excepté à Hong-Kong). L'AC-8GB est utilisé au Royaume-Uni et à Hong-Kong.
- Batterie lithium-ion NP-500

Cet appareil peut être utilisé avec les alimentations suivantes :

1) Batterie lithium-ion (celle fournie ou un batterie achetée séparément)

- Lire le mode d'emploi au sujet de la batterie et de son chargeur et respecter les instructions.
- Il n'est pas possible de recharger la batterie lorsqu'elle est dans l'appareil.
- Lors de l'élimination des batteries, les confier à un circuit de recyclage, notamment ceux mis en place par les magasins des revendeurs photo.
- Le nombre d'images réalisables avec une batterie varie en fonction des conditions d'utilisation et des performances de la batterie.

* Se référer page 20 pour davantage d'informations sur l'autonomie des batteries.

2) Alimentation depuis le courant secteur

- Utiliser l'adaptateur secteur optionnel.

Accessoires nécessaires (suite)

Supports d'enregistrement compatibles

Cet appareil est livré avec une mémoire d'origine d'environ 2 Mo, pour disposer d'une quantité de mémoire supérieure, il est nécessaire d'utiliser l'une des cartes mémoires compatibles suivantes :

- Carte mémoire type SD Secure Digital
- Carte mémoire type MMC MultiMediaCard
- Carte mémoire type Memory Stick

À propos des cartes mémoire SD/MMC/Memory Stick



Attention

Les cartes mémoire SD (Secure Digital), MMC (MultiMediaCard) et Memory Stick sont fabriquées à partir de composants électroniques de précision. Ne pas effectuer les opérations suivantes car des dysfonctionnements ou des détériorations de la carte pourraient se produire.

- Ne pas toucher les contacts avec les doigts ou des objets métalliques. Les effets de l'électricité statique pourraient endommager les composants. Avant de manipuler une carte SD, MMC ou Memory Stick, décharger l'électricité statique de votre corps en touchant préalablement un objet métallique en contact avec le sol, etc.
- Ne pas tordre, choquer ou appliquer une pression sur la carte.
- Éviter de la soumettre à la chaleur, à des liquides ou au soleil direct.
- Ne pas ouvrir le couvercle du logement batterie/carte SD/MMC/Memory Stick alors que des données sont en cours d'écriture sur la carte.
- Ne pas essayer de la démonter ou de la modifier.



* Le logo SD est une marque déposée.

* "Memory Stick" et le logo sont des marques déposées de Sony Corporation.

Accessoires nécessaires (suite)

Important

- Dans le cas d'un dysfonctionnement ou d'une détérioration, il est possible que des données soient perdues. Konica Minolta ne pourra en aucun cas être tenu pour responsable de la perte de ces données.
- Toujours effectuer des sauvegardes des données importantes.
- Lors de l'utilisation des cartes SD/MMC/Memory Stick sur un micro-ordinateur, ne pas modifier les configurations (lecture seule, etc.) des fichiers-images de la carte. Des modifications pourraient empêcher le bon fonctionnement de l'appareil par la suite lors des opérations effacement des fichiers par exemple, etc.
- Ne pas modifier les noms de fichiers ou de dossiers enregistrés sur une carte SD/MMC/Memory Stick à partir d'un micro-ordinateur ou enregistrer des copies des fichiers originaux réalisés par l'appareil. Des images modifiées ou ajoutées peuvent non seulement ne pas être lisibles par l'appareil mais aussi provoquer un dysfonctionnement de l'appareil.
- Toujours formater les cartes SD/MMC/Memory Stick dans cet appareil. Une carte formatée à partir d'un micro-ordinateur peut ne pas fonctionner correctement.
- Les cartes SD et Memory Stick comportent un curseur de protection en écriture.
Lorsque ce curseur est poussé en position basse, il est impossible d'écrire de nouvelles données sur la carte et les images déjà enregistrées sont donc protégées.
Noter que ces image ne peuvent donc pas être effacées lorsque le curseur est en position basse.
- Lors de l'utilisation d'une carte de grande capacité les opérations de lecture et d'effacement peuvent prendre davantage de temps.
- Lors de l'utilisation d'une carte MMC (MultiMediaCard), le temps de réponse en enregistrement et en lecture d'image peut être plus long qu'avec une carte SD (Securte Digital). Cependant, ceci est dû aux caractéristiques de la carte et n'est pas le résultat d'un mauvais fonctionnement.

Nomenclature

Boîtier

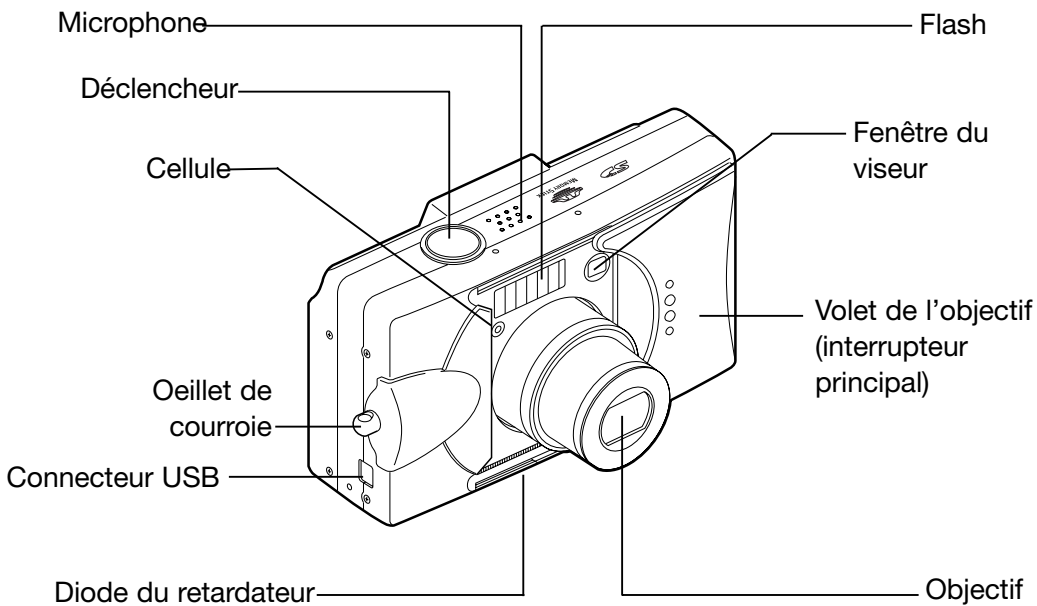

Nomenclature (suite)

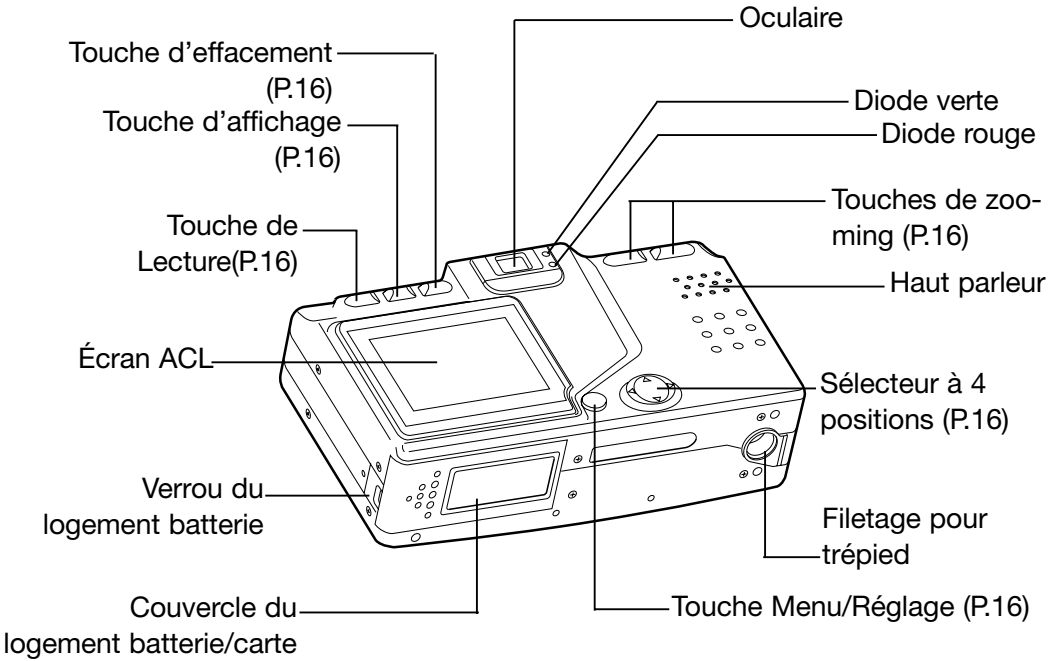

Nomenclature (suite)

Touches de commandes

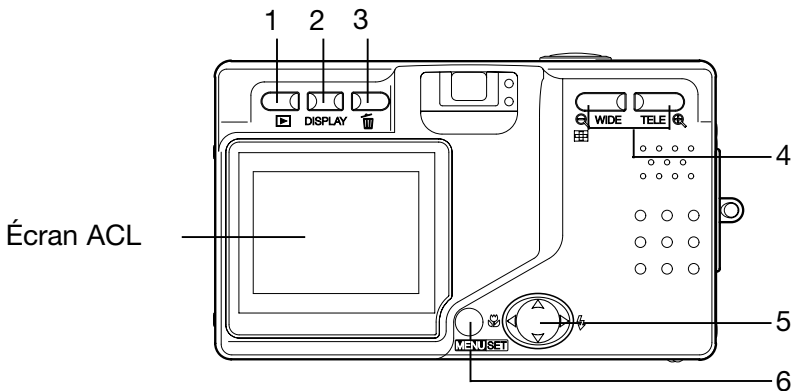

- 1 Touche Lecture (▶)
Utiliser cette touche pour visualiser les images ou configurer le menu Lecture. Elle peut être utilisée que l'appareil soit ou non sous tension (p.26).
- 2 Touche d'affichage
Pour mettre l'écran ACL sous ou hors tension et commuter entre affichage ou non des informations sur l'image. À la mise sous tension de l'appareil, l'écran s'allume et doit être volontairement mis hors tension pour cadrer uniquement depuis le viseur.

- 3 Touche d'effacement (🗑️)
Permet d'effacer les photos inutiles.

- 4 Touches de zooming
Commandent le zooming optique et numérique.

- 5 Sélecteur à 4 position (haut, bas, gauche, droite)

Agir sur les différentes positions haut, bas, gauche, droite pour sélectionner les paramètres de menus, les images, etc. Ce sélecteur est utilisé pour les opération suivantes :

- Sélection du mode de prise de vues
- Sélection des menus
- Selection des vues
- Défilement d'une image affichée en mode élargi
- Personnalisation de l'appareil

- 6 Touche Menu/Réglage

Pour afficher le menu, en sélectionner les options et valider les choix.

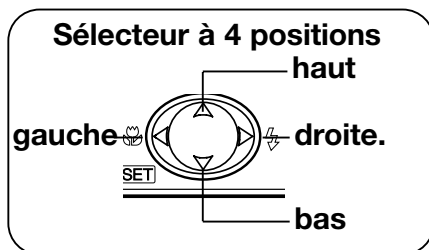

Fixation de la courroie

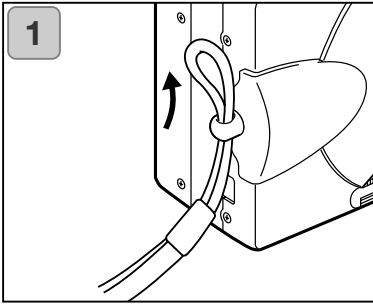

1. Engager la boucle de l'extrémité fine de la courroie dans l'œillet .

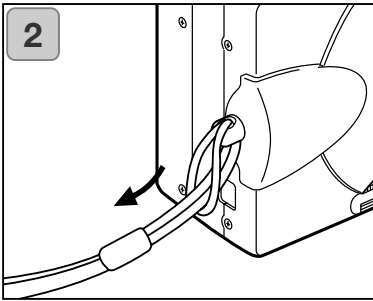

2. Faire passer l'autre extrémité de la courroie dans la boucle et resserrer l'ensemble sur l'œillet.



Danger :

Lors de l'utilisation de l'appareil avec sa courroie fixée, faire attention à ce que celle-ci ne s'enroule pas autour de votre cou. Ne jamais passer cette courroie autour du cou d'un enfant. Risque d'étranglement !



Lors du transport de l'appareil en le tenant par la courroie, faire attention à ce qu'il ne heurte pas accidentellement des objets proches.

- Placer l'appareil sur une surface stable pour fixer la courroie. En effectuant cette opération en le tenant en mains, il risquerait de vous échapper et de tomber.

Préparation de l'alimentation

Charge de la batterie (fournie)

- Charger la batterie avant de l'utiliser pour la première fois ou lorsque l'écran ACL affiche l'indication de batterie déchargée.

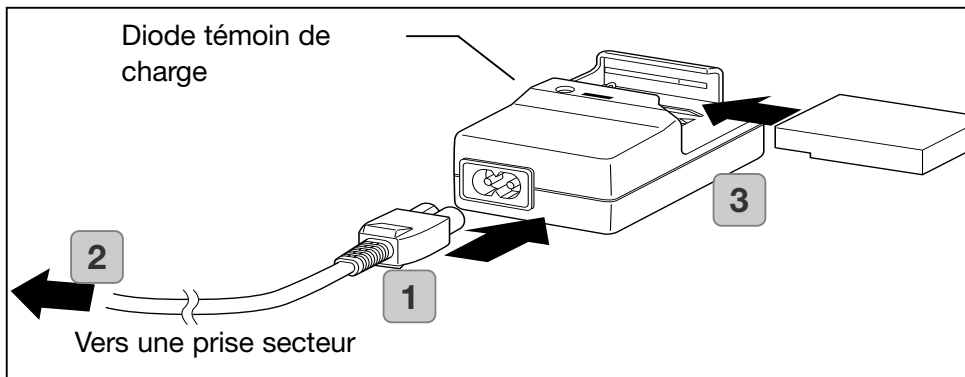

1. Connecter le cordon d'alimentation au chargeur.
 2. Brancher le cordon à une prise secteur.
 3. Insérer la batterie dans le chargeur.
 - Pendant la charge de la batterie, la diode d'indication de charge s'allume en rouge; une fois la batterie complètement chargée, elle passe au vert.
 4. Après la charge, retirer la batterie du chargeur, puis débrancher le cordon secteur du chargeur.
- La durée de charge normale est d'environ 2 heures et demi. Charger la batterie dans un endroit dont la température ambiante est comprise entre 0°C et 40°C.
 - La durée de charge varie selon la température ambiante et l'état de la batterie.
 - Avant d'utiliser une batterie neuve ou une batterie qui est restée longtemps inutilisée, les recharger complètement.
 - Lorsqu'une batterie est usée, elle n'a plus qu'une autonomie limitée, même après avoir été entièrement rechargée. Dans ce cas, la remplacer par une batterie neuve (vendue séparément : batterie lithium-ion NP-500).
 - Pendant la charge, le chargeur et la batterie s'échauffent : ceci est normal.
 - Si les contacts de la batterie sont sales et poussiéreux, la charge ne s'effectuera pas complètement ou prendra davantage de temps. Essuyer les contacts avec un chiffon sec et doux.

Préparation de l'alimentation (suite)

Mise en place de la batterie (fournie)

Avant d'installer ou de changer une batterie, vérifier que l'appareil est bien hors tension (p.26) et que l'écran ACL n'est pas allumé.

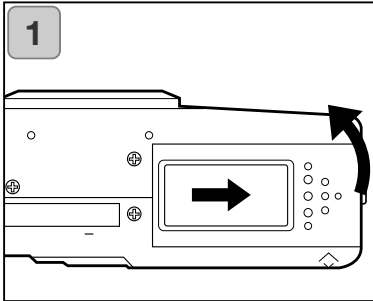

1. Ouvrir le couvercle du logement batterie/carte en le faisant coulisser dans le sens indiqué par la flèche.

 Ne pas changer la batterie avec les mains mouillées : risque de décharge électrique.

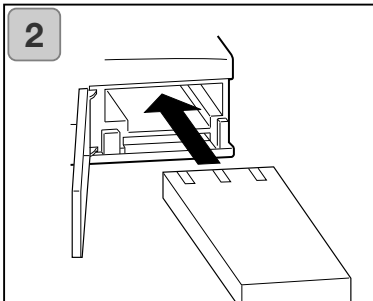

2. Mettre en place la batterie contacts orientés vers l'intérieur du logement. Un fois la batterie correctement engagée dans le logement, refermer le couvercle.

Vérifier que la batterie est orientée dans le bon sens. Si elle est engagée à l'envers, il y a un risque de court-circuit et de fuite ou de surchauffe, voire de blessure et de détérioration de l'appareil.

Indicateur de niveau de charge de la batterie

Lorsque la charge de la batterie est épuisée, l'indicateur de niveau de charge affiche l'état de charge comme ci-dessous :

(le niveau de charge est indiqué sur l'écran ACL par 2 niveaux)



1. Charge complète



2. Fin de charge. recharger la batterie.

Préparation de l'alimentation (suite)

Autonomie de la batterie (guide référence)

Nombre de vues		Durée de lecture en continu (en minutes)
Écran ACL sous tension	Écran ACL hors tension	
Environ 100	Environ 200	Environ 90

- * Conditions de test : température et humidité normales, flash pour 50% des vues, 1 vue toutes les 30 sec. un mouvement de zooming, 2592 x 1944 pixels.
- * L'autonomie de la batterie dépend de l'environnement de prise de vues, du mode de prise de vues et des conditions de ces prises de vues.
- * Les valeurs ci-dessus sont données uniquement à titre indicatif et ne sont pas garanties.
- * Les opérations suivantes consomment de l'énergie, même en dehors des phases d'enregistrement et réduisent donc le nombre potentiel de vue enregistrables.
 - Mise au point répétée par pression à mi-course sur le déclencheur.
 - Zooming répété.
 - Utilisation intensive de l'écran ACL en mode Lecture.
 - Communication avec un micro-ordinateur.

Danger

- Lors de l'utilisation prolongée de l'appareil, la batterie s'échauffe. Sa manipulation sans précautions peut provoquer des brûlures.
- Ne jamais ouvrir le logement batterie/carte pendant que l'appareil est en cours d'écriture sur la carte ou de traitement d'une image (p.36).
- Pour recharger la batterie (NP-500), ne pas utiliser d'autre chargeur que celui prévu à cet effet (BC-500). De même, ne pas utiliser ce chargeur (BC-500) pour recharger des batteries autres que le modèle NP-500.
- Ne pas laisser une batterie dans un endroit où la température peut atteindre 60°C comme l'intérieur d'une voiture exposée au soleil par exemple, etc.
- Ne pas exposer la batterie à l'humidité, ne pas lui faire subir de choc violent.

- | | |
|---|--|
| • Chargeur de batterie BC-500 | • Batterie lithium-ion NP-500 |
| Caractéristiques principales | Caractéristiques principales |
| • Tension d'entrée : 100-240V (50/60Hz) | • Tension nominale : 3,7 V |
| • Valeur nominale : 8VA (100V) 12 VA (240V) | • Capacité nominale : 820 mAh |
| • Tension de sortie : DC4.2V/600mA | • Température d'utilis: 0°-40°C |
| • Durée de recharge : Environ. 2 h 30 | • Dimensions extérieures : 31.8(L) x 9(H) x 49.8(P) mm |
| • Température d'utilis: 0°-40°C | • Poids : Environ. 25 g |
| • Température de stockage : 20°-60°C | |
| • Dimensions extérieures : 55(L) x 30(H) x 90(P) mm | |
| • Poids : Environ. 70 g | |

Préparation de l'alimentation (suite)

Merci de contribuer au recyclage des batteries lithium.

- Cet appareil utilise une batterie lithium.
- Cette batterie est recyclable et présente une ressource valorisable.
- Pour le recyclage des batteries usées recouvrir les contacts de ces batteries afin d'éviter les risques de courts-circuits et donc d'inflammation et d'incendie ou placer ces batteries dans un sac en plastique étanche. Les confier ensuite à un service de récupération et de recyclage. Des containers de récupération sont disponibles dans de nombreux endroits et magasins.

Précautions concernant le recyclage.

Ne pas mettre les batteries en court-circuit. Risque d'arc électrique et d'incendie .

Ne pas retirer les revêtements (isolant, capot, container, etc.) Risque de fuite, de surchauffe, d'explosion.

Ne pas démonter les batteries. Risque de fuite, de surchauffe, d'explosion.

Digital Camera: DiIMAGE G500



Tested To Comply
With FCC Standards

FOR HOME OR OFFICE USE

FCC Compliance Statement:

This device complies with Part 15 of the FCC Rules. Operation is subject to the following two conditions: (1) This device may not cause harmful interference, and (2) this device must accept any interference received, including interference that may cause undesired operation. Changes or modifications not

approved by the party responsible for compliance could void the user's authority to operate the equipment. This equipment has been tested and found to comply with the limits for a Class B digital device, pursuant to Part 15 of the FCC Rules. These limits are designed to provide reasonable protection against harmful interference in a residential installation. This equipment generates, uses and can radiate radio frequency energy and, if not installed and used in accordance with the instructions, may cause harmful interference to radio communications. However, there is no guarantee that interference will not occur in a particular installation. If this equipment does cause harmful interference to radio or television reception, which can be determined by turning the equipment off and on, the user is encouraged to try to correct the interference by one or more of the following measures:

- Reorient or relocate the receiving antenna.
- Increase the separation between the equipment and the receiver.
- Connect the equipment to an outlet on a circuit different from that to which the receiver is connected.
- Consult the dealer or an experienced radio/TV technician for help.

Tested by the Minolta Corporation 101 Williams Drive, Ramsey, New Jersey 07446, U.S.A.

Do not remove the ferrite cores from the cables.

Industry Canada's Compliance Statement:

This Class B digital apparatus complies with Canadian ICES-003.

Cet appareil numérique de la classe B est conforme à la norme NMB-003 du Canada.

Préparation de l'alimentation (suite)

Branchement de l'adaptateur secteur (vendu séparément)

- Afin de ne pas être soumis aux problèmes d'autonomie de batterie lors des prises de vues, de la lecture et du transfert de données (connexion USB), il est recommandé d'utiliser l'adaptateur secteur spécifique (vendu séparément): AC-8U/AC-8E/AC-8GB. Voir page 11 pour davantage de détails .
- Utiliser uniquement l'adaptateur secteur (vendu séparément) prévu pour cet appareil. L'utilisation d'un modèle non adapté peut détériorer l'appareil.
- Vérifier que l'appareil est hors tension avant de procéder au branchement de l'adaptateur.
- Après avoir lu le chapitre "Précautions de sécurité importantes" (pp.7-10) de ce mode d'emploi et les consignes de sécurité indiqués au sujet de l'adaptateur, brancher ce dernier comme indiqué.

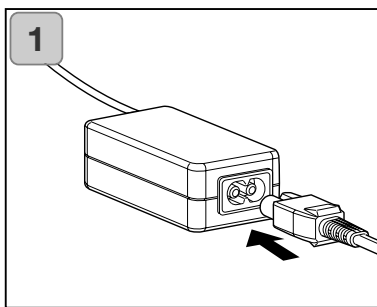

1. Connecter l'adaptateur secteur au cordon d'alimentation et brancher ce dernier à la prise secteur.

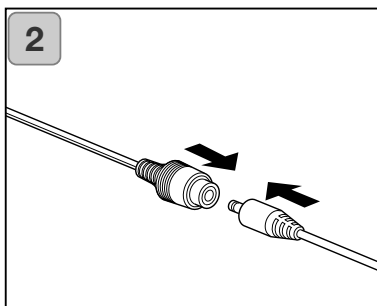

2. Raccorder le connecteur de l'adaptateur de batterie avec celui de l'adaptateur secteur.

Préparation de l'alimentation (suite)

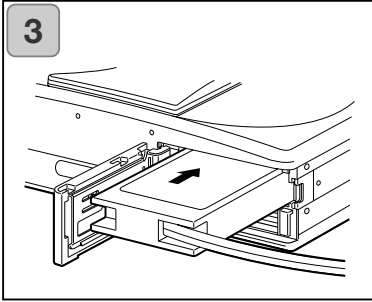

3. Après avoir ouvert le couvercle du logement batterie/carte retirer le capote de la batterie. Engager l'adaptateur de batterie dans le logement et refermer le couvercle.
 - Une fois l'utilisation de l'appareil terminée, le mettre hors tension puis débrancher le cordon de l'adaptateur de batterie de l'adaptateur secteur
Ne jamais manipuler l'adaptateur avec les mains mouillées. Risque d'électrocution.

Insertion/Retrait des cartes

- Cet appareil dispose d'une mémoire interne d'environ 2 Mo pour l'enregistrement de données images et d'autres informations, comme la date et l'heure. Ainsi, même en l'absence de carte dans l'appareil, il est possible d'enregistrer quelques photos en urgence. Si vous souhaitez utiliser une carte mémoire, les cartes suivantes sont compatibles : SD, MMC, Memory Stick (elles seront désignées par la simple appellation "carte" ci-dessous.)
- Tout d'abord, mettre l'appareil hors tension (en fermant le volet de l'objectif), et s'assurer que l'écran ACL est éteint. Si l'appareil est sous tension, la carte ou l'appareil pourraient être endommagés.

Mise en place de la carte mémoire

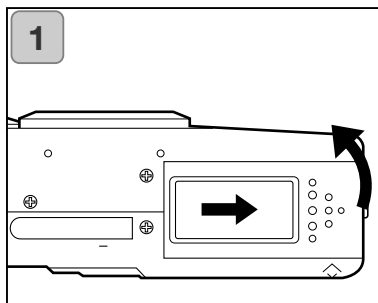

1. Ouvrir le couvercle du logement batterie/carte.

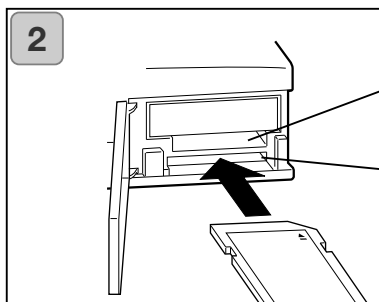

Logement pour carte Memory Stick

Logement pour cartes SD/MMC

2. Tourner l'appareil et le côté étiquette de la carte vers le haut, insérer la carte avec sa partie biseautée en avant et la pousser à fond.
 - Faire attention à ce que la carte soit insérée dans le bon sens. Si la carte est insérée avec force dans le mauvais sens, les connecteurs seront endommagés.
 - Il y a deux logements pour carte. Si une carte mémoire SD ou MMC est utilisée, l'insérer dans le lecteur le plus à l'arrière de l'appareil, et si une carte mémoire Memory Stick est utilisée, l'insérer dans le lecteur le plus vers l'avant de l'appareil.
3. Fermer le couvercle du logement batterie/carte.

Retrait de la carte mémoire

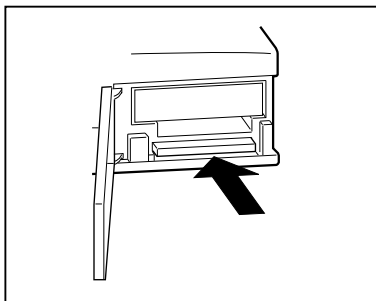

1. Ouvrir le couvercle du logement batterie/carte.
2. En poussant doucement sur la carte, le système est déverrouillé et la carte s'éjecte en partie. Tirer doucement sur la carte pour la sortir.
3. Refermer le couvercle du logement batterie/carte.

Attention

S'assurer que l'appareil est hors tension en vérifiant que la diode du viseur est éteinte avant de mettre en place ou de retirer la carte mémoire.

Lorsque la carte est en cours d'accès ou lorsqu'une image est en cours de traitement, l'écran ACL affiche "Copie en cours...", etc., et la diode rouge s'allume.

Si le couvercle du logement batterie/carte est ouvert alors que la diode rouge clignote, le traitement d'image sera interrompu ou impossible.

Lorsque la diode rouge est allumée, ne PAS OUVRIR le couvercle du logement batterie/carte.

- Lorsqu'une carte est mise en place, l'enregistrement s'effectue d'abord sur cette carte. (S'il n'y a pas de carte dans l'appareil, la mémoire interne est utilisée pour l'enregistrement. Cependant, dans ce cas, la taille de l'image enregistrée est limitée à 640 x 480 pixels.)
- Il est possible de mettre en place et d'utiliser deux cartes simultanément, comme une carte mémoire SD (ou MMC) et une carte Memory Stick. Dans ce cas, les enregistrements se feront d'abord sur la carte en cours d'utilisation. Pour sélectionner la carte à utiliser en premier, aller dans le menu Réglages (p.105).

Mise sous/hors tension de l'appareil

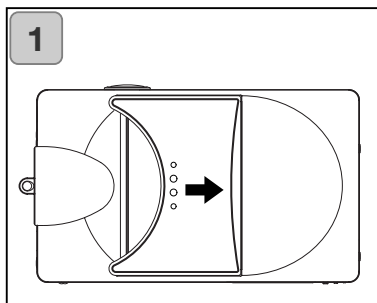

1. Faire glisser doucement le volet de l'objectif (interrupteur principal) dans la direction de la flèche jusqu'à ce qu'il arrive en butée.

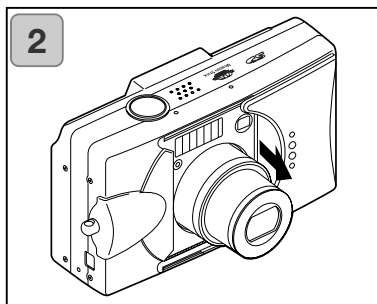

2. Une fois l'objectif en position prise de vues (grand-angle), l'appareil est sous tension.
 - Une fois l'appareil sous tension, il est possible de prendre des photos. L'écran ACL est automatiquement mis sous tension.

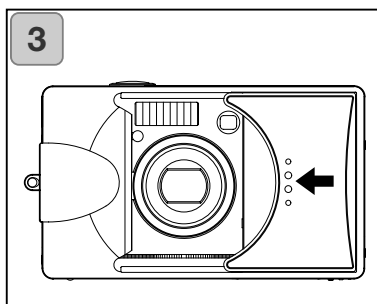

3. Pour mettre l'appareil hors tension, faire coulisser légèrement le volet de l'objectif dans la direction de la flèche. L'appareil est mis hors tension et l'objectif se rétracte. S'assurer que l'objectif est bien rétracté avant de fermer complètement le volet de l'objectif.

Réglage du menu Langue/Date et heure

- À la première utilisation de l'appareil, un écran s'affiche, vous demandant de régler l'heure, la date et la langue des menus. Pour effectuer ces réglages, suivre les consignes suivantes.
- Quatre langues sont disponibles : Japonais, Anglais, Français, et Allemand.
- S'assurer que l'adaptateur secteur est en place ou que la batterie est suffisamment chargée.

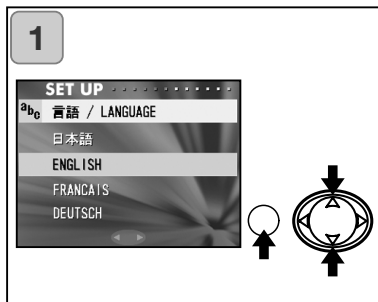

1. Mettre l'appareil sous tension en ouvrant le volet de l'objectif ou en appuyant sur la touche de lecture. L'écran de sélection de langue s'affiche automatiquement sur l'écran ACL. En appuyant sur les positions bas ou haut, sélectionner la langue voulue et appuyer sur la touche Menu/Réglage.

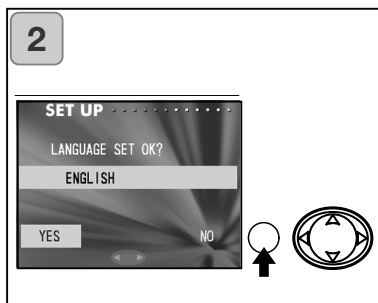

2. Pour valider votre choix, appuyer sur la touche Menu/Réglage afin de confirmer le "OUI" sélectionné.
 - En sélectionnant "NON" avec la position droite du sélecteur et en appuyant sur la touche Menu/Réglage, le réglage actuel est annulé et le premier écran est affiché.

* Une fois la sélection de langue validée, l'écran suivant de réglage de date est affiché.

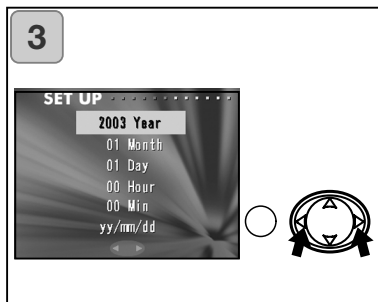

3. Le paramètre "ANNÉE" étant sélectionné, agir sur les positions gauche ou droite pour régler l'année.

La date peut être réglée jusqu'au 31 décembre 2050.

Réglage du menu Langue/Date et heure (suite)

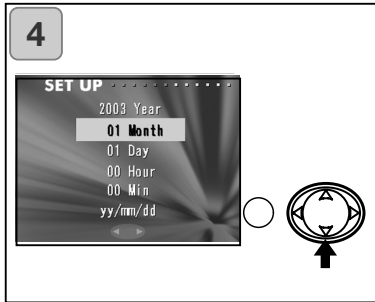

4. (1) Une fois "l'ANNÉE" réglée, agir sur la position bas du sélecteur pour passer au réglage du "MOIS".

(2) Appuyer à gauche ou à droite pour régler le mois de la même manière qu'à l'étape 3 de la page 27.

- En répétant les procédures (1) et (2) ci-dessus, valider le réglage de la date et de l'heure et sélectionner le format de date.
- Le format de date est disponible sous 3 options : année/mois/jour, jour/mois/année, et mois/jour/année.
- Pour revenir à l'écran précédent et effectuer des corrections, appuyer sur le haut.

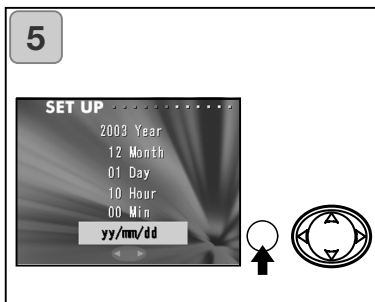

5. Une fois les réglages effectués, appuyer sur la touche Menu/Réglage.

6. Une fois tous les réglages effectués...

- Si l'appareil a été mis sous tension avec l'interrupteur principal (en ouvrant le volet de l'objectif), il est possible de prendre des photos une fois que l'objectif a atteint sa position de prise de vues.
 - Si les réglages ont été effectués après avoir appuyé sur la touche de lecture, l'écran ACL affiche les images en lecture.
- * L'horloge interne fonctionne avec une batterie de sauvegarde. Si la batterie est retirée de l'appareil, les informations seront conservées pendant 24 heures environ. Si la batterie est retirée pendant un certain temps, les réglages devront être effectués à nouveau (p.103).
- * Ne pas retirer la batterie de l'appareil dans les trois heures suivants les réglages de la date et de l'heure. Ces réglages seraient effacés si la batterie de sauvegarde n'est pas complètement chargée.

Tenue de l'appareil

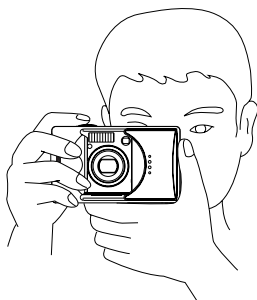

- Maintenir fermement l'appareil avec les deux mains et garder les coudes bien calés de chaque côté du corps pour un bon appui.
- Pour prendre une photo à la verticale, tenir l'appareil de manière à ce que le flash soit en haut.

Faire attention à ne pas couvrir l'objectif, le flash ou la fenêtre du posemètre avec les doigts, les cheveux ou la courroie.

Viseur et diodes du viseur

- En mode Macro (p.42), il est recommandé d'utiliser l'écran ACL pour cadrer les images (p.35). Si c'est le viseur qui est utilisé, il est possible qu'il y ait une différence entre ce qui est cadré et l'image réellement enregistrée par l'appareil.

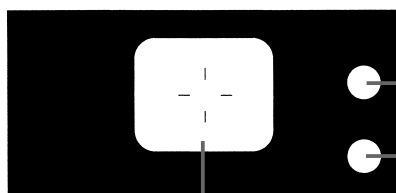

Diodes du viseur (p.30)

Diode verte

Diode rouge

Repère de mise au point autofocus
Superposer ce repère sur le sujet.

Prise de vues (suite)

Diodes du viseur

Signification du fonctionnement des diodes :

- Diode verte :
(Allumée)
L'appareil est prêt pour la prise de vues (le flash ne fonctionne pas).
(Clignotante)
Mise au point automatique (autofocus) impossible.
- Diode rouge :
(Allumée)
Le flash est en charge, formatage de la carte mémoire.
(Clignotante)
Témoin de risque de flou de bougé de l'appareil.
- Diodes rouges et vertes :
(Allumées)
L'appareil est prêt pour la prise de vues (le flash fonctionne).
Le câble USB est branché.
(Clignotantes)
Erreur système : la carte mémoire n'a plus assez de mémoire, a un défaut, ou n'est pas formatée. La batterie est déchargée.
(Diode verte clignotante/diode rouge allumée)
La carte est en cours d'enregistrement, des images sont en cours de traitement, de compression/décompression ou autre traitement.

Prise de vues avec cadrage depuis le viseur

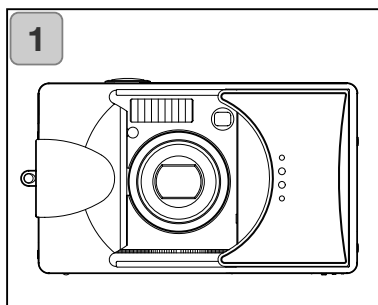

1. Ouvrir le volet de l'objectif pour mettre l'appareil sous tension. Lorsque l'appareil est sous tension, l'écran ACL s'allume. Si le viseur est utilisé, appuyer sur la touche d'affichage pour éteindre l'écran ACL et économiser de l'énergie.

- Si la surface de l'objectif est sale, la nettoyer avec un tissu sec et propre.

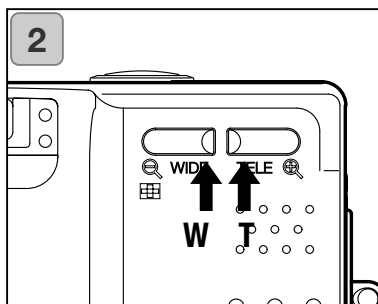

2. Regarder dans le viseur pour cadrer le sujet et déterminer sa taille en agissant sur les touches de zooming. Placer le repère d'autofocus sur le sujet à mettre au point.

- Une pression sur la touche Téléobjectif (T) rapproche le sujet, tandis qu'une pression sur la touche W (grand-angle), l'éloigne.
- Si le sujet n'est pas au centre de la composition, utiliser la fonction de "Prise de vue avec mémorisation de mise au point" (p.34).

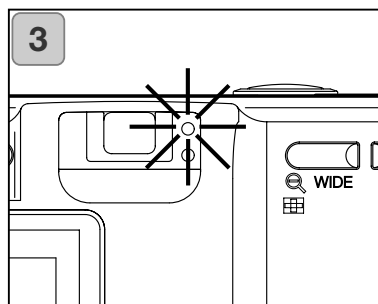

3. Appuyer à mi-course sur le déclencheur : la diode verte clignote, indiquant la mémorisation de la mise au point et de l'exposition.

- Si la mise au point est impossible, la diode verte clignote. Voir page 33.
- En cas d'instabilité de l'appareil (tremblements), la diode rouge clignote.

Prise de vues (suite)

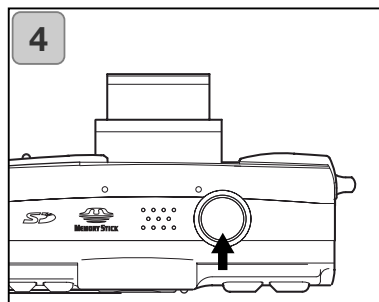

- Appuyer à fond sur le déclencheur pour prendre une photo. Un signal sonore confirme la prise de vue. La photo est alors enregistrée sur la carte mémoire (ou dans la mémoire interne).
 - Le signal sonore ne fonctionne pas s'il a été désactivé (p.102).

- Lors de l'enregistrement sur la carte, la diode rouge et la diode du retardateur à l'avant de l'appareil sont allumées et la diode verte clignote.
 - Si le signal sonore est désactivé (p.102), la diode du retardateur ne s'allume pas.
 - Lorsque le traitement des données-image est en cours, l'appareil ne peut pas être utilisé.Une fois les diodes verte et rouge éteintes, l'enregistrement est terminé.



Ne pas ouvrir le couvercle du logement batterie/carte lorsque les diodes rouge et verte clignotent.

- Une fois les prises de vues terminées, refermer le volet de l'objectif et couper l'alimentation de l'appareil.

Distances de prise de vues (normales) pendant la journée	
Focale	Distance de prise de vue
Grand-angle*	0,50 m à l'infini
Téléobjectif**	0,80 m à l'infini

- Pour photographier un sujet situé à une distance inférieure à celles ci-dessus, utiliser le mode macro (pp.39, 42).
- * Équivalent à 39 mm en 24x36
** Équivalent à 117 mm en 24x36

Prise de vues (suite)

Le déclencheur est enfoncé à mi-course et la diode verte clignote... La mise au point sur le sujet est difficile, et/ou le sujet est trop sombre. Dans ce cas, suivre les consignes suivantes.

- S'assurer que l'appareil n'est pas trop près du sujet, puis cadrer le sujet avec le repère d'autofocus au centre du viseur. (Pour les distances de prise de vues, voir page 32.)
- Si le sujet est trop sombre (comme une personne à l'ombre), utiliser le flash (pp.38, 40, 41).
- Faire la mise au point sur un sujet similaire, situé à la même distance et présentant la même luminosité pour régler l'autofocus et l'exposition. Verrouiller la mise au point, recadrer sur le sujet original et prendre la photo (p.34).

Prise de vues avec mémorisation de mise au point

- Si le sujet principal n'est pas au centre de l'écran, utiliser la mémorisation de mise au point.



1. Placer le repère d'autofocus sur le sujet, et appuyer à mi-course sur le déclencheur. La diode verte s'allume indiquant la mémorisation de la mise au point.
 - L'exposition est mémorisée en même temps que la mise au point.
 - Pour annuler la mise au point et recommencer la procédure, relâcher le déclencheur.



2. Le déclencheur étant toujours enfoncé à mi-course, recadrer la photo et appuyer à fond sur le déclencheur pour prendre la photo.
 - Si la distance a changé, ne pas modifier la distance de prise de vue lors du recadrage. Recommencer la procédure .

La mise au point peut être difficile avec certains sujets :

- Un sujet présentant un très faible contraste (un sujet très lumineux, par exemple : le ciel, un mur blanc, le capot d'une voiture)
- Un sujet composé uniquement de lignes horizontales et sans texture
- Un sujet en mouvement rapide
- Un sujet mal éclairé (dans un endroit sombre)
- Un sujet situé devant un fond ou un objet très lumineux
- Un sujet éclairé par une lumière vacillante, comme un éclairage fluorescent

Prise de vues avec l'écran ACL

- La prise de vues est possible en utilisant l'écran ACL de la même manière que le viseur.
- L'utilisation de l'écran ACL consomme beaucoup d'énergie, il est donc recommandé d'avoir une batterie de rechange à portée de main (batterie Lithium-ion NP-500, vendue séparément), ou d'utiliser l'adaptateur secteur (AC-8U/AC-8E/AC-8GB, vendu séparément; voir p.11 pour plus de détails).

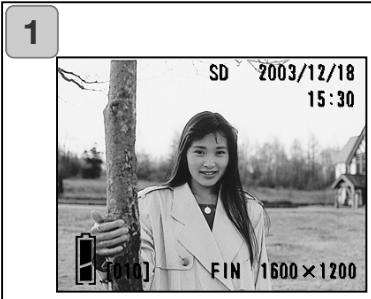

1. Une fois l'appareil mis sous tension en ouvrant le volet de l'objectif, l'écran ACL s'allume, et l'image en cours de cadrage (cadrée par l'objectif) est affichée.
 - La date et l'heure sont affichées pendant environ 5 secondes.
2. Tout en regardant l'écran ALC, cadrer la photo puis déclencher.
 - Les procédures de prise de vues sont les mêmes que celle pour une prise de vues avec le viseur (pp.31-32).
 - Les valeurs de mise au point et la vitesse peuvent être affichées en appuyant à mi-course sur le déclencheur lorsque l'image est en cours d'affichage.
 - Une fois l'image enregistrée sur la carte mémoire, l'image en cours réapparaît.

Affichage de l'image

En prise de vues avec l'écran ACL, l'image et les informations suivantes sont affichées sur l'écran :

- L'appareil peut être réglé pour ne pas afficher d'informations (p.101).

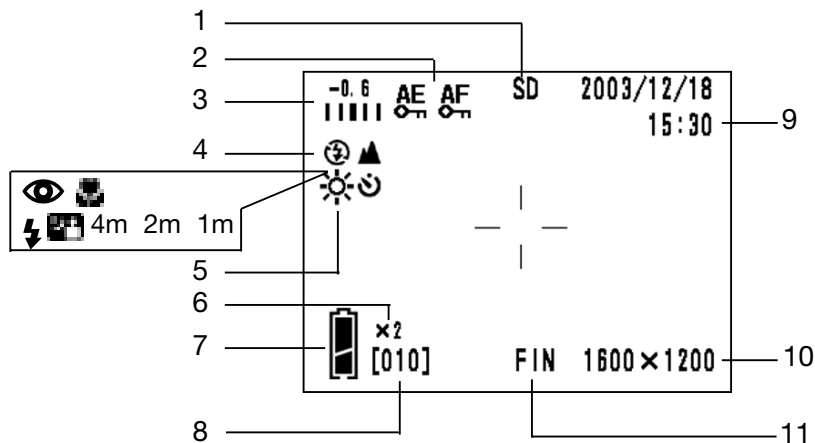

- 1 Support d'enregistrement
Indique le type de support.
 - Carte mémoire SD ou MMC : SD*
 - Memory Stick : MS
 - Mémoire intégrée : IN* Même si une carte MMC est utilisée, le type affiché sera SD.
- 2 Mémorisation AF/AE
Affiché lorsque les fonctions de mémorisation de l'autofocus ou de l'exposition sont utilisées (pp.107-108).
- 3 Correction d'exposition
La valeur de correction est affichée. Pour plus de détails sur le réglage de l'exposition, voir pages 51 et 107.
- 4 Mode de prise de vues
Le mode** sélectionné est affiché.
** Pour plus de détails sur chaque mode, voir pages 38 à 43.
- 5 Balance des blancs
L'icône de balance des blancs est affiché. Pour plus de détails sur la balance des blancs, voir pages 52 et 107.
- 6 Grossissement du zoom numérique
Affiché lorsque le zoom numérique est utilisé (p.56).
- 7 Niveau de charge de la batterie
Si la batterie est utilisée, le niveau de charge est indiqué par 2 niveaux (p.19).

Prise de vues (suite)

- 8 Compteur de vues
Le nombre de vues restantes est affiché.
- 9 Date et heure/valeur de mise au point/vitesse
- 1) La date et l'heure sont affichées lorsque l'appareil est mis sous tension et lorsque l'affichage de l'écran passe du menu Enregistrement (p.44) ou de l'image en lecture (p.70) à l'image en cours. La date et l'heure sont affichées pendant environ 5 secondes.
- 2) La valeur de mise au point et la vitesse sont affichées en appuyant à mi-course sur le déclencheur.
- 3) La valeur de mise au point et la vitesse restent affichées lors du réglage manuel de l'exposition (p.62).
- 10 Taille de l'image
La taille d'image de la photo est affichée.
- 11 Mode qualité de l'image
- 1) Normalement, la qualité de la photo est affichée.
- 2) En vidéo,  est affiché.

À propos de la mise hors tension automatique

Si l'appareil n'est pas utilisé pendant un certain temps alors qu'il est sous tension et que le volet d'objectif est ouvert, la fonction de mise hors tension automatique (pause) est activée et l'alimentation est coupée (l'objectif reste sorti).

L'appareil revient au mode de prise de vues en appuyant sur le déclencheur, sur une touche de zooming ou une autre touche.

- Fermer le volet de l'objectif lorsque les prises de vues sont terminées ou lorsque l'appareil ne doit pas être utilisé pendant un certain temps.
- La durée avant mise hors tension automatique est réglée sur trois minutes. Cette durée peut être modifiée dans le menu Réglages (p.104).
- Avec l'adaptateur secteur, la mise hors tension automatique est activée.



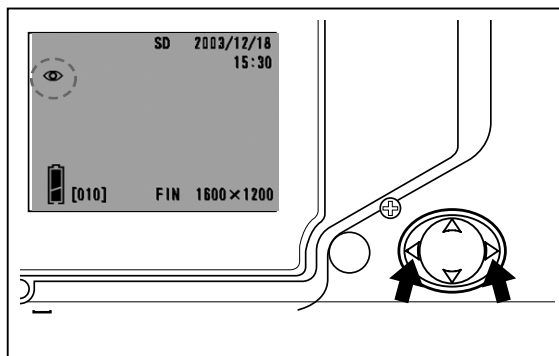

Sélection du mode de prise de vue

- Les différents modes de prise de vues permettent de sélectionner les meilleures conditions de prise de vues en fonction du sujet.
- Une fois un mode réglé (hormis le retardateur), les prises de vues peuvent être faites en continu. Il est recommandé de revenir au mode AUTO (aucun affichage) après les prises de vues.
- Le retardateur peut être réglé sur 3 ou 10 secondes (réglage usine), mais le réglage de 10 secondes n'est valable que pour la prochaine photo. Le réglage 3 secondes est le réglage par défaut.
- Lorsque l'appareil est mis hors tension, le mode de prise de vues réglé est annulé et l'appareil revient automatiquement au mode AUTO (aucun affichage). Mais le réglage du mode flash n'est pas réinitialisé même si l'appareil est éteint puis rallumé.
- Les fonctions personnalisables (p.107) permettent de régler un mode de prise de vues préféré.



1. Mettre l'appareil sous tension pour que l'écran ACL soit allumé.
2. En agissant sur la gauche ou la droite du sélecteur, afficher le symbole du mode de prise de vues souhaité sur l'écran ACL.





La sélection des modes suivants s'effectue en appuyant sur la droite.

- | | |
|--|--------|
| 1) AUTO (Flash automatique) | (p.40) |
|  2) Réduction des yeux rouges | (p.40) |
|  3) Flash forcé | (p.41) |
|  4) Synchro lente | (p.41) |
|  5) Annulé (Flash manuel) | (p.41) |

- À chaque pression à droite, les symboles sont affichés un par un selon cette liste.

Sélection du mode de prise de vue (suite)

La sélection des modes suivants s'effectue en appuyant à gauche.

- 1) Mode AUTO (aucun affichage)
-  2) Mode Macro (p.42)
-  3) Mode infini (p.42)
-  4) Mode retardateur (p.43)
-  5) Retardateur + mode Macro
-  6) Retardateur + mode infini
- 7) 4 m Mode fixfocus (p.43)
- 8) 2 m Mode fixfocus (p.43)
- 9) 1 m Mode fixfocus (p.43)

- À chaque pression à gauche, les symboles sont affichés un par un selon cette liste.

Sélection du mode de prise de vue (suite)

Utilisation du mode Flash

AUTO (Flash automatique)

- Il s'agit du mode normal. Lorsque l'appareil est mis sous tension, il est réglé sur Auto (flash automatique). Aucun symbole n'est affiché sur l'écran ACL.
- Dans un environnement sombre, le flash se met en service automatiquement.
 - La diode rouge qui s'allume après l'émission de l'éclair indique que le flash est en charge ; il est impossible de déclencher dans ce cas.
 - Si la vitesse est inférieure à 1/60e de seconde en grand-angle et à 1/90e de seconde en télé. Garder à l'esprit que la photo sera floue à cause des mouvements de l'appareil.
 - Il est recommandé d'utiliser la réduction des yeux rouges pour photographier des personnes au flash.

Portée du flash	
Distance de mise au point	Distance de prise de vues
Grand-angle*	0,50 m à 3,5 m
Téléphoto**	0,50 m à 2 m

* Équivalent à 39 mm en 24x36

** Équivalent à 117 mm en 24x36

Réduction des yeux rouges

- Ce mode permet de supprimer le “phénomène des yeux rouges”, qui est causé par l'utilisation du flash en portrait.
- En appuyant à fond sur le déclencheur, un pré-éclair est émis, suivi de l'éclair principal.
 - Ne pas bouger l'appareil et demander au sujet de ne pas bouger tant que l'éclair principal n'a pas été émis.
 - Si le sujet n'est pas face au pré-éclair ou à l'éclair, ou s'il est hors de portée du flash, la réduction des yeux rouges ne sera pas fonctionnelle.
 - Le flash en mode AUTO ne fonctionne pas dans un environnement bien éclairé.

Sélection du mode de prise de vue (suite)

Flash forcé

- Utiliser ce mode si le visage du sujet est à l'ombre et pour éviter les ombres portées par un soleil direct.
- Le flash fonctionne quel que soit l'éclairage ambiant.

Synchro lente

- Utiliser ce mode pour photographier un sujet de nuit en extérieur ou pour photographier une scène de nuit.
- La photographie au flash est possible avec une vitesse lente.
 - Ce mode utilisant des vitesses lentes, utiliser un trépied pour éviter les flous de bougé.
 - Si le sujet bouge, la photo sera floue.

Annulé (Flash manuel)

- Utiliser ce mode pour photographier dans des endroits (comme les musées) où l'utilisation du flash est interdite, ou pour photographier une scène de nuit, ou pour un éclairage naturel du sujet.
- Le flash ne fonctionne pas, même si l'environnement est sombre.
 - Ce mode utilisant des vitesses lentes, utiliser un trépied pour éviter les flous de bougé.
 - Si la diode rouge s'allume lorsque le déclencheur est appuyé à mi-course, cela signifie que l'éclairage n'est pas suffisant et que la photo sera sous-exposée (sombre).

Sélection du mode de prise de vue (suite)

Prises de vues rapprochées/éloignées

Mode Macro

- Utiliser ce mode pour photographier des sujets proches.
- Si la distance entre l'appareil et le sujet est courte, il y aura une différence entre l'image cadrée dans le viseur et la photo réalisée. Il est donc recommandé d'utiliser l'écran ACL.
 - Utiliser un trépied pour éviter les flous de bougé car les vitesses sont plus lentes en prises de vues rapprochées.
 - Le retardateur peut être utilisé avec cette fonction macro.
 - L'utilisation du flash en prises de vues rapprochées risque de donner des images surexposées (trop claires). Pour davantage d'informations sur la portée du flash, voir page 40.

Distances de prises de vues en mode Macro

Distance de mise au point	Distance de prise vue
Grand-angle	6 cm à l'infini
Téléphoto	0,50 m à l'infini

Mode Distance

- Utiliser ce mode pour photographier un sujet éloigné, comme un paysage ou un bâtiment.
 - Toujours utiliser un trépied.
 - Le flash ne fonctionne pas.
 - Le retardateur peut être utilisé avec cette fonction.

Sélection du mode de prise de vue (suite)

Utilisation du retardateur

Mode retardateur

- Utiliser un trépied.
- Lorsque le déclencheur est appuyé à fond, la diode du retardateur s'allume, et la photo est prise après 10 secondes.
 - Pour annuler la fonction retardateur, refermer le volet de l'objectif.
 - Une fois la photo réalisée, le mode retardateur (délai de 10 secondes) est annulé. Pour utiliser le retardateur à plusieurs reprises, régler ce mode pour chaque photo.
 - Le délai pour le retardateur peut aussi être réglé sur 3 secondes en utilisant le menu Réglages (p. 103). Si le retardateur est réglé sur 3 secondes, ce réglage est effectif même après une prise de vue, il est donc possible de poursuivre les prises de vues avec le retardateur.

Prises de vues avec fixfocus

Mode fixfocus

- Utiliser ce mode pour prendre des photographies en utilisant fixfocus.
- La distance peut être réglée à 4 m, 2 m ou 1 m.
 - Ce mode est réglé sur "annulé" par défaut. Pour l'utiliser, sélectionner "MACRO" dans le menu mode personnalisé et régler le mode sur ON (p.109,3).

- En utilisant le menu Enregistrement, il est possible de prendre des photos avec les réglages choisis. Régler l'appareil avec le "menu ENREG (DÉTAILS)" (réglage par défaut), ou "ENREG (BASIQUE)" (p.67).
- Les réglages effectués pour chaque menu sont maintenus, même lorsque l'appareil est mis hors tension, jusqu'à ce qu'ils soient modifiés.

Réglages avec le menu ENREG (DÉTAILS)

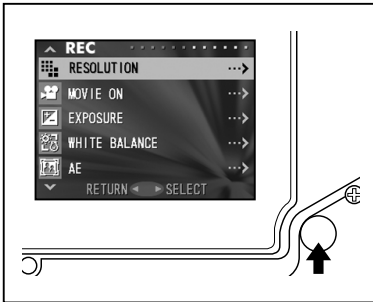

1. Mettre l'appareil sous tension, et allumer l'écran ACL (l'image en cours de cadrage s'affiche).
Pour afficher le menu Enregistrement, appuyer sur la touche Menu/Réglage.

2. Sélectionner le menu à régler en appuyant en haut ou en bas.
Chaque pression affiche les menus dans l'ordre suivant;

↓ Bas ↓	RÉSOLUTION	(p.46)	↑ Haut ↑
	VIDÉO	(p.49)	
	EXPOSITION	(p.51)	
	BALANCE DES BLANCS	(p.52)	
	EXPOSITION AUTOMATIQUE	(p.54)	
	MONOCHROME	(p.55)	
	ZOOM NUMÉRIQUE	(p.56)	
	RÉGLAGE ÉCRAN	(p.57)	
	VOIX	(p.58)	
	ENR. POSTÉRIEUR	(p.59)	
	VITESSE LENTE	(p.61)	
	EXPOSITION MANUELLE	(p.62)	
	QUALITÉ	(p.64)	
	RÉGLAGES	(p.66)	
RETOUR			

Utilisation du menu Enregistrement (suite)

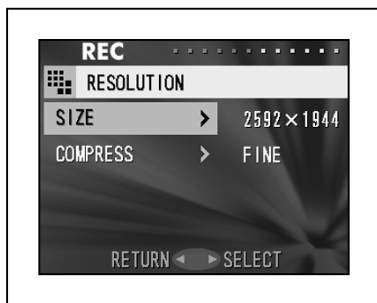

3. Une fois le menu sélectionné, appuyer à droite pour afficher l'écran de réglage (écran 3) du menu. Sélectionner le réglage en appuyant à haut ou en bas, puis appuyer à droite ou sur la touche Menu/Réglage pour valider le réglage et revenir à l'écran 1.

4. Il est possible d'annuler le mode Menu Enregistrement à l'étape 1 (écran Menu ENREG) de la page de gauche en appuyant à gauche ou à droite ou en appuyant sur la touche Menu/Réglage après avoir sélectionné "RETOUR". Le menu sera fermé et l'image en cours sera affichée (image en cours de cadrage).

- Pour davantage d'informations sur chaque menu de réglage, se référer aux pages suivantes.
- Si le déclencheur est appuyé à mi-course lors des réglages, l'affichage revient à l'image en cours (mode prise de vues).

Utilisation du menu Enregistrement (suite)

Sélection d'une taille d'image et d'un ratio de compression

- Une combinaison de 4 tailles d'image et de 2 ratios de compression peut être sélectionnée.
- Les réglages de résolution de chaque photo d'une même carte peuvent être modifiés. Dès que la résolution d'une photo est modifiée, le nombre de vues restantes change et est affiché sur l'écran ACL.
- Pour une qualité optimale, sélectionner "FINE"; si la quantité de photos doit être plus importante, sélectionner "NORMAL".



1. Sélectionner "RÉSOLUTION" et agir sur la droite du sélecteur.

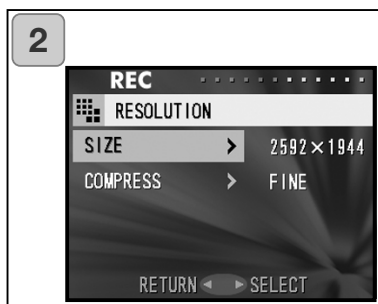

2. Appuyer en haut ou en bas du sélecteur pour sélectionner la taille de l'image ou le ratio de compression, puis appuyer à droite.

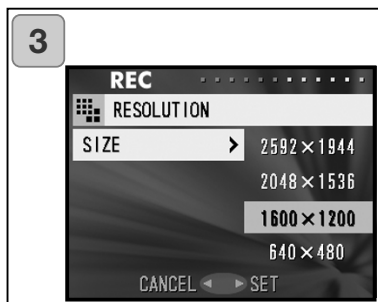

3. Sélectionner la taille de la photo Appuyer en haut ou en bas pour sélectionner la taille voulue, puis appuyer à droite ou sur la touche Menu/Réglage. L'écran 2 est alors affiché avec la taille sélectionnée.
 - Pour annuler le réglage et revenir à l'écran 2, appuyer à gauche.

Utilisation du menu Enregistrement (suite)



4. Sélectionner le ratio de compression
Appuyer en haut ou en bas pour sélectionner le ratio de compression souhaité puis appuyer à droite ou sur la touche Menu/Réglage. L'écran 2 est alors affiché avec le ratio de compression sélectionné.

- Pour annuler le réglage et revenir à l'écran 2, appuyer à gauche.

Utilisation du menu Enregistrement (suite)

Taille de l'image et nombre de pixels (largeur) x (hauteur)

- 1) 2592 x 1944 pixels (environ 5.040.000 pixels)
Il s'agit de la meilleure qualité d'image. Utiliser ce mode pour les photos importantes à conserver, pour les images à utiliser sur micro-ordinateur, etc. Comme il s'agit du format maximum, il est parfait pour l'impression de photos en grand format.
- 2) 2048 x 1536 pixels (environ 3.140.000 pixels)
Ce réglage convient à la visualisation de photos sur un écran de micro-ordinateur, ou encore à l'impression.
- 3) 1600 x 1200 pixels (environ 1.920.000 pixels)
Pour réaliser des photos de haute résolution avec peu d'autonomie en mémoire. Ce mode est idéal pour réaliser plusieurs prises de vues avec une carte-mémoire de faible capacité.
- 4) 640 x 480 pixels (environ 300.000 pixels)
Ce mode permet d'obtenir les fichiers les plus compacts, pour l'envoi par e-mail, pour une utilisation sur Internet, etc.

Nombre de photos pour chaque mode de résolution (sans son et sans vidéo)

Taille d'image	Taux de compression	Carte mémoire SD 64 Mo	Mémoire interne
(2592 x 1944)	FIN	Environ 30 photos	-
	NORMAL	Environ 51 photos	-
(2048 x 1536)	FIN	Environ 53 photos	-
	NORMAL	Environ 85 photos	-
(1600 x 1200)	FIN	Environ 91 photos	-
	NORMAL	Environ 160 photos	-
(640 x 480)	FIN	Environ 320 photos	Environ 10 photos
	NORMAL	Environ 640 photos	Environ 20 photos

Utilisation du menu Enregistrement (suite)

Vidéo

- Régler l'appareil sur ce mode pour réaliser des vidéos.
- Il est possible de réaliser des vidéos avec son pour une durée approximative de 30 secondes. Les images sont enregistrées à 320 x 240 pixels.
- En mode Vidéo, l'écran ACL reste allumé, même si la touche d'affichage est pressée. Pour réaliser une vidéo, utiliser l'écran ACL.

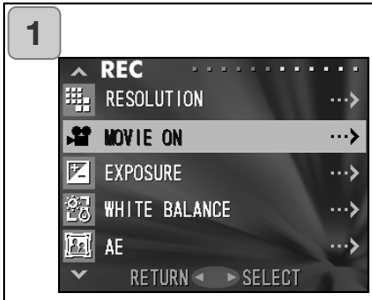

1. Sélectionner "VIDÉO" et appuyer sur la droite du sélecteur.

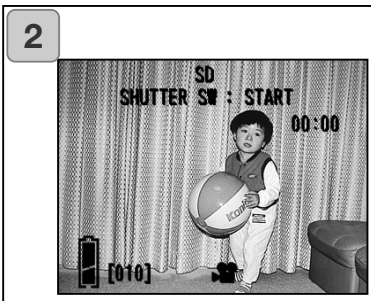

2. L'écran ACL affiche l'image en cours, avec les informations affichées comme sur l'écran 2. L'enregistrement vidéo peut commencer à partir de cet écran.
- Pour annuler le mode vidéo, appuyer sur la touche Menu/Réglage, sélectionner "VIDÉO OFF" et appuyer à nouveau sur la droite du sélecteur.

Utilisation du menu Enregistrement (suite)

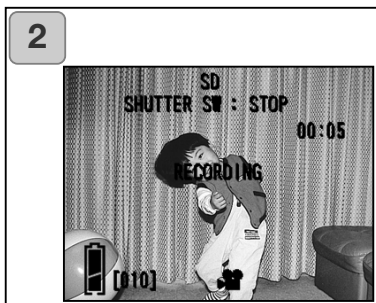

3. Appuyer sur le déclencheur pour commencer l'enregistrement vidéo. L'enregistrement dure environ 30 secondes.

- Il n'est pas utile de maintenir la pression sur le déclencheur.
- L'enregistrement vidéo s'arrête automatiquement. Pour interrompre l'enregistrement, appuyer à nouveau sur le déclencheur.
- Le temps écoulé est affiché dans le coin supérieur gauche de l'écran.

NOTE :

- 1) En enregistrement vidéo, le son est également enregistré, faire attention à ne pas recouvrir le microphone situé sur le haut de l'appareil avec les doigts, etc.
- 2) L'enregistrement vidéo est possible tant que l'appareil photo est sous tension, mais s'il est mis hors tension, le mode vidéo est désactivé. Pour enregistrer une vidéo après avoir remis l'appareil sous tension, régler à nouveau l'appareil en mode vidéo.
- 3) Une fois le déclencheur enfoncé et l'enregistrement vidéo commencé, le zoom optique ne peut pas être utilisé.
- 4) Le zoom numérique ne peut pas non plus être utilisé.
- 5) L'enregistrement vidéo est toujours accompagné de l'enregistrement sonore par le microphone intégré. Cependant, il est impossible d'enregistrer une vidéo sans le son.

Utilisation du menu Enregistrement (suite)

Régler la correction d'exposition

- Utiliser la fonction de correction d'exposition pour surexposer ou sous-exposer une image.
- L'exposition peut être corrigée de $\pm 1,5$ IL par incréments de 0,3 IL.
- La valeur de correction d'exposition est affichée sur l'écran.

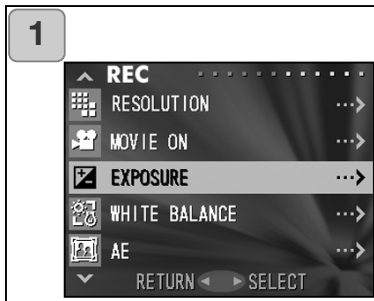

1. Sélectionner "EXPOSITION" et appuyer à droite.



2. Le mode de cadrage d'image est activé, et l'échelle de correction d'exposition est affichée. En appuyant à droite du sélecteur, le curseur se déplace vers le côté plus (surex), en appuyant à gauche il se déplace vers le côté moins (sous-ex). Sélectionner la valeur de correction souhaitée et appuyer sur la touche Menu/Réglage. Le réglage est validé et l'écran 1 est affiché.

- Même après une correction, il arrive que les changements ne soient pas visibles, par exemple si le sujet est dans la pénombre.
- Lorsque le flash est utilisé, l'effet de correction peut ne pas être suffisant.

Utilisation du menu Enregistrement (suite)

Régler la balance des blancs

- Le rendu de couleurs des photos change en fonction de la source d'éclairage. Bien que le mode "AUTO" puisse être utilisé dans la plupart des cas, il est possible de régler la balance des blancs en fonction de l'environnement et de l'éclairage.
- Le mode choisi est affiché sur l'écran par une icône.





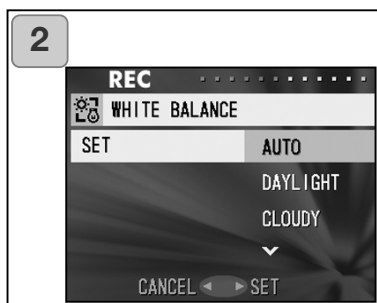

1. Sélectionner "BALANCE DES BLANCS" et appuyer à droite.



2. Appuyer en haut ou en bas pour sélectionner le mode souhaité, puis appuyer à droite ou sur la touche Menu/Réglage. Le réglage est validé et l'écran 1 est affiché.
 - Agir sur la gauche du sélecteur pour annuler le réglage et revenir à l'écran 1.
 - Pour revenir à une prise de vue dans des conditions normales, régler le mode sur "AUTO".

Utilisation du menu Enregistrement (suite)

Modes disponibles

- **AUTO (défaut) :** L'appareil règle automatiquement la balance des blancs.
-  • **JOUR :** Pour la photographie dans un environnement lumineux.
-  • **NUAGEUX :** Pour la photographie en extérieur à l'ombre ou dans un environnement nuageux.
-  • **FLUO :** Pour la photographie en intérieur sous un éclairage fluorescent.
-  • **TUNGSTÈNE :** Pour la photographie en intérieur avec un éclairage incandescent.

À propos de la balance des blancs

La vision humaine présente la capacité de compenser les dominantes des différents éclairages afin que les sujets blancs soient toujours vus blancs. Les appareils photos numériques et les périphériques associés "voient" également le blanc à condition de régler préalablement la balance des blancs en fonction de l'éclairage ambiant. Ce réglage est généralement appelé tout simplement balance des blancs.

Utilisation du menu Enregistrement (suite)

Modifier les modes d'exposition automatique (AE)

- L'appareil photo utilise par défaut la mesure moyenne à prédominance centrale, mais peut être réglé sur en mesure spot.
- La mesure spot est utilisée pour régler l'exposition en fonction d'une partie bien définie de la scène.

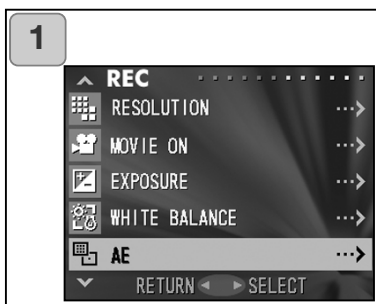

1. Sélectionner “AE” et appuyer à droite du sélecteur.

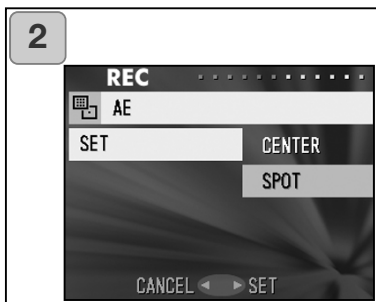

2. Appuyer en haut ou en bas pour sélectionner “SPOT”, puis appuyer à droite ou sur la touche Menu/Réglage. Une fois le réglage validé, l'affichage revient à l'écran 1.
 - Appuyer à gauche pour annuler le réglage et revenir à l'écran 1.

Mesure pondérée centrale

Dans ce mode, l'appareil règle l'exposition en fonction de la mesure effectuée au centre du cadrage. Ce mode permet d'exposer en fonction de la luminosité du sujet situé au centre du cadrage.

Mesure spot

En mesure spot, l'appareil mesure uniquement la luminosité du sujet situé au centre du cadre, et règle l'exposition en fonction de ce sujet. Ce mode est recommandé lorsque l'arrière-plan est plus lumineux que le sujet principal, ou si le contraste est important entre les deux, car l'exposition privilégiera alors le sujet principal.

Utilisation du menu Enregistrement (suite)

Prises de vues en monochrome

- Il est possible de prendre des photos monochrome, en noir et blanc ou en sépia.

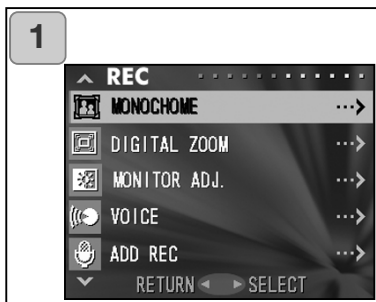

1. Sélectionner “MONOCHROME” et appuyer à droite du sélecteur.

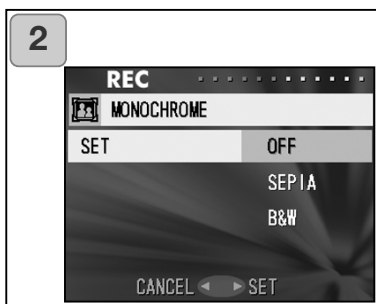

2. Appuyer en haut ou en bas pour sélectionner “SÉPIA” ou “N&B”, puis appuyer à droite ou sur la touche Menu/Réglage. l’affichage revient à l’écran 1.

- Appuyer à gauche pour annuler le réglage et revenir à l’écran 1.
- Pour revenir au mode couleur normal, sélectionner “OFF” sur l’écran 2, puis appuyer à droite ou sur la touche Menu/Réglage.

Utilisation du menu Enregistrement (suite)

Utilisation du zoom numérique

- Le zoom numérique permet de doubler ou de tripler le coefficient de zooming obtenu avec le zoom optique.
- Lors de l'utilisation du zoom numérique, cadrer à partir de l'écran ACL. Comme le zoom fonctionne électroniquement, il n'est pas possible d'utiliser le viseur.
- En mode vidéo, la fonction de zoom numérique n'est pas disponible.

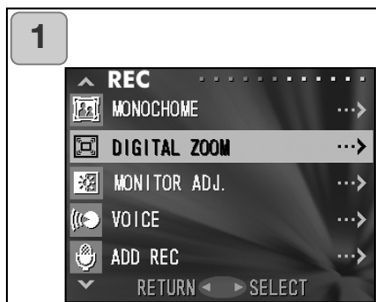

1. Sélectionner "ZOOM NUMÉRIQUE" et appuyer à droite.

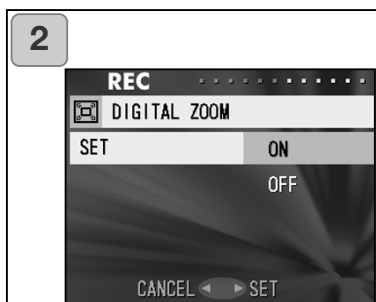

2. Appuyer en haut ou en bas pour sélectionner "ON", puis appuyer sur la droite ou sur la touche Menu/Réglage. Une fois le réglage validé, l'écran 1 est affiché.
- Appuyer à gauche pour annuler le réglage et revenir à l'écran 1.

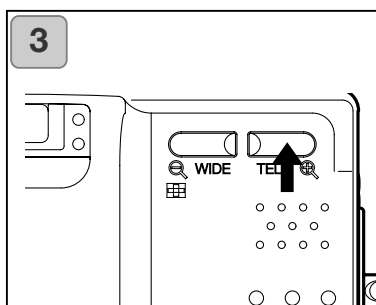

3. À partir de l'écran 1, appuyer à gauche pour revenir au cadrage de l'image en cours. Pour prendre une photo, appuyer sur la touche de zooming TELE jusqu'à ce que le zoom optique atteigne son maximum, puis relâcher la touche pour un moment, appuyer ensuite à nouveau sur la touche et maintenir la pression pour activer le zoom numérique. Utiliser l'écran ACL pour cadrer et prendre les photos.
- L'écran ACL affiche le coefficient de zoom numérique (x2, x3).
- Pour revenir au mode normal, appuyer sur la touche de zooming WIDE.

Utilisation du menu Enregistrement (suite)

Régler la luminosité et la couleur de l'écran ACL

- La luminosité de l'écran peut être réglée pour une visibilité optimale en fonction de différents environnements. La dominante de couleur de l'écran ACL (rouge, vert, bleu) peut également être réglée.

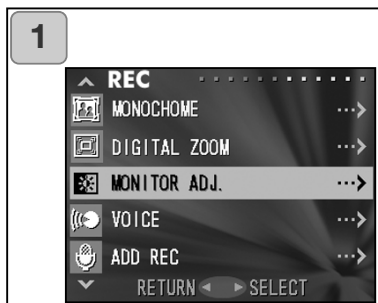

1. Sélectionner “RÉGLAGE ÉCRAN” et appuyer sur la droite du sélecteur.

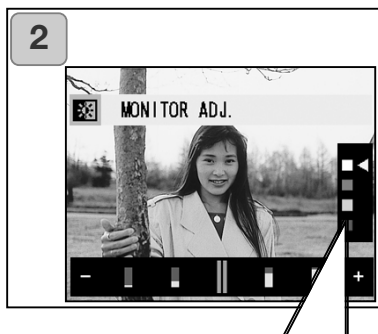

2. L'image en cours est affichée avec les réglages de l'écran. Sélectionner le mode (luminosité ou couleur) à régler en déplaçant le curseur f en appuyant en haut ou en bas du sélecteur.

Déplacer le curseur sur l'échelle de réglage en bas de l'écran en appuyant en haut ou en bas. Pour que l'écran soit plus lumineux (pour des couleurs plus intenses), déplacer le curseur vers “+” en appuyant à droite. Pour que l'écran soit plus sombre (pour des couleurs plus claires.), déplacer le curseur vers “-” en appuyant à gauche du sélecteur. Régler la luminosité et la couleur voulues puis appuyer sur la touche Menu/Réglage. L'affichage revient à l'écran 1.

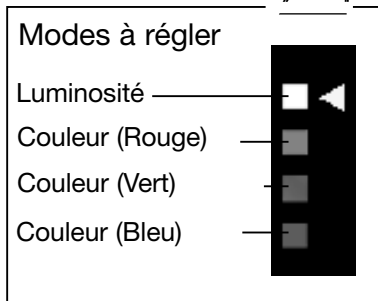

- Le réglage de couleur est de type relatif. Par exemple, pour un rouge optimal, régler le bleu et le vert sur l'extrême gauche et le rouge sur l'extrême droite.

Utilisation du menu Enregistrement (suite)

Enregistrer un mémo sonore vocal

- La durée maximale de l'enregistrement d'un mémo sonore vocal est d'environ 30 secondes.
- Attention de ne pas recouvrir le microphone situé dans le haut de l'appareil.

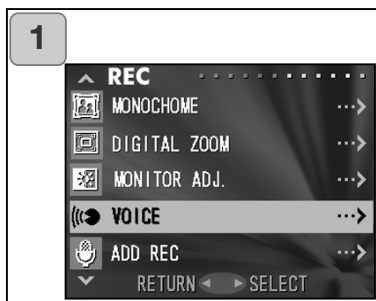

1. Sélectionner “VOIX” et appuyer à la droite du sélecteur.

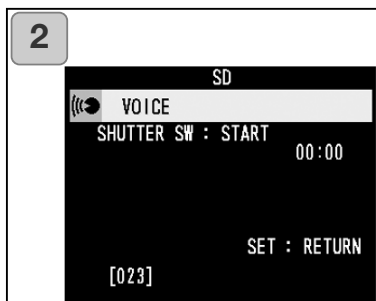

2. L'écran 2 apparaît et l'appareil est en mode enregistrement mémo vocal.

Appuyer sur le déclencheur pour commencer l'enregistrement.

- Si le déclencheur n'a pas été pressé, il est possible de revenir à l'écran 1 sans effectuer d'enregistrement en appuyant sur la touche Menu/Réglage.

- L'enregistrement vocal s'arrête automatiquement. Pour interrompre l'enregistrement, appuyer à nouveau sur le déclencheur.
- Lors de l'enregistrement, le temps écoulé est affiché dans le coin supérieur droit de l'écran.
- Pour écouter l'enregistrement, voir page 73.
- L'enregistrement d'un mémo sonore vocal diminue la quantité de photos pouvant être enregistrées.

Utilisation du menu Enregistrement (suite)

Enregistrement sonore postérieur à l'enregistrement de l'image

- Il est possible d'ajouter des commentaires sonores (postérieurs) à des photos préalablement enregistrées. Il est également possible de supprimer des commentaires sonores ou de les ré-enregistrer.
- La durée maximale de l'enregistrement d'un commentaire sonore est d'environ 30 secondes par photo.



1. Sélectionner “AJOUTER ENR” et appuyer à droite du sélecteur.



2. Affichage des photos précédemment prises.

En appuyant sur les touches gauche ou droite, sélectionnez l'image à laquelle vous voulez attacher un commentaire vocal.

- Il est impossible d'enregistrer un commentaire sonore sur une photo affichée en mode vidéo (📹).
- Pour annuler la sélection et revenir à l'écran 1, appuyer sur la touche Menu/Réglages.

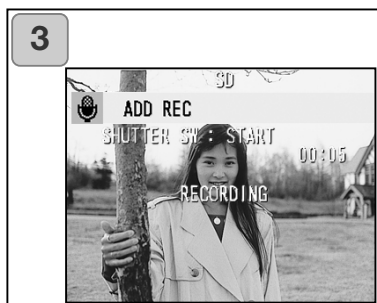

3. Appuyer sur le déclencheur pour commencer l'enregistrement. Enregistrer le commentaire sonore en parlant face au microphone situé dans le haut de l'appareil.
- L'enregistrement s'arrête automatiquement. Pour interrompre l'enregistrement, appuyer à nouveau sur le déclencheur.
 - Lors de l'enregistrement, le temps écoulé est affiché dans le coin de l'écran.

Utilisation du menu Enregistrement (suite)

Supprimer un commentaire sonore

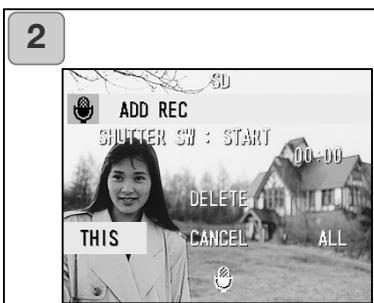
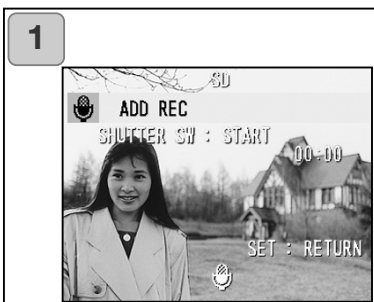

1. Sur l'écran 2 de la page 59, sélectionner la photo avec le commentaire sonore à effacer et appuyer sur la touche d'effacement.
 - Les photos avec un commentaire sonore sont identifiées par l'icône .
2. Pour supprimer uniquement le commentaire de la photo affichée, sélectionner "CELUI-CI", et pour supprimer tous les commentaires sonores de toutes les photos en une seule passe, sélectionner "TOUT". Appuyer à droite ou à gauche pour sélectionner le réglage souhaité, puis appuyer sur la touche Menu/Réglage.
 - Pour annuler la suppression, sélectionner "ANNULER" ou appuyer à nouveau sur la touche d'effacement.
3. Lorsque le message de suppression en cours disparaît, la suppression est terminée et l'écran du menu Enregistrement s'affiche.

- Pour ré-enregistrer, supprimer le commentaire sonore comme expliqué aux étapes 1 et 2 de la page 60, puis effectuer à nouveau les étapes 1 à 3 de la page 59.
- Il est impossible d'enregistrer un commentaire sur une photo protégée, ou si la mémoire de la carte ou la mémoire interne n'est pas suffisante.
- L'enregistrement postérieur diminue la quantité de photos pouvant être enregistrées.

Utilisation du menu Enregistrement (suite)

Sélection des vitesses lentes

- Les vitesses lentes peuvent être modifiées en fonction du mode flash.
- Lors de prises de vues dans un environnement sombre, la vitesse est lente et il est recommandé d'utiliser un trépied pour éviter l'apparition du flou de bougé.

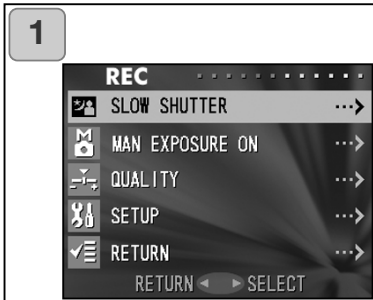

1. Sélectionner “VITESSE LENTE” et appuyer à droite du sélecteur.

2. Sélectionner “ON” en appuyant à droite.

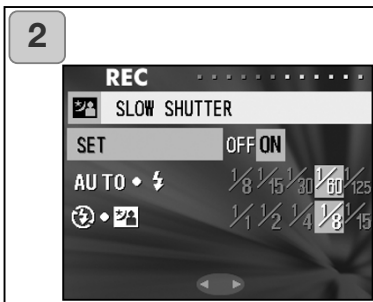

3. Sélectionner le mode flash en appuyant en haut ou en bas, puis régler la vitesse en appuyant à gauche ou à droite du sélecteur. Appuyer sur la touche Menu/Réglage pour valider et revenir à l'écran 1.

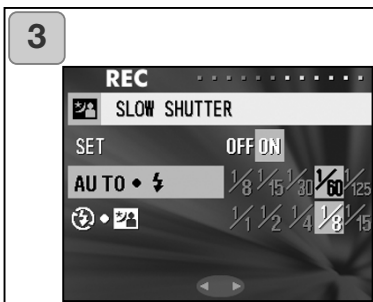

- Pour revenir à la vitesse normale (réglage par défaut), régler la vitesse sur “OFF”. Si le réglage de vitesse est sur “OFF” et si le mode flash est sur AUTO ou flash forcé, la vitesse sera de 1/60 sec. Si le réglage de vitesse est sur “OFF” et si le mode flash est sur (OFF) ou Synchro lente, la vitesse sera de 1/8 sec.

Utilisation du menu Enregistrement (suite)

Prises de vues en mode d'exposition manuel

- La vitesse et l'ouverture peuvent être réglées en fonction des conditions de prise de vues et du rendu de photo souhaité.
- La vitesse peut être réglée entre 15 et 1/1000e sec. L'ouverture varie avec le grossissement du zoom et peut être réglée sur 2 niveaux selon ce grossissement.

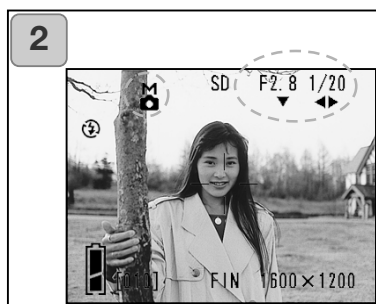
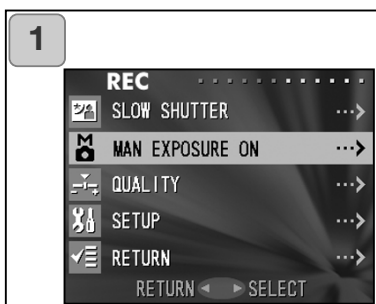

1. Sélectionner “EXPOSITION MANUELLE” et appuyer à droite du sélecteur.
 2. L'image en cours est affichée avec l'indicateur M, l'ouverture et la vitesse sont affichées en bleu. Les réglages sont alors possibles. Régler la mise au point en appuyant en bas du sélecteur et la vitesse en appuyant à droite ou à gauche.
- Utiliser un trépied pour éviter les flous de bougé lors d'expositions en vitesse lente.

Utilisation du menu Enregistrement (suite)

- Lors du réglage de l'exposition en mode manuel, les fonctions de pression en bas, à gauche et à droite peuvent être changées à chaque pression. L'exposition manuelle peut être réglée lorsque l'ouverture et la vitesse sont affichées en bleu. Appuyer en haut pour outrepasser les fonctions bas, gauche et droite. Chaque mode "flash (p.38)", "prise de vue (p.39)" et "balance des blancs (p.107)" peut alors être réglé.
- L'indicateur M, l'ouverture et la vitesse restent affichés à l'écran ACL lors du réglage du mode d'exposition manuel. Appuyer à mi-course sur le déclencheur pour afficher la valeur d'exposition théorique (différence entre réglage et exposition théorique). Les valeurs d'affichages sont comprise entre ± 2 IL par incréments de 0,3 IL. Même si la luminosité de l'environnement de prise de vues change, la valeur d'exposition peut toujours être affichée en appuyant à mi-course sur le déclencheur.
- En mode manuel, si la vitesse est plus lente que 1/2 seconde, le traitement d'image est plus long car la fonction de réduction du bruit est activée.
- Certaines fonctions sont limitées en mode manuel.
 - Le mode "Correction d'exposition" (p.50) du menu Enregistrement ne peut pas être utilisé.
 - La sensibilité ISO (p.64) est fixée à "50 ISO" si elle est réglée sur "AUTO".
 - Le mode flash AUTO et le mode portrait de nuit ne peuvent pas être sélectionnés.
 - Lorsque le flash fonctionne en mode réduction des yeux rouges, le réglage de vitesse est activé.
- En photographie au flash en mode manuel, la puissance d'éclair peut ne pas convenir aux conditions de prise de vues. Dans ce cas, utiliser le mode de réglage de puissance du flash du mode réglage de qualité d'image (p.64).
- Pour revenir au mode auto, appuyer sur la touche Menu/Réglage, sélectionner "Exposition manuelle OFF" et appuyer à droite du sélecteur. L'écran revient à l'image en cours de cadrage. En mode auto, la vitesse est comprise entre la vitesse lente (valeur réglée) et 1/2000 sec. La plage d'ouvertures est comprise entre f/2,8 et f/4,7 avec un objectif grand-angle et entre f/4,9 et f/8,3 avec un téléobjectif.
- En enregistrement vidéo, les réglages d'exposition en manuel ne sont pas disponibles.

Utilisation du menu Enregistrement (suite)

Réglage de la qualité d'image

- Les réglages de qualité d'image, comprennent la sensibilité, la puissance du flash, le contraste et la couleur des images, qui peuvent être configurés en fonction des préférences de l'utilisateur.
- 2 réglages différents sont disponibles pour la qualité d'image.

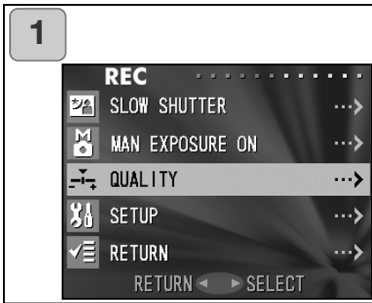

1. Sélectionner “QUALITÉ” et appuyer à droite du sélecteur.

2. Sélectionner “1” (ou 2) dans “RÉGLER” en appuyant à droite du sélecteur.

- La qualité d'image peut être réglée sur “1” ou sur “2” . (2 réglages différents sont disponibles.)

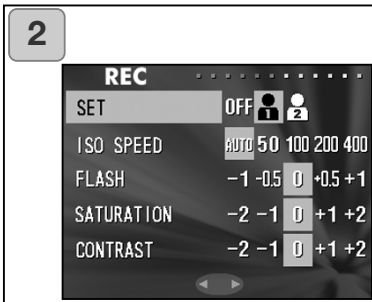

3. Sélectionner le mode en appuyant en haut ou en bas du sélecteur et sélectionner la valeur de réglage en appuyant à gauche ou à droite.

Appuyer sur la touche Menu/Réglage pour valider les réglages et revenir à l'image en cours de cadrage.

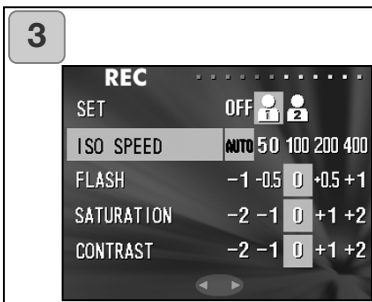

- Pour des prises de vues avec les réglages normaux (réglages par défaut), sélectionner “OFF” et appuyer sur la touche Menu/Réglage. Pour des prises de vues avec la qualité d'image réglée, sélectionner “1” ou “2”.

Utilisation du menu Enregistrement (suite)

Modes réglables :

ISO

La sensibilité peut être modifiée.

AUTO ; La sensibilité normale est équivalente à 100 ISO. La sensibilité peut être modifiée automatiquement en fonction de la condition d'un objet.

50/100/200/400 ; Une sensibilité élevée convient à des sujet en mouvement ou à un environnement sombre. Cependant, plus la sensibilité est élevée, plus le bruit électronique est important. Une faible sensibilité convient à un environnement lumineux ou à l'utilisation de vitesses lentes.

Puissance du flash

La puissance du flash peut être réglée.

Pour réduire la puissance du flash, par exemple pour photographier un objet de très près, régler le volume vers “-”.

Pour augmenter la puissance du flash, par exemple si la distance entre l'objet et l'arrière plan est importante, régler le volume vers “+”.

La puissance du flash peut être limitée par des critères techniques (distance de mise au point, valeur de mise au point, distance d'un sujet, sensibilité etc.)

Clarté

La clarté de couleur des images peut être réglée.

Pour augmenter la clarté, la régler vers “+”, pour la diminuer, la régler vers “-”.

Contraste

Le contraste (différence entre zones claires et sombres) peut être réglé.

Pour augmenter le contraste entre les zones claires et sombres et obtenir des images nettes, régler vers “+”. Pour le diminuer et obtenir des images plus floues, régler vers “-”.

Netteté

La netteté des images (netteté des contours) peut être réglée.

Pour des contours très nets, régler vers “+”, pour des contours plus flous, régler vers “-”.

Couleur

La couleur des images peut être réglée. (saturation d'une couleur.)

Les couleurs rouge, vert, bleu sont réglées par valeur relative.

0, 0, 0 et -2, -2, -2 donne la même valeur relative aux 3 couleurs. Pour un rouge privilégié, effectuer les réglages suivants : +2 (rouge), -2 (vert), -2 (bleu) et non +2 (rouge), 0 (vert), 0 (bleu).

- Pour les photos sépia, les réglages de clarté, de netteté et de couleur ne sont pas visibles.
- Pour les photos en noir et blanc, les réglages de couleur ne sont pas visibles.
- En enregistrement vidéo, seuls les réglages couleurs sont visibles.

Utilisation du menu Enregistrement (suite)

Sélection du menu Réglage

- En réglant chaque paramètre du menu Réglage selon ses préférences, l'utilisateur peut personnaliser son appareil photo.

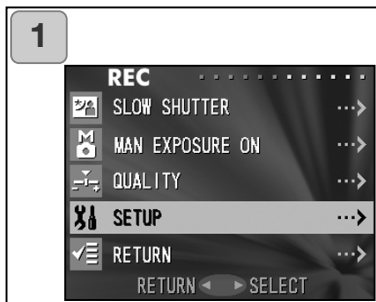

1. Sélectionner “RÉGLAGE” et appuyer sur la droite du sélecteur.

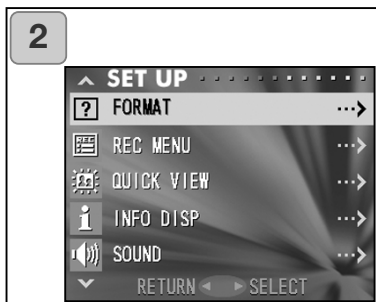

2. L'écran de mode menu Réglage est affiché.

Pour davantage de détails, voir “Utilisation du menu Réglage” à la page 98.

- La version en cours de l'appareil peut être affichée en appuyant la touche d'affichage pendant l'écran 2.

Utilisation du menu Enregistrement (suite)

Réglage du menu Enregistrement (BASIQUE)

- Ce réglage permet d'accéder rapidement aux opérations de base. Pour davantage d'infos au sujet du réglage du mode du menu Enregistrement (BASIQUE), voir page 100.
- De la même façon pour apprendre à accéder au écran du menus Enregistrement et à sélectionner les menus se référer à "Réglages du menu Enregistrement (DÉTAILS)" en page 44.
- En mode menu Enregistrement (BASIQUE) chaque pression sur la haut ou bas, le menu défilent selon les écrans suivants :

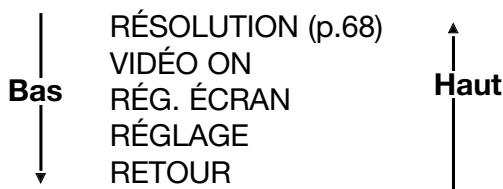

- Dans l'écran du menu Enregistrement, il est possible de d'annuler le mode menu en appuyant sur la gauche ou la droite ou sur la touche Menu/Réglage après avoir sélectionné "RETOUR". Ceci ferme le menu et ramène à l'image en cours.
- La pression à mi-course sur le déclencheur en cours de réglages du menu, ramène l'affichage à l'image en cours.
- les menus suivants sont expliqués de la même manière que pour "Réglage du menu Enregistrement (DÉTAILS)". (Voir les pages suivantes pour davantage d'explications.)
- VIDÉO (p.49)
- RÉG. ÉCRAN. (p.57)
- RÉGLER (p.66)

Note :

Lorsque le menu Enregistrement passe de "DÉTAILS" à "BASIQUE", le mode suivant est modifié aux réglages par défaut.

- Résolution, correction d'exposition, balance des blancs, Exposition auto, monochrome, zoom numérique, exposition manuelle.

De plus, les réglages de vitesse lente et de qualité d'image sont invalidés

Utilisation du menu Enregistrement (suite)

Sélection de la taille d'image

- Il est possible de choisir parmi 4 tailles d'image.
- Pour une même carte, il est possible de choisir une taille différente pour chaque image. À chaque changement de taille d'image le nombre de vues enregistrables restantes change également et est affiché sur l'écran ACL.

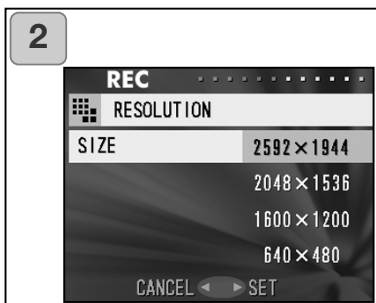
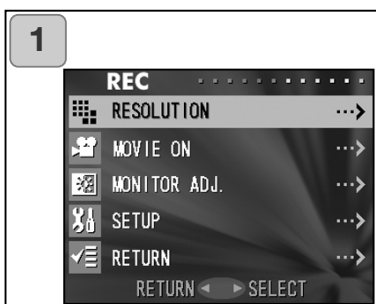

1. Sélectionner “RÉSOLUTION” et appuyer à droite.
 2. Choisir l'image souhaitée en appuyant sur le haut ou le bas, et entrer la sélection en appuyant à droite ou sur la touche Menu/Réglage. Après avoir sélectionné la taille, l'affichage revient à l'écran 1.
- Une pression à gauche invalide la sélection et l'affichage revient à l'écran 1.

Utilisation du menu Enregistrement (suite)

Nombre d'image enregistrables en fonction de chaque taille d'image (sans son ni vidéo)

Taille d'image	Carte mémoire SD de 64 Mo	Mémoire interne
2592 x 1944	Environ 51 photos	-
2048 x 1536	Environ 85 photos	-
1600 x 1200	Environ 160 photos	-
640 x 480	Environ 640 photos	Environ 20 photos

- Le nombre de photos enregistrable dépend de la scène photographiée.
- Lors de l'enregistrement de fichiers autres que des fichiers-images ou si la taille d'image ou le mode d'enregistrement ont été modifiés, le nombre de photos enregistrables n'est pas forcément celui indiqué dans le tableau ci-dessus. Ce tableau est donné à titre indicatif seulement.
- Il est également possible de mélanger différentes tailles d'image et les 2 taux de compression (p. 46).

Lecture d'images pré-enregistrées

- Il est possible de lire des images pré-enregistrées sur l'écran ACL.
- Pour la lecture, peu importe que l'appareil soit sous ou hors tension.
- Dans le cas où la batterie risque d'être déchargée, prévoir une batterie de remplacement complètement chargée (batterie Lithium-ion NP-500 vendue séparément). Ou bien l'utilisation de l'adaptateur secteur est recommandée (adaptateur AC-8U/AC-8E/AC-8GB; vendu séparément. Voir P.11 pour davantage de détails)

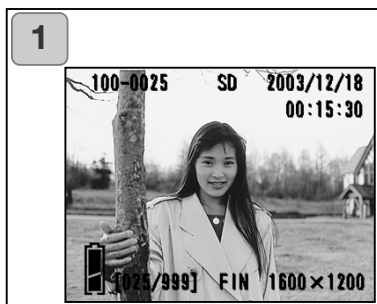

1. Appuyer sur la touche de Lecture et la dernière photo enregistrée s'affiche sur l'écran.

Lorsque l'appareil est hors tension, (Volet d'objectif fermé), il est possible de lire les images en maintenant la touche de lecture enfoncée durant plus de 2 secondes.

- S'il n'y a aucune image enregistrée le message indiquant qu'il n'y a pas de données s'affiche.

2. Chaque pression sur les touches gauche ou droite, affiche l'image précédente / suivante.
 - En appuyant sur le W de la touche de zooming, l'affichage passe en mode affichage d'index.
Pour utiliser l'appareil en mode lecture voir page 78, paragraphes 2 et 3.
 - Pour retourner à l'affichage en direct lorsque l'appareil, sous tension, est en mode lecture avec affichage en taille standard, appuyez à mi-course sur le déclencheur. La prise de vue est à nouveau possible.
 - Lorsque vous avez terminé la visualisation de vos photos, appuyez de nouveau sur la touche Lecture (Play) pour éviter la consommation excessive des piles. Si vous n'avez pas d'autres photos à prendre, fermez le volet de protection de l'objectif pour mettre l'appareil hors tension.

Affichage de l'image en lecture

En plus de l'image les informations suivantes sont affichées.

- Il est possible de configurer l'appareil pour que ces informations ne soient pas affichées (p.101).

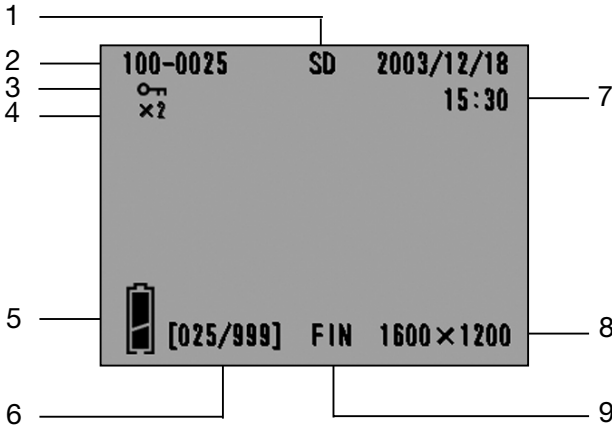

1 Affichage du type de carte

- carte mémoire SD ou MMC* : SD
- Memory Stick : MS
- mémoire interne : IN

* Avec une carte MMC

MultiMediaCard c'est aussi "SD" qui est affiché.

2 Numéro de fichier

Les numéros de fichiers et de dossiers de la carte sont affichés.

3 Affichage de protection

Si une image est protégée le symbole de protection est affiché.

4 Coefficient de zoom numérique

Le coefficient de grandissement est affiché lorsque les images sont agrandies à lecture.

5 État de la batterie

Le niveau de charge de la batterie est affiché selon 2 niveaux (p.19).

6 N° d'image (N° de vue en lecture/nbre de vues total)

L'appareil peut lire jusqu'à 999 vues. S'il y a plus de 999 vues sur la carte, il n'est pas possible de procéder à la lecture.

7 Date et heure enregistrées

- 1) Normalement, la date et l'heure de prise de vue enregistrées sont affichées.
- 2) Lors de l'enregistrement d'images avec du son ou de vidéos, le temps de lecture est affiché.

8 Taille d'image

1 La taille d'image est affichée.

2)  est affiché pour les vidéos.

3)  est affiché pour les images avec son.

9 Mode qualité d'image

Le mode qualité d'image utilisé à la prise de vue est indiqué (pas d'affichage durant la lecture des vidéos)

Lecture des vidéos

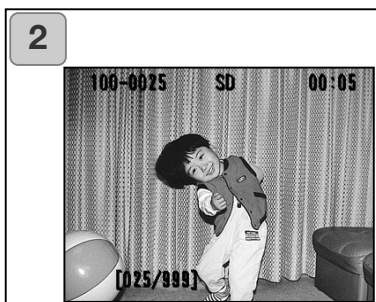
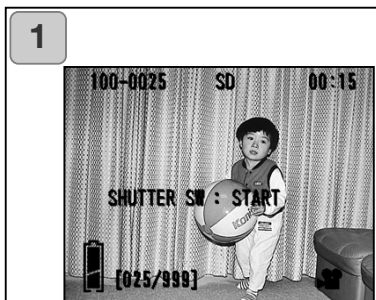

1. Après pression sur la touche de lecture, appuyer à gauche ou à droite pour sélectionner la vidéo à visualiser.

-  est affiché sur la vidéo.

2. Une pression sur le déclencheur lance la lecture de la vidéo. Une fois la lecture terminée, l'affichage revient à l'écran 1.

- Les symboles affichés lors de la lecture d'un vidéo sont : support d'enregistrement, N° de fichier, nombres d'images et temps de lecture écoulé.
- Pour arrêter la lecture en cours, appuyer à nouveau sur le déclencheur.

Lecture des Mémos sonores

- La lecture des sons enregistrés est possible (p. 58).

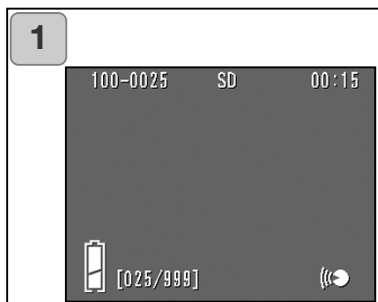

1. Après pression sur la touche de lecture, appuyer à gauche ou à droite pour sélectionner une image avec mémo sonore.
 - La durée est affichée en haut à droite.
2. Une pression sur le déclencheur lance la lecture du mémo sonore. Une fois la lecture terminée l'affichage revient à l'écran 1.
 - La durée écoulée est affichée en haut à droite.

Lecture du son après enregistrement d'une image

- Lecture du son après enregistrement de l'image (p.59).



1. Appuyer sur la touche de lecture puis sélectionner l'option d'après enregistrement de l'image en appuyant à droite ou à gauche.
 - Un écran apparaît comme en 1. La durée est affichée en haut à droite.
2. Appuyer sur le déclencheur pour lire l'enregistrement sonore. Cela ramène à l'image 1 lorsque la lecture est terminée.
 - La durée est affichée en haut à droite.

- Lecture de mémos sonores et de sons for After Recording image.
- Faire attention de ne pas recouvrir le haut parleur situé à l'arrière de l'appareil (p.15).
 - Appuyer à nouveau sur le déclencheur pour arrêter la lecture en cours.

Lecture d'images agrandies (zoom numérique)

- Il est possible de visualiser des images agrandies.

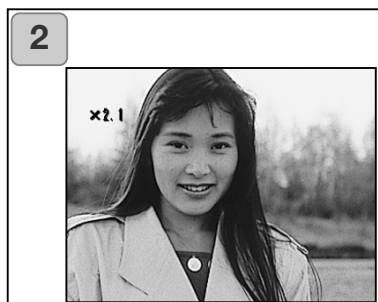
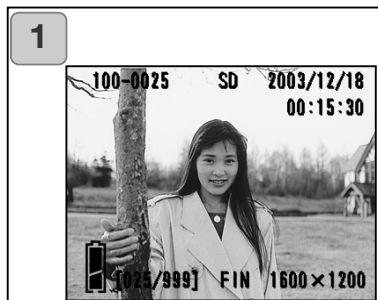

1. Après pression sur la touche de lecture, appuyer à droite ou à gauche pour sélectionner l'image à visualiser.

Agir ensuite sur la touche T du zoom pour agrandir l'image : à chaque pression, l'image est agrandie d'un palier.

- Le coefficient de zooming est affiché sur l'écran.
- Pour zoomer en arrière appuyer sur la touche W du zoom.
Presser le déclencheur pour afficher l'image à sa taille normale.

2. Appuyer à gauche ou à droite pour faire défiler l'image agrandie et en visualiser une partie précise.

- Pour économiser la batterie une fois la lecture terminée, appuyer à nouveau sur la touche de lecture pour éteindre l'écran.

Utilisation de la fonction de lecture rapide



- Si l'appareil est préréglé en mode lecture rapide (p. 100), il est possible de visualiser à l'écran l'image réalisée immédiatement après la prise de vue.

Lors des prises de vues cadrées avec le viseur et l'écran éteint :
L'écran ACL affiche la dernière image effectuée puis s'éteint automatiquement.

Lors des prises de vues cadrées avec l'écran ACL :

- 1) Après la prise de vue, l'écran ACL l'affiche automatiquement.
- 2) Après environ 3 secondes, l'écran ACL revient à l'image en cours de cadrage.

Effacement de l'image en lecture

- Il est possible d'effacer les images en lecture (une ou toutes les vues).
- Il n'est pas possible d'effacer les images protégées.
- Une fois l'image effacée, elle ne peut pas être récupérée.

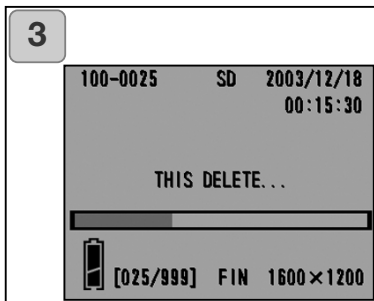
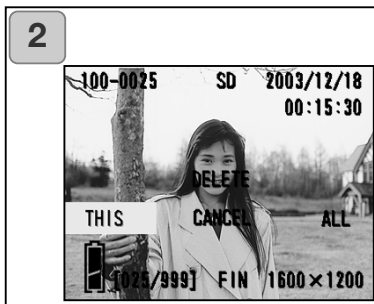

1. Après avoir appuyé sur la touche de lecture, appuyer à gauche ou à droite pour sélectionner l'image à effacer.
 - Pour effacer toutes les images, l'image affichée n'a pas d'importance.
2. Appuyer sur la touche d'effacement. Un écran apparaît indiquant le type de support où doit s'effectuer l'effacement et invite à sélectionner l'opération à effectuer. Appuyer à gauche ou à droite pour sélectionner "CECI" (l'image sélectionnée) or "TOUT", et appuyer sur la touche Menu/Réglage.
 - Pour ne pas effacer cette image, sélectionner "ANNULER" ou appuyer sur la touche d'effacement pour revenir à l'écran 1.
3. Une fois l'effacement lancé l'écran d'effacement s'affiche. Une fois la procédure terminée, l'affichage revient à la lecture d'image.
 - S'il n'y a plus d'images le message d'absence de données s'affiche.
 - Une fois une image effacée, elle ne peut pas être récupérée.

- En utilisant le menu Lecture, il est possible de lire les images, d'effacer celles qui sont inutiles et d'éditer les autres. Peu importe que l'appareil soit sous ou hors tension.

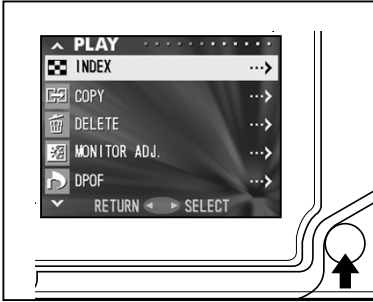

1. Après avoir appuyé sur la touche de lecture, appuyer sur la touche Menu/Réglage et l'écran du menu Lecture s'affiche.
2. Appuyer sur le haut ou le bas pour sélectionner le menu de réglages souhaité. À chaque pression sur la touche, l'écran du mode de menu change comme ci-dessous :

↓	INDEX	(p.78)	↑
	COPIE	(p.79)	
	EFFACER	(p.82)	
	RÉG.ÉCRAN	(p.85)	
	DPOF	(p.86)	
	REDIM	(p.90)	
	PROTÉGER	(p.91)	
	COPIER	(p.94)	
	DIAPORAMA	(p.97)	
	AJOUTER ENR	(p.97)	
	RÉGLER	(p.97)	
	RETOUR		

3. Après sélection du menu, appuyer à droite et de la même façon que pour le menu Enregistrement (p.44), l'écran de réglage du menu sélectionné est affiché. Après sélection des contenus souhaités en appuyant en haut ou en bas, appuyer à droite ou sur la touche Menu/Réglage pour terminer le réglage et revenir à l'écran 1.
4. Lorsque l'écran 1 est affiché (menu du mode Lecture / Play), pour sortir du menu mode LECTURE (PLAY), pressez la touche gauche ou le bouton MENU/SET après avoir sélectionné « RETURN » (Retour). Vous repassez en mode LECTURE (PLAY). Appuyez sur la touche LECTURE (PLAY) pour éteindre l'écran LCD.
 - Une pression à mi-course sur le déclencheur, même dans le menu de réglage ramène l'affichage à l'image en cours de lecture.
 - Pour davantage de détails sur les réglages pour chaque menu, se référer aux pages suivantes.

Utilisation du menu Lecture (suite)

Visualisation de plusieurs images (Lecture d'index)

- Il est possible d'afficher jusqu'à 9 vues simultanément sur l'écran ACL. Il est ainsi possible d'accéder rapidement aux images souhaitées. Il est également possible d'effacer des images.

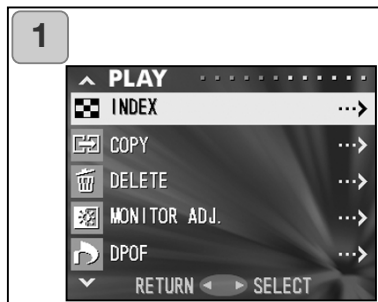

1. Sélectionner "INDEX" et appuyer sur E.

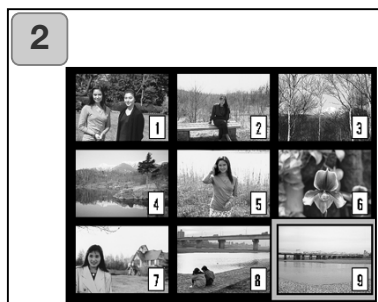

2. L'index affiche 9 vues simultanément. L'image sélectionnée dans le menu est entourée d'un cadre rouge. Utiliser les positions gauche, droite, haut, bas pour déplacer le cadre et sélectionner une image à afficher (ou à effacer).

- Appuyer à gauche lorsque la première vue est sélectionnée ou à droite sur la dernière pour passer à l'affichage des 9 vues précédentes ou suivantes.

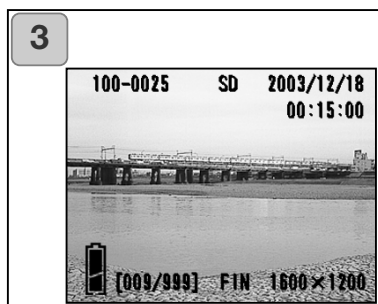

3. Appuyer sur la touche TELE du zoom ou sur la touche MENU/SET pour afficher l'image en taille plein écran.

Pour effacer l'image sélectionnée, appuyer sur la touche d'effacement. Ensuite, la procédure est la même que celle expliquée aux étapes 2 à 3 de la page 76.

- Pour effacer toutes les images de la carte, l'image en cours d'affichage n'a pas d'importance.

Utilisation du menu Lecture (suite)

Copie d'une image

- Il est possible de copier des photos ou des vidéos enregistrées sur un autre support d'enregistrement. (il est possible de sélectionner 1, plusieurs, ou toutes les images.)

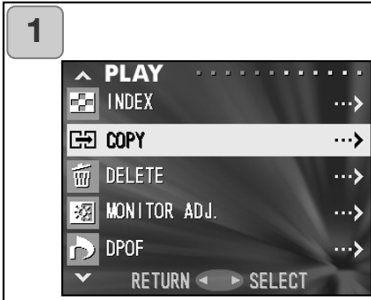

1. Sélectionner "COPIE" et appuyer à droite.

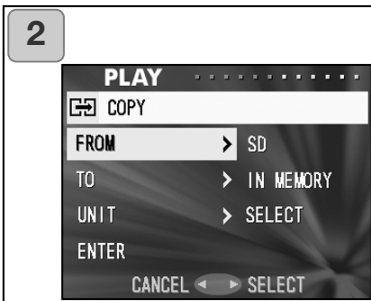

2. Un écran avec chaque paramètre de réglage apparaît. En premier lieu "DE" est sélectionné, appuyer à droite.

- Pour sélectionner un paramètre différent, appuyer en bas ou en haut.

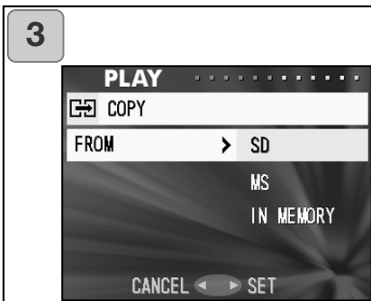

3. Les types de supports sont affichés. Avec les positions haut ou bas, sélectionner le support sur lequel l'image à copier est enregistrée puis appuyer à droite ou sur la touche Menu/Réglage. Le réglage est terminé et l'on revient à l'écran 2.

- Une pression à gauche invalide le réglage et l'affichage revient à l'écran 2.
- S'il n'y a pas d'images sur le support sélectionné ou s'il n'y a pas de carte dans l'appareil, l'affichage revient à l'écran 3.

Utilisation du menu Lecture (suite)

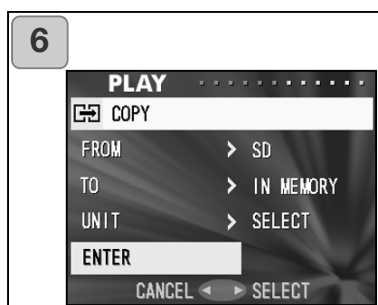
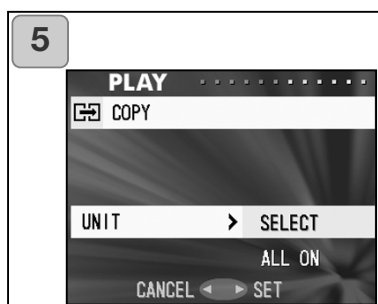
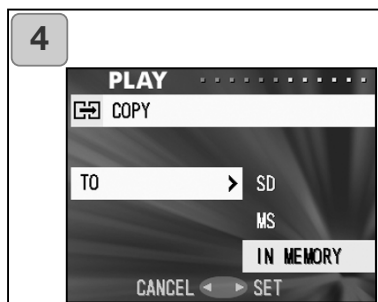

- Revenir à l'écran 2, sélectionner "VERS". Dès lors, l'écran ci-contre apparaît (écran 4). Après une pression à droite, agir sur haut ou bas, pour sélectionner le support de destination en appuyant indifféremment sur la droite ou sur la touche Menu/Réglage. Le réglage est terminé et l'écran 2 est affiché.
 - Une pression à gauche invalide le réglage et l'affichage revient à l'écran 2.
 - S'il n'y a pas assez d'espace sur le support un message d'erreur s'affiche et l'affichage revient à l'écran 4.
- Pour revenir à l'écran 2, sélectionner "UNITÉ". Dès lors, l'écran ci-contre (écran 5) apparaît. Après une pression à droite, utiliser haut ou bas pour choisir "SELECTION" (si une ou plusieurs vues doivent être sélectionnées) ou "TOUT". Puis appuyer indifféremment à gauche ou sur la touche Menu/Réglage. Le réglage est terminé et l'écran 2 est affiché.
 - Une pression à gauche invalide le réglage et l'affichage revient à l'écran 2.
- Une fois tous les réglages effectués, sélectionner "ENTER" et appuyer à droite ou sur la touche Menu/Réglage.
 - En cas de choix de "SELECTION" à l'écran 5, passer à l'étape 7; En cas de choix de "TOUT", passer à l'étape 9.
 - Une pression à gauche invalide le réglage et l'affichage revient à l'écran 1 de la page 79.

Utilisation du menu Lecture (suite)

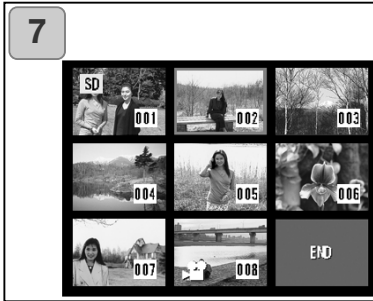

7. L'index de 8 vues apparaît. En appuyant à droite, à gauche, en haut ou en bas, déplacer le cadre rouge sur une image souhaitée et appuyer sur la touche Menu/Réglage.

- Appuyer à gauche lorsque la première vue est sélectionnée ou à droite lorsque c'est la dernière pour passer à l'affichage des 8 vues précédentes ou suivantes.

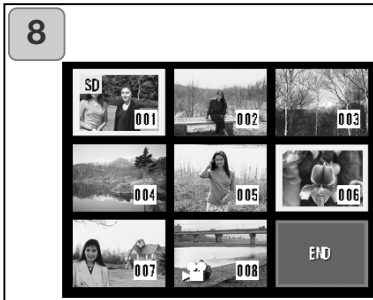

8. Les images sélectionnées à l'étape 7 sont entourées par un cadre jaune. Une fois la sélection d'images terminée appuyer à droite, à gauche, en haut ou en bas pour sélectionner "TERMINER", puis appuyer sur la touche Menu/Réglage (Pour aller à l'étape 9)

Pour sélectionner d'autres images, renouveler la procédure de sélection. (Retour à l'étape 7)

- Pour sélectionner plusieurs images, renouveler les étapes 7 et 8.

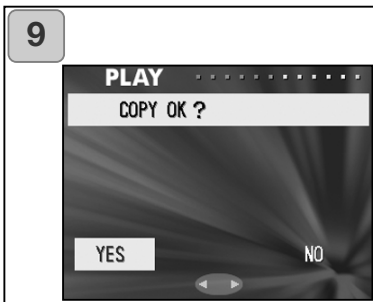

9. Un écran de confirmation apparaît. Pour lancer la copie sélectionner "OUI" en appuyant à droite ou à gauche puis appuyer sur la touche Menu/Réglage.

- La sélection de "NON" et la pression sur Menu/Réglage ramène à l'écran 1 sans lancer la copie.

10. Une fois la copie commencée, le message de copie en cours s'affiche. Une fois la copie terminée l'affichage revient à l'écran 1.

Utilisation du menu Lecture (suite)

Effacement des images inutiles

- Il est possible d'effacer des images et vidéos inutiles (avec possibilité de sélectionner une, plusieurs ou toutes les images.)
- Une fois les images effacées elles ne peuvent plus être récupérées.
- Des images protégées ne peuvent pas être effacées.

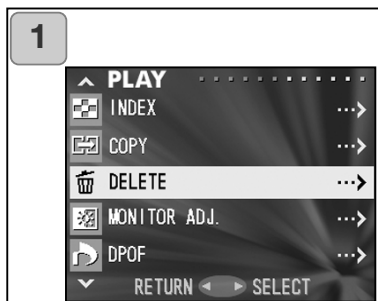

1. Sélectionner “EFFACER” et appuyer à droite.

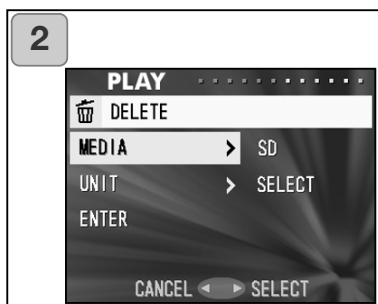

2. Un écran avec chaque paramètre de réglage apparaît. En premier lieu, “SUPPORT” est sélectionné, appuyer à droite.

- Pour sélectionner un paramètre différent, appuyer sur haut ou bas.

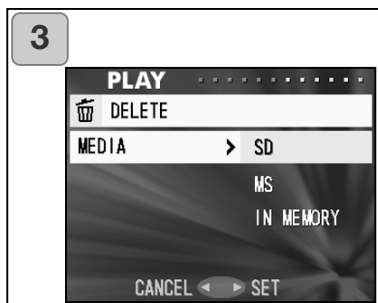

3. En appuyant en haut ou en bas, sélectionner le support sur lequel est enregistrée l'image à effacer, puis appuyer à droite ou sur la touche Menu/Réglage. Le réglage est terminé et l'affichage revient à l'écran 2.

- Une pression à gauche invalide le réglage et l'affichage revient à l'écran 2.
- S'il n'y a pas d'images sur le support sélectionné ou s'il n'y a pas de carte dans l'appareil, l'affichage revient à l'écran 3.

Utilisation du menu Lecture (suite)

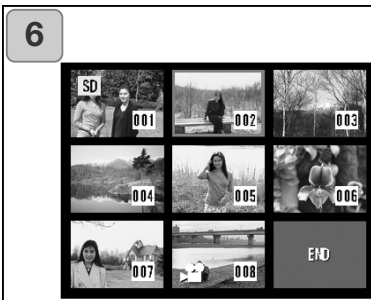
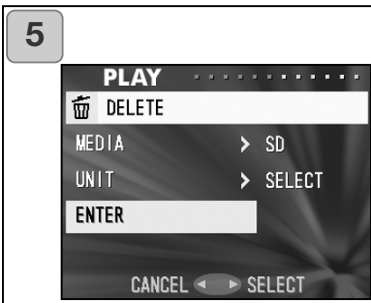
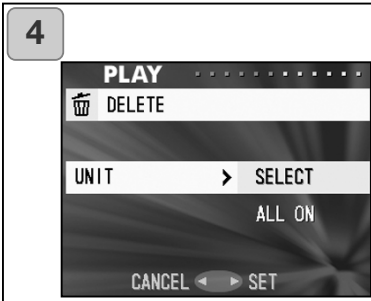

- De retour à l'écran 2, sélectionner "UNITE". L'écran ci-contre apparaît (écran 4). Après une pression à droite utiliser haut ou bas pour choisir "SELECTION" (si une ou plusieurs vues doivent être sélectionnées) ou "TOUT". Ensuite appuyer à droite ou sur la touche Menu/Réglage. Les réglages sont terminés et l'affichage revient à l'écran 2.
 - Une pression à gauche invalide le réglage et l'affichage revient à l'écran 2.
- Une fois tous les réglages effectués sélectionner "ENTRER" et appuyer à droite ou sur la touche Menu/Réglage.
 - Le choix de "SELECTION" à l'écran 4, envoie à l'étape 6; le choix de "TOUT", à l'étape 8 en page 84.
 - Une pression à gauche invalide le réglage et l'affichage revient à l'écran 1.
- Un index de 8 vues apparaît. En appuyant à droite, à gauche, en haut ou en bas, déplacer le cadre rouge sur une image à effacer et appuyer sur la touche Menu/Réglage.
 - Appuyer à gauche lorsque la première vue est sélectionnée ou à droite lorsque c'est la dernière pour passer à l'affichage des 8 vues suivantes.

Utilisation du menu Lecture (suite)

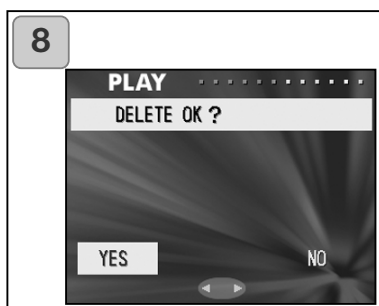

7. Les images sélectionnées à l'étape 6 en page 83 sont entourées d'un cadre jaune. Une fois la sélection d'images terminée appuyer à gauche, à droite, en haut ou en bas pour sélectionner "TERMINER", puis appuyer sur la touche Menu/Réglage (aller à l'étape 8) Pour sélectionner d'autres images renouveler la procédure de sélection. (Retour à l'étape 6)
 - Pour sélectionner plusieurs images, renouveler les étapes 6 et 7.
8. Un écran de confirmation apparaît. Pour lancer l'effacement, sélectionner "OUI" en appuyant à droite ou à gauche puis appuyer sur la touche Menu/Réglage.
 - La sélection de "NON" et la pression sur la touche Menu/Réglage ramène à l'écran 1 sans qu'il n'y ait d'effacement.
9. Une fois que l'effacement commence, le message d'effacement s'affiche. Une fois l'effacement terminé l'affichage revient à l'écran 1.

Utilisation du menu Lecture (suite)

Réglage de la luminosité et de la couleur de l'écran ACL

- Il est possible de régler la luminosité de l'écran ACL afin de l'adapter à l'éclairage ambiant sous lequel sont visualisées les images. Les couleurs de l'écran (rouge, vert, bleu) peuvent également être réglées.
- Les réglages de luminosité et de couleur ne sont pas réinitialisés par la mise hors tension de l'appareil et restent actifs jusqu'à un nouveau réglage.

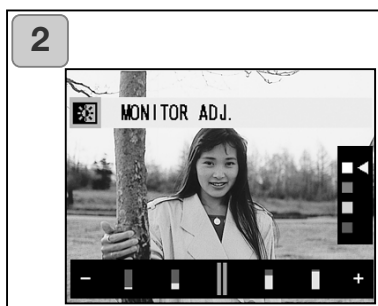
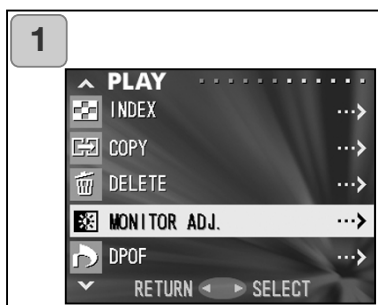

1. Sélectionner “RÉG. ÉCRAN.” et appuyer sur la droite.
2. Ceci conduit à l'écran de lecture d'image et de réglage de l'écran. Voir p.57-2 pour le mode sélectionnable et la méthode de réglage. Régler la meilleure luminosité et le meilleur rendu de couleurs et appuyer sur la touche Menu/Réglage. Ensuite, l'affichage revient à l'écran 1.

Utilisation du menu Lecture (suite)

Selection/Désélection d'images pour l'impression (DPOF)

- DPOF signifie "Digital Print Order Format". Il s'agit d'un format d'enregistrement d'informations sur les cartes mémoire. Elles peuvent ainsi être utilisées directement par des imprimantes compatibles DPOF et des laboratoires afin d'imprimer des tirages des photos enregistrées par l'appareil.
- Il est possible de sélectionner les vues (une, plusieurs ou toutes les vues) à imprimer parmi celles qui ont été réalisées. Il est également possible de désélectionner les réglages. Cependant il n'est pas possible d'imprimer des images de vidéos. Lors de l'impression d'une photo réalisée il est possible d'imprimer la date de prise de vue sur l'image (ou choisir de ne pas imprimer la date).

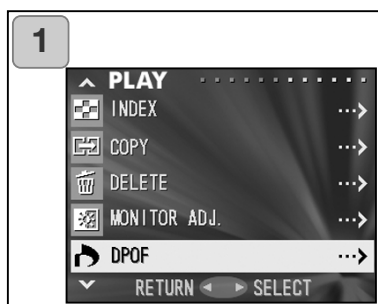

1. Sélectionner "DPOF" et appuyer à droite.

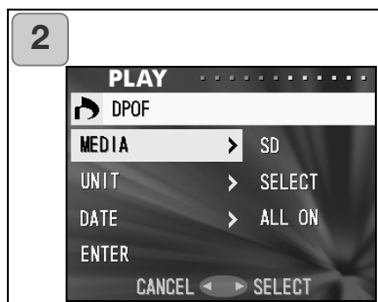

2. Un écran avec chaque paramètre de réglage apparaît. En premier lieu, "SUPPORT" est sélectionné : appuyer à droite.

- Pour sélectionner un paramètre différent, appuyer sur haut ou bas.

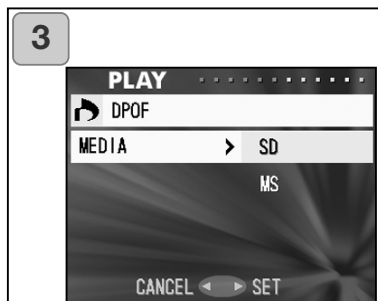

3. En appuyant sur haut ou bas, sélectionner le support sur lequel l'image à imprimer est enregistrée, puis appuyer à droite ou sur la touche Menu/Réglage. Le réglage est terminé et l'affichage revient à l'écran 2.

- Une pression à gauche invalide le réglage et l'affichage revient à l'écran 2
- S'il n'y a pas d'images sur le support sélectionné ou s'il n'y a pas de carte dans l'appareil, l'affichage revient à l'écran 3

Utilisation du menu Lecture (suite)

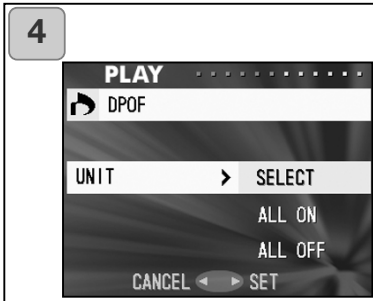

4. Une fois revenu à l'écran 2, sélectionner "UNITÉ". L'écran ci-contre apparaît (écran 4). Après avoir appuyé à droite pour imprimer (ou désélectionner) une ou plusieurs vues, appuyer sur le haut ou le bas pour choisir "SELECTION". Pour imprimer toutes les vues, choisir "TOU", ou pour désélectionner les vues à imprimer, choisir "TOU". Une fois la sélection effectuée, appuyer sur la droite ou sur la touche Menu/Réglage. Les réglages sont terminés et l'affichage revient à l'écran 2.

- Une pression à gauche invalide le réglage et l'affichage revient à l'écran 2.

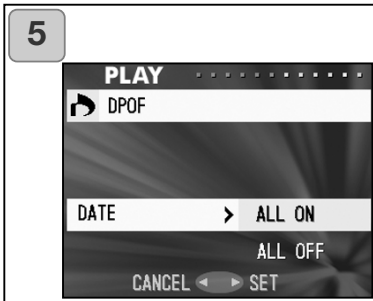

5. Sélectionner "DATE" dans l'écran 2, puis appuyer à droite. Pour imprimer la date, sélectionner "TOU" en appuyant sur le haut ou le bas. Pour ne pas l'imprimer, sélectionner "TOU". Une fois le choix effectué, appuyer à droite ou sur la touche Menu/Réglage. Les réglages sont terminés et l'affichage revient à l'écran 2.

- Une pression à gauche invalide le réglage et l'affichage revient à l'écran 2.

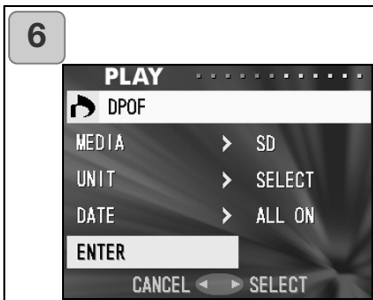

6. Une fois tous les réglages effectués, sélectionner "ENTER" et appuyer à droite ou sur la touche Menu/Réglage.

- Le choix de "SELECTION" pour "UNITE" à l'écran conduit à l'étape 7; le choix de "TOU" ou "TOU" conduit à l'étape 7 en page 89.

Utilisation du menu Lecture (suite)



7. L'index de 8 vues apparaît. En appuyant à droite, à gauche, en haut ou en bas, déplacer le cadre rouge sur une image à imprimer et appuyer sur la touche Menu/Réglage.
- Appuyer à gauche lorsque la première vue est sélectionnée ou à droite lorsque c'est la dernière pour passer à l'affichage des 8 vues suivantes.



8. Les images sélectionnées à l'étape 7 sont entourées d'un cadre jaune. En mode auto, indiquer le nombre d'exemplaires avec la touche de zooming (T, W). Le nombre de tirages s'affiche en haut à gauche de l'écran.
- Une fois la sélection des images terminée, appuyer à gauche, à droite, en haut ou en bas pour sélectionner "TERMINER", puis appuyer sur la touche Menu/Réglage. (Aller à l'étape 9)
- Pour sélectionner d'autres images, renouveler la procédure. (Retour à l'étape 7)
- Pour sélectionner plusieurs images, renouveler la procédure des étapes 7 et 8.
 - Le nombre de tirages peut aller jusqu'à 999.

Utilisation du menu Lecture (suite)

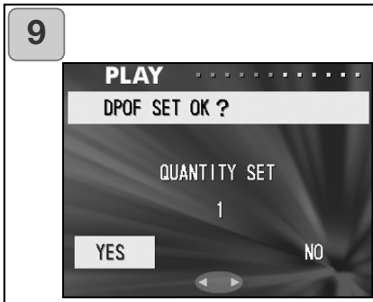

9. Un écran de confirmation apparaît
- Pour le choix de “SELECTION” : sélectionner “OUI” en appuyant à gauche ou à droite et appuyer sur la touche Menu/Réglage. Pour le choix de “TOUT” : régler le nombre de tirages en appuyant à gauche ou à droite ou sur la touche de zooming (T ou W). Ensuite, sélectionner “OUI” en appuyant à gauche ou à droite et appuyer sur la touche Menu/Réglage.
 - Il est possible d'imprimer de 1 à 999 photos.
 - Le choix de “NO” et la pression sur la touche Menu/Réglage invalide les réglages et ramène à l'écran 1.
- Pour le choix de “TOUT” : sélectionner “OUI” et appuyer sur la touche Menu/Réglage.
- Le choix de “NO” et la pression sur la touche Menu/Réglage invalide les réglages et ramène à l'écran 1 sans rien désélectionner.

10. L'écran de réglage de DPOF est affiché. Une fois les réglages (ou la désélection) terminés, l'affichage revient à l'écran 1.

- Il est également possible de commander une impression numérique auprès d'un laboratoire photo ou d'un service de photo façonnage classique. Pour davantage de détails, contacter votre labo photo habituel.

Utilisation du menu Lecture (suite)

Réduction de la taille d'image (Réduction du poids du fichier)

- Il est possible de réduire la taille des images enregistrées. Lors de cette opération, un nouveau fichier, plus compact est créé.
- Utiliser cette fonction pour envoyer des images en pièces jointes par e-mail ou pour obtenir un fichier-image léger.
- Cette fonction n'est pas disponible pour les vidéos.

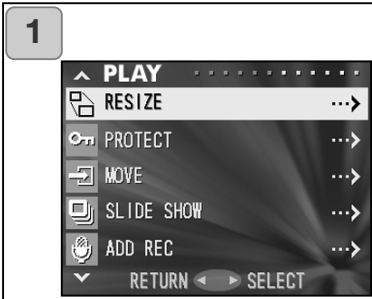

1. Sélectionner "REDIM" et appuyer à droite.

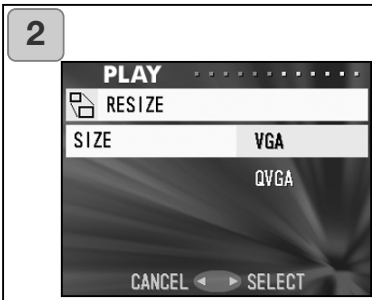

2. Sélectionner la taille souhaitée en appuyant en haut ou en bas et appuyer à droite ou sur la touche Menu/Réglage.

Le mode VGA enregistre à 640 x 480 pixels et le QVGA à 320 x 240.

3. En étant dans le mode Lecture, appuyer à gauche ou à droite pour sélectionner une image à redimensionner. Appuyer ensuite sur la touche Menu/Réglage. Une fois la nouvelle image enregistrée l'affichage revient à l'écran 1.



- Lorsque vous ne souhaitez pas recadrer l'image, sélectionnez « RETURN » (Retour) à l'aide des touches Haut et Bas et appuyez sur la touche MENU/SET.
- S'il n'y a pas assez de mémoire pour enregistrer l'image, le message d'erreur de mémoire pleine s'affiche.

Utilisation du menu Lecture (suite)

Réglage/annulation de la protection des images importantes

- Il est possible de protéger du risque d'effacement les images et les vidéos importantes. (une, plusieurs ou toutes les images peuvent être protégées). Il est également possible d'annuler la protection.
- Le formatage d'une carte (p.99), efface les images même protégées.



1. Sélectionner "PROTÉGER" et appuyer à droite.

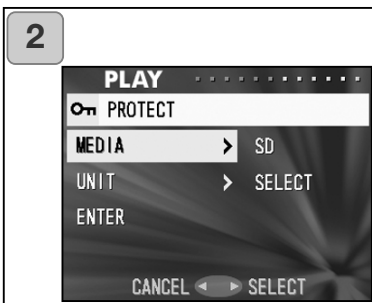

2. Un écran avec chaque paramètre de réglage apparaît. En premier lieu, "SUPPORT" est sélectionné : appuyer à droite.

- Pour sélectionner un paramètre différent, appuyer en haut ou en bas.

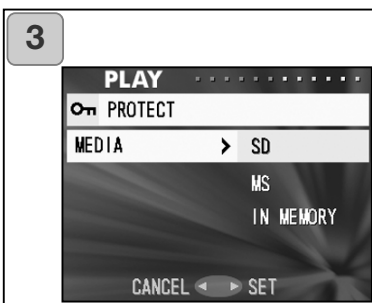

3. Appuyer en haut ou en bas pour sélectionner le support où se trouve l'image à protéger (ou dont il faut annuler la protection), puis appuyer sur E ou sur la touche Menu/Réglage. Le réglage est terminé et l'affichage revient à l'écran 2.

- Une pression à gauche invalide le réglage et l'affichage revient à l'écran 2
- S'il n'y a pas d'images sur le support sélectionné ou s'il n'y a pas de carte dans l'appareil, l'affichage revient à l'écran 3.

Utilisation du menu Lecture (suite)

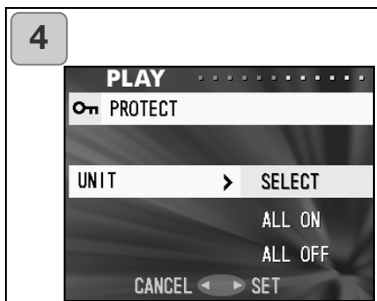

4. De retour à l'écran 2, sélectionner "UNITE". L'écran ci-contre (écran 4) apparaît. Après avoir appuyé à droite pour protéger éventuellement (ou annuler la protection) une ou plusieurs images, appuyer en bas ou en haut pour choisir "SELECTION". Pour protéger toutes les vues, choisir "TOUT".

Ultérieurement, pour annuler la protection de toutes les vues, choisir "TOUT OFF". Une fois la sélection effectuée, appuyer à droite ou sur la touche Menu/Réglage. Les réglages sont terminés et l'affichage revient à l'écran 2.

- Une pression à gauche invalide le réglage et l'affichage revient à l'écran 2.

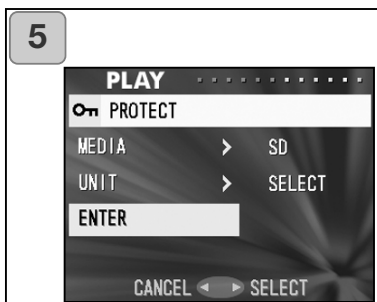

5. Une fois tous les réglages effectués sélectionner "ENTRER" et appuyer à droite ou sur la touche Menu/Réglage.

- Avec le choix de "SELECTION" pour le réglage "UNIT" passer à l'étape 6; avec "TOUT ON" ou "TOUT OFF", passer à l'étape 8.



6. L'index de 8 vues apparaît. Appuyer à gauche, à droite, en haut ou en bas pour déplacer le cadre rouge sur une image à protéger (ou pour annuler sa protection) et appuyer sur la touche Menu/Réglage.

- Appuyer à gauche lorsque la première vue est sélectionnée ou à droite lorsque c'est la dernière pour passer à l'affichage des 8 vues suivantes.

Utilisation du menu Lecture (suite)

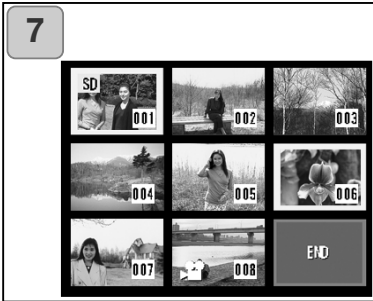

7. Les images sélectionnées à l'étape 6 sont entourées d'un cadre jaune. Une fois la sélection des images terminée, appuyer à gauche, à droite, en haut ou en bas pour sélectionner "TERMINER", et appuyer à sur la touche Menu/Réglage. (Pour aller à l'étape 8)

Pour sélectionner d'autres images, renouveler la procédure de sélection. (Retourner à l'étape 6)

- Pour sélectionner plusieurs images, renouveler la procédure des étapes 6 et 7.

8. L'écran de confirmation apparaît avec "OUI" sélectionné.

Choix de "SELECTION" ou "TOUT ON": laisser "Oui" en l'état et appuyer sur sur la touche Menu/Réglage.

- La sélection de "NON" en appuyant à droite ou à gauche puis sur la touche Menu/Réglage, invalide les réglages et ramène à l'écran 1.

Choix de "TOUT OFF": sélectionner "OUI" en appuyant à droite ou à gauche et appuyer sur sur la touche Menu/Réglage.

- La sélection de "NON" et la pression sur la touche Menu/Réglage, invalide les réglages et ramène à l'écran 1 sans annuler aucun réglage.

9. L'écran de lancement s'affiche. Une fois les réglages (ou l'annulation de protection) terminés l'affichage revient à l'écran 1.

Utilisation du menu Lecture (suite)

Déplacement des images vers une autre carte mémoire

- Il est possible de transférer des images ou des vidéos vers une autre carte mémoire.
- Pour des images protégées, il faut préalablement annuler leur protection.

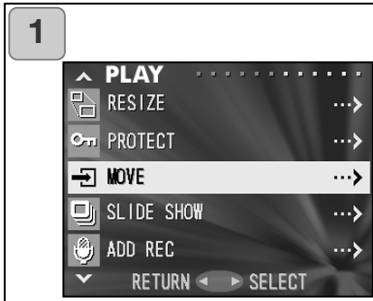

1. Sélectionner “COPIER” et appuyer à droite.

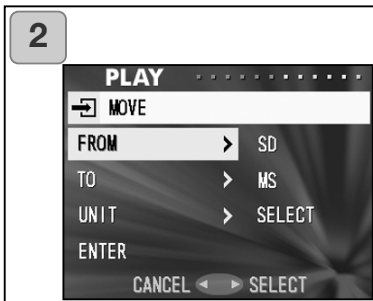

2. Un écran avec chaque paramètre de réglage apparaît. En premier lieu, “DE” est sélectionné, appuyer à droite.

- Pour sélectionner un paramètre différent, appuyer en haut ou en bas.

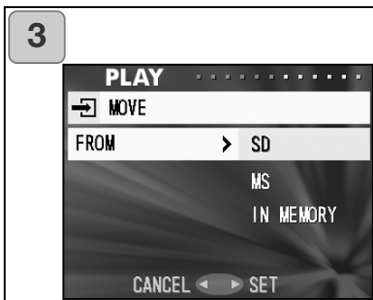

3. En appuyant en haut ou en bas, sélectionner la carte où sont enregistrées les images à transférer puis appuyer sur la touche

Menu/Réglage. Le réglage est terminé et l’affichage revient à l’écran 2.

- Une pression à gauche invalide le réglage et l’affichage revient à l’écran 2
- S’il n’y a pas d’images sur le support sélectionné ou s’il n’y a pas de carte dans l’appareil, l’affichage revient à l’écran 3.

Utilisation du menu Lecture (suite)

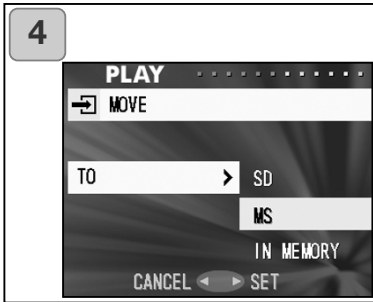

4. De retour à l'écran 2, sélectionner "DE". L'écran ci-contre apparaît (écran 4). Après avoir appuyé à droite pour sélectionner la carte de destination appuyer sur la touche Menu/Réglage.

- Une pression à gauche invalide le réglage et l'affichage revient à l'écran 2.
- Si la carte de destination n'a pas assez de mémoire ou s'il n'y a pas de carte dans le lognet, l'affichage revient à l'écran 4.

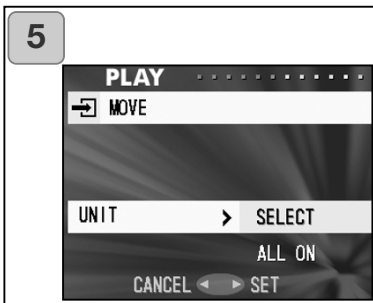

5. De retour à l'écran 2, sélectionner "UNITE". L'écran ci-contre apparaît (écran 5). Après avoir appuyé à droite, appuyer en haut ou en bas pour choisir "SELECTION" (pour déplacer 1 ou plusieurs images), ou sur "TOUT" et ensuite appuyer sur la touche Menu/Réglage.

Le réglage est terminé et l'affichage revient à l'écran 2.

- Une pression à gauche invalide le réglage et l'affichage revient à l'écran 2

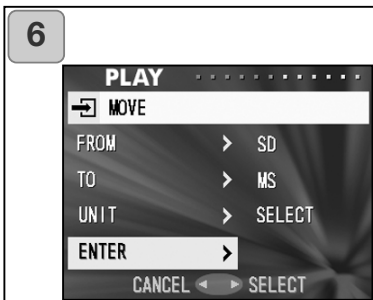

6. Une fois les réglages effectués sélectionner "ENTRER" et appuyer à droite sur la touche Menu/Réglage.

- Choix de "SELECTION" à l'écran 5 : aller à l'étape 7; Choix de "TOUT" : aller à l'étape 9.
- Une pression à gauche invalide le réglage et l'affichage revient à l'écran 1.

Utilisation du menu Lecture (suite)

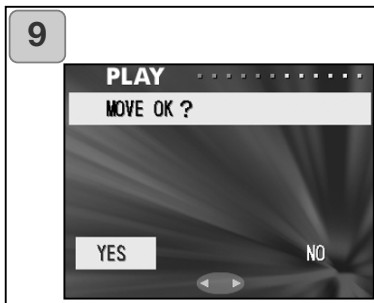
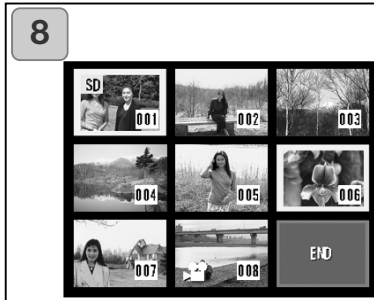
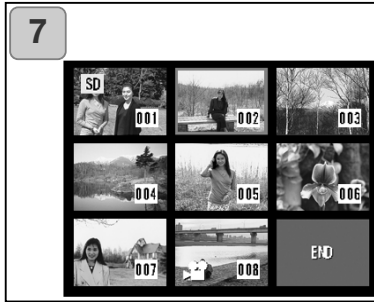

7. L'index de 8 vues apparaît. Appuyer à gauche, à droite, en haut ou en bas pour déplacer le cadre rouge sur une image à transférer puis appuyer sur la touche Menu/Réglage.

- Appuyer à gauche lorsque la première vue est sélectionnée ou à droite lorsque c'est la dernière pour passer à l'affichage des 8 vues suivantes.

8. Les images sélectionnées à l'étape 7 sont entourées d'un cadre jaune. Une fois la sélection des images terminée, appuyer à gauche, à droite, en haut ou en bas pour sélectionner "TERMINER", puis appuyer sur la touche Menu/Réglage. (Pour passer à l'étape 9)

Pour sélectionner d'autres images renouveler la procédure de sélection. (Retourner à l'étape 7)

- Pour sélectionner plusieurs images, renouveler les procédures des étapes 7 et 8.

9. Un écran de confirmation apparaît. Pour déplacer les images sélectionnées "OUI" en appuyant à gauche ou à droite puis appuyer sur la touche Menu/Réglage.

- La sélection de "NON et la pression sur la touche Menu/Réglage ramène à l'écran 1 sans déplacer les images.

10. L'écran de transfert... s'affiche. Une fois le transfert terminé, l'affichage revient à l'écran 1.

Utilisation du menu Lecture (suite)

Lecture d'un diaporama

Le diaporama s'effectue à partir d'une première image avec un intervalle déterminé



1. Sélectionner "DIAPORAMA" et appuyer à droite.
2. Les vues sont affichées à la suite depuis la première avec un intervalle entre elles d'environ 2 secondes. Le diaporama se termine avec la dernière vue à afficher. Pour arrêter le diaporama en cours de déroulement, appuyer sur la touche Menu/Réglage.
 - Lors de l'arrêt la vue en cours reste affichée.

Utilisation de la fonction Après enregistrement



1. Sélectionner "AJOUTER ENR" et appuyer à droite.

Pour davantage de détails sur la fonction et ses réglages, voir pages 59 à 60.

Sélection du menu de Réglages

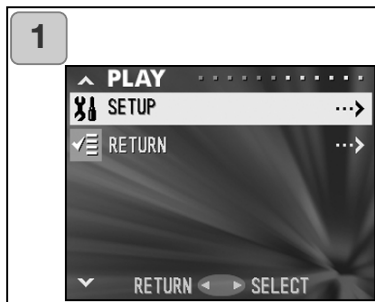

1. Sélectionner "RÉGLER" et appuyer à droite.
2. L'écran de mode menu apparaît. Pour davantage de détails sur les réglages du menu Réglages, voir page 98.

- En réglant chaque paramètre du menu Réglages selon vos préférences, il est possible de personnaliser votre appareil.
 - Que l'appareil soit ou non sous tension n'a pas d'importance car les réglages sont mémorisés jusqu'à ce qu'ils soient modifiés.
1. Pour afficher l'écran du menu Réglages, sélectionner le menu Réglages depuis le menu Enregistrement (p.66) ou le menu Lecture (p.97).
 2. Appuyer en haut ou en bas pour sélectionner les réglages de menu. À chaque pression, le menu défile d'un paramètre à l'autre.

	FORMAT	(p.99)	
	MENU ENR	(p.100)	
	LECT INSTAN	(p.100)	
	AFF. INFO	(p.101)	
	SON	(p.102)	
	REG DATE	(p.103)	
	RETARDATEUR	(p.103)	
	COUPURE AUTO	(p.104)	
	REINIT NUMERO	(p.104)	
	PRIORITÉ MÉM.	(p.105)	
	LANGUE	(p.105)	
	RÉGE. AJOUT ENR	(p.106)	
	PERSONNALISER	(p.107)	
	DEFAULT	(p.110)	
	RETOUR		



Bas



Haut

Il est possible de refermer l'écran du menu Réglages en appuyant à gauche ou en sélectionnant "RETOUR" puis en appuyant sur la touche Menu/Réglage.

La fermeture du mode de menu Réglages entraîne les affichages suivants sur l'écran :

- 1) Si l'entrée dans le menu Réglages s'est effectuée depuis le menu Enregistrement, l'affichage revient au menu Enregistrement.
- 2) Si l'entrée dans le menu Réglages s'est effectuée depuis le menu Lecture, l'affichage revient au menu Lecture.
 - Une pression à mi-course sur le déclencheur, même pendant un réglage de menu, ramène l'affichage à l'image en cours de cadrage ou en cours de lecture.
 - Se référer aux pages suivantes pour davantage de détails sur les réglages pour chaque menu.

Utilisation du menu Réglages (suite)

Formatage d'une carte mémoire

- Le formatage d'une carte mémoire la ramène à son état initial (état d'origine).
- Attention : le formatage efface toutes les données enregistrées sur la carte , y compris les image protégées (p.91).
- Toujours formater les cartes dans l'appareil. Une carte formatée à partir d'un micro-ordinateur peut ne pas fonctionner dans l'appareil.

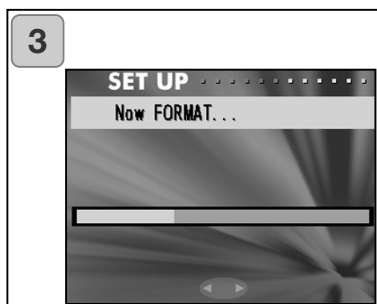
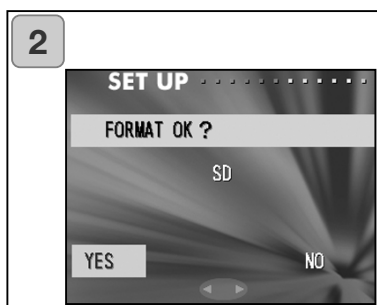
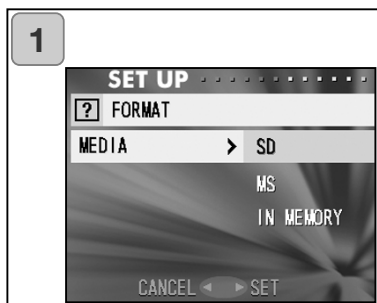

1. Sélectionner “FORMAT” et appuyer à droite : l’affichage demande de sélectionner un type de carte. Appuyer en haut ou en bas pour choisir la carte et appuyer à droite ou sur la touche Menu/Réglage.
 - Une pression à gauche invalide l’opération et ramène au menu Réglages.
 2. Une confirmation est demandée. Pour lancer le formatage, sélectionner “OUI” en appuyant à gauche ou à droite et appuyer sur la touche Menu/Réglage.
 - Pour ne pas lancer le formatage, sélectionner “NON” et appuyer sur la touche Menu/Réglage.
 3. Une fois le formatage lancé, le message de formatage apparaît. Une fois le formatage terminé, l’appareil revient au menu Réglages.
- ⊘ Durant le formatage, ne jamais ouvrir le couvercle du logement batterie/carte, cela pourrait endommager la carte mémoire.

Utilisation du menu Réglages (suite)

Réglages du menu Enregistrement

- Il est possible de faire passer les options du menu Enregistrement de “DETAILS” (réglage par défaut) vers “BASIQUE”.
- Voir pages 44 et 67 pour davantage de détails sur cette fonction.

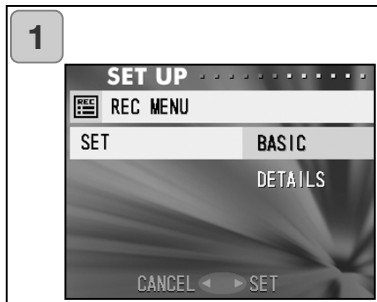

1. Sélectionner “MENU ENR.”, appu-yer à droite et l’écran de réglages apparaît. Appuyer en haut ou en bas pour sélectionner “BASIQUE”, puis appuyer à droite ou sur la touche Menu/Réglage. Le réglage est terminé et l’affichage revient au menu Réglages.

- Une pression à gauche invalide le réglage et l’affichage revient au menu Réglages

Réglage de lecture rapide

- Activer ce mode pour pouvoir visualiser les images sur l’écran ACL immédiatement après les prises de vues.
- Voir page 75 pour davantage de détails sur cette fonction.

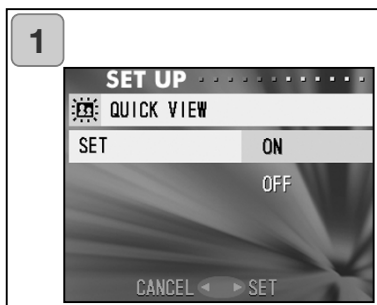

1. Sélectionner REVUE RAPIDE, appuyer à droite et l’écran de réglages apparaît. Appuyer en haut ou en bas pour sélectionner “ON” puis appuyer à droite ou sur la touche Menu/Réglage. Le réglage est terminé et l’affichage revient au menu Réglages.

- Une pression à gauche invalide le réglage et l’affichage revient au menu Réglages

Désactivation de l'affichage des informations sur l'image

- Il est possible de régler l'appareil pour ne pas afficher les informations (p.36, 71) durant la prise de vue ou la lecture.
- Le réglage par défaut est "ON" (affichage des informations).

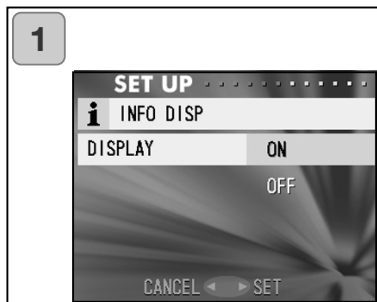

1. Sélectionner "INFO ACTIVÉE" et appuyer à droite.
Appuyer en haut ou en bas pour sélectionner "OFF", puis appuyer à droite ou sur la touche Menu/Réglage. Le réglage est terminé et l'affichage revient au menu Réglages.
- Une pression à gauche invalide le réglage et l'affichage revient au menu Réglages.

Utilisation du menu Réglages (suite)

Réglage des signaux sonores

- Il est possible d'activer ou d'annuler les bips sonores (sons émis pour chaque opération ou signaux), le bruit de déclenchement et les effets sonores.
- Le réglage par défaut est "ON" (sons activés).

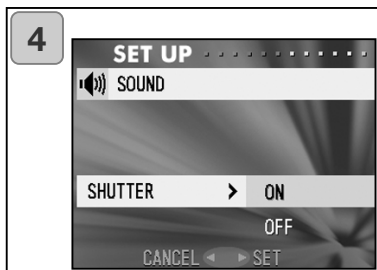
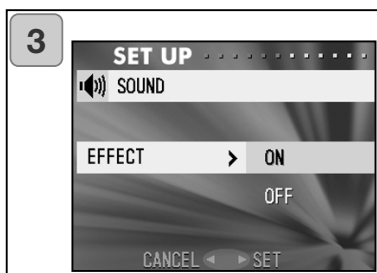
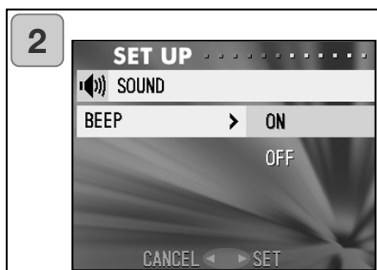

1. Sélectionner "SON", appuyer à droite et l'écran de réglages apparaît. "BIP ACTIVÉ" est activé, appuyer à droite.
2. Appuyer en haut ou en bas, sélectionner "OFF" ou "ON" puis appuyer à droite ou sur la touche Menu/Réglage. L'affichage revient à l'écran 1.
 - Une pression à gauche invalide le réglage et l'affichage revient au menu Réglages.
3. De retour à l'écran 1, sélectionner "EFFET ACTIVÉ". L'écran ci-contre (écran 3) apparaît. puis appuyer à droite en haut ou en bas pour sélectionner "OFF" ou "ON". Puis appuyer à droite ou sur la touche Menu/Réglage. L'affichage revient à l'écran 1.
 - Une pression à gauche invalide le réglage et l'affichage revient au menu Réglages.
4. Sélectionner "SON OBTUR ACTI-VE" sur l'écran 1 puis appuyer à droite. Appuyer à droite, en haut ou en bas pour sélectionner "OFF" ou "ON". puis appuyer à droite ou sur la touche Menu/Réglage. Les réglages sont terminés et l'affichage revient à l'écran 1.
 - Une pression à gauche invalide le réglage et l'affichage revient au menu Réglages.

Utilisation du menu Réglages (suite)

Réglage de la date et de l'heure

- Si la batterie est retirée pour environ 24 heures ou plus, les réglages de date et d'heure sont perdus. Dans ce cas, les réinitialiser.

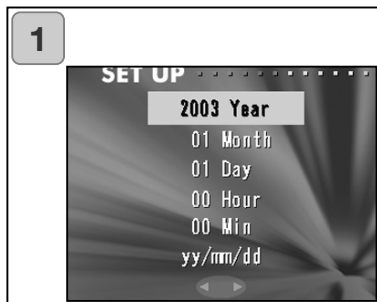

1. Sélectionner "DATE ET HEURE", appuyer à droite, l'écran de réglage de date et heure apparaît. Voir les étapes 3 à 6 en pages 27 et 28 sur la méthode de réglage.

- Une fois les réglages effectués, l'affichage revient au menu Réglages.

Réglage du délai du retardateur

- Il est possible de passer la durée de temporisation du retardateur de 10 secondes (réglage par défaut) à 3 secondes.
- Le mode retardateur 10 secondes est annulé après le déclenchement. Cependant, si le réglage est configuré sur 3 secondes, le réglage reste activé même après le déclenchement et il est donc possible de continuer à photographier en mode retardateur.

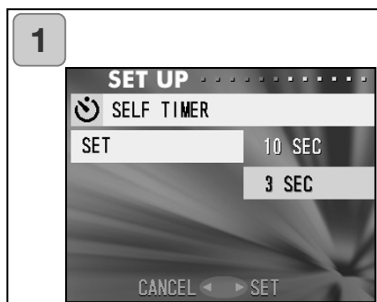

1. Sélectionner "RETARDATEUR", appuyer à droite, l'écran de réglage de date et heure apparaît. Appuyer à droite, en haut ou en bas pour sélectionner "3 sec" puis appuyer à droite ou sur la touche Menu/Réglage. Le réglage est terminé et l'affichage revient au menu Réglages.

- Une pression à gauche invalide le réglage et l'affichage revient au menu Réglages.

Utilisation du menu Réglages (suite)

Réglage de la temporisation d'auto-extinction

- Il est possible de changer la temporisation de mise hors tension automatique qui est de 3 minutes par défaut.

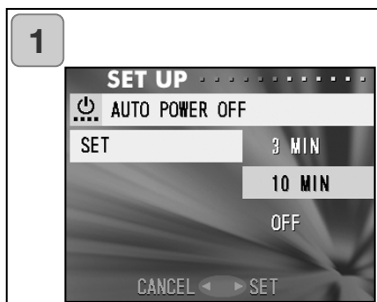

1. Sélectionner “COUPURE AUTO”, appuyer à droite et l'écran de réglages apparaît.

Appuyer en haut ou en bas pour sélectionner “10 min” ou “OFF” puis appuyer à droite ou sur la touche Menu/Réglage. Le réglage est terminé et l'affichage revient au menu Réglages.

- Une pression à gauche invalide le réglage et l'affichage revient au menu Réglages.

Réinitialisation des numéros de fichiers

- Il est possible de réinitialiser les numéros de fichiers.

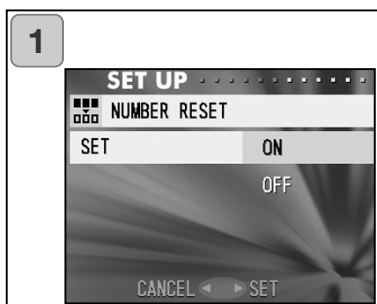

1. Sélectionner “REINIT NUMERO”, appuyer à droite et l'écran de réglages apparaît.

Appuyer à droite en haut ou en bas pour sélectionner “ON” puis appuyer à droite ou sur la touche Menu/Réglage. Le réglage est terminé

- Une pression à gauche invalide le réglage et l'affichage revient au menu Réglages..

Référence :

- À l'origine, “RÉINIT NUMÉRO” est désactivé et les numéros sont affectés, consécutivement de la manière suivante :
XXXXX1.jpg, XXXXX2.jpg, XXXXX3.jpg...
- S'il n'y a pas d'images enregistrées sur la carte lorsque “RÉINIT NUMÉRO” est activé, la numérotation commencera avec XXXXX1.jpg. S'il y a des images enregistrées sur la carte, la numérotation suivra celle déjà existante.

Utilisation du menu Réglages (suite)

Réglage de la priorité mémoire

- Lorsqu'il y a 2 cartes mémoire dans l'appareil, une carte SD (Secure Digital) ou MMC (MultiMediaCard) et une carte Memory Stick, Il est possible de choisir laquelle doit être utilisée la première.

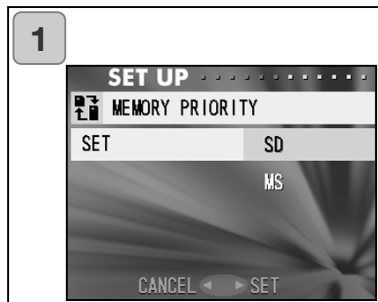

1. Sélectionner “PRIORITÉ MÉMOIRE”, appuyer à droite et l'écran de réglages apparaît. Appuyer en haut ou en bas pour sélectionner la carte mémoire prioritaire puis appuyer à droite ou sur la touche Menu/Réglage. Le réglage est terminé et l'affichage revient au menu Réglages.
- Une pression à gauche invalide le réglage et l'affichage revient au menu Réglages.

Changement de langue

1. Sélectionner “LANGUE”, appuyer à droite : l'écran de réglage de la langue apparaît.

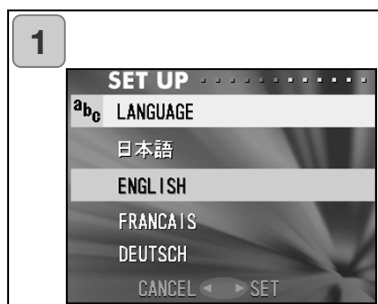

- Voir page 27 pour les instructions de réglages.
- Une fois le réglage effectué, l'affichage revient au menu Réglages. Une pression à gauche invalide le réglage et l'affichage revient au menu Réglages.

Prise de vues avec accompagnement sonore



1. Sélectionner “REG AJOUT ENR”, appuyer à droite et l’écran de réglages apparaît. Appuyer en haut ou en bas pour sélectionner le réglage souhaité puis appuyer à droite ou sur la touche Menu/Réglage. Le réglage est terminé et l’affichage revient au menu Réglages.
 - Une pression à gauche invalide le réglage et l’affichage revient au menu Réglages

Pour le réglage de choix d’enregistrement. Il s’agit du mode normal (par défaut). En passant par le menu Enregistrement (p.59) ou le menu Lecture (p.97) pour sélectionner “AJOUT ENR”, il est possible d’ajouter du son aux photos après leur prise de vue.

Pour un réglage permanent)

Il est possible d’ajouter du son à chaque photo réalisée. À chaque prise de vue, une fois l’enregistrement terminé, l’écran d’après enregistrement s’affiche comme à l’étape 2 de la page 59. Ainsi, par une simple pression sur le déclencheur, il est possible d’enregistrer du son. La durée d’enregistrement maximale est d’environ 30 secondes. Pendant l’enregistrement, le temps écoulé s’affiche dans le coin supérieur droit de l’image. Une fois le temps écoulé, l’enregistrement s’arrête automatiquement. Pour arrêter l’enregistrement en cours, appuyer à nouveau sur le déclencheur..

Personnalisation de l'appareil

- 1) Les réglages des modes de prise de vue et flash (voir page 38-39) assignés à chaque pression à droite ou à gauche peuvent être respectivement activés ou désactivés.
- * Il n'est pas possible de désactiver tous les réglages. En cas de tentative de tout désactiver, l'appareil configure automatiquement les réglages en mode "AUTO"
- 2) Il est possible d'assigner une partie des réglages d'exposition à la position haut et une part de la balance des blancs à la position bas.

Activation de la correction d'exposition

Une pression en bas lors de la prise de vue affiche la barre de correction d'exposition. L'exposition peut être corrigée par pression à droite ou à gauche. Une nouvelle pression en haut valide les réglages. La correction d'exposition peut être appliquée sur une plage de $\pm 0,6$ IL par incrément de $0,3$ IL. Le réglage de correction peut être étendu à la plage de $\pm 1,5$ IL par association avec la fonction "EXPOSITIONS" du menu Enregistrement.

Lorsque le réglage de correction du menu Enregistrement (p.51) est $+ 0.9$ EV, Il est possible de sélectionner une correction entre $+ 0,3$ et $+ 1,5$ IL.

Activation de la balance des blancs

Il est possible de sélectionner le mode balance des blancs en appuyant en bas. À chaque pression, le mode change et est affiché sur l'écran ACL. Pour davantage d'information sur les icônes affichées et sur les modes de balance des blancs, voir page 53.

- 3) Il est possible d'utiliser la fonction de mémorisation de mise au point et d'exposition dans cette configuration.

Activation de la mémorisation de mise au point

Une pression à gauche pendant l'activation de la mémorisation de la mise au point (pression à mi-course sur le déclencheur, page 34) mémorise le point et fait apparaître l'icône de mémorisation du point sur l'écran ACL. La fonction reste effective même après la prise de vue.

- * Pour annuler la mémorisation du point, mettre l'appareil hors tension ou appuyer sur les touches de zooming, Menu/Réglage ou de lecture.

Utilisation du menu Réglages (suite)

Activation de la mémorisation d'exposition

Une pression à gauche pendant l'activation de la mémorisation d'exposition (pression à mi-course sur le déclencheur, page 34) mémorise l'exposition et fait apparaître l'icône de mémorisation d'exposition sur l'écran ACL. La fonction reste effective même après la prise de vue.

* Pour annuler la mémorisation d'exposition, mettre l'appareil hors tension ou appuyer sur les touches de zooming, Menu/Réglage ou lecture ou changer le réglage de balance des blancs.

4) Il est également possible d'activer ou non la prise de vue en séquence. Si elle est activée il est possible de déclencher en rafale en maintenant la pression sur le déclencheur.

* En prise de vues au flash, vérifier que le flash est rechargé pour la vue suivante

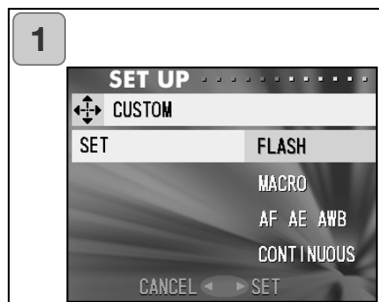

1. Sélectionner "PERSONNALISER" et appuyer à droite. L'écran de réglage apparaît. Sélectionner le réglage souhaité en appuyant en haut ou en bas, puis appuyer à droite ou sur la touche Menu/Réglage.

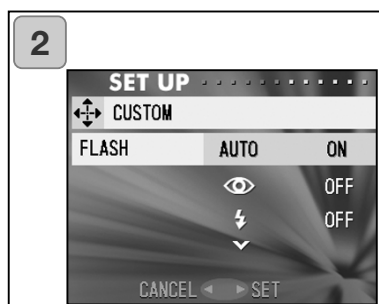

2. Dans l'écran 1, sélectionner "FLASH" et appuyer à droite. L'écran de réglage du mode flash apparaît. Sélectionner le mode souhaité en appuyant en haut ou en bas puis appuyer à droite ou sur la touche Menu/Réglage pour changer le réglage. Une fois le réglage terminé, appuyer à gauche pour revenir à l'écran 1.

3. Dans l'écran 1, sélectionner "MACRO" et appuyer à droite. L'écran de réglage du mode de prise de vue apparaît.

Utilisation du menu Réglages (suite)

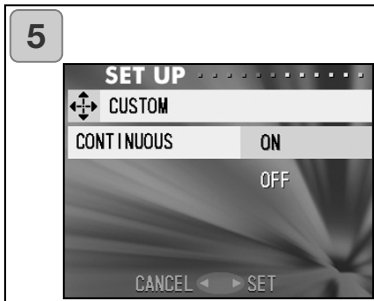
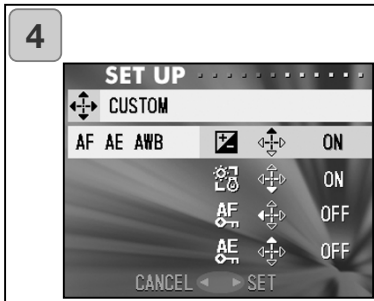
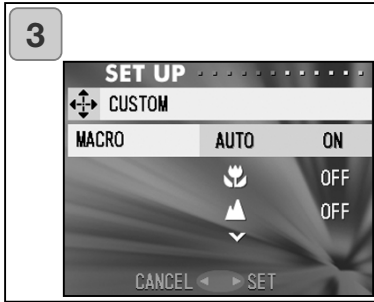

Sélectionner le mode souhaité en appuyant en haut ou en bas et appuyer à droite ou sur la touche Menu/Réglage pour changer le réglage. Lorsque le réglage est terminé, appuyer à gauche pour revenir à l'écran 1.

4. Dans l'écran 1, sélectionner "AF AE AWB" et appuyer à droite. L'écran de réglages pour chaque paramètre apparaît. Sélectionner le mode souhaité en appuyant en haut ou en bas et appuyer à droite ou sur la touche Menu/Réglage pour changer le réglage. Lorsque le réglage est terminé, appuyer à gauche pour revenir à l'écran 1.
5. Dans l'écran 1, sélectionner "CONTINU" et appuyer à droite. L'écran de réglages apparaît. Appuyer en haut ou en bas pour sélectionner "ON" ou "OFF", et appuyer à droite ou sur la touche Menu/Réglage pour revenir à l'écran 1. Une pression à gauche invalide les réglages et ramène à l'écran 1.

Restauration des réglages par défaut

- Il est possible de modifier les différents réglages effectués dans les menus Enregistrement et Réglages pour les ramener en une seule opération à leur réglages par défaut.

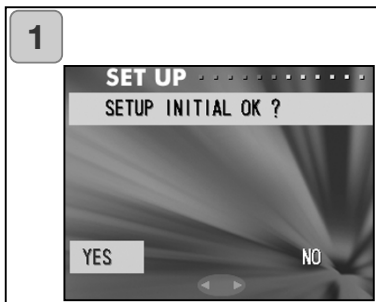

1. Sélectionner “DEFAUT”, appuyer à droite : un écran de confirmation apparaît. En appuyant en haut ou en bas, sélectionner “OUI” et appuyer sur la touche Menu/Réglage.
Le réglage est terminé, et l’affichage revient au menu Réglages.
- La sélection de “NON” et la pression sur le touche Menu/Réglage invalide le réglage et ramène au menu Réglages.

Environnement de fonctionnement

- Les images enregistrées avec l'appareil peuvent être transférées vers un micro-ordinateur par l'intermédiaire du câble USB fourni.

1. Windows

Système d'exploitation :

versions préinstallées de Microsoft Windows 98, Windows 98 SE, Windows XP, Windows 2000 Professionnel ou Windows Me

Mémoire :

16 Mo de RAM ou plus (32 Mo ou plus recommandés)

Affichage :

32.000 couleurs ou plus, résolution de 640 x 480 pixels ou plus

Divers :

Lecteur de CD-Rom, port USB (d'origine)

2. Macintosh

OS: Mac OS 9.0-9.2/Mac OS X v 10.0.4-10.2

CPU: PowerPC ou supérieur

Mémoire :

16 Mo de RAM ou plus (32 Mo ou plus recommandés)

Affichage :

32.000 couleurs ou plus, résolution de 640 x 480 pixels ou plus

Divers:

Lecteur de CD-Rom, port USB (d'origine)

Connexion à un micro-ordinateur (suite)

Connexion par un câble USB

- Mettre l'appareil hors tension.
- Il n'est pas utile de mettre le micro-ordinateur hors tension pour la connexion ou la déconnexion de l'appareil par le câble USB.

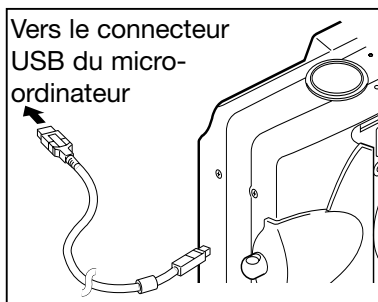

1. Mettre le micro-ordinateur sous tension et lancer Windows ou Mac OS.
2. Lorsque le bureau Mac OS ou Windows apparaît, connecter l'appareil avec le câble USB.
 - Utiliser uniquement le câble USB fourni avec l'appareil.

- Lorsqu'il est connecté au micro-ordinateur, l'appareil n'est pas utilisable.
- Lorsque l'appareil est connecté au micro-ordinateur, ne pas détacher le câble USB, ni ouvrir le logement batterie/carte.
- Mettre l'appareil hors tension pour déconnecter le câble USB.
- Lors de la communication avec le micro-ordinateur, il est recommandé d'utiliser l'adaptateur secteur (vendu séparément). Brancher/débrancher l'adaptateur lorsque l'appareil est hors tension et que le micro-ordinateur et l'appareil ne sont pas connectés.

Installation du pilote USB

- Installation depuis le CD-ROM fourni DiIMAGE Viewer.
 - Installer le logiciel uniquement avec Windows 98 ou Windows 98SE. Avec un autre système d'exploitation, ne pas procéder à cet installation.
 - Mettre l'appareil hors tension.
 - Pour économiser la batterie, l'utilisation de l'adaptateur secteur (vendu séparément, AC-8U/AC-8E/AC-8GB; voir page 11 pour davantage de détails) est recommandé.
- 1) Mettre le micro-ordinateur sous tension et lancer Windows.
 - 2) Après avoir connecté l'appareil et le micro-ordinateur avec le câble USB (p.112), mettre l'appareil sous tension.



- 3) L'écran d'ajout d'un nouveau périphérique apparaît.

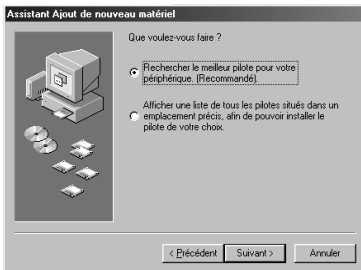

- 4) Engager le CD-Rom DiIMAGE Viewer dans le lecteur de CD-Rom.
- 5) Cliquer sur Chercher le meilleur pilote pour ce nouveau périphérique (recommandé) puis cliquer sur "Suivant".

Installation du logiciel et téléchargement d'images



6) Cliquer sur “Choisir une destination” et sélectionner “D:\”.

- Cet exemple part du principe que D est le lecteur de CD-Rom. Utiliser une autre lettre si nécessaire.
- Le fichier INF nécessaire à l'installation est situé dans “D:\”.
- Pour chercher une autre destination, cliquer sur “Parcourir”.



7) Cliquer sur “Suivant”.



8) Cliquer sur “Terminer”.
Le pilote du périphérique USB est installé.

Téléchargement (transfert) des images

- Pour économiser la batterie, l'utilisation de l'adaptateur secteur (vendu séparément) AC-8U/AC-8E/AC-8GB est recommandée. Voir page 11 pour davantage de détails.
 - Avec Windows 98 ou Windows 98SE, installer d'abord le pilote USB (fourni sur le CD-Rom DiIMAGE Viewer) (pp.113-114).
1. Mettre le micro-ordinateur sous tension, lancer Windows ou Mac OS et connecter l'appareil et le PC avec le câble USB (p.112).
 2. Avec Windows, ouvrir le poste de travail et double-cliquer sur l'icône nouvellement créée pour le périphérique externe. Avec un Macintosh, une icône de périphérique sans titre s'affiche sur le bureau.
 3. Double-cliquer sur le dossier "DCIM".
 4. Un double-clic sur "100MLT35", affiche l'icône de fichier-image.
 - Les 3 premiers chiffres de "100MLT35" diffèrent selon le répertoire de la carte mémoire.
 5. Un double-clic sur le fichier affiche l'image. Pour sauvegarder le fichier le copier sur le disque dur dans le dossier souhaité.



Notes

- L'appareil ne peut pas être connecté au micro-ordinateur s'il n'y a pas d'images enregistrées dans la mémoire de l'appareil, ou sur une carte mémoire chargée dans l'appareil.
- Lorsqu'il y a 2 cartes mémoire dans l'appareil, c'est la carte prioritaire qui est affichée (p.25, p.105).
- Les fichiers-images peuvent être copiés sur le disque dur ou un autre périphérique et supprimés si nécessaire. Pour davantage de détails, se référer au mode d'emploi du système d'exploitation utilisé. Noter que Minolta ne pourra en aucun cas être tenu pour responsable de toute perte de données qui surviendrait au cours de ces opérations.
- Toujours faire une sauvegarde des données importantes.
- Le réglage de protection d'image effectué à partir de l'appareil correspond également à un attribut de fichier en lecture seule. À noter que si l'attribut d'un fichier est modifié à partir d'un micro-ordinateur, la protection effectuée par l'appareil est désactivée.
- Ne pas changer le nom de fichier d'un fichier enregistré sur une carte mémoire SD (Secure Digital) / MMC (MultiMediaCard) / Memory Stick à partir d'un micro-ordinateur ni enregistrer des fichiers autres que des fichiers-images enregistrés avec l'appareil. Les images retouchées ou réenregistrées sur une carte mémoire SD/MMC/Memory Stick avec un périphérique autre que cet appareil ne peuvent pas être lues sur l'appareil et peuvent même provoquer un dysfonctionnement de l'appareil.
- Ne pas formater les carte mémoire à partir d'un micro-ordinateur. Risque d'altération des données.
- Avant de travailler sur les images, les copier sur le disque dur.

Modes d'emploi

Windows® – Macintosh™

1. Mettre l'ordinateur sous tension.
2. Insérer le CD-ROM " DiIMAGE INSTRUCTION MANUALS " dans le lecteur.
3. Ouvrir le dossier " Manuals ".
4. Ouvrir le dossier correspondant à la langue choisie.
4. Double-cliquer sur les fichiers " D_G500_F.pdf / DV_F.pdf ".

Adobe® Acrobat™ Reader

Windows®

1. Mettre l'ordinateur sous tension.
2. Insérer le CD-ROM " DiIMAGE INSTRUCTION MANUALS " dans le lecteur.
3. Lancer "AcroReader51_FRA_full.exe".
4. Suivre les instructions à l'écran.

Macintosh™

1. Mettre l'ordinateur sous tension.
2. Insérer le CD-ROM " DiIMAGE INSTRUCTION MANUALS " dans le lecteur.
3. Ouvrir le dossier " AcrobatReader5 ".
4. Ouvrir le dossier correspondant à la langue choisie.
5. Double-cliquer sur l'icône du fichier " Acrobat Reader Installer ".
6. Suivre les instructions à l'écran.

Utilisation d'un adaptateur adapté (AC-8U, AC-8E, or AC-8GB)

- Ne pas utiliser un adaptateur secteur dont la tension est différente de celle fournie (100V à 240V).

Utilisation du chargeur (BC-500)

- Ne pas utiliser un adaptateur secteur dont la tension est différente de celle fournie (100V à 240V).

Pour nettoyer l'appareil, ne pas utiliser de solvants tels que du benzène ou des diluant à peinture.

- Avant de procéder au nettoyage, retirer la batterie de l'appareil ou débrancher l'adaptateur secteur.
- La surface extérieure de l'appareil est une surface peinte et imprimée. Son nettoyage avec du benzène ou un solvant riche de la décolorer ou de l'endommager.
- Si l'appareil est sale, l'essuyer avec un chiffon sec et doux. Pour enlever des taches résistantes imbiber un chiffon doux d'un détergeant neutre (détergent domestique) et essuyer l'appareil en frottant doucement. Ensuite essuyer avec un chiffon sec.
- Avec un produit chimique, respecter les consignes de précautions d'utilisation de ce produit.

Rangement de l'appareil

Si l'appareil est rangé pour une longue période, enlever les batteries et s'assurer que l'adaptateur secteur est débranché de la prise secteur.

- Une batteries laissée dans l'appareil pendant une longue période pourraient fuir et entraîner un dysfonctionnement de l'appareil.
- Ranger l'appareil et les batteries dans un endroit sec et bien aéré et essayer de les conserver à une température constante.

Température recommandée : 15° – 25°C

Humidité recommandée : 40% – 60%

À propos des cartes mémoire SD/MMC/Memory Stick

Manipulation

- Ne pas tordre ou forcer sur les cartes mémoire.
- Ne pas ranger les cartes mémoire dans un endroit humide, poussiéreux, ou à proximité d'équipement pouvant provoquer des décharges d'électricité statique ou électromagnétique.
- Les conserver à l'abri de la poussière, de l'eau ou de corps étrangers.

À propos des données (de la carte mémoire)

- Utiliser un micro-ordinateur pour effacer les images ou fichiers enregistrés avec d'autres modèles.
- Les données enregistrées peuvent être perdues lors d'une mauvaise utilisation de la carte mémoire SD/MMC/Memory Stick, si la carte est affectée par une décharge d'électricité statique ou un choc électrique, ou lors de la réparation de la carte ou de son dysfonctionnement.
Minolta ne peut en aucun cas être tenu pour responsable d'une perte des données d'une carte ou des conséquences d'une telle perte.

À propos de l'écran ACL

- L'écran ACL a été fabriqué avec une haute précision. Bien que le pourcentage de pixels actifs soit supérieur à 99,98%, certains pixels peuvent être manquants ou constamment blancs.
- Dans un environnement froid, l'écran ACL peut apparaître momentanément sombre. Il revient à un aspect normal dès que la température redevient normale.
- Si l'écran ACL est marqué avec des traces d'empreintes ou de la poussière, l'essuyer avec un tissu sec et propre.

Questions et SAV

- Si vous avez des questions concernant cet appareil, contactez votre revendeur ou écrivez au SAV Minolta de votre région.
- Avant d'envoyer l'appareil pour réparation, contactez le SAV Minolta.

En cas de problème

- En cas de problèmes majeurs ou récurrents, veuillez contacter votre revendeur.

	Symptôme	Vérification :	Page
Alimentation	L'appareil ne se met pas sous tension	Niveau de charge trop faible	19
		Mauvaise mise en place de la batterie	19
	L'appareil s'éteint dès sa mise sous tension	Adaptateur secteur mal connecté	22
		Niveau de charge trop faible	19
		Température ambiante trop basse	124
Prise de vues	Impossible de prendre une photo même, en appuyant sur le déclencheur	Appareil hors tension	26
		Carte mémoire SD ou Memory Stick protégée	13
		Carte mémoire ou mémoire interne pleine. Effacer les photos non souhaitées.	76, 82
		Appareil sur mode Retardateur	43
		Flash en charge	40
	Mise au point impossible	Sujet non centré	34
		Mise au point difficile sur le sujet	34
		Objectif sale	31
		Sujet hors portée	32
	L'affichage de l'écran ACL et les images ne sont pas nets	La luminosité de l'écran ACL est mal réglée	57, 85
		Traces d'empreintes ou de poussière sur l'écran	120
	Flash ne fonctionne pas	Appareil sur mode "Flash annulé"	41

En cas de problème (suite)

	Symptôme	Vérification :	Page
Lecture	Lecture impos- sible	Touche de Lecture non pressée	70
		Pas de données image	70
		Toutes les images sont effacées	76,82,99
	Couleurs non naturelles	Balance des blancs incorrecte	52
	Image trop sombre	Distance trop importante, le sujet est hors de portée du flash	40
		Éclairage insuffisant	33
		Mauvais réglage de la correction d'exposition	51,107
	Image trop clai- re	Sujet trop proche lors de l'utilisa- tion du flash	40
		Mauvais réglage de la correction d'exposition	51,107
Autres	Transfert impossible vers le micro-ordina- teur	L'appareil est mal connecté au micro-ordinateur	112
		Aucune image n'a été enre-gis- trée dans l'appareil.	115
	Date et heure incorrectes	Batterie retirée de l'appareil pen- dant plus de 24 heures	103

Caractéristiques principales

Modèle :	Appareil photo numérique avec zoom
Résolution effective :	5 millions de pixels
Support d'enregistrement :	Interne ; mémoire flash interne : environ 2 Mo Externe ; cartes mémoire SD, MMC, Memory Stick
Capacité d'enregistrement :	2592 x 1944 pixels (environ 51 vues/carte mémoire SD 64 Mo) 2048 x 1536 pixels (environ 85 vues/carte mémoire SD 64 Mo) 1600 x 1200 pixels (environ 160 vues/carte mémoire SD 64 Mo) 640 x 480 pixels (environ 640 vues/carte mémoire SD 64 Mo)
Méthode d'enregistrement :	Photo ; JPEG (compatible DCF ¹) / (compatible DPOF ²)
Photo avec son ;	Compatible WAV
Vidéo ;	Compatible DCF (Style AVI, compatible MJPEG)
Capteur d'image :	Capteur CCD 1/1,8 pouce Résolution totale 2690 x 1994 pixels (5.360.000 pixels)
Sensibilité équivalente en ISO:	AUTO, Manuel: 50, 100, 200, 400
Objectif :	f/2,8 - f/4,9, focale = 8 - 24 mm (7 éléments en 6 groupes) Équivalent en 24x36 : 39 - 117 mm
Mise au point/mesure :	Mesure TTL à prépondérance centrale par capteur CCD, mesure spot
Focales :	
Mode normal :	Grand-angle : 0,50 m à ∞ Télé : 0,80 m à ∞;
Mode macro :	Grand-angle : 6 cm à ∞, Télé : 0,50 m à ∞
Ouvertures :	Grand-angle : f/2,8-f/4,7, Télé : f/4,9-f/8,3
Vitesses :	
Photo :	environ 1 à 1/2000 sec. (Mode exposition manuelle : environ 15 à 1/1000 secondes)
Vidéo :	environ 1/30 à 1/5000 sec
Mde d'exposition :	Programme (100 ISO; 3 IL à 15,5 IL)
Balance des blancs :	Correction automatique , réglage manuel (jour, nuageux, tungstène, fluorescent)
Visueur :	Zoom à image réelle

Caractéristiques principales (suite)

Flash :	Flash intégré automatique, intervalle entre éclairs d'environ 5 secondes.
Portée du flash (ISO : AUTO) :	Grand-angle environ 0,50 m à 3,50 m Téléphoto environ 0,80 m à 2 m Éclairage de la diode verte dans le viseur lors de la charge
Modes de prises de vues :	Vue par vue/ réduction des yeux rouges/ flash forcé/ portrait de nuit/ flash annulé/ macro/ infini/ retardateur (10 sec, 3 sec.)/ zoom numérique (x2, x3)/ vidéo (320 x 240, avec enregistrement sonore vocal de 30 secondes maximum) / monochrome (noir et blanc, sépia) / en continu
Écran ACL :	1,5 pouces, écran ACL couleur TFT basse température polysilicone avec rétroéclairage
Lecture :	Vue par vue/ index/ diaporama/ zoom numérique
Fonction d'effacement :	Vue par vue/ images sélectionnées/ toutes les images/ formatage
Diodes :	Diode du retardateur, diode du viseur
Fonction date :	Année, mois, jour et heure jusqu'en 2050 ³
Alimentation :	Batterie lithium, adaptateur secteur dédié (vendu séparément)
Entrée/sortie :	USB
Température de fonctionnement :	0° - 50°C (humidité 20% - 80%)
Dimensions:	94 (L) x 56 (H) x 29,5 (P) mm (hors parties protubérantes)
Poids :	200 g sans batterie, ni carte mémoire
Accessoires livrés :	Batterie lithium-ion NP-500 Chargeur de batterie BC-500 Câble USB USB-800 Courroie de poignée HS-DG130 Carte mémoire SD CD-Rom DiMAGE Viewer CD-Rom du mode d'emploi Guide de référence

Caractéristiques principales (suite)

- La performance des éléments ci-dessus est calculée selon les conditions de nos tests.
 - Les caractéristiques et/ou l'apparence du produit peuvent être modifiés sans préavis.
- 1) DCF (format de fichiers propriétaire) est un standard de JEITA principalement conçu pour simplifier l'utilisation des fichiers-images réalisés par des appareils photo numériques ou d'autres périphériques similaires.
 - 2) DPOF (ordre d'impression). Mis au point par Canon, Inc., Kodak Co., Ltd., Fuji Photo Film Co., Ltd. et Matsushita Electric Industrial Co., Ltd. ce standard permet l'enregistrement d'informations connexes telles que la quantité de tirages à imprimer, à partir des photos réalisées avec un appareil photo numérique.
 - 3) Une batterie manganese lithium silicone est utilisée comme batterie de sauvegarde pour le calendrier (se référer à la page 28). Il est recommandé de la remplacer par une batterie neuve au moins tous les trois ou cinq ans. (Veiller à utiliser une alimentation supplémentaire lors du remplacement.)

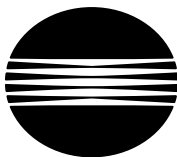

KONICA MINOLTA

Assistance produits numériques 24 h sur
24:
www.minoltasupport.com.

Connaissance des appareils photos, com-
position d'image, traitement numérique :
découvrez tout l'univers Minolta sur le nou-
veau site internet international
www.minoltaphotoworld.com

KONICA MINOLTA CAMERA, INC.

©2003 KONICA MINOLTA CAMERA, INC. under the Berne Convention
and the Universal Copyright Convention.

9224-27311-13 M-A306/KME 0312