

MINOLTA

The essentials of imaging

www.minoltaeurope.com



DiMAGE® X

9224-2776-17 H-A112

S BRUKSANVISNING

Tack för att du valt denna Minolta-produkt. Läs noggrant igenom denna bruksanvisning, så att du kan dra nytta av din nya digitalkameras alla funktioner.

Denna bruksanvisning innehåller information om produkter som introducerats före februari, 2002. För att få information om kompatibilitet med produkter som släppts på marknaden efter detta datum, ta kontakt med ett av de Minolta servicecenter som finns på denna bruksanvisnings sista sida.

Kontrollera packlistan innan du använder denna produkt. Om någon del saknas, kontakta din lokala fotohandlare

Minolta DiMAGE X digitalkamera
Lithium-ion-batteri NP-200
Laddare för lithium-ion-batteri BC-200
Handlovsrem HS-DG100
8MB SD Memory-kort
AV-kabel AVC-200
USB-kabel USB-500
"DiMAGE software" CD-ROM för DiMAGE X
Bruksanvisning för programmet "DiMAGE Image Viewer Utility" (PDF)
Bruksanvisning för kameran (PDF)
Snabbhandledning
Garantikort

Ta inte bort kablarnas ferritkärna.

Microsoft och Windows är registrerade varumärken i USA och övriga länder och ägs av Microsoft Corporation. Det officiella namnet på Windows är Microsoft Windows Operating System. Pentium är ett registrerat varumärke ägt av Intel Corporation. Apple, Apple-logon, Macintosh, Power Macintosh, Mac OS och Mac OS-logon är registrerade varumärken ägda av Apple Computer, Inc. Övriga företags- och produktnamn är varumärken eller registrerade varumärken ägda av sina respektive bolag.

NP-200 Lithium-ion-batterier

DIMAGE X drivs av ett litet, men kraftfullt lithium-ion-batteri. Felaktig användning av eller våld mot lithium-ion-batteriet kan orsaka egendoms- eller personskada genom brand, elektriska stötar eller kemiskt läckage.

Läs igenom och lär in alla varningar och försiktighetsåtgärder innan batteriet används.



FARA

- Försök inte kortsluta, ta isär, skada eller modifiera batteriet.
- Utsätt inte batterier för eld, eller höga temperaturer över 60°C.
- Utsätt inte batterier för vatten eller fuktighet. Vatten kan orsaka korrosion eller skador på det interna batteriets säkerhetsdetaljer och göra att batteriet överhettas, tar eld, spricker eller läcker.
- Tappa inte batteriet och utsätt det inte för hårda slag. Slag kan skada batteriets interna säkerhetsdetaljer och göra att batteriet överhettas, tar eld, spricker eller läcker.
- Förvara inte batteriet i närheten av metallprodukter.
- Använd endast batterier som är nämnda i denna handledning.
- Använd endast den angivna laddaren inom den strömstyrka (volt), som anges på laddare. En felaktig laddare eller strömstyrka kan orsaka egendoms- eller personskada genom brand, eller elektriska stötar.
- Använd inte batterier som läcker. Om syra från batterierna tränger in i ditt öga, skölj omedelbart ur det med mycket friskt vatten och sök läkare. Om du får batterisyra på huden eller dina kläder, tvätta området noggrant med vatten.

(Fortsättning på nästa sida.)

VARNING

- Tejpa över lithium-ion-batteriets poler, för att undvika kortslutning när det lämnas till återvinning; följ alltså de lokala reglerna för batteriåtervinning.
- Använd endast det batteri som anges i denna bruksanvisning.
- Om laddningen inte avslutats inom angiven tidsperiod, koppla ur laddaren och avsluta laddningen genast.
- Använd eller ladda batteriet endast i en miljö med temperaturer mellan 0° och 40°C och en luftfuktighet på 45% till 85% RH. Förvara endast batteriet i en omgivning med temperaturer mellan -20° och 30°C och en luftfuktighet på 45% till 85% RH.

Allmänna varningar och försiktighetsåtgärder för produktens bruk.

Läs igenom och lär in följande varningar och försiktighetsåtgärder för en säker användning av denna digitalkamera och dess tillbehör.

VARNING

- Ta genast ur batterierna eller koppla ur AC-adaptorn och sluta använda kameran om den tappats eller utsatts för ett slag, så att kamerans inre, speciellt blixten, blir synlig. Blixten har en högspänningskrets, som kan ge elektriska stötar och orsaka personskador. Att fortsätta använda en skadad produkt kan orsaka personskador eller brand.
- Håll batteriet, minneskortet eller små delar och föremål som kan sväljas, på avstånd från små barn. Sök genast läkare om ett föremål har svalts.
- Förvara denna produkt utom räckhåll för små barn, Var försiktig i barns närhet, så att de inte skadas av produkten eller dess delar.
- Avfyra inte blixten direkt in i ögonen. Det kan ge ögonskador.
- Avfyra inte blixten mot fordonsförare. Det kan störa körningen eller ge tillfällig blindhet som kan orsaka en olycka.

-
- Använd inte bildskärmen under bilkörning eller promenader. Det kan orsaka personskador eller en olycka.
 - Använd inte denna produkt i fuktiga miljöer och hantera den inte med våta händer. Om fukt eller vätska tränger in i produkten, ta genast ur batterierna eller koppla ur AC-adaptorn och använd den inte längre. Att fortsätta använda en produkt som utsatts för fukt kan orsaka egendoms- eller personskador genom brand eller elektriska stötar.
 - Använd inte denna produkt nära lättantändliga gaser eller ämnen, som bensin, bensen eller thinner. Använd inte lättantändliga produkter, som alkohol, bensen eller thinner för att rengöra denna produkt. Att använda lättantändliga rengöringsmedel och lösningar kan orsaka explosion eller brand.
 - När AC-adaptorn kopplas ur, dra inte i nätsladden. Håll i adaptorns nätdel när den tas ur en kontakt.
 - Skada, vrid, modifiera och värm inte AC-adaptorns nätsladd. Placera inte heller tunga föremål på den. En skadad sladd kan orsaka egendoms- eller personskada genom brand eller elektriska stötar.
 - Om dessa produkter avger en konstig lukt, värme eller rök, avsluta användningen. Ta genast ur batterierna och var samtidigt försiktig så att du inte bränner dig, eftersom batterierna blir varma vid användning. Att fortsätta använda en skadad produkt kan orsaka personskador.
 - Använd endast den angivna laddaren inom den strömstyrka (volt), som anges på laddaren. En felaktig laddare eller strömstyrka kan orsaka egendoms- eller personskada genom brand, eller elektriska stötar.
 - Lämna produkten till ett Minolta servicecenter när den behöver reparation.

(Fortsättning på nästa sida.)



VAR FÖRSIKTIG

- Använd eller förvara inte dessa produkter på en mycket varm eller fuktig plats, som t.ex. i en bils handskfack eller bagagerum. Det kan skada produkten eller batterierna vilket kan orsaka brännskador eller andra skador på grund av värme, brand, explosion eller läckande batterisyra.
- Om batterierna läcker, sluta använda denna produkt.
- Kamerans, laddarens och batteriets temperatur stiger ju längre den används. Var försiktig så att brännskador inte uppstår.
- Brännskador kan orsakas av att batterierna tas ur omedelbart efter lång tids användning. Stäng av kameran och avvakta tills batterierna svalnat.
- Avfyra inte blixten när den är mycket nära människor eller föremål. Blixten avger en stor mängd energi, som kan orsaka brännskador.
- Tryck inte på LCD-skärmen. En skadad bildskärm kan orsaka skador och vätskan från bildskärmen kan ge inflammation. Om vätska från bildskärmen hamnar på huden, tvätta då området med friskt vatten. Om vätska kommer i ögat, skölj omedelbart ögat med rikligt av vatten och sök sedan läkare.
- När AC-adaptorn används, se till att kontakten är ordentligt isatt i vägguttaget.
- Använd inte AC-adaptorn om dess sladd är skadad.
- Täck inte över AC-adaptorn. Det kan orsaka brand.
- Se till att AC-adaptorn är lättillgänglig, annars kan det hindra att den lätt kan kopplas ur i akuta situationer.
- Koppla ur AC-adaptorn när denna produkt rengörs eller inte används.

BETRÄFFANDE DENNA BRUKSANVISNING

Avsnittet "Att komma igång" behandlar hur kameran skall förberedas för användning. Det innehåller viktig information om strömkällor och minneskort. Den grundläggande hanteringen av denna kamera täcks i avsnittet om "Recording"-läget på sidorna 20 t.o.m. 29 samt i avsnittet om "Playback"-läget på sidorna 50 t.o.m. 56. Läs igenom avsnittet om dataöverföring i sin helhet, innan kameran ansluts till en dator.

Många av denna kameras funktioner styrs med menyer. Avsnittet om att hitta i menyerna beskriver noggrant hur menyinställningar kan ändras. Beskrivning av inställningarna följer direkt efter avsnitten om hur man hittar i menyerna.

Bilagan innehåller ett avsnitt om felsökning, för att hjälpa till att besvara frågor om kamerans hantering. Information om skötsel och förvaring av kameran finns också i bilagan. Vänligen, förvara denna bruksanvisning på ett säkert ställe.

Delarnas namn	10
Att komma igång	12
Att ladda lithium-ion-batteriet	12
Att byta lithium-ion-batteriet	13
Indikering av batterieffekt	14
Automatisk avstängning (Auto power off)	14
AC-adapter (extra tillbehör)	15
Montering av handlovsremmen	15
Isättning och urtagning av ett minneskort	16
Om minneskort	17
Inställning av datum och tid	18
"Recording"-läget (inspelning/tagning)	20
Hantering av kameran	20
Att ställa in kamera för tagning av bilder	20
Att använda zoomobjektivet	21
Visningen på LCD-bildskärmen - "recording"-läget	22
Varning för skakningsoskärpa	22
Grundläggande hantering vid tagning	23
Fokusläs	24
Fokuseringens arbetsområde	24

Fokussignaler	25
Speciella fokussituationer	25
Blixtlägen	26
Blixtens täckningsområde	27
Blixtsignaler	27
Att hitta i "Recording"-lägets meny	28
Matningslägen	30
Enbildsmatning	30
Kontinuerlig matning	31
Självutlösare	32
Inspelning av videosekvenser (Movie)	33
Inspelning av ljud	34
Bildstorlek	35
Bildkvalitet	36
Bildräkneverket och minneskortets kapacitet	37
Vitbalans	38
Automatisk vitbalans	38
Förinställd vitbalans	39
Digital zoom	40
Snabbvisning (Instant playback)	41
Röstminne (Voice memo)	42
Mappnamn	43
LCD-skärmens ljusstyrka	44
Menyinställningar för den automatiska avstängningen (Auto-power-off)	44
Ljudsignaler	44
Inställning av datum och tid	45
Inställning av datumformat	45
Exponeringsjustering	46
Vad är ett Ev?	47
"Display"-knappen - "Recording"-läget	48
En kort handledning i fotografi	49
"Playback"-läget	50
Enbildsvisning	50
Att betrakta bilder och spela upp ljud	51
"Display"-knappen - "Playback"-läget	52
Förstorad bildvisning	53
Att hitta i "Playback"-lägets meny	54
Skärmbild för val av bildrutor	56

"Bildtext" i ljudformat.....	57
Att radera bild- och ljudfiler.....	58
Att låsa bild- och ljudfiler.....	59
Om DPOF.....	60
Att skapa en DPOF utskriftsorder.....	60
Att beställa en index-utskrift.....	61
Formatering av minneskort.....	62
Videoutgång.....	62
Menyspråk.....	62
Att betrakta bilder på en TV.....	63
"Data-transfer"-läget (dataöverföring).....	64
DiIMAGE X systemkrav.....	64
Att ansluta kameran till en dator.....	65
Att ansluta till Windows 98 och 98SE.....	67
Automatisk installation.....	67
Manuell installation.....	68
Att ansluta till Mac OS 8.6.....	70
QuickTime systemkrav.....	70
"Auto power off" – "data transfer"-läget.....	70
Att byta minneskort - "data transfer"-läget.....	71
Minneskortets mappsystem.....	72
Att koppla bort kamera från datorn.....	74
Windows 98 och 98SE.....	74
Windows Me, 2000 Professional och XP.....	74
Macintosh.....	75
Bilaga.....	76
Inställning av menyspråk.....	76
Felsökning.....	77
Skötsel och förvaring.....	82
Tekniska data.....	86

* Denna kamera är ett avancerat optiskt instrument. Det är viktigt att hålla dessa ytor rena. Läs också noggrant igenom instruktionerna i avsnittet om skötsel och förvaring i slutet av denna bruksanvisning (sid. 82).

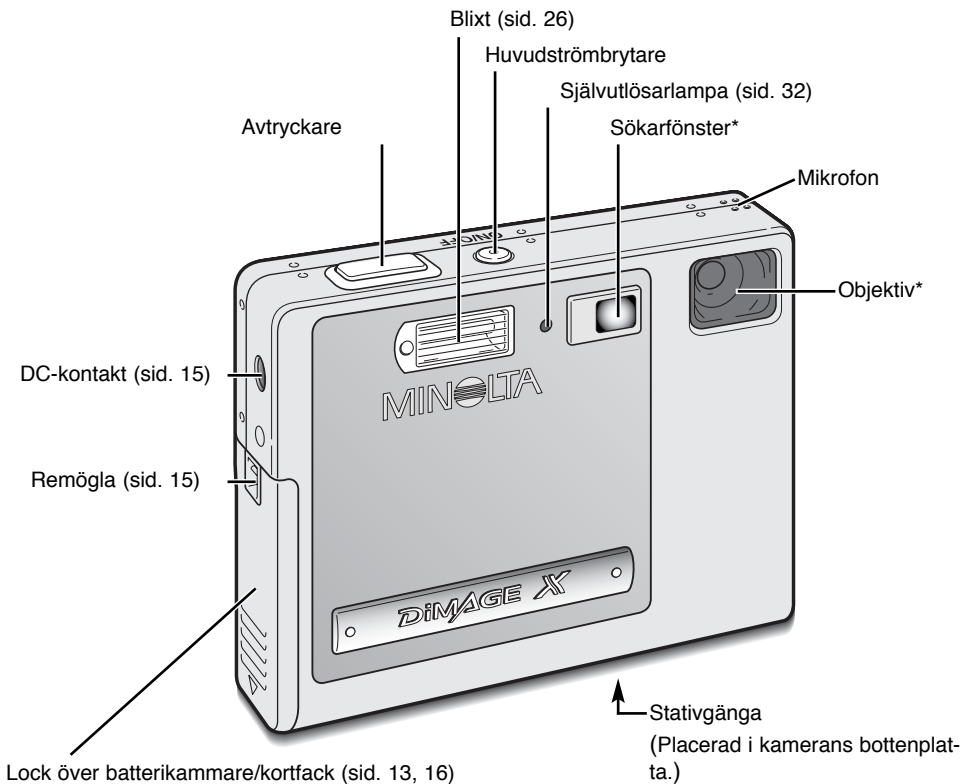

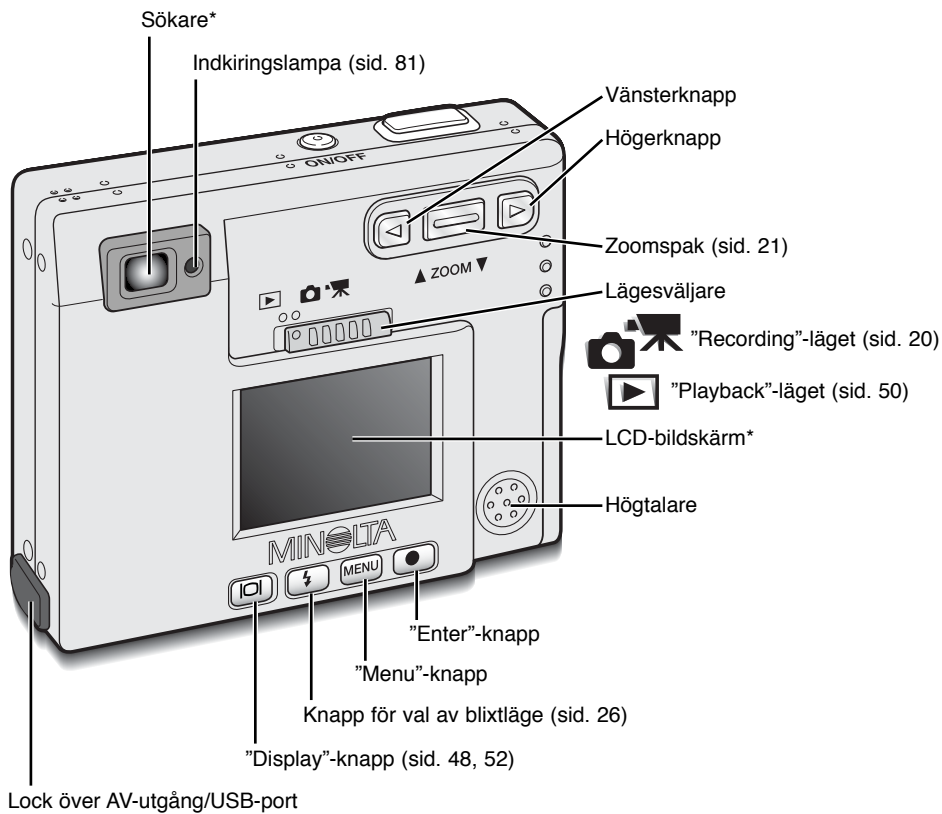

ATT KOMMA IGÅNG

Detta avsnitt behandlar hur din kamera skall förberedas för användning. Här finns detaljer om dess användning samt isättning av batteriet och minneskortet, såväl som om hur handlovsremmen monteras och om AC-adaptren (extra tillbehör).

Att byta lithium-ion-batteriet

Innan kameran kan användas, så måste lithium-ion-batteriet laddas. Läs igenom säkerhetsvarningarna på sidorna 3 och 4 i denna bruksanvisning, innan batteriet laddas. Ladda bara upp batteriet med den medföljande batteriladdaren. Batteriet bör laddas upp varje gång ett antal bilder har tagits. Se sidan 83 om skötsel och förvaring av batteriet.

Anslut nätsladden i laddaren (1).

Skjut in batteriet i laddaren med kontakterna framåt och etiketten uppåt (2).

Anslut laddaren till ett strömuttag.

- Efter några sekunder, så kommer indikeringslampan (3) att lysa för att visa att batteriet laddas. Lampan kommer att slockna när batteriet blivit uppladdat. Laddningstiden är cirka åttio minuter.

Ta bort sladden från strömuttaget.

Ta batteriet ur laddaren (4).

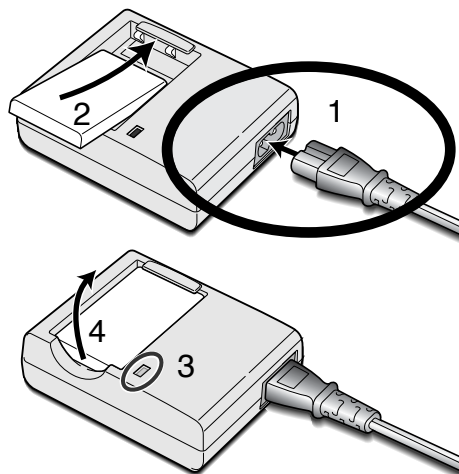

Att byta lithium-ion-batteriet

Denna digitalkamera drivs av ett NP-200 lithium-ion-batteri. Innan batteriet tas i bruk, bör säkerhetsvarningarna på sidorna 3 och 4 i denna bruksanvisning läsas igenom. Vid batteribyte, skall kameran vara avstängd.

Skjut locket över batterikammaren mot kamerans botten, så att säkerhetsspärren frigörs (1). Öppna locket (2).

Flytta batteriets spärrhake mot kamerans baksida, för att sätta i batteriet (3). Skjut ner batteriet i batterikammaren (4) med batteriets kontakter först, tills det fångas upp av spärrhaken.

För att ta ur batteriet, flyttas spärrhaken mot kamerans baksida, tills batteriet frigörs (5). Dra batteriet ut ur kammaren (6).

Stäng batterikammarens lock (7) och skjut det mot kamerans överdel, för att aktivera säkerhetsspärren (8).

- När batteriet har installerats, så kan meddelandet "Set time/date" visas på bildskärmen. Klocka och kalendern ställs in under fliken "Setup 1" på menyn (sid. 18).

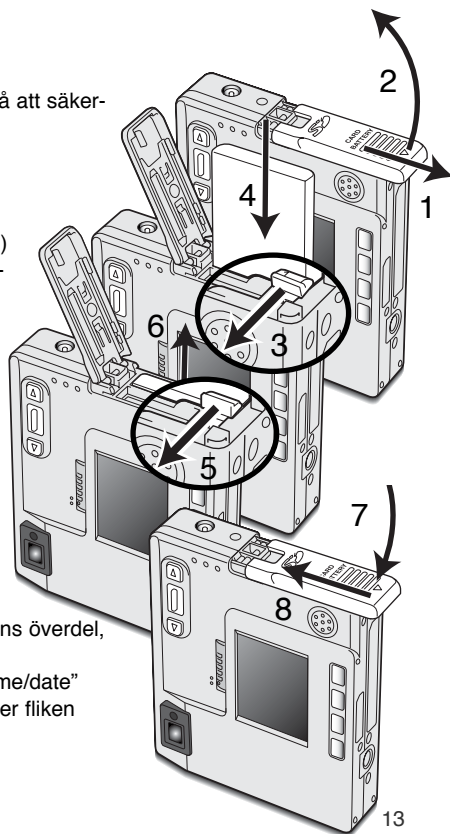

Indikering av batterieffekt

Denna kamera är utrustad med en automatisk indikering av batterieffekten, som visas på LCD-bildskärmen. Symbolen ändras från vitt till rött när batteriets effekt är svag.



Symbol för fulladdat batteri - batteriet är helt uppladdat. Denna symbol visas i tre sekunder, när kameran slås på eller kopplas om mellan "Recording"- och "Playback"-läget.



Symbol för halvaddat batteri - batteriet är delvis uppladdat. Denna symbol visas i tre sekunder. LCD-skärmen kommer att stängas av när blixten laddas upp.



Varning för svagt batteri - batteriets effekt är mycket svag. Batteriet bör bytas ut så fort som möjligt. Denna varning visas automatiskt och kvarstår på bildskärmen tills batteriet laddats upp igen. Om effekten understiger denna nivå när kameran är påslagen, visas meddelandet "Battery exhausted" strax innan kameran stänger av sig själv.

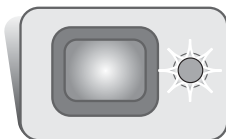

Om effekten inte är tillräcklig för att driva kameran, kommer indikeringslampan intill sökaren att lysa rött och blinka i tre sekunder. Avtryckaren spärras. Batteriet måste laddas upp.

Automatisk avstängning (Auto power off)

För att spara batteriets effekt, så kommer kameran att stänga av sig själv om den inte hanterats på tre minuter. Tryck på huvudströmbrytaren, för att återfå kamerans funktion. Tiden för den automatiska avstängningen kan ändras under fliken "Setup 1" i "Recording"- och "Playback"-lägets meny (sid. 28, 54). När kameran är ansluten till en dator, är tiden för "Auto power off" inställd på tio minuter och kan inte ändras.

AC-adapter (extra tillbehör)

Byt inte strömkälla medan kameran är påslagen.
Stäng alltid av kameran innan strömkällan byts ut.

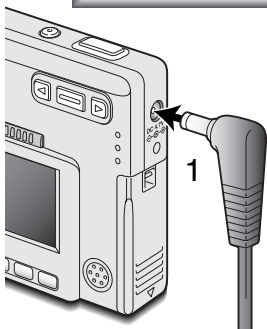

AC-adaptorn AC-4 eller AC-5 gör att kameran kan strömförsörjas från ett vanligt eluttag. AC-adapter rekommenderas när kameran är ansluten till en dator eller under perioder då kameran används intensivt. AC-adapter modell AC-4 är till för användning i Nordamerika, Japan samt Taiwan och AC-5 skall användas i alla övriga länder.

Anslut AC-adaptorns minikontakt i DC-kontakten (1).

Sätt AC-adaptorns kontakt i ett strömuttag.

Montering av handlovsremmen

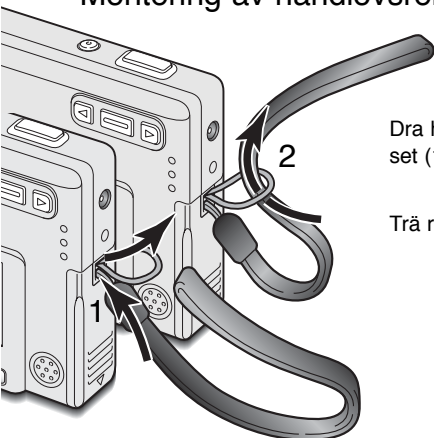

Ha alltid remmen kring handleden, så att kameran inte tap-
pas av misstag.

Dra handlovsremmens mindre ögla genom remöglan på kamerahu-
set (1).

Trä remmens andra ände igenom den lilla ögla och dra åt (2).

Isättning och urtagning av ett minneskort

Stäng alltid av kameran och kontrollera att indikatorlampan inte är orange och blinkar, innan minneskortet byts ut, annars kan kortet skadas och data gå förlorade.

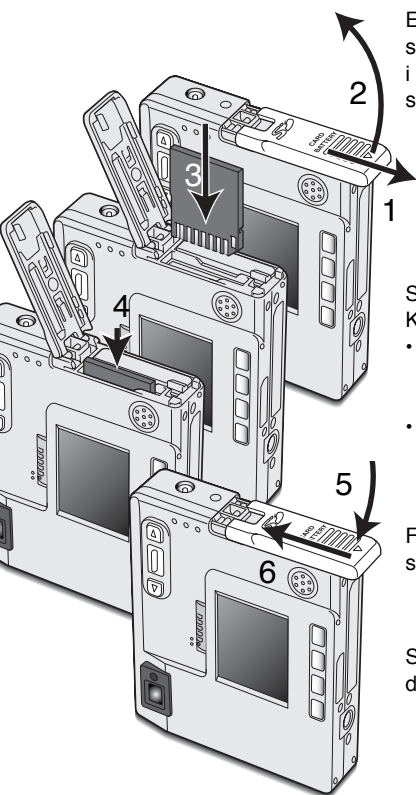

Ett SD (Secure Digital) Memory-kort eller MultiMedia-kort måste sättas i, för att kameran skall fungera. Om det inte finns något kort i kameran, så kommer en "No card"-varning att visas på LCD-bildskärmen. Slutaren kan ändå öppnas.

Skjut locket över batterikammaren mot kamerans undersida, för att frigöra säkerhetsspärren (1). Öppna locket (2).

Skjut ner minneskortet helt i kortfacket och släpp det sedan (3). Kortet bör fångas upp av facket.

- Sätt i kortet så att dess ovansida vetter mot kamerans framsida. Skjut alltid in kortet rakt och inte snett. Tvinga aldrig ner kortet. Om det inte passar, kontrollera då att det är vänt åt rätt håll.
- Om ett MultiMedia-kort satts i felaktigt, kommer det att låsas, men locket över kort-/batterikammaren kan inte stängas.

För att ta ur ett minneskort, tryck ner det i facket och släpp det sedan (4). Nu kan kortet dras ut.

Stäng batterikammarens lock (5) och skjut det mot kamerans överdel, för att säkerhetsspärren skall aktiveras (6).

Beträffande minneskort

Reaktionstiden under tagning/inspelning och bildvisning blir längre med MultiMedia-kort i jämförelse med SD Memory-kort. Detta är inget fel, utan snarare beroende på kortens teknisk data. När kort med stor kapacitet används, kan vissa funktioner, som radering ta lite längre tid.

SD Memory-kortet har en omkopplare för skrivskydd, som förhindrar att data skall kunna raderas. Genom att skjuta omkopplaren mot kortets botten så kommer skrivna data att skyddas. Dock kan bilder inte spelas in, när kortet är skrivskyddat. Om försök görs att registrera eller radera en bild med kameran, så visas meddelandet "Card locked" på bildskärmen och lysdioder (LED) intill sökare kommer att blinka snabbt med rött sken. För skötsel och förvaring av minneskort, se sidan 82.

Om meddelandet "Unable to use card" visas, så kan det kort, som finns i kameran, behöva formateras. Ett kort som använts i en annan kamera kan också behöva formateras innan det används. Ett kort kan formateras under fliken "Setup 2" på "Playback"-lägets meny (sid. 54). När kortet formaterats, så har alla data på kortet raderats för gott.

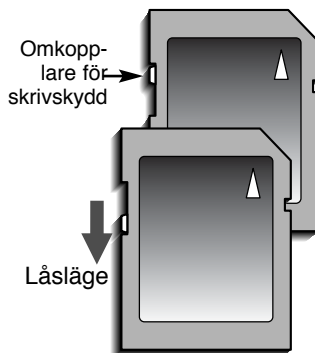

Inställning av datum och tid

När ett minneskort satts i och batteriet bytts ut, så måste kamerans klocka och kalender ställas in. Varje gång en bild tas, så sparas bilddata tillsammans med det datum och den tid bilden togs. Beroende på var kameran används, så kan även menyspråket behöva ställas in. För att ändra menyspråk, se sidan 76.

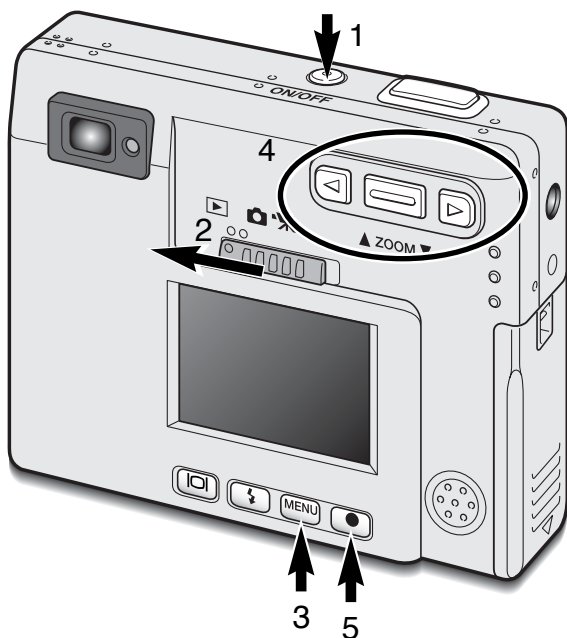

Slå på kameran genom att trycka på huvudströmbrytaren intill avtryckaren (1).

Skjut lägesväljaren till "Playback"-läget (2).

Datum och tid kan ställas in på "Playback"-lägets meny. Det är lätt att hitta i menyn. "Menu"-knappen (3) öppnar och stänger menyn. Zoomspaken samt vänster- och högerknapparna (4) styr markören och ändrar inställningar på menyn. "Enter"-knappen (5) väljer menyalternativ och ställer in justeringar.

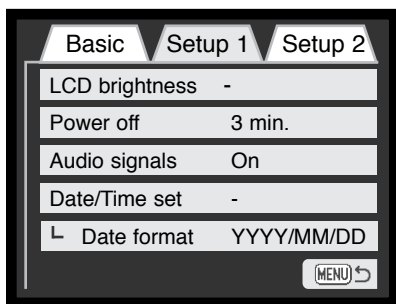

"Playback"-menyn: fliken "Setup 1"



Tryck på "Menu"-knappen för att aktivera "Playback"-menyn.



Använd högerknappen för att markera fliken "Setup 1" överst på menyn.



Använd zoomspaken för att markera menyalternativet "Date/Time set".



Tryck på högerknappen. "Enter" kommer att visas på menyns högersida.

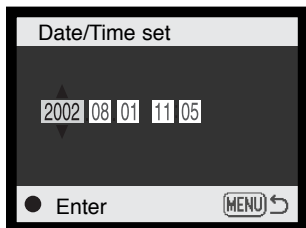

Skärmbild för inställning av datum och tid



Tryck på "Enter"-knappen för att visa skärmbilden för inställning av datum och tid.



Använd vänster- och högerknapparna för att välja den enhet som skall ändras. Använd zoomspaken för att justera enheten.



Tryck på "Enter"-knappen för att ställa in klockan och kalendern. "Playback"-menyn kommer att visas.



Tryck på "Menu"-knappen för att stänga "Playback"-menyn.

”RECORDING”-LÄGET

Detta avsnitt behandlar den grundläggande hanteringen vid tagning (Recording), såväl som avancerade tagningsfunktioner. För att börja använda kameran, se sidorna 20 t.o.m. 29. Flera av tagningsfunktionerna styrs via menyerna. Avsnittet om att hitta i menyn, beskriver noggrant hur menyinställningarna ändras. En beskrivning av inställningarna följer direkt efter det avsnittet.

Hantering av kameran

När sökaren eller LCD-bildskärmen används, Håll kameran ordentligt med din högra hand, samtidigt som kamerahuset stöds med den vänstra. Håll armbågarna intill kroppen och fötterna brett isär, för att hålla kameran stadigt.

När bilder ”på höjden” tas, skall kameran hållas så att blixten kommer ovanför objektivet och avtryckaren överst. Var försiktig, så att inte du inte skymmer blixten med dina fingrar eller handlovsremmen.

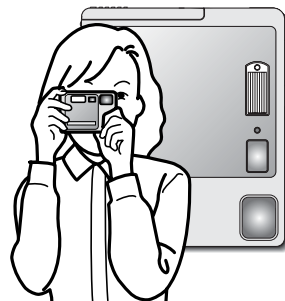

Att ställa in kameran för tagning

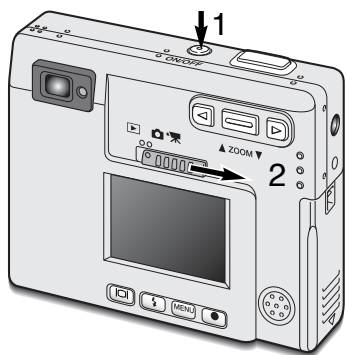

Slå på kameran genom att trycka på huvudströmbrytaren (1).

Skjut lägesväljaren till ”Recording”-läget (2).

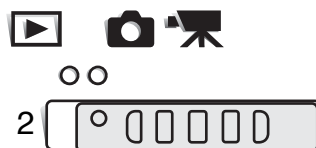

Att använda zoomobjektivet

Denna kamera är utrustad med ett unikt zoomobjektiv med brännvidderna 5,7-17,1mm. Detta motsvarar ett objektiv med brännvidderna 37 till 111mm på en 35mm småbildskamera. Objektivet styrs med zoomspaken på kamerans baksida.

Vid 35mm-fotografi betraktas brännvidder kortare än 50mm, som vidvinklar; bildvinkeln är större än det mänskliga ögat. Längre än 50mm betraktas som tele och gör att avlägsna motiv verkar komma närmare. Den optiska zoomens bildutsnitt återges av sökaren och LCD-bildskärmen.



För att zooma in motivet, tryck uppåt på zoomspaken.

För att zooma ut, tryck zoomspaken nedåt.

Den digitala zoomfunktionen kan fördubbla objektivets zoomeffekt. Den digitala zoomen aktiveras under fliken "Custom" på "Recording"-lägets meny (sid. 28).

Visningen på LCD-bildskärmen - ”recording”-läget

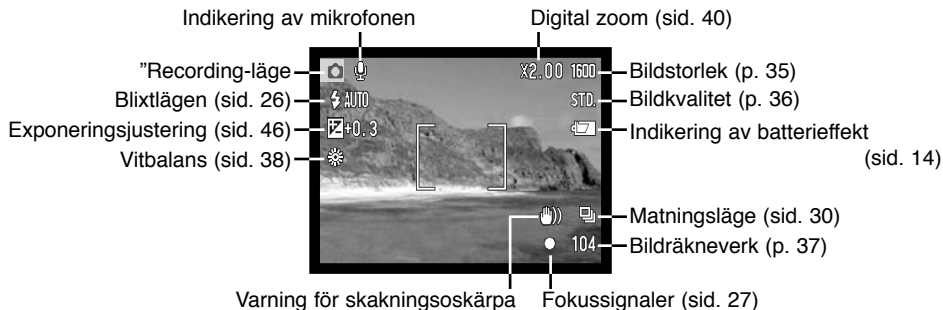

Bildräkneverket räknar högst till 999. När antalet bilder som kan tas är fler än detta, så kommer 999 att visas. Bildräkneverket fortsätter att räkna ner när antalet tagningsbara bilder understiger ett tusen.

Varning för skakningsoskärpa



inbyggda blixten.

Om slutartiden blir så lång, att kameran inte kan hållas stadigt på fri hand, visas varningen för skakningsoskärpa på bildskärmen och sökarens indikeringslampa blir grön och blinkar långsamt. Skakningsoskärpa är en lätt skärpa som orsakas av små handrörelser och blir mer uppenbar med objektivet i tele- än i vidvinkelläge. Även om varningen visas, kan fortfarande en bild tas. Om varningen visas, placera då kameran på ett stativ eller använd den



Grundläggande hantering vid tagning

Slå på kameran och skjut lägesväljaren till "recording"-läget.

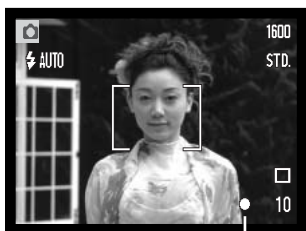

Rikta LCD-skärmens fokusområde eller sökarens mitt mot motivet.

- Fokuslåset (sid. 24) kan användas för motiv utanför bildens centrum.
- Om motivet befinner sig närmare än 1m i zoomobjektivets vidvinkeläge eller 3m i teleläget, så använd bara LCD-bildskärmen för att komponera motivet.

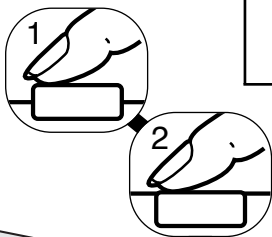

Tryck ner avtryckaren halvvägs (1), för att låsa fokuseringen och exponeringen.

- Fokussignalerna (sid. 25) på bildskärmen och indikeringslampan intill sökaren bekräftar om bilden blir skarp. Om bildskärmens fokussignal blir röd eller indikeringslampan lyser grönt och blinkar snabbt, kunde inte kameran fokusera på motivet. Upprepa de föregående stegen, tills fokussignalen blir vit eller lampan lyser med fast sken.

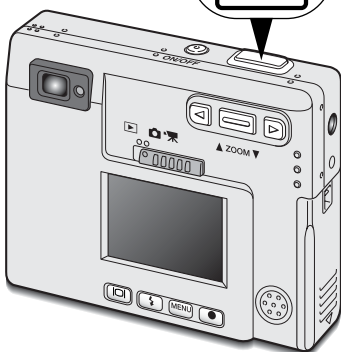

Tryck ner avtryckaren helt (2) för att ta bilden.

- När slutaren har exponerat, kommer indikeringslampan intill sökaren att lysa orange och blinka, vilket visar att bilddata överförs till minneskortet. Ta aldrig ur ett minneskort, medan data överförs.

Fokuslås

Fokuslåset används när du vill komponera bilden med huvudmotivet i bildens utkant och utanför fokusområdet. Fokuslåset kan även användas, när en speciell fokussituation förhindrar kameran att fokusera på motivet. Denna funktion styrs med avtryckaren.

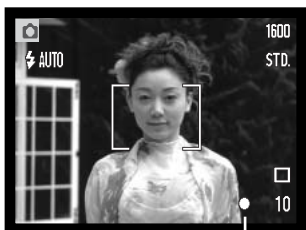

Rikta LCD-skärmens fokusområde eller sökarens mitt mot motivet.. Tryck ner avtryckaren halvvägs och håll den där, för att låsa fokuseringen.

- Fokussignalen i sökaren och sökarens indikeringslampa kommer att visa om fokuseringen är låst.

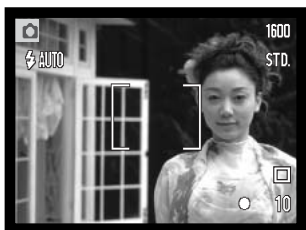

Komponera om motivet inom bildytan, utan att släppa avtryckaren. Tryck ner avtryckaren helt, för att ta bilden.

Fokuseringens arbetsområde

Fokuseringen arbetar från 25 cm till oändligt. Både LCD-skärmen och sökaren kan användas för att komponera motivet. På grund av parallaxen, kan dock bara bildskärmens sökare användas korrekt för motiv närmare än 1m i zoomobjektivets vidvinkelläge eller 3m i teleläget.

Fokussignaler

Denna digitalkamera har ett snabbt och exakt autofokussystem. Fokussymbolen i det nedre högra hörnet på LCD-bildskärmen och indikeringslampan intill sökaren visar fokuseringens status. Slutaren kan exponera, oavsett om kameran kan fokusera på motivet eller ej.



Fokussignal

Fokusering bekräftad - LCD-skärmens fokussignal blir vit och sökarens indikeringslampan lyser med grönt fast sken.

Kan inte fokusera - LCD-skärmens fokussignal blir röd och sökarens indikeringslampan lyser med snabbt blinkande rött sken. När AF-systemet inte kan fokusera, ställs fokuseringen in på 2m.

Speciella fokussituationer

Kameran kanske inte kan fokusera i vissa situationer. I dessa situationer kan fokuslåset (sid. 24) användas för att fokusera på ett annat motiv på samma avstånd, som ditt huvudmotiv och sedan kan bilden komponeras om för att ta bilden.



Motivet är för mörkt.

Motivet inom fokusområdet har för svaga kontraster.

Två motiv på olika avstånd sammanfaller i fokusområdet.

Motivet befinner sig nära ett mycket ljusst föremål eller område.

Bilxtlägen

Blixten kan användas för att ta stillbilder. För att ställa in blyxtläget, tryck bara på knappen för val av blyxtläge (1) på kamerans baksida, tills önskat läge visas. Det inställda blyxtläget visas i LCD-skärmens övre vänstra hörn. När kameran stängs av, återställs blyxtläget till automatisk blyxt med reduktion av röda ögon, om det senast inställda läget var automatisk blyxt med reduktion av röda ögon eller nattporträtt, i annat fall återställs läget till automatisk blyxt.

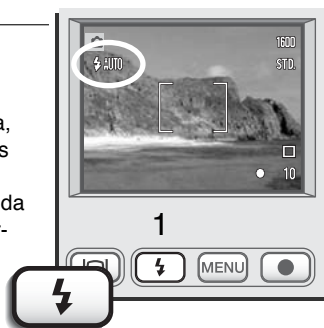

Blyxtlägena visas i följande ordning:

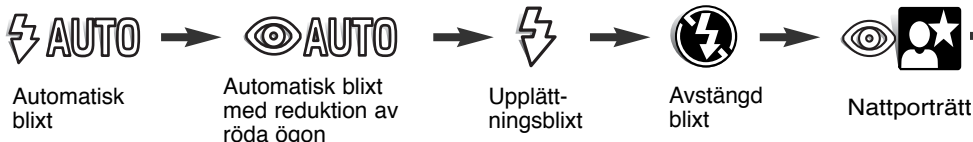

Autoflash (automatisk blyxt) - blixten avfyras automatiskt i svagt ljus och motljus.

Red-eye reduction (reduktion av röda ögon) - blixten avfyrar flera korta blyxtar innan huvudblyxten, för att reducera röda ögon; en effekt som orsakas av att ljus reflekteras från ögats näthinna. Används i svaga ljusförhållanden vid porträttfotografering av människor och djur. Förblyxtarna drar samman pupillerna i motivets ögon.

Fill-flash (upplättningsblyxt) - blixten avfyras vid varje exponering, oavsett mängden av befintligt ljus. Upplättningsblyxt kan användas för att reducera hårda skuggor som orsakas av starkt direkt belysning eller solsken.



Flash cancel (avstängd blix) - blixten kommer inte att avfyras. Använd avstängd blix när blixtfoto är förbjudet, motivet skall belysas av det naturliga, befintliga, ljuset, eller motivet befinner sig utanför blixstens täckningsområde. Varningen för skakningsoskärpa kan visas, när avstängd blix har valts (sid. 22).

Night portrait (nattporträtt) - för porträtt med blix tattetid. Kameran balanserar automatiskt blixstens och bakgrundens exponering. Vid porträttfotografi skall du be ditt motiv att inte röra sig direkt efter att blixten avfyrats; slutaren kommer att förbli öppen för att exponera bakgrunden. Funktionen för reduktion av röda ögon är inkopplad vid nattporträtt.



Blixstens täckningsområde

Kameran styr automatiskt blixstens uteffekt. För att få välexponerade bilder, så måste motivet befinna sig inom blixstens täckningsområde. På grund av det optiska systemet, är blixstens täckningsområde detsamma vid objektivets vidvinkelåge som i dess teleåge.

Vidvinkelåget

0,25m ~ 2,9m

Teleåget

0,25m ~ 2,3m

Blixtsignaler

Indikeringslampan intill sökaren, visar blixstens status. När lampan blinkar snabbt med rött sken, håller blixten på att laddas upp och slutaren kan inte exponera. När lampan lyser grönt, så är blixten uppladdad och klar att avfyras.





Att hitta i ”Recording”-lägets meny

Kamerans hantering och tagningsfunktioner styrs via meny. Det är lätt att hitta i meny. ”Menu”-knappen öppnar och stänger meny. Zoomspaken samt vänster- och högerknapparna styr markören och ändrar inställningarna i meny. ”Enter”-knappen väljer menyalternativ och ställer in justeringar.

 För att aktivera ”Recording”-lägets meny, tryck på ”Menu”-knappen.

 Fliken ”Basic” överst på meny blir markerad. Använd vänster-/högerknapparna, för att markera lämplig menyflik; menyerna kommer att ändras vartefter flikarna markeras.

 När det önskade menyavsnittet visas, använd zoomspaken för att bläddra igenom menyalternativen. Markera det alternativ, vars inställning behöver ändras.

 När det menyalternativ som skall ändras har markerats, tryck på högerknappen; inställningarna kommer att visas med den aktuella inställningen markerad med en pil.

- För att återgå till menyalternativen, tryck på vänsterknappen.

 Använd zoomspaken för att markera den nya inställningen.

- Om ”Enter” visas, tryck på ”Enter”-knappen för att visa skärmbilden för inställningar.

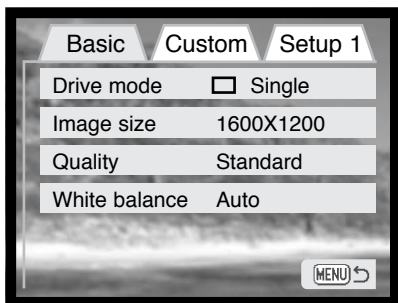

 Tryck på ”Enter”-knappen för att välja den markerade inställningen.

När en inställning har valts, så kommer markören att återgå till menyalternativen och den nya inställningen kommer att visas. Flera ändringar kan göras efter varann. För att återgå till ”Recording”-läget, tryck på ”Menu”-knappen.

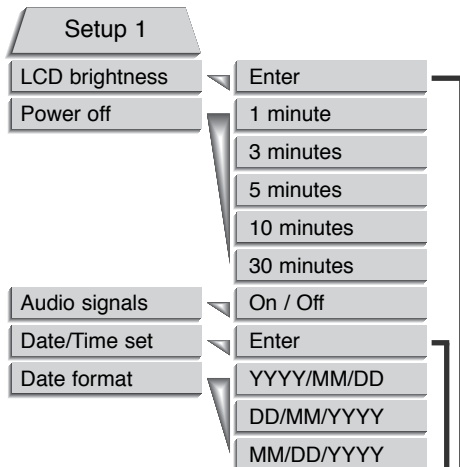
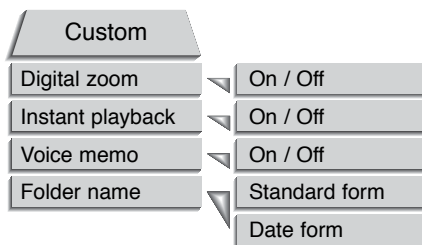
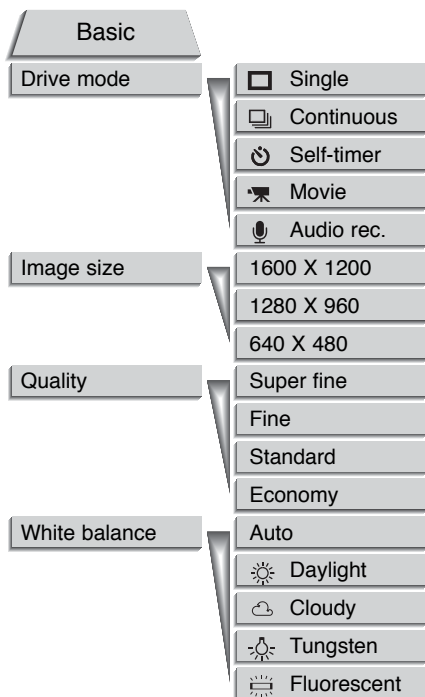

Se vidare i följande avsnitt för detaljerad beskrivning av menyalternativen och deras inställningar. Fliken "Setup 1" kan komma åt från både "Recording"-läget och "Playback"-lägets meny (sid. 54).



Matningslägen

Matningslägena styr med vilken frekvens och vilket sätt bilderna tas. Symboler som visar det valda matningsläget visas på bildskärmen. Matningsläget väljs under fliken ”Basic” på ”Recording”-lägets meny (sid. 28). När kameran stängs av, så kommer matningsläget att återställas till enbildsmatning.

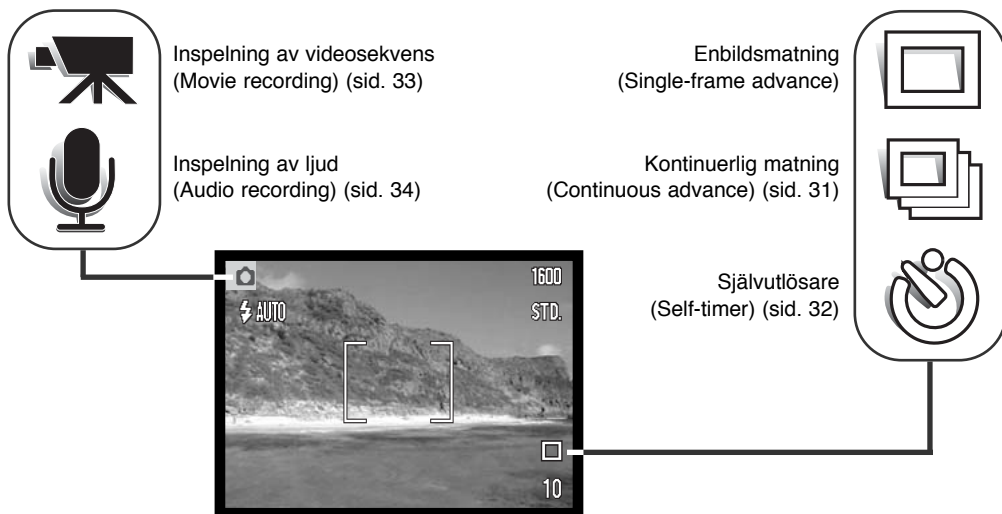

Enbildsmatning (Single-frame advance)

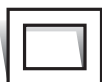

Enbildsmatningen gör att bara en bild åt gången kan tas när avtryckaren trycks ner. Detta är kamerans grundinställning.

Kontinuerlig matning (Continuous advance)



Matningsläget kontinuerlig matning gör det möjligt att ta en serie bilder medan avtryckaren hålls nedtryckt. Det antal bilder som kan tas samtidigt samt med vilken frekvens, avgörs av den inställda bildkvaliteten och bildstorleken. Med en inställd bildstorlek på 1600 X 1200, blir den högsta tagningsfrekvensen 2 bps. Om bildkvaliteten "Super fine" är inställd (sid. 36), så kan endast en bild åt gången tas. Kontinuerlig matning väljs under fliken "Basic" på "Recording"-lägets meny (sid. 28).

Komponera bilden som beskrivs i avsnittet om grundläggande hantering (sid. 23). Tryck ner avtryckaren halvvägs, för att låsa exponeringen och fokuseringen för bildserien. Tryck ner avtryckaren helt och håll den nedtryckt (1) för att börja ta bildserien. När avtryckaren hålls nedtryckt, kommer kameran att börja ta bilder tills det maximala antalet har tagits, eller att avtryckaren släppts. Den inbyggda blixten kan användas, men bildfrekvensen blir reducerad, eftersom blixten måste laddas upp mellan exponeringarna. Bildräkneverket justeras efter att serien har tagits och medan bilderna sparas.

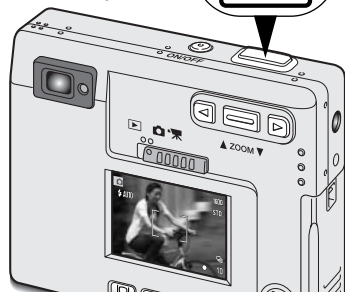
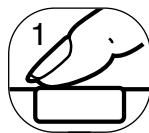

Tabellen visar det största antal bilder som kan tas med olika kombinationer av inställd bildkvalitet och bildstorlek.

Bildkvalitet \ Bildstorlek	1600 X 1200	1280 X 960	640 X 480
Fine	7	11	44
Standard	15	23	81
Economy	29	44	140

Självutlösare (Self-timer)



När den används för självporträtt, fördröjer självutlösaren exponeringen ungefär tio sekunder efter att avtryckaren tryckts ner. Matningsläget självutlösare väljs under fliken ”Basic” på ”Recording”-lägets meny (sid. 28).

Montera kameran på ett stativ och komponera bilden, som beskrivs i avsnittet om grundläggande hantering (sid. 23). Fokuslåset (sid. 24) kan användas för motiv som skall komponeras in i bildens ytterkant. Tryck ner avtryckaren halv-vägs, för att låsa exponeringen och fokuseringen (1). Tryck ner avtryckaren helt för att starta nedräkningen (2). Eftersom fokuseringen och exponeringen avgörs när avtryckaren trycks ner, så får du inte stå framför kameran när en bild skall tas med självutlösare. Kontrollera alltid fokuseringen med fokussignalerna, innan nedräkningen börjar (sid. 25).

Under nedräkningen börjar lampan på kamerans framsida (3) att börja blinka. Några sekunder innan exponeringen kommer lampan att blinka snabbt. Lampan lyser med fast sken strax innan exponeringen sker. För att avbryta nedräkningen, tryck på zoomspaken. För att stoppa nedräkningen och stänga av självutlösaren, tryck på huvudströmbrytaren. Matningsläget återställs till till enbildsmatning när exponeringen gjorts.

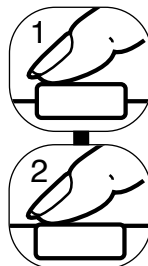

Inspelning av videosekvens (Movie recording)



Matningsläget "Movie recording" väljs under fliken "Basic" på "Recording"-lägets meny (sid. 28). Videosekvenser på upp till cirka trettiofem sekunder med ljud kan spelas in. "Movie"-filen blir 320 X 240 pixels (QVGA) och spelas in med en frekvens av ungefär 340KB/sek. En videosekvens på cirka 19 sekunder kan lagras på ett 8MB minneskort.

Det är enkelt att ta en digital video. Komponera scenen på LCD-bildskärmen. Tryck ner avtryckaren och släpp den sedan, för att starta inspelningen (1); "Rec" kommer att visas under inspelningen. Kameran kommer att fortsätta inspelningen tills hela inspelningstiden ha utnyttjats, eller att avtryckaren åter trycks ner.

Under inspelningen kommer bildräkneverket att räkna ner inspelningstiden. Se till att inte täcka över mikrofonen medan inspelningen pågår. Under inspelningen är fokuseringen låst och den optiska zoomen urkopplad. Dock kan en steglös 2X digital zoom användas med zoomspaken.

När inspelningen är klar, så kommer en skärmbild att visas för att indikera att videosekvensen sparas ner på minneskortet. Ta aldrig ur minneskortet eller koppla inte ur strömförsörjningen, medan videosekvensen håller på att sparas.

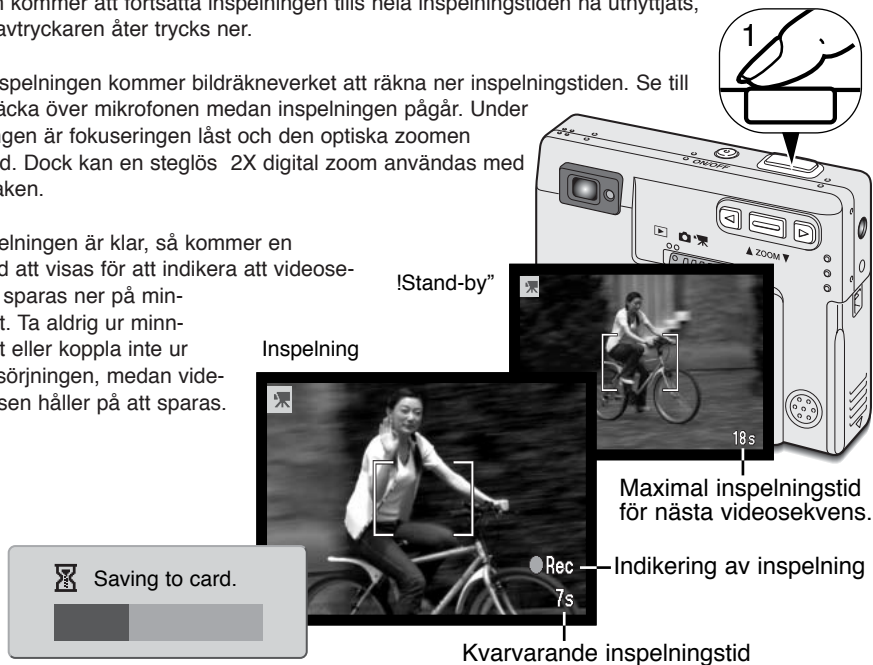

Inspelning av ljud (Audio recording)



Sammanlagt nittio sekunders ljud kan spelas in utan bild. Matningsläget ”Audio recording” väljs under fliken ”Basic” på ”Recording”-lägets meny (sid. 28). När denna funktion är aktiv, så ersätts sökarbilden på bildskärmen mot en blå skärmbild.

Cirka 842 sekunder med ljud kan lagras på ett 8MB minneskort. Ljud spelas in med en frekvens av ungefär 8kB/sek.

För att starta inspelningen, tryck ner avtryckaren (1). En förloppsvisning (2) kommer att visa mängden inspelad tid. Inspelningen avslutas när avtryckaren åter trycks ner, eller att 90-sekundersgränsen har passerats.

Vid inspelning av ljud bör man vara försiktig, så att inte mikrofonen täcks eller vidrörs. Inspelningens ljudkvalitet står i proportion till avståndet mellan motivet och mikrofonen. För att uppnå bäst resultat, håll kameran cirka 20 cm från din mun.

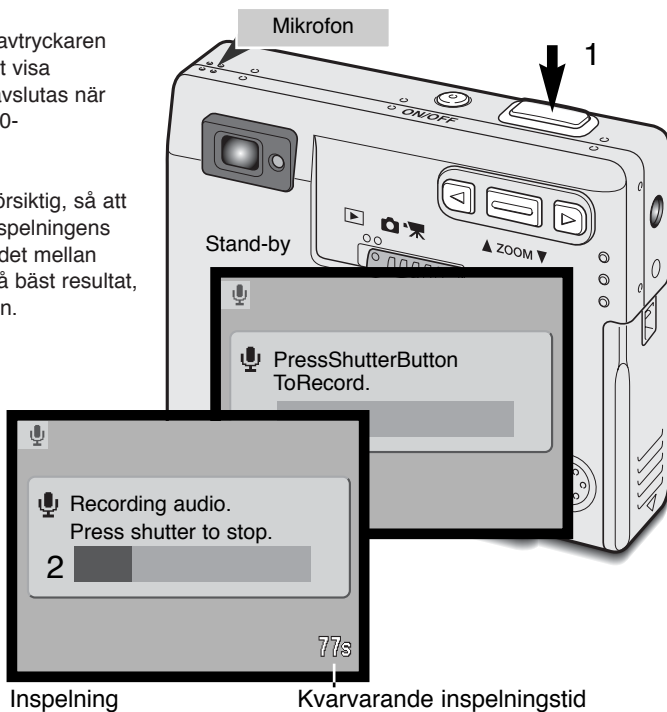

Bildstorlek



Att ändra bildstorleken påverkar det antal pixels som varje bild innehåller. Ju större bildstorlek, desto större blir bilden och desto större blir bildfilen. Välj bildstorlek baserat på bildens slutliga användning - mindre bilder passar bättre för hemsidor på internet, medan större bilder ger en högre utskriftskvalitet. Bildstorleken måste ställas in innan bilden tas. Storleken på bilden ställs in under fliken "Basic" på "Recording"-lägets meny (sid. 28).

Tre bildstorlekar kan väljas: 1600 X 1200 (UXGA), 1280 X 960 (SXGA) och 640 X 480 (VGA). Bildstorlek anges av bildernas horisontella och vertikala mått i pixels. Den valda inställningen av bildstorlek visas på LCD-bildskärmen bara med det horisontella måttet.

Om storleken ändras, så kommer bildräkneverket att visa det ungefärliga antalet bilder, som kan lagras på det isatta minneskortet med den inställningen. Ett minneskort kan innehålla bilder med olika storlekar.

Bildkvalitet

Denna kamera har fyra inställningar för bildkvalitet: ”Super fine”, ”Fine”, ”Standard ”Economy”. Välj alltid önskad inställning innan bilden tas. Bildkvaliteten ställs in under fliken ”Basic” på ”Recording”-lägets meny (sid. 28).

Bildkvaliteten styr kompressionsgraden, men påverkar inte antalet pixels i bilden. Ju högre bildkvaliteten är, desto lägre blir kompressionsgraden och filernas storlek. Om det är viktigt att minneskortet skall användas ekonomiskt, så använd kvalitetsläget ”Economy”. Bildkvaliteten ”Standard” är tillräcklig för normal användning. Läget ”Super fine” producerar den högsta bildkvaliteten och de största bildfilerna.

Filformaten varierar med inställd bildkvalitet. ”Super fine”-bilder sparas som TIFF-filer. ”Fine”-, ”Standard”- och ”Economy”-bilder formateras som JPEG-filer.

Om bildkvaliteten ändras, så kommer LCD-bildskärmen att visa det ungefärliga antal bilder som kan sparas på det isatta minneskortet med den inställningen. Ett minneskort kan innehålla bilder med olika kvaliteter.

Visning på LCD-skärmen		Filformat
S. FIN	”Super fine” - bilder med högsta kvalitet.	TIFF
FINE	”Fine” - bilder med hög kvalitet.	JPEG
STD	”Standard” - grundinställningen.	JPEG
ECON	”Economy” - de minsta filstorlekarna.	JPEG

Bildräkneverket och minneskortets kapacitet

Det antal bilder som kan lagras på ett minneskort, avgörs av minneskortets storlek och dess typ samt bildernas filstorlek.

Filstorleken avgörs av scenen; vissa motiv kan komprimeras mer än andra.

Bildräkneverket visar det ungefärliga antal bilder som kan lagras på minneskortet vid kamerans inställda bildkvalitet och bildstorlek. Om inställningarna ändras, så justeras bildräkneverket därefter. Eftersom

beräkningen baseras på ungefärliga filstorlekar, kanske den nyligen tagna bilden inte förändrar bildräkneverket, eller minskar räkneverkets bildantal med mer än ett.

När bildräkneverket visar tre röda nollor, så indikerar det att inga fler bilder med inställd bildstorlek och -kvalitet kan tas. Att ändra inställningen av bildstorlek eller -kvalitet kan göra att fler bilder kan tas.

		Ungefärliga filstorlekar		
		1600 X 1200	1280 X 960	640 X 480
Bild- kvalitet	Bild- storlek			
	Super fine	5.5MB	3.5MB	0.89MB
	Fine	0.93MB	0.60MB	0.17MB
	Standard	0.47MB	0.31MB	0.09MB
Economy	0.24MB	0.17MB	0.05MB	
		Ungefärlig kapacitet på ett 8MB minneskort.		
Super fine	1 bild	1 bild	7 bilder	
Fine	6 bilder	10 bilder	39 bilder	
Standard	13 bilder	20 bilder	68 bilder	
Economy	25 bilder	39 bilder	117 bilder	

Vitbalans

Vitbalansen är kamerans förmåga att ge olika typer av belysning ett naturligt utseende. Effekten liknar valet av film för dagsljus eller lampljus, eller att använda färgkompenserande filter vid konventionell fotografi.

En automatisk och fyra förinställda vitbalansinställningar finns. När en av de förinställda vitbalanserna har valts, så kommer en symbol att visas på LCD-skärmen för att indikera vilken vitbalans som ställts in. Vitbalansen ställs in under fliken ”Basic” på ”Recording”-lägets meny (sid. 28).

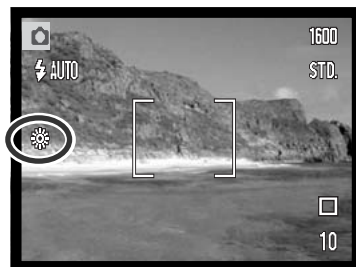

Automatisk vitbalans

Den automatiska vitbalansen kompenserar för en scens färgtemperatur. I de flesta fall kommer den automatiska vitbalansen att balansera det befintliga ljuset och skapa vackra bilder, till och med i förhållanden med blandat belysning. När den inbyggda blixten används, ställs vitbalansen in för blixten färgtemperatur.

TAGNINGSTIPS

Vitbalansen kan inte korrigera högenergibelysning av natriumtyp: natriumlampor (gul-orange vägbelysning), eller kvicksilverbelysning. För porträtt i dessa ljusförhållanden, så kan blixten användas för att undertrycka det befintliga ljuset. För landskapsbilder som innehåller denna typ av belysning, ställ in vitbalansen på det förinställda ”Daylight”-läget.

Förinställd vitbalans

Det förinställda vitbalansläget måste ställas in innan bilden tas. När det är inställt, kommer denna effekt att omedelbart synas på bildskärmen.

För att fotografera det befintliga ljuset, ställ in blyxtläget avstängd blyxt (sid. 26). Den inbyggda blyxten kan användas tillsammans med förinställd vitbalans, men kommer att ge en skär eller blå färgton vid inställningarna för lysrör (fluorescent) och glödlampslys (tungsten). Blyxten är balanserad för dagsljus (daylight) och ger fina resultat med inställningarna för dagsljus (daylight) och gråväder (cloudy).



Dagsljus (Daylight) - för motiv utomhus och i solljus.



Gråväder (Cloudy) - för utomhusscener i gråväder/molnigt.



Glödlampsbelysning (Tungsten) - för glödlampsbelysning: vanliga lampor i hushållet.



Lysrör (Fluorescent) - för lysrörsbelysning: vanlig belysning i kontorstak.

Digital zoom

Utöver den optiska zoomen finns en fyrstegs 2X digital zoom. Den digitala zoomen aktiveras under fliken ”Custom” på ”Recording”-lägets meny (sid. 28).

Den digitala zoomen ökar förstoringen i den optiska zoomens längsta teleläge med fyra steg: 1,25X, 1,50X, 1,75X och 2,00X. Fastän bilderna som tas med den digitala zoomen interpoleras till den inställda bildstorleken, så kanske inte bildkvaliteten blir densamma som på bilderna som tagits utan den digitala zoomen. Effekten av den digitala zoomen visas bara på LCD-bildskärmen. Den digitala zoomen kopplas ur om LCD-skärmen stängs av (sid. 48).

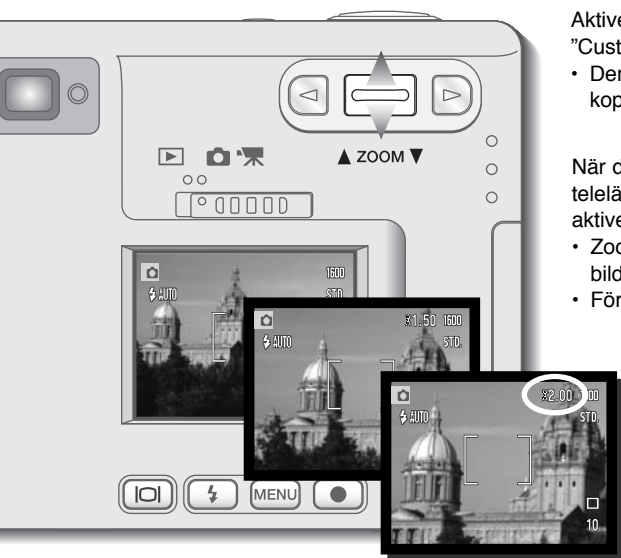

Aktivera den digitala zoomen under fliken ”Custom” på ”Recording”-lägets meny.

- Den digitala zoomen förblir inställd tills den kopplas ur på menyn.

När den optiska zoomen är i det yttersta teleläget, tryck zoomspaken uppåt, för att aktivera den digitala zoomen.

- Zoomens förstöringsgrad visas på bildskärmens övre högra hörn.
- För att zooma ut, tryck ner zoomspaken.

Snabbvisning (Instant playback)

När en stillbild har tagits, kan den visas på bildskärmen under två sekunder innan den sparas. Snabbvisningen (Instant playback) visar den sista bilden i serien, när matningsläget kontinuerlig matning använts (sid. 31). När LCD-skärmen är avstängd (sid. 48), så kommer den att aktiveras automatiskt under snabbvisningstiden.

Snabbvisningen kan aktiveras under fliken "Custom" på "Recording"-lägets meny (sid. 28). När den används tillsammans med röstminnet (voice memo), så startar ljudinspelningen efter att den tagna bilden snabbvisats.

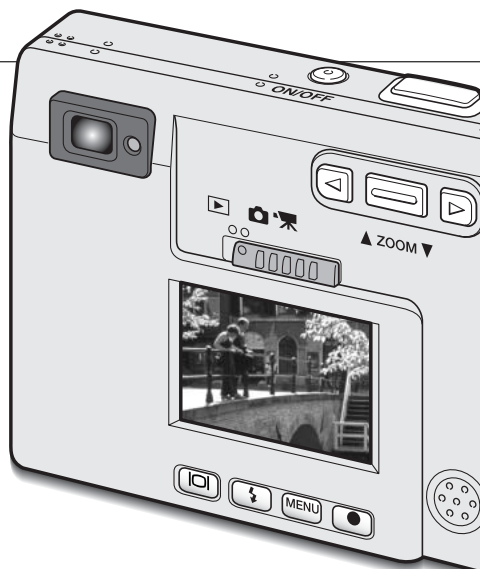

MINOLTA-HISTORIK



Innovation och kreativitet har alltid varit drivkraften bakom Minoltas produkter. Electro-zoom X var ett designkoncept. Den avtäcktes på Photokina i Köln i Tyskland år 1966.

Electro-zoom X var en elektroniskt styrd mekanisk systemkamera med bländarförval och ett inbyggt zoomobjektiv, 30-120mm f/3,5, som ger tjugo bilder i 12 X 17mm på en 16mm filmrulle. Avtryckaren och batterikammaren var placerade i handgreppet. Det byggdes bara några få prototyper, vilket gjorde den till en av Minoltas mera sällsynta kameror.

Röstminne (Voice memo)



Funktionen ”Voice memo” ger möjlighet att spela in ett ljudspår på upp till femton sekunder tillsammans med en stillbild. Denna funktion aktiveras under fliken ”Custom” på ”Recording”-lägets meny (sid. 28). När funktionen är inkopplad, visas den vita mikrofonsymbolen på LCD-skärmen. Röstminnet måste ställas in innan en bild tas. Funktionen förblir inkopplad tills den återställs. När LCD-bildskärmen är avstängd (sid. 48), så kommer den att aktiveras automatiskt för röstminnets inspelningstid.

Efter att en bild har tagits, kommer en skärmbild att visas som indikerar att ljudinspelningen har börjat. En grafik (1) kommer att visa förloppet och kvarvarande inspelningstid. För att stoppa inspelningen, tryck ner avtryckaren eller ”Enter”-knappen (2). Inspe­lningen upphör automatiskt när de femton sekunderna har gått.

Röstminnet (Voice memo) bifogas till den sista bilden i serie som tas med kontinuerlig matning (sid. 31). När bilder med röstminne visas på bildskärmen, så får de en symbol i form av en not visad tillsammans med dem (sid. 51).

Vid inspelning av ljud bör man vara försiktig, så att inte mikrofonen täcks eller vidrörs. Inspe­lningens ljudkvalitet står i proportion till avståndet mellan motivet och mikrofonen. För att uppnå bäst resultat, håll kameran cirka 20 cm från din mun.



Mappnamn

Alla bilder som tagits, lagras i mappar på minneskortet. Mappnamnen är i två format: "Standard" och "Date".

"Standard"-mappar har ett namn med åtta tecken. Den första mappen kallas 100MLT09. De tre första siffrorna är mappens serienummer, som kommer att öka med ett varje gång en ny mapp skapas. De nästa tre tecknen (bokstäver) hänvisar till Minolta och de två sista siffrorna indikerar vilken kamera som används; 09 betyder en DiMAGE X.

En "Date"-mapp börjar också med ett tresiffrigt serienummer, som följs av en siffra för året, två siffror för månaden och två siffror för dagen: 100ÅMMDD. Mappen 10120412 skapades år 2002 den 12 april.

När mappformatet "Date" har valts, så skapas en ny mapp med det datum, då en bild togs. Alla bilder som togs den dagen, kommer att placeras i den mappen. Bilder som tas på ett annat datum, kommer att placeras i en ny mapp med motsvarande datum. När en ny mapp skapas, så kommer bildfilens serienummer att åter börja på 0001. För mer information om mappsystem och filnamn, se sidan 72.



100MLT09
(Standard)



10120412
(Date)

LCD-skärmens ljusstyrka

LCD-bildskärmens ljusstyrka kan ställas in i elva nivåer. När alternativet ”LCD brightness” har valts och ”Enter”-knappen på menyn har tryckts in (sid. 28, 54), så kommer skärmbilden ”LCD brightness” att visas. Att hålla ”Display”-knappen intryckt aktiverar också skärmbilden ”LCD brightness”.

Använd vänster- och högerknapparna (1) för att justera ljusstyrkenivån; bildskärmen kommer att ändras samtidigt. För att ställa in rätt nivå, tryck på ”Enter”-knappen (2); kameran kommer att återställas till ”Recording”- eller ”Playback”-läget. LCD-skärmens ljusstyrkenivå kommer att påverka båda lägena.

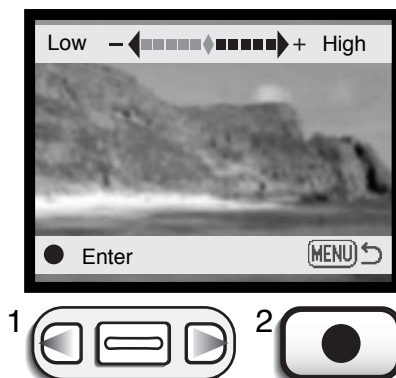

Menyinställningar för ”Auto-power off”

För att spara batterieffekten, kommer kameran att stängas av om den inte hanterats inom en viss tidsperiod. För att åter få igång kameran, tryck på huvudströmbrytaren. Tidsrymden innan den automatiska avstängningen (auto-power off) kan ändras under fliken ”Setup 1” på ”Recording”- och ”Playback”-lägenas menyer (sid. 28, 54): 1, 3, 5, 10 och 30 minuter. Tidsrymden innan den automatiska avstängningen är fastställd till 10 minuter när kameran är ansluten till en dator.

Ljudsignalen (Audio signals)

Kamerans ljudsignaler kan stängas av och slås på under fliken ”Setup 1” på ”Recording”- och ”Playback”-lägenas menyer (sid. 28, 54).

Inställning av datum och tid

Det är viktigt att ställa in klockan korrekt. När en bild har tagits, så sparas tagningdatum och tid tillsammans med filen och visas i "Playback"-läget, eller med programmet "DiMAGE Image Viewer Utility", som levereras med på CD-ROM. Datum och tid ställs in under fliken "Setup 1" på "Recording"- och "Playback"-lägenas menyer (sid. 28, 54).

När alternativet "Date/Time set" har valts och markerats (enter), så kommer skärmbilden "Date/time set" att visas. Vänster- och högerknapparna (1) används för att välja den enhet som skall ändras och zoomspaken (2) används för att ändra värdet. Från vänster till höger visar skärmbilden året, månaden, dagen, timman och minuten. När datum och tid har justerats, ställ då in klockan genom att trycka på "Enter"-knappen (3). "Menu"-knappen stänger skärmbilden utan att några ändringar tillämpas.



Inställning av datumformatet

Datumformatet som visas kan ändras: YYYY/MM/DD (år, månad, dag), MM/DD/YYYY (månad, dag, år), DD/MM/YYYY (dag, månad, år). Välj bara önskat format och registrera det genom att trycka på "Enter"-knappen; det nya formatet kommer att visas på menyn. Datumformatet påverkar inte namnen på "Date"-mapparna (sid. 43). Datumformatet ställs in under fliken "Setup 1" på "Recording"- och "Playback"-lägenas menyer (sid. 28, 54).

Exponeringsjustering



Kamerans exponering kan justeras för att göra den slutliga bilden ljusare eller mörkare med så mycket som $\pm 2\text{Ev}$ i steg om $1/3\text{Ev}$. Exponeringsjusteringens storlek kommer att kvarstå tills den har återställts, eller kameran stängts av.

Exponeringsjusteringen måste ställas in innan bilden tas. När exponeringsjusteringen ställs in, så visas graden av justering intill symbolen för exponeringsjustering på bildskärmen. När något annat värde än 0.0 är inställt, så kommer symbolen att vara kvar på LCD-skärmen som en varning. För att ställa in exponeringsjustering, så måste bildskärmen vara påslagen.

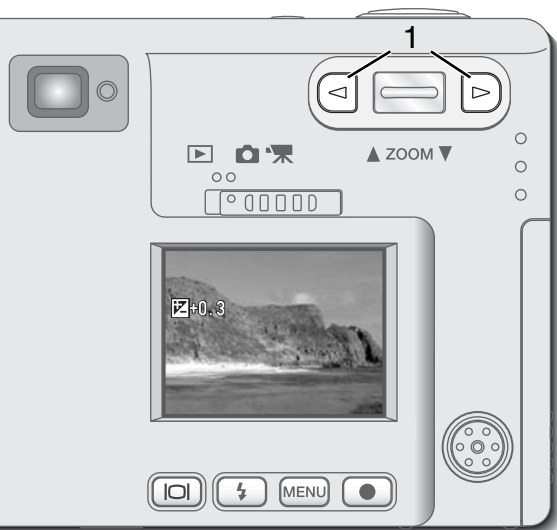

Använd vänster- och högerknapparna (1) för att ändra exponeringsjusteringens värde.

- LCD-skärmen kommer att visa symbolen för exponeringsjustering samt dess värde.
- Ändringar av exponeringsjusteringen visas i sökbilden på bildskärmen.

Exponeringsjusteringen ställs in automatiskt efter fem sekunder, eller när någon annan knapp på kameran trycks in.

Ibland kan kamerans exponeringsmätare "luras" av vissa motiv. Exponeringsjustering kan användas i dessa situationer. Exempelvis kan en mycket ljus scen, som t.ex. ett snölandskap eller en bländvit sandstrand verka vara för mörk i den tagna bilden. Att justera exponeringen med +1 eller +2 Ev kommer att ge en bild med normala färgtoner.

I detta exempel tycks den mörka scenen bli för ljus eller urfrått på LCD-skärmen. Genom att minska exponeringen med -1.5 Ev, kommer solnedgångens rika färger att bevaras.



Vad är ett Ev?

Ev betyder exponeringsvärde. Att ändra exponeringsvärdet med ett kommer att justera den beräknade exponeringen med faktor två.

Ändring i Ev	Justering av exponering
+2.0 Ev	4X så mycket ljus
+1.0 Ev	2X så mycket ljus
0.0 Ev	Beräknad exponering
-1.0 Ev	1/2 så mycket ljus
-2.0 Ev	1/4 så mycket ljus

”Display”-knappen - ”Recording”-läget

”Display”-knappen styr informationsvisningen på LCD-bildskärmen. Visningen stegas fram till nästa läge varje gång knappen trycks in: full visning, endast bildskärmens sökarbild och bildskärmen avstängd. Om ”Display”-knappen hålls intryckt, så kommer skärmbilden ”LCD-brightness” (justering av bildskärmens ljusstyrka) att visas, se sidan 44.

Batterieffekten kan sparas genom att bildskärmen stängs av och sökaren används för att ta bilderna. På grund av parallaxen, så bör bildskärmen användas för motiv som är närmare än 1m vid zoomobjektivets vidvinkelläge eller 3m vid teleläget. När knappen för val av blyxtläge eller ”Menu”-knappen trycks in, så kommer bildskärmen att slås på automatiskt. Den digitala zoomen är urkopplad när bildskärmen är avstängd. Bildskärmen kan inte slås på vid ljud- (audio) eller videoinspelning (movie recording). När LCD-bildskärmen är avstängd, så kommer den ändå att aktiveras automatiskt för snabbvisningen i tre sekunder (instant playback).

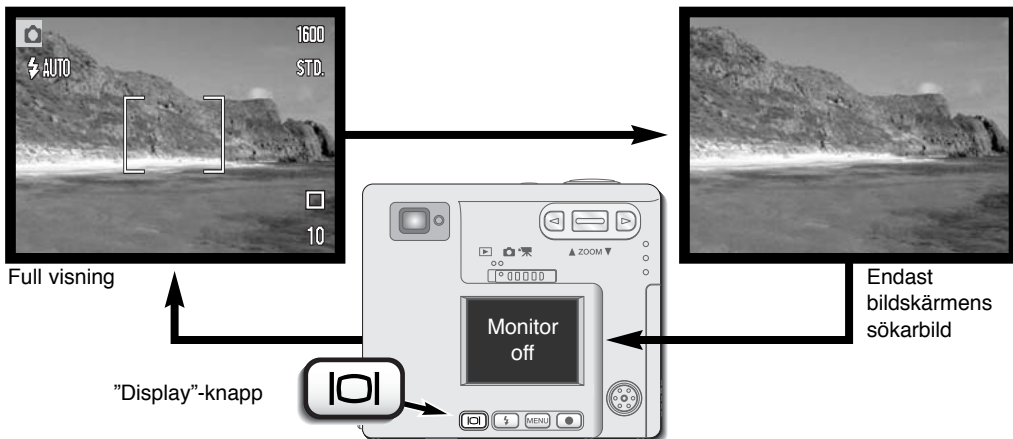

En kort handledning i fotografi

Fotografi kan vara en givande sysselsättning. Denna handledning är en introduktion till vissa grundläggande fotografiska principer.

Zoomobjektivet påverkar inte bara hur stort motivet blir i bilden, utan även bildens skärpedjup och perspektiv. Skärpedjupet är det område mellan det närmaste motiv som är skarpt och det skarpa motiv längst bort. Ju mer objektivet zoomas in (teleläget) mot motivet, desto kortare blir skärpedjupet, vilket skiljer ut huvudmotivet från bakgrunden. Många porträtt tas med teleobjektiv. Att zooma ut objektivet till vidvinkelläget gör att både förgrunden och bakgrunden blir skarpa. Vanligtvis utnyttjas det större skärpedjupet i vidvinkelobjektiv för landskapsbilder.



Vidvinkelobjektiv skapar även ett kraftigt perspektiv, vilket ger en känsla av djup i bilden. Teleobjektiv "trycker ihop" utrymmet mellan motivet och bakgrunden och skapar ett kort perspektiv.

”PLAYBACK”-LÄGET

Detta avsnitt ger detaljer om hur bilder betraktas och redigeras med kamera. ”Playback”-lägets grundläggande hantering behandlas på sidorna 50 till 56. En detaljerad beskrivning av inställningarna i ”Playback”-lägets meny följer efter avsnittet om att hitta i menyn.

Enbildsvisning

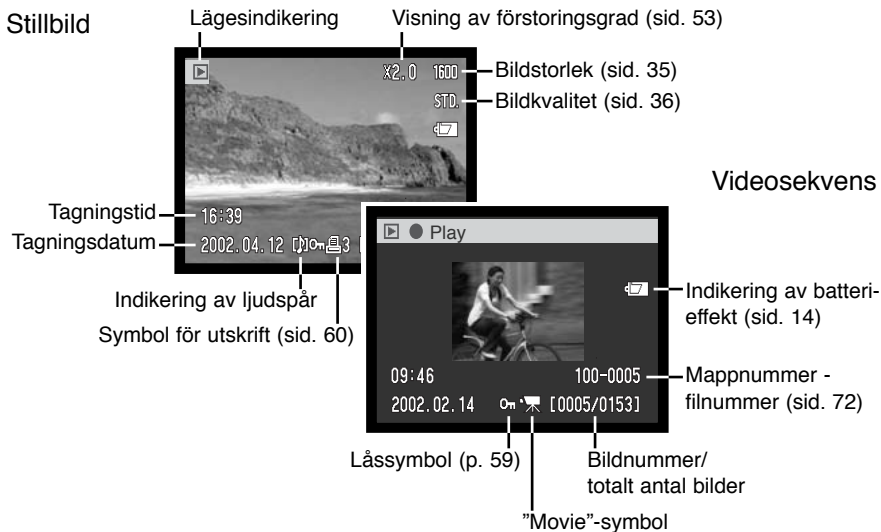

En ljudinspelning (sid. 34) innehåller inga bilddata och därför visar LCD-skärmen en blå skärmbild, för att indikera ljudfilen. Tagningens datum och tid, låsningsstatus, bildnummer samt mapp- och filnummer visas.

Att betrakta bilder och spela upp ljudspår

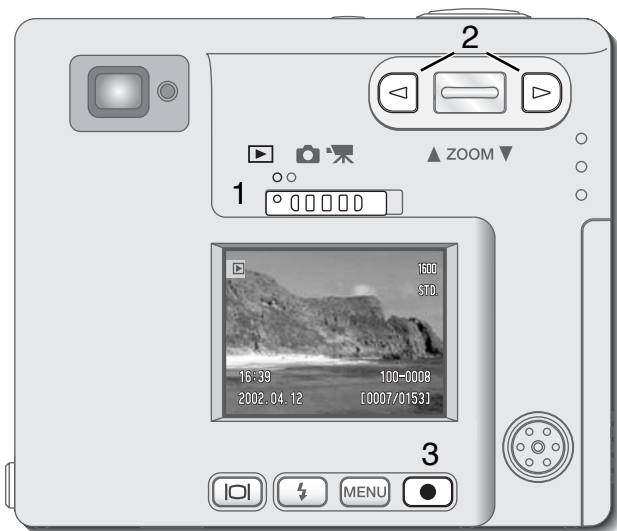

Att visa stillbilder, videosekvenser (movie clips) och spela upp ljud är enkelt. Skjut lägesväljaren till läget "Playback" (1) och använd vänster- och högerknapparna för att bläddra igenom filerna på minneskortet (2).



En notsymbol längst ner på bildskärmen visar att bilden har ett ljudspår.

För att spela upp ljudspåret, tryck på "Enter"-knappen (3).

- För att avbryta ett röstminne eller ett ljudspår, tryck på "Menu"-knappen.
- För att göra paus i och starta om en ljudinspelning, tryck på "Enter"-knappen. Att trycka på "Menu"-knappen avbryter uppspelningen.



En filmkameran symbol längst ner på bildskärmen indikerar en videosekvens.

För att spela upp en videosekvens (movie clip), tryck på "Enter"-knappen (3)..

- För att göra paus i och starta om uppspelningen av videosekvensen, tryck på "Enter"-knappen. Att trycka på "Menu"-knappen avbryter uppspelningen.

”Display”-knappen - ”Playback”-läget

”Display”-knappen styr visningsformatet. Visningen stegas fram till nästa läge varje gång knappen trycks in: full visning, endast bild, index-visning.

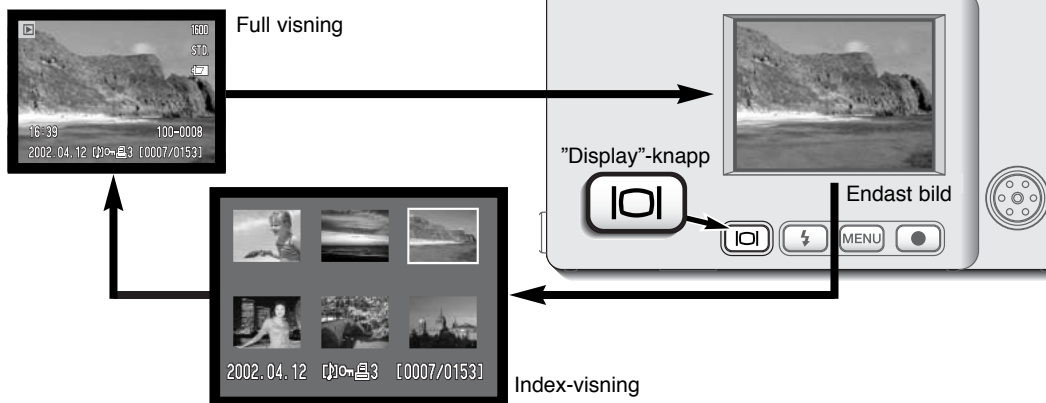

Vid index-visning, flyttar vänster- och högerknapparna samt zoomspaken den gula ramen runt miniatyrbilderna i index-visningen. När bilden har markerats med ramen, så visas tagningsdatum, indikeringen för ljudspår, låsnings- och utskriftsstatus samt bildens nummer längst ner på skärmbilden. Det ljudspår som bifogas till den markerade bilden kan spelas upp genom ett tryck på ”Enter”-knappen. När knappen för visningsinformation (Display-knappen) åter trycks in, så kommer den markerade bilden att visas i läget för enbildsvisning.

Förstorad bildvisning

Vid enbildsvisning, kan en stillbild förstoras i sex steg för att närmare kunna betraktas: 1,5X, 2,0X, 2,5X, 3,0X, 3,5X och 4,0X.



När den bild som skall förstoras visas upp, tryck zoomspaken uppåt, för att aktivera läget för förstorad visning.

- Förstoringsgraden visas på LCD-bildskärmen.



Att trycka zoomspaken uppåt ökar bildens förstoringsgrad. Att trycka zoomspaken nedåt minskar bildens förstoringsgrad.



- "Display"-knappen kopplar om mellan full visning och enbart bildvisning.



För att flytta runt i bilden, tryck på "Enter"-knappen.

- Att trycka på "Enter"-knappen kopplar om mellan förstorad visning och bläddringsbar skärmbild.



Använd vänster- och högerknapparna samt zoomspaken för att flytta runt i bilden.



- För att gå ur läget för förstorad visning, tryck på "Menu"-knappen.

Att hitta i ”Playback”-lägets meny

I ”Playback”-läget trycker du bara på ”Menu”-knappen, för att aktivera menyn. Menyn används för att redigera bilder och styra kamerans funktioner.



Aktivera ”Playback”-lägets meny med ”Menu”-knappen.



Fliken ”Basic” överst på menyn kommer att markeras. Använd vänster- och högerknapparna för att markera lämplig menyflik; menyerna förändras varje gång en flik markeras.



När det önskade menyavsnittet visas, använd zoomspaken för att bläddra igenom menyalternativen. Markera det alternativ, vars inställning behöver ändras.



När det menyalternativ som skall ändras har markerats, tryck på högerknappen; inställningen kommer att visas med den aktuella inställningen indikerad med en pil.

- För att återgå till menyalternativen, tryck på vänsterknappen.



Använd zoomspaken för att markera den nya inställningen.

- Om ”Enter” visas, tryck på ”Enter”-knappen, för att visa skärmbilden för inställning (Setting).



Tryck på ”Enter”-knappen för att välja den markerade inställningen.

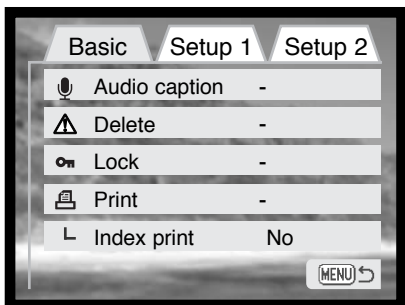

När en inställning har valts, återgår markören till menyalternativen och den nya inställningen kommer att visas. Ändringar kan fortsätta att göras. För att återgå till ”Playback”-läget, tryck på ”Menu”-knappen.

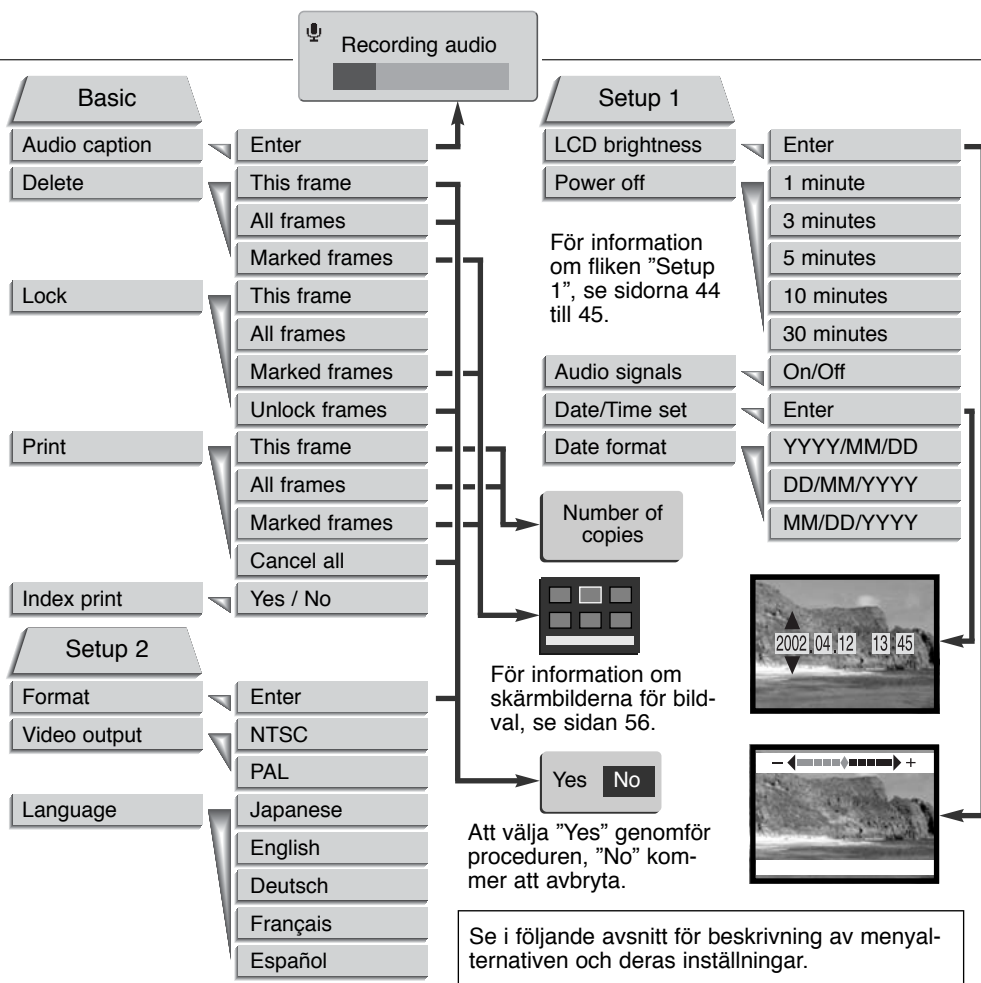

Skärmbild för val av bildrutor

När en markerad bilds inställning har valts på menyn, visas skärmbilden ”Frame selection”. Denna skärmbild ger möjlighet att välja flera bild- eller ljudfiler samtidigt.



Vänster- och högerknapparna flyttar den gula ramen för att välja bildruta



”Menu”-knappen stänger skärmbilden och avbryter alla gjorda inställningar.



Att trycka zoomspaken uppåt väljer bildruta; när den valts, kommer en symbol att visas intill bildrutan. Att trycka zoomspaken nedåt väljer bort bildrutan och tar bort symbolen.



Symbolen för papperskorgen indikerar att bilden har valts ut att tas bort.



Nyckelsymbolen indikerar att bild- eller ljudfilen är skrivskyddad (låst) eller utvald att skrivskyddas (låsas).



Skrivarsymbolen indikerar att bilden har valts att skrivas ut. Siffran intill symbolen visar om två eller fler utskrifter har begärts.

”Bildtext” i ljudformat

s



Öppna den bild som ljudbildtexten skall bifogas till. Om bilden är låst, lås då upp den med hjälp av inställningarna under fliken ”Basic” på ”Playback”-menyn (sid. 54).

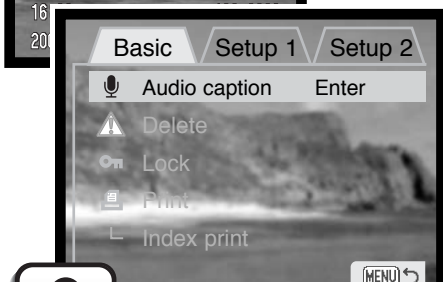

Markera inställningen ”Enter” vid alternativet ”audio-caption” på ”Playback”-menyn.

Tryck på ”Enter”-knappen (1) för att starta inspelningen.

- Om ett ljudspår redan finns bifogat med bildfilen, så kommer en skärmbild för bekräftelse att visas. Att välja och bekräfta (enter) ”Yes” kommer att starta inspelningen av ljudbildtexten som ersätter det tidigare ljudspåret. ”No” kommer att avbryta funktionen.



1



Ljudbildtexten kan stoppas under inspelningstiden (femton sekunder), genom att ”Enter”-knappen trycks in (1).

Att radera bild- och ljudfiler

Att radera tar bort bild- eller ljudfilen för gott. När en fil väl raderats, så kan den inte återskapas. Var noggrann när filer raderas.



Enstaka, flera, eller alla bild- eller ljudfiler på minneskortet kan raderas med ”Playback”-lägets meny. Innan en fil raderas, kommer en skärmbild för bekräftelse att visas; att välja ”Yes” kommer att genomföra funktionen, ”No” avbryter funktionen.

Alternativet ”Delete” har tre inställningar:

This frame (den här bilden/filen) - Den bild eller ljudinspelning som visas eller markerats i ”Playback”-läget kommer att raderas.

All frames (alla bilder/filer) - Alla ej låsta filer på minneskortet kommer att raderas.

Marked frames (markerade bilder/filer) - För att radera flera bild- eller ljudfiler. När denna inställning har valts, kommer skärmbilden för bildval (frame selection) att visas. Använd vänster- eller högerknapparna för att markera den första filen som skall raderas. Att trycka zoomspaken uppåt kommer att markera bilden med symbolen papperskorg. För att välja bort en fil från att raderas, markera den med den gula ramen och tryck ner zoomspaken; ”papperskorgen” kommer att försvinna. Forsätt tills alla filer som skall raderas har markerats. Tryck på ”Enter”-knappen för att fortsätta (en skärmbild för bekräftelse kommer att visas), eller tryck på ”Menu”-knappen för att avbryta funktionen och återgå till ”Playback”-menyn. Att markera ”Yes” och trycka ”Enter” på skärmbilden för bekräftelse kommer att radera de markerade filerna.

Raderingsfunktionen (delete) kommer bara att radera bild- eller ljudfiler som inte är låsta (skrivskyddade). Om en fil är låst, så måste den låsas upp innan den kan raderas. Om en bildfil har ett röstminne (voice memo) eller bildtext i ljudformat bifogad, så kommer både bilden och ljudfilen att raderas.

Att låsa bild- och ljudfiler



Enstaka, flera, eller alla bild- eller ljudfiler på minneskortet kan låsas (skrivskyddas). En låst fil kan inte raderas med funktionen "Delete" på "Playback"-menyn. Viktiga bilder bör skrivskyddas genom att låsas.

Alternativet "Lock" har fyra inställningar:

This frame (denna bild/fil) - Den bild som visas eller markeras i "Playback"-läget kommer att låsas. Om alternativet "This frame" används på en låst bild, så kommer den att låsas upp.

All frames (alla bilder/filer) - Alla bild- och ljudfiler på minneskortet kommer att låsas.

Marked frames (markerade bilder/filer) - För att låsa eller låsa upp flera filer samtidigt. När denna inställning har valts, så kommer skärmbilden "Frame selection" att visas. Använd vänster- och högerknapparna för att markera den bild eller ljudinspelning som skall låsas. Att trycka zoomspaken uppåt kommer att markera bilden med nyckelsymbolen. För att låsa upp en fil, markera den med den gula ramen och tryck ner zoomspaken; nyckelsymbolen kommer att försvinna. Fortsätt tills alla filer som skall låsas har markerats. Tryck på "Enter"-knappen för att låsa de markerade bilderna, eller tryck på "Menu"-knappen för att avbryta funktionen och återgå till "Playback"-menyn.

Unlock frames (lås upp bilder/filer) - Alla filer i mappen kommer att låsas upp. När detta alternativ har valts, så kommer en skärmbild för bekräftelse att visas; att markera och trycka på "Yes" kommer att låsa upp alla filer på kortet.

Att låsa en bild kommer att skydda den från en "Delete"-funktion. Funktionen "Formatering" (sid. 62) kommer dock att radera alla data på minneskortet, vare sig de är låsta eller ej.

Om DPOF

Denna kamera stöds av DPOF version 1.1. DPOF (Digital Print Order Format) ger möjlighet att skriva ut stillbilder direkt från digitalkameror. När DPOF-filen har skapats, kan minneskortet helt enkelt tas med till ett fotolabb eller sättas i kortfacket på DPOF-kompatibla skrivare. När en DPOF-fil har skapats, så kommer en mapp som kallas ”misc.” att automatiskt skapas på minneskortet, för att lagra filen i (sid. 72).

Att skapa DPOF utskriftsorder



Menyalternativet ”Print” används för att ställa in en beställning för standardutskrifter från stillbilder på minneskortet. Enstaka, flera, eller alla bilderna kan skrivas ut.

Alternativet ”Print” har fyra inställningar:

This-frame (denna bild) - För att skapa en DPOF-fil för den bild som visas eller markerats i ”Playback”-läget.

All-frames (alla bilder) - För att skapa en DPOF-file för alls stillbilder på minneskortet

Marked frames (markerade bilder) - För att välja en grupp av bilder, som skall skrivas ut, eller när antalet utskrifter av respektive bild varierar. När detta alternativ har valts, kommer skärmbilden ”Frame selection” att visas. Använd vänster- och högerknapparna markerar en bild som skall skrivas ut. Att trycka zoomspaken uppåt kommer att markera bilden med skrivarsymbolen. Siffran intill symbolen indikerar det antal kopior av den bilden som skall skrivas ut. Att trycka zoomspaken uppåt kommer att öka antalet kopior och att trycka zoomspaken nedåt minskar antalet. Maximalt nio kopior kan beställas. För att välja bort en bild från utskrift, tryck zoomspaken nedåt tills antalet kopior blir noll och skrivarsymbolen försvinner. Fortsätt tills alla bilderna som skall skrivas ut har markerats. Tryck på ”Enter”-knappen för att skapa DPOF-filen, eller tryck på ”Menu”-knappen för att avbryta funktionen och återgå till ”Playback”-menyn.

Cancel all (avbryt allt) - För att radera DPOF utskriftsfiler. När alternativet har valts, kommer en skärmbild för bekräftelse att visas; att avmarkera och trycka på ”Yes” kommer att avbryta utskriftsordern.

När inställningen "This frame" eller "All frames" har valts, så kommer en skärmbild att visas, som frågar efter antalet kopior av respektive bild; maximalt nio kopior kan beställas. Använd zoomspaken för att ställa in önskat antal kopior. Om inställningen "All frames" användes för att skapa en utskriftsorder, så kommer inte någon bild som senare sparats på minneskortet att tas med på ordern. Skrivarsymbolen visas tillsammans med valda bilder i "Playback-läget. Om fler än en kopia av bilden har beställts, så kommer antalet kopior att visas intill symbolen.

Efter att bilderna har skrivits ut, så kommer DPOF-filen att kvarstå på minneskortet. DPOF-filerna måste avbrytas manuellt. DPOF-filer kan inte skapas för bilder som har tagits med en annan kamera. DPOF-data som skapats med en annan kamera kan inte kännas av.

Att beställa en index-utskrift

För att skapa en index-utskrift av alla bilderna på minneskortet, välj "Yes". För att avbryta en index-order, ändra bara intällningen till "No."

Om en index-order har skapats, så kommer ingen bild som senare sparats på kortet att tas med på index-utskriften. Det antal bilder som skrivs ut per ark, varierar mellan olika skrivare. Den information som skrivs ut tillsammans med miniatyrerna kan variera.



Formatering av minneskort

När ett minneskort formateras, raderas alla data på kortet.

Formateringsfunktionen används för att radera alla data på ett minneskort. Innan ett kort formateras, så bör data kopieras till en dator eller en lagringsenhet. Att låsa (skrivskydda) bilder skyddar inte dem från att bli raderade, när kortet formateras. Formatera alltid ett minneskort med kameran; använd aldrig en dator för att formatera ett kort.

När alternativet ”Format” har valts och aktiverats, så visas en skärmbild för bekräftelse. Att välja ”Yes” kommer att formatera kortet och att välja ”No” avbryter formateringsfunktionen. En skärmbild kommer att visas för att indikera att kortet har formaterats.

Om meddelandet ”Unable to use card” visas, kanske det kort som satts i kameran behöver formateras. Ett minneskort som använts i en annan kamera kan behöva formateras innan det används.

Videoutgång

Kamerans bilder kan visas på en TV-apparat (sid. 63). Videoutgången kan ändras mellan NTSC och PAL. Nordamerika använder NTSC-systemet och Europa använder PAL. Kontrollera vilket system som används i din region för att visa bilder på din TV.

Menyspråk

Menyspråket kan ändras.

Att betrakta bilder på en TV

Det går att visa kamerans bilder på din TV. Kameran har en AV-utgång för att ansluta till TV:n med den bifogade AV-kabeln. Kameran är kompatibel med både NTSC- och PAL-systemen. Inställningen för videoutgången kan kontrolleras och ställas in under fliken "Setup 2" på "Playback-menyn (sid. 54).

1. Stäng av TV:n och kameran.
2. Anslut AV-kabeln i kamerans AV-utgång / USB-port.
3. Sätt i den andra änden av AV-kabeln i TV:ns video- och audio-ingång.
 - Den vita kontakten är för videosignalen. Den vita kontakten är för monoljudet.
4. Slå på TV:n.
5. Ställ in TV:ns videokanal.
6. Slå på kameran och skjut lägesväljaren till "Playback"-läget.
 - Kamerans bildskärm kan inte kopplas in när kameran är ansluten till en TV. "Playback"-lägets informationsvisning kan ses på TV-bilden.
7. Betrakta bilder som beskrivs i avsnittet om "Playback"-läget.

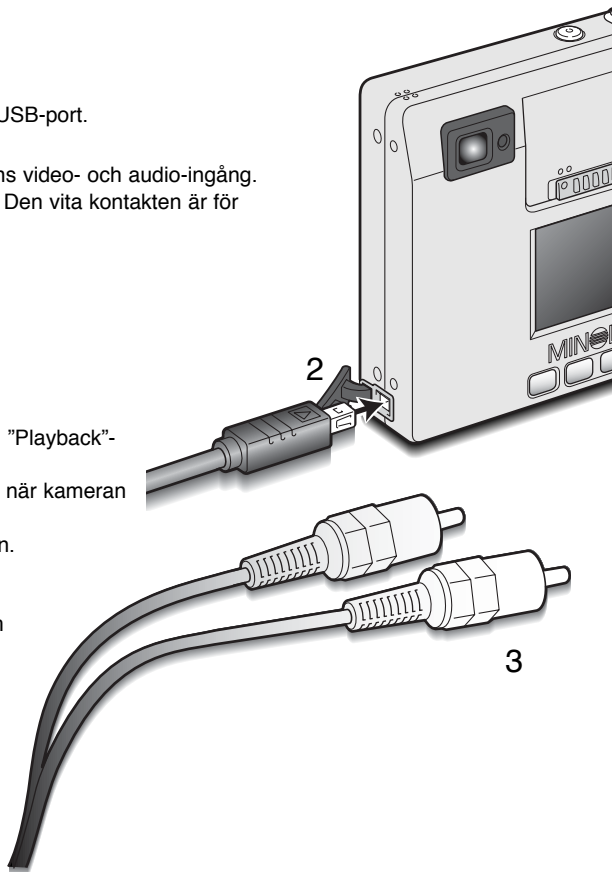

”DATA-TRANSFER”-LÄGET

Läs noggrant igenom detta avsnitt innan kameran ansluts till en dator. Detaljinformation om hur programmet ”DiMAGE Image Viewer Utility” används och installeras finns i den bifogade bruksanvisningen för programvaran. Bruksanvisningarna för DiMAGE behandlar inte den grundläggande hanteringen av datorer eller dess operativsystem. Vi hänvisar till den handledning som levererades med din dator.

DiMAGE X systemkrav

För att kameran skall kunna anslutas direkt till datorn och användas som en masslagringsenhet (flyttbar disk), så måste datorn vara utrustad med en USB-port som standardgränssnitt. Datorn och operativsystemet måste vara garanterade av tillverkarna att stöda USB-gränssnitt. Följande operativsystem är kompatibla med kameran:

IBM PC / AT-kompatibla	Macintosh
Windows 98, 98SE, Me, 2000 Professional och XP.	Mac OS 8.6 ~ 9.2.1 och Mac OS X 10.1

Användare av Windows 98 eller 98 second edition behöver installera drivrutinerna som finns på medföljande ”DiMAGE software CD-ROM” (sid. 67). Användare av Mac OS 8.6 behöver ladda ner och installera en USB masslagringsenhet från Apple:s hemsida (sid. 70).

Kunder som har köpt en DiMAGE 7, 5, S304, eller 2330 digitalkamera och har installerat drivrutinerna för Windows 98, måste göra om installationen. Den uppdaterade versionen av drivrutinerna som finns på medföljande ”DiMAGE software CD-ROM” krävs för användning av DiMAGE X tillsammans med en dator. Den nya programvaran fungerar inte ihop med DiMAGE 7, 5, S304, eller 2330.

Att ansluta kameran till en dator

När kameran är ansluten till en dator, bör ett fulladdat batteri användas. Vi rekommenderar att en AC-adapter (extra tillbehör) används istället för batteriet. Användare av Windows 98, 98SE, eller Mac OS 8.6, bör läsa igenom respektive avsnitt om hur de USB-drivrutiner som krävs skall installeras, innan kameran ansluts till en dator (Windows 98 - sid. 67, OS 8.6 - sid. 70).

- 1 Starta datorn.
 - Datorn måste vara påslagen innan kameran ansluts.
- 2 Sätt minneskortet i kameran.
 - Kontrollera att korrekt kort finns i kameran. För att byta minneskortet medan kameran är ansluten till en dator, se sidan 71.
- 3 Ta bort skyddet över USB-porten. Anslut USB-kabelns lilla kontakt i kameran.
 - Se till att kontakten är ordentligt isatt.
 - Skyddet över USB-porten är fastsatt i kamerahuset för att hindra att det tappas.
- 4 Anslut USB-kabelns andra ände i datorns USB-port.
 - Se till att kontakten är ordentligt isatt.
 - Kameran bör anslutas direkt i datorns USB-port. Att ansluta kameran via en USB-hub kan förhindra att den fungerar korrekt.

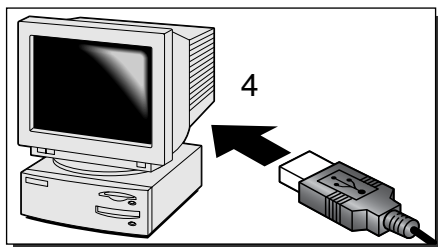

3

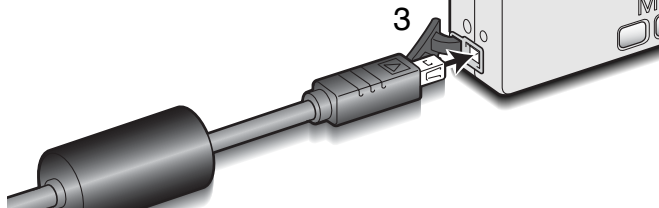

(Fortsättning på nästa sida)

”DATA-TRANSFER”-LÄGET

- 5 Slå på kameran för att aktivera USBanslutningen.
 - Medan kameran är ansluten till en dator, kommer skärmbilden ”Data transfer” att visas.

När kameran har anslutits korrekt, så kommer en enhetssymbol att visas på datorn. När Windows XP används, kommer fönstret ”Removable disk” (flyttbar disk) att visas.

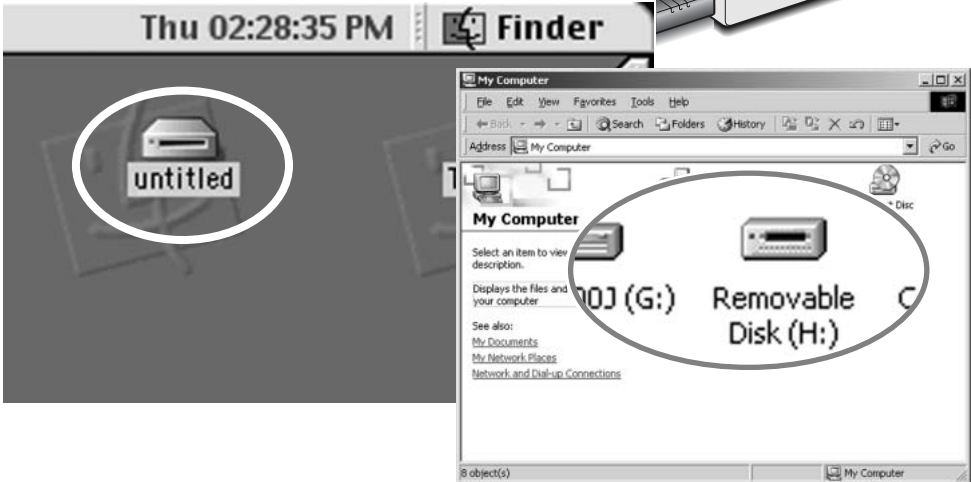

Om datorn inte känner av kameran, koppla ur kameran och starta om datorn. Upprepa ovanstående anslutningsförfarande. För användare av Windows operativsystem, kan drivrutinerna avinstalleras om ett fel uppträder under installationen. Se sidan 81 för instruktioner.

Att ansluta till Windows 98 och 98SE

Drivrutinerna behöver bara installeras en gång. Om drivrutinerna inte kan installeras automatiskt, så kan de installeras manuellt med operativsystemets fönster "Add new hardware"; se instruktioner på följande sida. Om operativsystemet begär Windows 98 CD-ROM under installationen, placera den då i CD-ROM-läsaren och följ de instruktioner som visas på bildskärmen.

Automatisk installation



Innan kameran ansluts till datorn, skall "DiIMAGE software CD-ROM" placeras i CD-ROM-läsaren. "DiIMAGE installer menu" bör aktiveras automatiskt. För att automatiskt installera USB-drivrutinerna för Windows 98, klicka på knappen "Starting up the USB-device driver installer". Ett fönster kommer att visas, för att bekräfta att drivrutinerna bör installeras; klicka på "Yes" för att fortsätta.

När drivrutinerna installerats korrekt, visas ett fönster. Klicka på "OK." Starta om datorn innan kameran (sid. 65).



Manuell installation

För att installera drivrutinerna för Windows 98 manuellt, följ i avsnittet om anslutning av kameran till en dator på sidan 65.

När kameran anslutits till datorn, kommer operativsystemet att känna av den nya enheten och fönstret ”Add new hardware wizard” öppnas. Placera ”DiIMAGE software CD-ROM” i CD-ROM-läsaren. Klicka på ”Next.”



Välj ”Specify the location” (ange plats) för drivrutinerna. Textrutan ”Browse” kan användas för att ange drivrutinernas placering. När placeringen visas i rutan, klicka på ”Next.”

- Drivrutinerna finns på CD:n under
:\Win98\USB.



Välj det rekommenderade ”Search for a suitable driver”. Klicka på ”Next.”





Det sista fönstret bekräftar att drivrutinerna har installerats. Klicka på "Finish" för att stänga "Add new hardware wizard". Starta sedan om datorn.

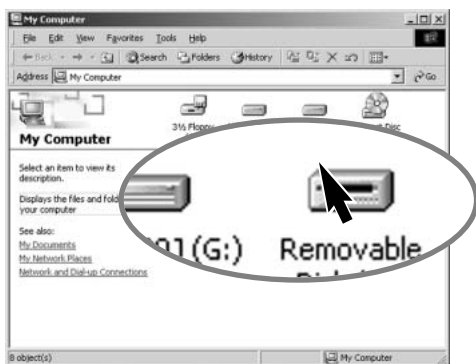

Fönstret "Add new hardware wizard" kommer att bekräfta placeringen av drivrutinerna. Klicka på "Next" för att installera drivrutinerna i systemet.

- En av tre drivrutiner bör placeras: MNLVNUM.inf, USBPDR.inf, eller USBSTRG.inf.
- Den bokstav som anger CD-ROM-läsaren kan variera mellan olika datorer.

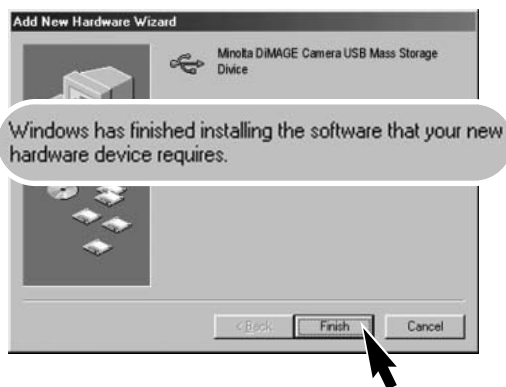

När fönstret "My computer/Den här datorn" öppnats, så kommer en ny symbol, "Removable disk" (flyttbar disk), att visas. Dubbelklicka på symbolen för att få tillgång till kamerans minneskort; se sidan 72.

Att ansluta till Mac OS 8.6

För att få tillgång till denna kamera via en dator med Mac OS 8.6, så måste ”USB storage support 1.3.5.smi” först installeras. Denna programvara levereras kostnadsfritt av Apple Computer, Inc. Den kan laddas ner från Apples hemsida, <http://www.apple.com> eller <http://www.apple.se>.

För att ladda ner och installera denna programvara, följer du bara instruktionerna på Apples hemsida. Läs alltid igenom reglerna och förutsättningarna för användning innan någon ny programvara installeras.



USB Storage Support 1.3.5.smi

QuickTime systemkrav

QuickTime 5.0 används för att spela upp videosekvenser (movie clips) och ljudfiler. För att installera QuickTime, följ bara installerarens instruktioner på bildskärmen. Användare av Macintosh kan ladda ner den senaste versionen av QuickTime kostnadsfritt från Apple Computer:s hemsida: <http://www.apple.com> eller <http://www.apple.se>.

IBM PC / AT-kompatibla

Pentium-baserad dator

Windows 95, 98, 98SE, NT, Me,
eller 2000 Professional.

32MB eller större internminne

Sound Blaster eller likvärdigt ljudkort
DirectX 3.0 eller senare rekommenderas

Auto power off - ”data-transfer”-läget

Om kameran inte får något kommando att läsa eller skriva inom tio minuter, så kommer den att stängas av för att spara ström. När kameran stängs av, kan en varning ”Unsafe removal of device” visas på datorns bildskärm. Klicka på ”OK.” Varken kameran eller datorn kommer att skadas genom detta förfarande. Ta ur USB-kabeln och stäng av kameran. Gör om USB-anslutningen genom att på nytt ansluta kabeln och slå på kameran.

Att byta minneskortet - "data-transfer"-läget

Det är viktigt att vara försiktig när minneskort byts ut medan kameran är ansluten till en dator. Data kan förloras eller skadas om kameran inte kopplas bort korrekt.

Windows 98 och 98SE

1. Koppla ur USB-kabeln.
2. Stäng av kameran.
3. Byt ut minneskortet.
4. Återanslut USB-kabeln.
5. Slå på kameran för att göra om USB-anslutningen.



Windows Me, 2000 professional och XP

1. Stoppa USB-anslutningen med funktionen "Unplug or eject hardware" (Koppla ifrån eller mata ut maskinvara) (sid. 74).
2. Koppla ur USB-kabeln.
3. Stäng av kameran.
4. Byt ut minneskortet.
5. Återanslut USB-kabeln.
6. Slå på kameran för att göra om USB-anslutningen.

Macintosh

1. Stoppa USB-anslutningen genom att dra enhetsikonen till papperskorgen (sid. 75).
2. Koppla ur USB-kabeln.
3. Stäng av kameran.
4. Byt ut minneskortet.
5. Återanslut USB-kabeln.
6. Slå på kameran för att göra om USB-anslutningen.

Minneskortets mappsystem



Disksymbol

När kameran anslutits till en dator, kan bild- och ljudfiler komma åt genom att dubbelklicka på filsymbolerna. För att kopiera bilder och ljudinspelningar, kan filsymbolen helt enkelt dras och släppas på en disk i datorn.



Dcim



Misc

Mappen "misc." innehåller DPOF utskriftsfilen (sid. 60).



100MLT09



10120801

Bildfilnamn inleds med "PICT" följt av ett fyrsiffrigt nummer samt ett tif-, jpg-, mov-, eller thm-suffix. Röstminnes- och ljudbildtextfiler har ett wav-suffix medan filnamnet motsvarar bildfilen de är bifogade. Ljudinspelningar använder också wav-suffixet. Miniaturbilder (thumbnail) (thm) görs tillsammans med bilder av kvaliteten "super fine" och används bara vid hantering av kameran.



PICT0001.TIF



PICT0002.JPG

"Fine", "standard", eller "economy"-bild



PICT0002.WAV

PICT0002:s röstminnes- eller ljudbild-texts-fil



PICT0003.MOV

Videosekvens (Movie clip)



PICT0004.WAV

Ljudinspelning



PICT0001.THM
"Super fine"-bild

Filer och mappar på minneskortet kan raderas med hjälp av datorn. Ändra inte filnamnet på kortet och lägg inte till datum på kortet från datorn. Formatera aldrig minneskortet från datorn utan använd alltid kameran för att formatera kortet (sid. 54, 62).

Numret i bildens filnamn kanske inte stämmer med bildens nummer på bildräkneverket. Vartefter bilder raderas på kameran, så kommer bildräkneverket att justera sig självt, för att visa det antal bilder som finns i mappen gör som tilldelningen av bildrutenummer därefter. Filnumren kommer inte att ändras när en bild raderas. När en ny bild tas, så tilldelas den ett nummer högre än det senaste filnumret i mappen.

När filnumren överstiger 9.999, så kommer en ny mapp att skapas med ett nummer högre än det högsta mappnumret på minneskortet: d.v.s. från 100MLT09 till 101MLT09. När en DPOF-fil skapas till en utskriftsorder (sid. 60), så kommer en "misc."-mapp att automatiskt göras för den filen.

ATT TÄNKA PÅ OM KAMERAN

Bildfiler innehåller "exif tag"-data. Dessa data inkluderar tiden och datumet för tagningen, såväl som de använda inställningarna på kameran. Dessa data kan betraktas med kameran eller programmet "DiMAGE Image Viewer Utility".

Om en bild öppnats i ett bildbehandlingsprogram, som inte stöder "exif tag"-data och bilden sedan sparas genom att de ursprungliga data skrivs över, så kommer "exif tag"-informationen att raderas. När andra program än "DiMAGE Image Viewer Utility" används, så bör alltid bildfilerna döpas om, för att skydda "exif tag"-data.

Minneskortets mappsystem

Att koppla bort kameran från en dator

Kameran kan inte stängas av förrän USB-kabeln kopplats ur.

Windows 98 och 98SE

Kontrollera att indikeringslampan inte lyser. Koppla först ur USB-kabeln och stäng sedan av kameran.



Windows Me, 2000 professional, and XP



För att koppla bort kameran, vänsterklicka på symbolen "unplug or eject hardware" (Koppla ifrån eller mata ut maskinvara) på aktivitetsfältet. Ett litet fönster kommer att öppnas för att visa den enhet som skall stoppas.



Klick på det lilla fönstret för att stoppa enheten. Fönstret "Safe to remove hardware" (Nu är det säkert att koppla ur hårdvaran) kommer att visas. Stäng fönstret och koppla sedan ur USB-kabeln och stäng av kameran.

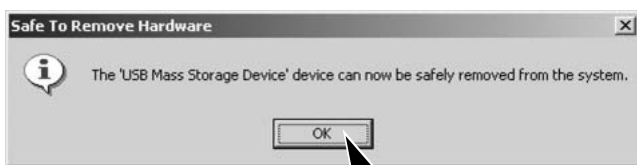

När fler än en extern enhet är ansluten till datorn, upprepa ovanstående procedur, men högerklicka istället på symbolen "unplug or eject hardware" (Koppla ifrån eller mata ut maskinvara). Detta kommer att öppna fönstret "unplug or eject hardware" (Koppla ifrån eller mata ut maskinvara) efter att det lilla fönstret som visar enheten har klickats.

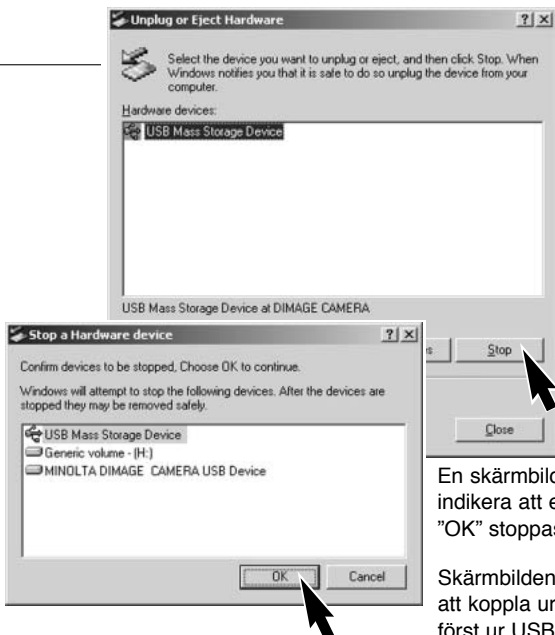

I fönstret "unplug or eject hardware" (Koppla ifrån eller mata ut maskinvara), visas den maskinvaruenhet som skall stoppas. Markera den enheten genom att klicka på den och klicka sedan på "Stop."

En skärmbild för bekräftelse kommer att visas, för att indikera att enheten har stoppats. Genom att klicka på "OK" stoppas den enheten.

Skärmbilden "Safe to remove hardware" (Nu är det säkert att koppla ur hårdvaran) visas. Klicka på "OK." Koppla först ur USB-kabeln och stäng sedan av kameran.

Macintosh

Kontrollera att indikatorlampan inte lyser och dra sedan ikonen "Mass storage device" (masslagringsenhet) och släpp den i papperskorgen.

Koppla först ur USB-kabeln och stäng sedan av kameran.

- Om USB-kabeln kopplas ur innan det första steget genomförts, så kommer ett "Alert"-meddelande att visas. Genomför alltid det första steget innan USB-kabeln kopplas ur.

Inställning av menyspråk

Menyspråket ställs in under fliken "Setup 2" på "Playback"-menyn. Slå på kameran genom att trycka på huvudströmbrytaren intill avtryckaren (1). Skjut lägesväljaren till "Playback"-läget (2).

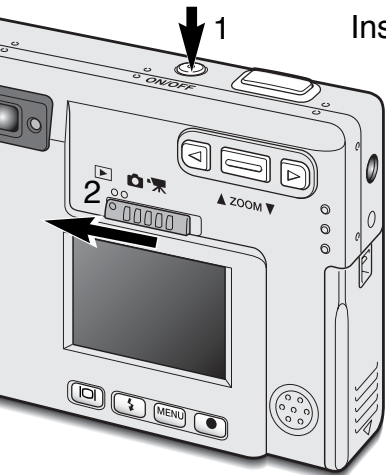

Tryck på "Menu"-knappen för att aktivera "Playback"-menyn.



Använd högerknappen för att markera fliken "Setup 2" överst på menyn.



Använd zoomspaken för att markera menyalternativet "Language".

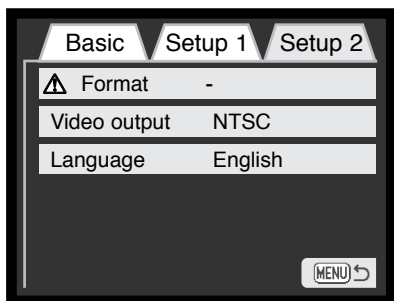

"Playback"-menyn: fliken "Setup 2"



Tryck på högerknappen. Det inställda språket (language) visas på menyns högersida.



Använd zoomspaken för att välja språk.



Tryck på "Enter"-knappen för att ställa in det valda språket. "Playback"-menyn kommer att visas.



Tryck på "Menu"-knappen för att stänga "Playback"-menyn.

Detta avsnitt behandlar mindre problem med kamerans grundläggande hantering. Vid större problem eller skada, eller om ett problem upprepas ofta, kontakta ett Minolta servicecenter som finns upptaget på denna bruksanvisnings sista sida.

Problem	Symptom	Orsak	Lösning
Kameran fungerar inte.	Ingenting syns på bildskärmen.	Batteriet är tomt.	Ladda upp batteriet (sid. 12).
		Den automatiska avstängningen (auto-power off) har stängt av kameran.	Slå på kameran med huvudströmbrytaren.
		AC-adaptorn är inte ordentligt ansluten.	Kontrollera att adaptorn är ansluten till kameran och ett fungerande eluttag (sid. 15).
Slutaren öppnas inte.	"000" visas på bildräkneverket.	Minneskortet är fullt och kan inte lagra en bild med den på kameran inställda bildkvaliteten eller bildstorleken.	Sätt i ett nytt minneskort (sid. 16), ta bort några bilder (sid. 54), eller ändra inställningen av bildkvalitet eller bildstorlek (sid. 28).
	Varningen "No card" visas på bildskärmen.	Det finns inget minneskort i kameran.	Sätt i ett nytt minneskort (sid.16).
	Varningen "Card locked" visas på bildskärmen	Minneskortet är låst.	Lås upp minneskortet med dess omkopplare för skrivskydd (sid.17).

Problem	Symptom	Orsak	Lösning
Bilderna blir inte skarpa.	Fokussignalen blir röd och indikeringslampan vid sökaren blinkar snabbt med grönt sken.	Motivet är för nära.	Se till att motivet befinner sig inom fokuseringens arbetsområde på 25cm till oändligt.
		En speciell fokussituation hindrar autofokussystemet att fokusera (sid.25)	Använd fokuslåset för att fokusera på ett föremål på samma avstånd som huvudmotivet (sid. 24).
	Bilderna har tagits inomhus eller i svagt ljus utan blix.	Långa slutartider ger oskarpa bilder (skakningsoskarpa) med kameran på fri hand.	Använd ett stativ eller den inbyggda blixten (sid. 26).
Det går bara att ta en bild med kontinuerlig matning.	Bildkvaliteten "Super fine" är inställd.		Ändra inställningen av bildkvalitet (sid. 28).
När blixten används, blir bilderna för mörka.	Motivet befinner sig utanför blixten täckningsområde: med vidvinkel - 0,25 m ~ 2,9 m och med tele - 0,25 m ~ 2,3 m (sid. 27).		Gå närmare motivet.

Problem	Symptom	Orsak	Lösning
Motivet har hamnat för långt åt höger i bilden .	Sökaren har används för att komponera bilden. Parallaxfel uppträder när motivet är närmare än 1 m vid zoomens vidvinkelläge eller 3 m i teletaget.		Använd bara LCD-bildskärmen för att komponera motiv på nära håll.
Del av bildytan göms bakom ett mörkt föremål.	Sökaren användes när bilden togs.	Objektivet var delvis täckt av ett föremål eller ett finger.	Var noggrann, så att objektivet inte täcks, eftersom det inte kan upptäckas när sökaren används.

Om kameran inte fungerar normalt, stäng då av den, ta ur batteriet och sätt åter in det, eller koppla ur och återanslut AC-adaptorn. Stäng alltid av kameran med huvudströmbrytaren, annars kan minneskortet skadas och kamerans inställningar återställas.

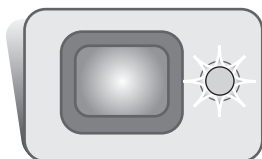

Indikeringslampan intill sökaren kan användas för att ställa diagnos på kamerans funktion. Lampans färg ändras mellan grön, röd och orange och lampan kan lysa med fast sken eller blinka med två hastigheter.

Färg	Status	Visar
Grön	Fast sken	Kameran är klar att ta en bild.
	Blinkar långsamt	Varning för skakningsoskärpa - Slutartiderna blir för långa, för att kameran skall hållas stadigt på fri hand. Använd blix (sid. 26) eller ett stativ.
	Blinkar snabbt	Kameran kan inte fokusera. Motivet är närmare än 0,25 m eller en speciell fokussituation förhindrar autofokussystemet att fokusera (sid. 25).
Röd	Blinkar snabbt	Batteriets effekt är inte tillräcklig för att kameran skall kunna fungera. Blixten håller på att laddas upp (medan avtryckaren är halv-vägs nedtryckt). Minneskortet är låst. Minneskortet är fullt. Minneskortet kan inte användas av kameran och kan behöva formateras.
Orange	Blinkar snabbt	Kameran håller på att överföra data till minneskortet.

Att avinstallera drivrutinerna – Windows

1. Sätt ett minneskort i kameran och anslut den till datorn med USB-kabeln. Övriga enheter får inte vara anslutna till datorn under denna procedur.
2. Högerklicka på ikonen "My computer/Den här datorn". Välj "properties/egenskaper" på rullgardinsmenyn.

Windows XP: Klicka på "Control panel/Kontrollpanelen" på startmenyn. Klicka på kategorin "Performance and maintenance". Klicka på "System" för att öppna fönstret "System properties/Systemegenskaper".
3. Windows 2000 och XP: välj fliken "Hardware/Maskinvara" i fönstret "Properties/Egenskaper" och klicka på knappen "Device manager/Enhetshanteraren".

Windows 98 och Me: klicka på fliken "Device manager/Enhetshanteraren" i fönstret "Properties/Egenskaper".
4. Drivrutinsfilerna finns i "Universal serial bus-controller/USB-styrenheter" "Other devices/Övriga enheter" på enhetshanteraren (device manager). Klicka på någon av de punkterna för att visa filerna. Drivrutinerna bör indikeras med kamerans namn. I vissa fall kanske inte kamerans namn ingår i drivrutinens namn. Dock kommer drivrutinen att indikeras med ett frågetecken eller utropstecken.
5. Klicka på drivrutinen för att välja den.
6. Windows 2000 och XP: klicka på "Action"-knappen, för att visa rullgardinsmenyn. Välj "uninstall/avinstallera". En skärmbild för bekräftelse visas. Att klicka på "Yes" gör att drivrutinen tas bort från systemet.

Windows 98 och Me: klicka på knappen "Remove/Ta bort". En skärmbild för bekräftelse visas. Att klicka på "Yes" gör att drivrutinen tas bort från systemet.
7. Koppla ur USB-kabeln och stäng av kameran. Starta om datorn.

Skötsel av kameran

- Utsätt inte kameran för stötar och slag.
- Stäng av kameran när den transporteras.
- Denna kamera är varken vattentät eller väderskyddad. Att sätta i eller ta ur batterier, minneskortet, eller att hantera kameran med våta händer kan skada den.
- På stranden eller i närheten av vatten, var försiktig så att kameran inte utsätts för vatten eller sand. Vatten, sand, damm, eller salt kan skada kameran.
- Lämna inte kameran i direkt solljus. Rikta inte objektivet direkt mot solen; CCD-avkännaren kan skadas..
- När kameran transporteras från kyla in i en varm miljö, placera den i en förseglad plastpåse, för att hindra att kondens bildas. Låt kameran återfå rumstemperatur innan den tas ur påsen.

Minneskort

SD Memory-kort och MultiMedia-kort är tillverkade med elektroniska precisionskomponenter. Följande kan orsaka förlust av data eller skador:

- Felaktig användning av kortet.
- Att böja eller tappa kortet, eller utsätta det för slag.
- Värme, fukt och direkt solljus.
- Urladdning av statisk elektricitet eller elektromagnetiska fält i närheten av kortet.
- Att ta ur kortet eller bryta strömtillförseln medan kameran eller en dator skriver till eller från kortet (överföring av filer, formatering, m.m.).
- Att vidröra de elektriska kontakterna på kortet med dina fingrar eller metallföremål.
- Att låta kortet vara oanvänt under längre tid.
- Att använda kortet längre än dess livslängd. Att regelbundet inhandla ett nytt kort kan vara nödvändigt.

Minneskortets lagringskapacitet minskar ju längre det används. Minolta tar inget ansvar för någon form av förlust av eller skada på kortets data. Vi rekommenderar att en kopia av kortets data görs regelbundet.

Batterier

- Battery performance decreases with temperature. In cold environments, we recommend keeping spare batteries in a warm place, such as the inside of a coat. Batteries can recover their power when they warm up.
- Förvara (lagra) inte batteriet separat från kameran om det är fulladdat.
- När batteriet förvaras (lagras) under längre tid, ladda upp batteriet i fem minutet var sjätte månad. Om batteriet blivit fullständigt tomt, så kanske det inte kan laddas upp till fullt.

Rengöring

- Om kamerahuset eller objektivets utsida blivit smutsigt, torka försiktigt av med en mjuk, ren och torr trasa. Om sand kommit på kamerahuset eller objektivet, blås försiktigt bort lösa partiklar. Att torka av, kan repa ytorna.
- För att rengöra linsytorna, blås först bort allt damm eller sand och, om så behövs, fukta sedan en linsputsduk eller en mjuk trasa med linsputsvätska och torka försiktigt av objektivet.
- Använd aldrig organiska lösningar för att rengöra kameran.
- Vidrör aldrig objektivets linsytor med dina fingrar.

Förvaring

- Förvara på ett svalt, torrt, välventilerat ställe, på avstånd från damm och kemikalier. För långtidsförvaring, placera kameran i en lufttät låda tillsammans med ett upptorkande medel som t.ex. silica-gel.
- Ta batterierna och minneskortet ur kameran när den inte skall användas på länge.
- Förvara inte kameran där det finns naftalin eller malkulor.
- Under lång tids förvaring, bör kameran hanteras allt emellanåt. När kameran åter skall användas, kontrollera då först att den fungerar korrekt.

Skötsel av LCD-bildskärmen

- Fastän LCD-skärmen tillverkats med hög precision, så kan det tillfälligt saknas färg eller ljusa punkter på LCD-skärmen.
- Utöva inte något tryck på LCD-skärmen; den kan skadas för alltid.
- I kyla, kan LCD-skärmen tillfälligt mörkna. När kameran värms upp, kommer skärmen att fungera normalt.
- LCD-skärmen kan reagera långsamt i kyla eller bli helt svart i värme. När kameran återfår normalt arbetstemperatur, kommer skärmen att fungera normalt.
- Om fingeravtryck hamnar på LCD-skärmens yta, torka försiktigt av den med en ren och torr trasa.

Copyright

- TV-program, filmer, videoband, fotografier och annat material kan ha copyright. Ej auktoriserad inspelning eller kopiering av sådant material kan stå i strid mot copyright-lagarna. Att ta bilder av framträdanden, utställningar o.s.v. är förbjudet om ej tillstånd givits och kan bryta mot copyright-bestämmelserna. Bilder som skyddas av copyright kan endast användas under bestämmelserna i copyright-lagarna.

Innan viktiga händelser eller resor

- Kontrollera kamerans funktion; ta testbilder och köp in reservbatterier.
- Minolta är inte ansvariga för någon förlust eller skada på grund av att utrustningen inte fungerat korrekt.

Frågor och service

- Om du har några frågor om din kamera, kontakta din lokala kamerabutik eller skriv till Minolta-distributören i din region.
- Innan din kamera lämnas in för reparation, vänligen kontakta ett Minolta servicecenter.

Följande märken kan finnas på denna produkt:



Detta märke placerat på din kamera betyder att denna produkt motsvarar EU:s krav rörande regler om att inte orsaka störningar av andra utrustningars funktioner. CE betyder Conformité Européenne (Europeisk samordning).

Denna Class B digitala produkt överensstämmer med Kanadas regel ICES-003.

Digital Camera: DiIMAGE X



Tested To Comply
With FCC Standards

FOR HOME OR OFFICE USE

Denna enhet är anpassad till reglerna i kapitel 15 i FCC:s regler. Kravet är att följande två regler efterföljs: (1) Denna enhet får inte orsaka skadliga störningar samt (2) denna enhet måste klara mottagna störningar, inklusive störningar som kan orsaka oönskad funktion. Förändringar eller modifieringar som ej godkänts av den ansvarige för sammansättningen, kan göra att användaren förlorar sin rätt

att bruka utrustningen. Denna utrustning har testats och funnits vara inom gränserna för Class B digital utrustning och uppfylla del 15 av FCC:s regler. Dessa begränsningar har skapats för att ge rimligt skydd mot skadliga störningar vid installation i bostadsområden. Denna utrustning genererar, använder och kan avge energi motsvarande radiofrekvenser och, om den inte installeras och används i enlighet med instruktionerna, kan orsaka skadliga störningar av radiokommunikation. Det finns dock inga garantier att störningar inte kan förekomma vid en speciell installation. Om denna utrustning orsakar skadliga störningar på mottagning av radio eller televisionsprogram, vilket kan avgöras genom att stänga av och sätta på utrustningen, uppmanas användaren att försöka korrigera störningarna genom en eller flera av följande åtgärder:

- Flytta eller vrid mottagningsantennen.
- Öka separationen mellan utrustningen och mottagaren.
- Anslut utrustningen till ett eluttag för en krets som skiljer sig från den som mottagaren använder.
- Ta kontakt med handlaren eller en erfaren radio/TV-tekniker för att få hjälp.

Testat av Minolta Corporation 101 Williams Drive, Ramsey, New Jersey 07446, U.S.A.

TEKNISKA DATA

Antal effektiva pixels:	1,96 miljoner
CCD:	1/2,7-tums interline komplementfärgs-CCD med totalt 2,11 miljoner pixels.
Kamerakänslighet (ISO):	Automatisk (motsvarande ISO 100 - 200.)
Bildutsnitt:	4:3
Objektivkonstruktion:	9 element i 8 grupper.
Ljusstyrka:	f/2,8 - f/3,6
Brännvidder:	5.7 - 17.1 mm (motsvarande för 35mm: 37 - 111 mm)
Fokuseringens arbetsområde:	0,25 m - oändligt (från kamerans framsida)
Autofokussystem:	Video AF
Slutare:	CCD-elektronisk slutare plus mekanisk slutare
Slutartider:	2 - 1/1000 sek.
Blixtens uppladdningstid:	Cirka 6 sekunder
Sökare:	Optisk genomsiktssökare med zoom.
LCD-bildskärm:	3,8 cm TFT i färg
Skärmens bildfält:	Cirka 100%
A/D-omvandling:	12-bitars
Lagringsmedia:	SD Memory-kort och MultiMedia-kort
Filformat:	Exif 2.1 (JPEG, TIFF), motion JPEG (MOV), WAV, DCF 1.0 och DPOF-kompatibla.
Print Image Matching:	Ja
Menyspråk:	Japanska, engelska, tyska, franska och spanska
Videoutgång:	NTSC och PAL
Batteri:	Minolta NP-200 lithium-ion-batteri.

Batteriprestanda (inspelning):	Cirka 120 bilder: baserat på Minoltas standardiserade testmetod: NP-200 lithium-ion-batteri, LCD-skärmen inkopplad, bilder i full storlek (1600 X 1200), bildkvalitet standard, ingen snabbvisning (instant playback), inget röstminne (voice memo), blixt använd på 50% av bilderna. Cirka 190 bilder: baserat på Minoltas standardiserade testmetod: NP-200 lithium-ion-batteri, LCD-skärmen avstängd, bilder i full storlek (1600 X 1200), bildkvalitet standard, ingen snabbvisning (instant playback), inget röstminne (voice memo), blixt använd på 50% av bilderna.
Batteriprestanda (uppspelning):	Ungefärlig kontinuerlig visning/uppspelning: 120 min. Baserat på Minoltas standardiserade testmetod: NP-200 lithium-ion-batteri, LCD-skärmen inkopplad, ingen uppspelning av ljud.
Extern strömkälla:	AC-adaptör (AC-4 eller AC-5)
Storlek:	84,5 (B) X 72,0 (H) X 20 (D) mm
Vikt:	Cirka 135 gram (utan batteri eller lagringsmedia)
Arbetstemperaturer:	0° - 40°C
Tillåten fuktighet:	5 - 85% (kondensfritt)
Lithium-ion battery NP-200	
Strömstyrka:	3.7 Volt
Vikt:	20,5g
Storlek:	31,5 (B) X 52,6 (H) X 6,5 (D) mm
Batteriladdare BC-200	
Primärt:	AC100-240 V, 50/60Hz
Vikt:	75 gram
Storlek:	65 (B) X 80 (H) X 25,8 (D) mm

Tekniska data enligt senaste uppgifter tillgängliga inför tryckningen. Rätten till ändringar förbehålles.

MINOLTA

©2001 Minolta Co., Ltd. under the Berne Convention and the Universal Copyright Convention.

Printed in Japan