



KONICA MINOLTA

The essentials of imaging

DIMAGE Xg



FIN KÄYTTÖOHJE

9222-2798-19 SY-A312/0402

Ennen aloittamista

Kiitos tämän tuotteen ostamisesta. Ole hyvä ja varaa aikaa tämän käyttöohjeen lukemiseen, jotta voit nauttia kaikista uuden digitaalikamerasi ominaisuuksista.

Tarkasta pkkausluettelo ennen tämän tuotteen käyttämistä. Jos jotakin puuttuu, ota heti yhteys kamerakauppiaseesi.

DiMAGE Xg digitaalikamera
Litium-ion akku NP-200
Litium-ion akkulaturi BC-700
Käsihihna HS-DG100
SD Memory Card
USB kaapeli USB-500
DiMAGE Viewer CD-ROM
DiMAGE Käyttöohjeiden CD-ROM
Pikaopas (painettu)
Kansainvälinen takuukortti

Konica Minolta on Konica Minolta Holdings, Inc:n tuotemerkki. DiMAGE on Konica Minolta Camera, Inc:n tuotemerkki. Apple, Apple logo, Macintosh, Power Macintosh, Mac OS ja Mac OS logo ovat Apple Computer Inc:n rekisteröityjä tavaramerkkejä. Microsoft ja Windows ovat Microsoft Corporationin rekisteröityjä tavaramerkkejä. Windows on viralliselta nimeltään Microsoft Windows Operating System. Pentium on Intel Corporationin rekisteröity tavaramerkki. Power PC on International Business Machines Corporationin tuotemerkki. QuickTime on lisenssinvarainen tuotemerkki. Kaikki muut brändien ja tuotteiden nimet ovat omistajiensa tuotemerkkejä tai rekisteröityjä tavaramerkkejä.

Oikea ja turvallinen käyttö

NP-200 litium-ion akut

DiIMAGE Xg toimii pienen, mutta tehokkaan litium-ioni akun avulla. Litium-ioni akun väärinkäyttö voi aiheuttaa vahinkoja tai vammoja sytyttämällä tulipalon, antamalla sähköiskun tai vuotamalla kemikaliaita. Lue ja ymmärrä kaikki varoitukset ennen akun käyttöä.



- Älä saata akkua oikosulkuun, äläkä pura, vahingoita tai muuntele akkua.
- Älä saata akkua alttiiksi tulelle tai yli 60°C (140°F) kuumuudelle.
- Älä saata akkua alttiiksi vedelle tai kosteudelle. Vesi voi syövyttää tai vahingoittaa akun sisäisiä turvalaitteita ja saada akun kuumentumaan, syttymään, halkeamaan tai vuotamaan.
- Älä pudota tai kolhi akkua. Kolhut voivat vahingoittaa akun sisäisiä turvalaitteita ja saada akun kuumentumaan, syttymään, halkeamaan tai vuotamaan.
- Älä säilytä akkua lähellä metalliesineitä tai sellaisen sisällä.
- Älä käytä akkua missään muussa laitteessa.
- Käytä vain akun omaa laturia ja varmista, että jännite vastaa laturiin merkittyä. Epäsopiva laturi tai jännite voi aiheuttaa vahinkoja tai vammoja sytyttämällä tulipalon tai antamalla sähköiskun.
- Älä käytä vuotavaa akkua. Jos akun nestettä joutuu silmään, huuhto silmä heti runsaalla, puhtaalla vedellä ja ota yhteys lääkäriin. Jos akun nestettä pääsee iholle tai vaatteille, pese kontaktialue huolellisesti vedellä.
- Käytä akkua tai lataa se vain, kun ympäristön lämpötila on 0° - 40°C (32° - 104°F). Säilytä akkua vain sellaisessa paikassa, jonka lämpötila on -20° - 30°C (-4° - 86°F) ja kosteus on 45% - 85% RH.



- Teippaa litium-ion akun kontaktipinnat oikosulun estämiseksi, kun hävität akun; noudata aina paikkakuntasi ongelmajätteen käsittelyohjeita akkuja hävittäessäsi.
- Jos akun latautuminen ei tapahdu määritellyssä ajassa, irrota laturi virtalähteestä ja lopeta lataaminen välittömästi.

Yleisiä varoituksia ja varotoimia

Lue ja ymmärrä kaikki seuraavat varoitukset ja varotoimet käyttääksesi digitaalikameraa ja sen varusteita turvallisesti.



VAROITUS

- Käytä vain tässä käyttöohjeessa määriteltäviä akkua.
- Käytä vain akun omaa laturia tai AC-adapteria ja varmista, että jännite vastaa laturiin merkittyä. Epäsopiva laturi, adapteri tai jännite voi aiheuttaa vahinkoja tai vammoja sytyttämällä tulipalon tai antamalla sähköiskun.
- Käytä laturin virtajohtoa vain siinä maassa, jossa se on myynnissä tai vastaa yleisesti maassa käytettävää. Epäsopiva jännite voi aiheuttaa vahinkoja tai vammoja sytyttämällä tulipalon tai antamalla sähköiskun.
- Älä pura kameraa tai laturia. Laitteiden sisällä on korkeajännitepiiri, johon koskeminen aiheuttaa vammoja antamalla sähköiskun.
- Irrota heti akku tai AC-adapteri ja lopeta kameran käyttö, jos kamera putoaa tai saa kolhun niin, että kameran sisäosat, erityisesti salaman sisäosat, tulevat näkyville. Salamassa on korkeajännitepiiri, joka voi antaa sähköiskun ja aiheuttaa vammoja. Vahingoittuneen laitteen tai osan käytön jatkaminen voi aiheuttaa vammoja tai tulipalon.
- Pidä akku, muistikortti sekä pienet osat, jotka voidaan nielaista, pienten lasten ulottumattomissa. Jos esine nielaistaan, ota välittömästi yhteys lääkäriin.
- Säilytä tätä laitetta lasten ulottumattomissa. Ole varovainen, kun lähellä on lapsia, jotta laite tai sen osat eivät aiheuta heille vahinkoa.
- Älä väläytä salamaa suoraan silmiä kohti. Välähdys voi vahingoittaa näköä.
- Älä väläytä salamaa ajoneuvon kuljettajaa kohti. Välähdys voi haitata huomiokykyä tai aiheuttaa hetkellisen sokeuden, mikä voi johtaa onnettomuuteen.
- Älä käytä kameran monitoria, kun kuljetat ajoneuvoa tai liikut muuten. Seurauksena voi olla vammoja tai onnettomuus.
- Älä katso etsimen tai objektiivin läpi suoraan kohti aurinkoa tai muita voimakkaita valonlähteitä. Se voi vahingoittaa näköä tai aiheuttaa sokeutumisen.
- Älä käytä näitä laitteita kosteassa ympäristössä tai märin käsin. Jos laitteisiin pääsee nestettä, ikkota välittömästi akku tai muu virtalähde ja lopeta laitteen käyttö. Nesteen kanssa tekemisiin joutuneen laitteen käytön jatkaminen voi aiheuttaa vahinkoja tai vammoja sytyttämällä tulipalon tai antamalla sähköiskun.
- Älä käytä näitä laitteita, jos lähellä on syttyviä kaasuja tai nesteita, kuten paloöljyä, bensiiniä tai maaliyhenteitä. Älä käytä syttyviä aineita, kuten alkoholia, bensiiniä tai maaliyhennettä laitteiden puhdistamiseen. Syttyvien puhdistusaineiden tai liuottimien käyttö voi aiheuttaa räjähdyksen tai tulipalon.
- Älä irrota AC-adapteria tai laturia vetämällä virtajohdosta. Tartu pistokkeeseen, kun irrotat johdon virtalähteestä.
- Älä vahingoita, väännä, muuntele tai kuumenna AC-adapteria tai laturin johtoa, äläkä aseta mitään painavaa niiden päälle. Vahingoittunut johto voi aiheuttaa vahinkoja tai vammoja sytyttämällä tulipalon tai antamalla sähköiskun.
- Jos laitteista lähtee outoa hajua, ne kuumentuvat tai savuavat, lopeta käyttö välittömästi. Irrota heti akku varoen polttamasta itseäsi, sillä akku voi kuumentua käytössä. Vaurioituneen laitteen tai osan käytön jatkaminen voi aiheuttaa vammoja tai tulipalon.
- Toimita laitteet Minoltan huoltoon, jos ne kaipaavat korjaamista.
- Tämän laitteen johdon käsittely voi altistaa lyijyille, jonka on todettu voivan aiheuttaa syöpää ja siivöväurioita tai muita hedelmällisyyteen liittyviä haittoja. Pese aina kätesi käsiteltyäsi johtoa.



VAROTOIMI

- Älä käytä tai säilytä näitä laitteita kuumassa tai kosteassa ympäristössä, kuten esim. auton hanskaslokerossa tai tavaratilassa. Se voi vahingoittaa kameraa, laturia ja akkua, mikä voi aiheuttaa kuumentumisen, tulen, räjähdyksen tai vuotavan akkunesteen synnyttämiä palo- tai muita vammoja.
- Jos akku vuotaa, lopeta laitteen käyttö.
- Kameran, laturin ja akun lämpötila kohoaa pitkään käytettäessä. Ole varovainen, ettet saa palovammoja.
- Palovammoja voi syntyä, jos muistikortti tai akku poistetaan heti pitkän käytön jälkeen. Sammuta kamera ja anna sen viilentyä ensin.
- Älä vaöäytä salamaa, jos se koskettaa ihmistä, eläintä tai esineitä. Salamasta vapautuu runsaasti lämpöenergiaa, mikä voi aiheuttaa palovammoja.
- Älä anna minkään painaa LCD monitoria. Vahingoittunut monitori voi aiheuttaa vammoja ja monitorin neste voi aiheuttaa tulehduksia. Jos monitorin nestettä pääsee iholle, pese kontaktialue puhtaalla vedellä. Jos monitorin nestettä pääsee silmään, huuhto silmä välittömästi runsaalla, puhtaalla vedellä ja ota heti yhteys lääkäriin.
- Kiinnitä pistoke hyvin verkkovirtarasiaan, kun käytät AC-adapteria tai laturia.
- Älä käytä muuntimia tai sovittimia laturin kanssa. Niiden käyttö voi aiheuttaa tulipalon tai vaurioittaa laitetta.
- Älä käytä AC-adapteria, DC-adapteria tai laturia, jos niiden johdot ovat vaurioituneet.
- Älä peitä AC adapteria tai laturia millään. Seurauksena voi olla tulipalo.
- Älä estä pääsyä AC adapterin tai laturin luo; esteet voivat estää verkkovirtajohdon irrottamisen hätätilanteessa.
- Irrota AC-adapteri tai laturi verkkovirrasta, kun niitä puhdistetaan tai ne eivät ole käytössä.

Seuraavat merkinnät voivat löytyä tästä laitteesta



Tämä merkki kamerassasi takaa, että kamera täyttää EU:n säädökset sellaisille laitteille, jotka voivat aiheuttaa sähköisiä häiriöitä. CE on lyhenne sanoista Conformité Européenne (European Conformity).

This Class B digital apparatus complies with Canadian ICES-003.

Cet appareil numérique de la classe B est conforme à la norme NMB-003 du Canada.

FCC Compliance Statement
Declaration on Conformity

Responsible Party: Konica Minolta Photo Imaging USA Inc.
Address: 725 Darlington Avenue, Mahwah, NJ 07430



This device complies with Part 15 of the FCC Rules. Operation is subject to the following two conditions: (1) This device may not cause harmful interference, and (2) this device must accept any interference received, including interference that may cause undesired operation. Changes or modifications not approved by the party responsible for compliance could void the user's authority to operate the equipment.

This equipment has been tested and found to comply with the limits for a Class B digital device, pursuant to Part 15 of the FCC Rules. These limits are designed to provide reasonable protection against harmful interference in a residential installation. This equipment generates, uses and can radiate radio frequency energy and, if not installed and used in accordance with the instructions, may cause harmful interference to radio communications. However, there is no guarantee that interference will not occur in a particular installation. If this equipment does cause harmful interference to radio or television reception, which can be determined by turning the equipment off and on, the user is encouraged to try to correct the interference by one or more of the following measures:

- Reorient or relocate the receiving antenna.
- Increase the separation between the equipment and the receiver.
- Connect the equipment to an outlet on a circuit different from that to which the receiver is connected.
- Consult the dealer or an experienced radio/TV technician for help.

Älä irroita johtojen ferriittisuojausjauksia.

Sisällysluettelo

Alkuvalmistelut -jakso selostaa, miten kamera otetaan käyttöön. Se sisältää tärkeää tietoa virtälähteistä ja muistikorteista. The basic operation of this camera is covered in the recording - basic operation section between pages 22 and 31, and the playback - basic operation section between pages 32 and 35. Read the data-transfer mode section in its entirety before connecting the camera to a computer.

Monia tämän kameran ominaisuuksista säädellään valikkojen avulla. Jaksot valikoissa liikkumisesta selostavat lyhyesti, miten valikkoasetuksia muutetaan. Asetukset selostetaan heti valikossa liikkumisen jälkeen.

Liitteissä on vianetsintätaulukko, joka auttaa ymmärtämään kameran toimintaa. Myös tiedot kameran hoidosta ja säilytyksestä ovat liitteissä. Ole hyvä ja pidä tämä käyttöohje hyvin tallessa.

Osien nimet	12
Alkuvalmistelut	14
Litium-ion akun asettaminen kameraan	14
Litium-ion akun lataaminen	15
Akun varauksen osoitin	16
Automaattinen virrankatkaisu	16
AC adapterisetti (lisävaruste).....	17
Käsihinnan kiinnittäminen.....	19
Muistikortin asettaminen ja poistaminen.....	20
Tietoja muistikorteista	21
Päiväyksen ja kellonajan asettaminen.....	22
Kuvaustila - peruskäyttö	24
Kameran käsittely	24
Kameran säätäminen kuvaukselle.....	24
Zoomobjektiivin käyttö	25
LCD monitorin näyttö – peruskäyttö	26
Laukaisutärähdyksen varoitus.....	26
Peruskuvaus	27
Automaattinen digitaalisen aiheohjelman valinta	28
Tarkennuslukitus.....	30
Tarkennusetäisyydet	30
Tarkennusmerkit	31
Tarkennuksen erikoistilanteet	31

Salamakuvaustavat	32
Salaman kantamat – Automaattikuvaus	33
Salaman merkit	33
Näyttönäppäin - kuvaustila	34
Digitaaliset aiheohjelmat	35
Toistotila - peruskäyttö	36
Yhden kuvan katselunäyttö	36
Kuvien katseleminen	37
Yksittäisten kuvien poistaminen	37
Näyttönäppäin - toistotila	38
Näyttönäppäin - pikakatselu	38
Suurennettu kuvakatselu	39
Tallennustila - vaativa käyttö	40
LCD monitorin näyttö – vaativa käyttö	40
Valotuskorjaus	40
Liikkuminen tallennustilan valikossa	42
Kuvansiirtotavat	44
Jatkuva kuvansiirto	45
Vitkalaukaisu	46
Moniruutukuvaus	47
Kuvakoko ja kuvanlaatu	48
Valkotasapaino	50
Näppäintöimintojen räätälöinti	51
Kameran herkkyys – ISO	52
Salaman kantamat ja kameran herkkyys	52
Valonmittaustavat	53
Valituksen korjaaminen valikon avulla	54
Kohinan vähennys	54
Automaattinen asetusten palautus	55
Väritila	56
Äänimuistio	56
Päiväyksen merkintä	58
Digitaalinen zoom	59
Välitön kuvakatselu	60
Piste-AF	61
Kuvaaminen ilman muistikorttia	62
Elokuvaus ja äänitys	63
Elokuvaus	63
Äänitys	64
Liikkuminen elokuvauksen/äänityksen valikossa	65
Elokuvaotosten tiedostokoot	67
Huomaa elokuvauksesta	67

Toistotila - vaativa käyttö	68
Äänimuistioiden ja ääniliitteiden toistaminen	68
Elokuvaotosten ja äänitysten toistaminen	69
Liikkuminen toistotilan valikossa	70
Ruutuvalinnan näyttö	72
Kuva- ja äänitiedostojen poistaminen	73
Ääniliite	74
Kuva- ja äänitiedostojen lukitseminen	75
Kuvien liittäminen toisiinsa	76
Kuvan rajaaminen	78
Kuvakaappaus	80
Elokuvaeditori	82
Tietoja DPOF:stä	84
DPOF tulostustilauksen luominen	84
Päiväyksen tulostus/Indeksikuvien tulostus	85
Sähköpostikopio	86
Asetustila	88
Asetusvalikon avaaminen	88
Liikkuminen asetustilan valikossa	89
LCD monitorin kirkkaus	91
Muistikortin alustaminen	91
Tiedostonumeron muisti	92
Kansion nimi	92
Valikkokieli	93
Äänimerkit	93
Laukaisuääni	93
Omien äänimerkkien tekeminen	94
Äänenvoimakkuus	95
Automaattinen virankatkaisu	95
Perusasetusten palautus	96
Päiväys ja kellonaika	97
Päiväyksen merkintätapa	97
Tiedonsiirtotapa	97

Tiedonsiirtotila	99
Järjestelmävaatimukset	99
Kameran liittäminen tietokoneeseen	100
Liittäminen: Windows 98 ja 98SE	102
Automaattinen asennus	102
Asentaminen käsin	103
Automaattinen virrankatkaisu - tiedonsiirtotila	105
QuickTime 6 järjestelmävaatimukset	105
Muistikortin kansiorakenne	106
Kameran irrottaminen tietokoneesta	108
Windows XP, 2000 Professional ja Me	108
Windows 98/98 Second Edition	109
Macintosh	109
Muistikortin vaihtaminen - tiedonsiirtotila	110
PictBridge yhteensopivan tulostimen käyttö	110
Tulostettavien kuvien valinta	111
Liikkuminen PictBridge valikossa	113
Erätulostus	114
Indeksikuva-arkin tulostus	114
Paperikoko	114
Koot	115
Asettelu	115
Tulostuksen laatu	115
Tietojen tulostaminen	115
DPOF tulostus	116
Tietoja tulosvirheistä	117
Etäkameran järjestelmävaatimukset	118
Etäkameran ajurin asentaminen	118
Etäkameran liittäminen tietokoneeseen	120
Huomaa etäkamerakäytöstä	121
Liitteet	122
Vianetsintä	122
Huomaa litium-ion akkulaturin johdosta	124
Etsimen merkkivalot	125
Ajuriohjelman poistaminen – Windows	126
Hoito ja säilytys	127
Tekniset tiedot	130

Osien nimet

* Kamerasi on hienovirteinen optinen laite. Tähdellä merkityt pinnat tulee pitää puhtaina. Ole hyvä ja lue jakso kameran hoidosta ja säilyttämisestä (s. 107).

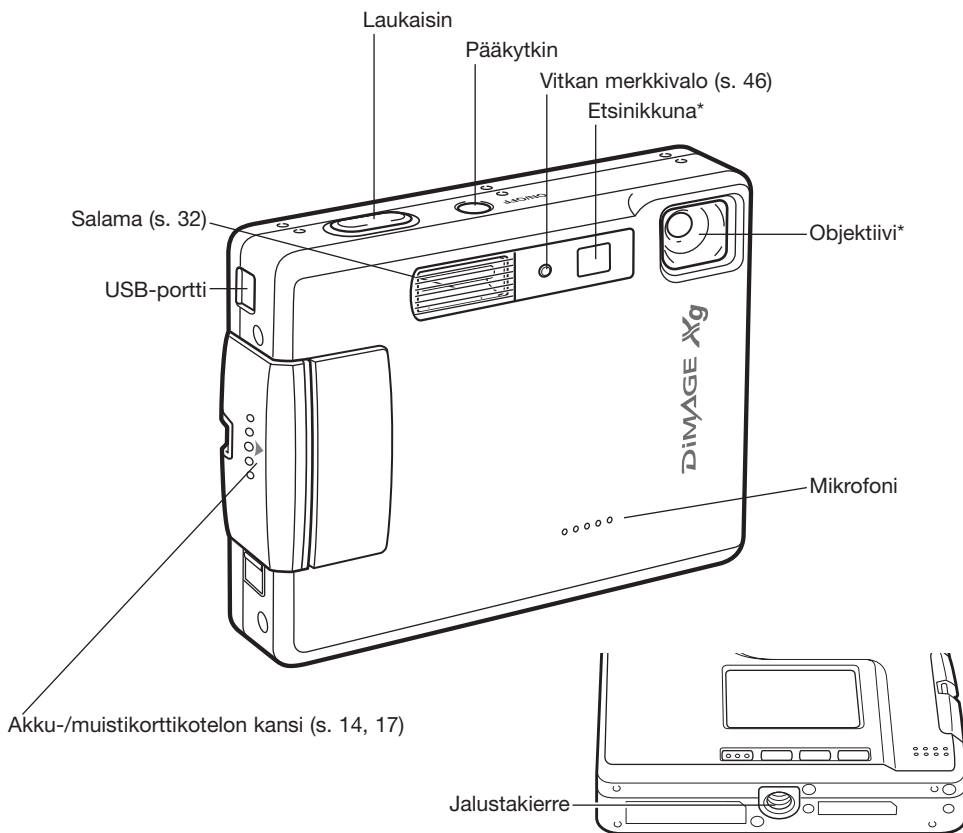

- Digitaaliset aiheohjelmat (s. 28)
- Tallennustila (s. 24)
- Toistotila (s. 36)
- Elokuvauksen/äänityksen tila (s. 63)
- Toimintatavan säädin

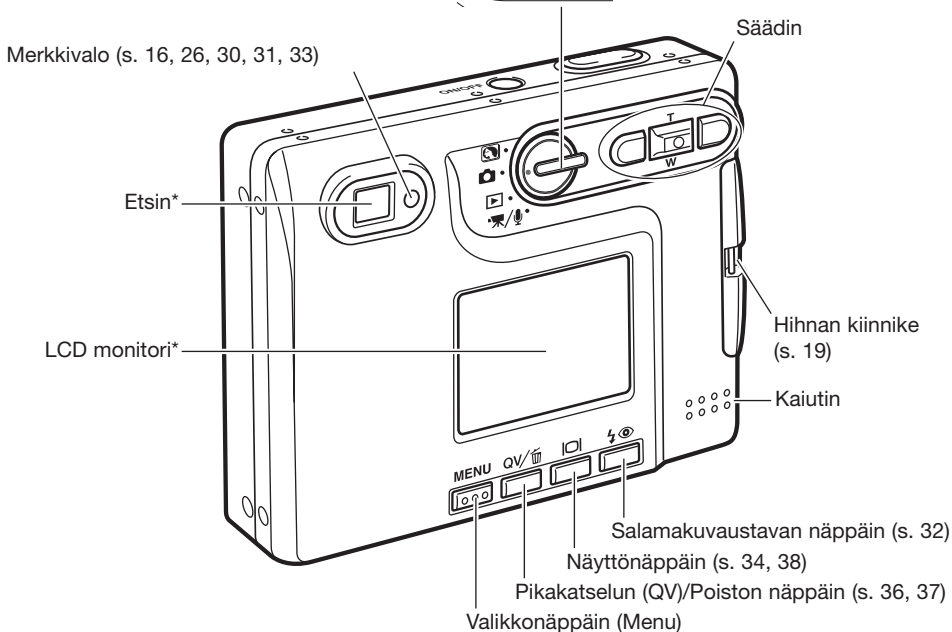

ALKUVALMISTELUT

Litium-ion akun asettaminen kameraan

Tässä digitaalikamerassa käytetään yhtä NP-200 litium-ioni akkua. Lue turvallisuusohjeet sivuilta 3 ja 4 ennen akun käyttämistä. Akkua vaihdettaessa kameran tulee olla kytkettynä pois päältä.

Työnnä paristokotelon kantta kameran etuosaan päin niin, että turvalukitus avautuu (1). Avaa kansi.

Siirrä akun lukitusvipua kameran takaosaan päin akun asettamista varten (2). Työnnä akku koteloon niin, että akun kontaktipinnat ovat alaspäin. Työnnä akku niin syväälle, että lukitusvipu kiinnittää akun.

Akku irroitetaan siirtämällä lukitusvipua kameran takaosaan päin niin, että akku vapautuu (3). Vedä akku ylös kotelosta.

Sulje kotelon kansi (4) ja työnnä sitä kameran takaosaan päin niin, että turvalukitus kiinnittyy.

Akun asettamisen jälkeen monitoriin voi tulla set-time/date-viesti. Kello ja kalenteri asetetaan oikein asetusvalikon osiosta 3 (s. 20). Sisäinen akku suojaa kellon, kalenterin ja muistin asetukset yli 24 tunnin ajaksi, jos kameraa on käytetty vähintään 5 minuutin ajan juuri ennen kuvausakun poistamista.



Litium-ion akun lataaminen

Litium-ion akku on ladattava ennen kameran käyttämistä. Lue turvallisuusohjeet sivuilta 3 ja 4 ennen akun lataamista. Lataa akku vain kameran mukana tulleella laturilla. Akku on hyvä ladata ennen jokaista kuvauskertaa. Tiedot akun hoidosta ja säilytyksestä ovat sivulla 128.

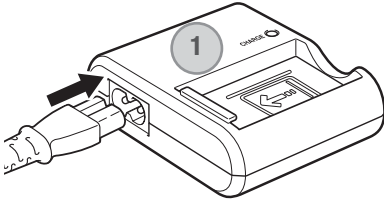

Liitä virtajohto laturin takaosaan (1). Liitä johdon toinen pää normaaliin verkkovirtapistorasiaan. Mukana tuleva AC-johto on suunniteltu myyntialueensa verkkovirtajännitteelle. Käytä johtoa vain sen myyntialueella. Lisätietoja AC-johdosta on sivulla 124.

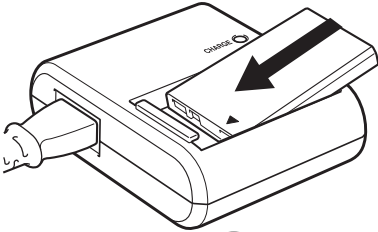

Käännä kamera kuvien osoittamaan suuntaan ja aseta se tukevasti laturiin. Merkkivalo (3) palaa latauksen osoittimena. Latausaika on noin 90 minuuttia. Kameran virran tulee olla sammuksissa akkua ladattaessa. Jos merkkivalo vilkkuu, tarkista että kamerassa on akku.

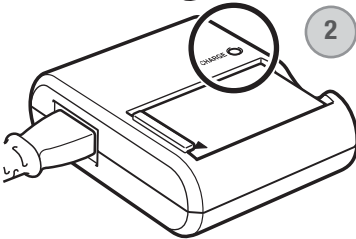

Irroita akku laturista. Irroita virtajohto pistorasiasta.

Akun varauksen osoitin

Kamerassa on automaattinen akun varauksen osoitin, joka näkyy LCD monitorissa. Kuvake muuttuu valkoisesta punaiseksi, kun virtaa on vähän.



Täyden akun kuvake - akussa on täysi lataus. Kuvake näkyy, kun kameran virta on kytkettyä.



Puolikkaan akun kuvake - akussa on osittainen lataus. Kuvake näkyy, kun kameran virta on kytkettyä. LCD monitori sammuu salaman latutumisesta ajaksi.



Heikon latauksen varoitus - akussa on hyvin vähän virtaa. Akku tulee vaihtaa/ladata hyvin pian. Varoitus ilmestyy automaattisesti ja pysyy monitorissa akun vaihtoon asti. Jos virran määrä alenee tästä edelleen kameran ollessa päällä, akun ehtymisestä kertova varoitus näkyy juuri ennen kuin kamera sammuu automaattisesti.

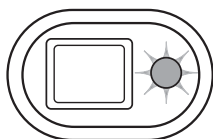

Jos virtaa on liian vähän kameran käyttämiseksi, etsimen vieressä oleva merkivalo muuttuu punaiseksi ja vilkkuu kolmen sekunnin ajan. Kamera ei laukea. Akku tulee ladata.

Automaattinen virrankatkaisu

Akun virran säästämiseksi kamera sammuu, jos sitä ei käytetä kolmen minuutin aikana. Virta palautuu painamalla pääkytkintä. Automaattisen virrankatkaisun ajankohdan voi muuttaa asetusvalikon osiosta 2 (s. 95). Kun kamera on liitetty tietokoneeseen, automaattinen virrankatkaisu tapahtuu 10 minuutin kuluttua, eikä asetusta voi muuttaa.

AC adapterisetti (lisävaruste)



Sammuta kameran virta aina kun vaihdat virtalähdettä

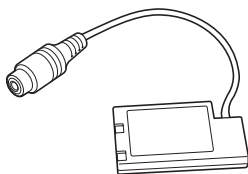

DC adapteri DA-100

Verkkovirtalaite AC-4 tai AC-5 mahdollistaa kameran virran ottamisen pistorasista. Verkkovirtalaitetta suositellaan käytettäväksi, kun kamera on liitetty tietokoneeseen tai sitä käytetään muuten runsaasti.

Verkkovirtalaite AC-4 sopii käytettäväksi Pohjois-Amerikassa, Japanissa ja Taiwanilla, AC-5 on tarkoitettu käytettäväksi muualla maailmassa.

Verkkovirtalaitetta ei voi käyttää akun lataamiseen.

AC Adapterin AC-4 tai AC-5 käyttö tämän kameran kanssa vaatii DC Adapterin DA-100. DC Adapter DA-100 ssältyy AC Adapterisettiin AC-401/501.

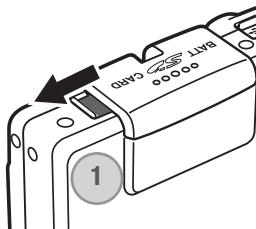

1. Avaa akkukotelon sivulla oleva kansi ja sijoita DC adapterin kaapeli uraan (1).

2. Avaa akkukotelon kannen turvalukitus työntämällä kantta kameran etuosaa kohti (2). Avaa kansi.

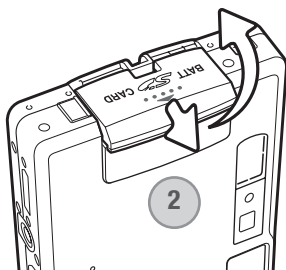

3. Työnnä akun pidikettä kameran takaosaa kohti, jotta voit asettaa DC-liittimen paikalleen. Työnnä DC-liitin akkukoteloon niin, että liittimen kontaktipinnat ovat edellä ja että pidike tarttuu liittimeen (3).

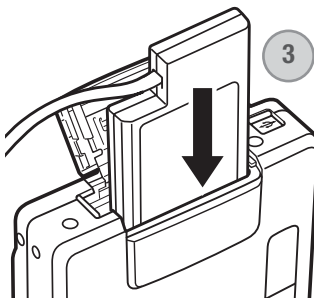

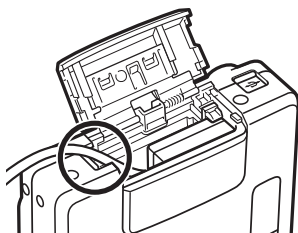

4. Sulje akkukotelon kansi niin, että DC-adapterin kaapeli asettuu uraan ja työnnä sitten kantta kameran takosaa kohti niin, että turvalukitus kiinnittyy (4).
5. Työnnä AC-adapterin miniliitin DC-adapterin AC-liitäntään (5).
6. Työnnä AC-adapterin pistoke sähköpistorasiaan.

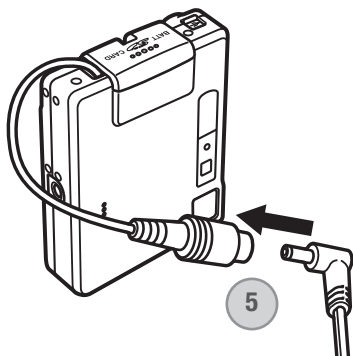
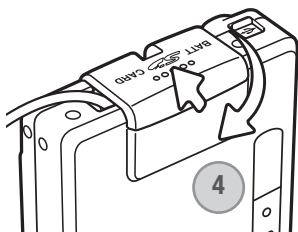

Rannehinnan kiinnittäminen

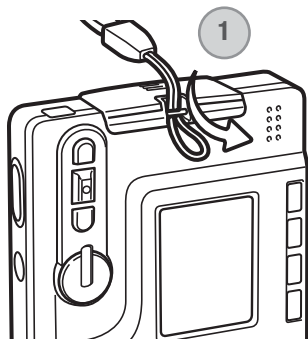

Pidä hihna aina ranteesi ympärillä sen varalta, että kamera sattuisi putoamaan vahingossa.

Työnnä käsihihnan pieni lenkki kameran rungossa olevan hihnan kiinnikkeen läpi (1).

Työnnä hihnan toinen pää pienen lenkin läpi ja kiristä hihna (2).

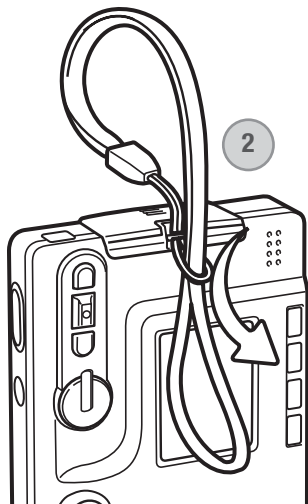

Muistikortin asettaminen ja poistaminen



Sammuta aina kamera ja tarkista, että merkkivalo ei ole oranssi eikä vilku ennen kuin vaihdat muistikortin, jotta kortti ei vaurioidu ja kuvat häviä.

Toimiakseen kameraan tulee asettaa SD (Secure Digital) tai MultiMediaCard muistikortti. Jos kamerassa ei ole muistikorttia "no-card" varoitus ilmestyy LCD monitoriin; kameran voi silti laukaista ja yhden kuvan tallentaa (s. 62).

Avaa akkukotelon lukitus työnntämällä kotelon kantta kameran pohjaa päin (1). Avaa kansi.

Työnnä muistikortti kokonaan koloonsa ja vapauta otteesi siitä (2). Kortin tulee lukittua kiinni koloonsa.

Aseta kortti niin, että sen etikettipuoli on kameran etupuoleen päin. Työnnä kortti aina suorassa, ei vinotain. Älä koskaan pakota korttia sisään. Jos kortti ei sovi, tarkista, että se on oikein päin. Jos MultiMediaCard asetetaan väärin päin, se lukittuu paikalleen, mutta kotelon kansi ei sulkeudu.

Kortin poistaminen: paina korttia syvemmälle koloonsa ja vapauta otteesi siitä (3). Nyt kortin voi nostaa ulos kamerasta.

Sulje akkukotelon kansi ja työnnä sitä kameran yläosaa päin niin, että se lukittuu (4).

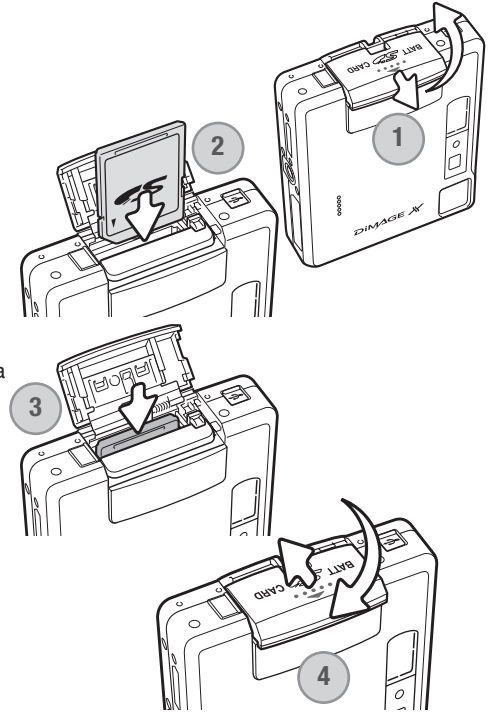

Tietoja muistikorteista

Kuvauksen ja kuvien katselun yhteydessä MultiMediaCard toimii hitaammin kuin SD Memory Card. Kyse ei ole viasta, vaan johtuu korttien ominaisuuksista. Suurikapasiteettisten korttien jotkin toiminnot, kuten kuvien poisto, kestävät kauemmin.

SD Memory Card:issa on kirjoitussuojauksen kytkin estämässä kuvatiedostojen poistamista. Kun kytkin työnnetään kortin pohjaa päin, tiedot ovat suojattuina. Kun kortti on suojattu, sille ei voi myöskään tallentaa kuvia. Jos kamera yrittää tallentaa tai poistaa kuvaa "card-locked" viesti ilmestyy näkyville ja etsimen lähellä olevat LED:it muuttuvat punaisiksi ja vilkkuvat nopeasti. Tietoja muistikorttien hoidosta ja säilytyksestä on sivulla 128.

Jos "unable-to-use-card" viesti ilmestyy näkyville, kortin voi joutua formatoimaan. Myös toisessa kamerassa käytetyn kortin voi joutua formatoimaan ennen käyttöä. Kortin voi formatoida asetusvalikon osiosta 1 (s. 91). Kun kortti formatoidaan, kaikki sillä olevat tiedot häviävät peruuttamattomasti.

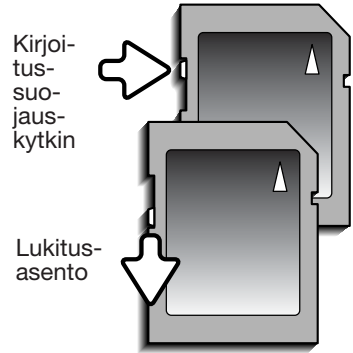

Päiväyksen ja kellonajan asettaminen

Kun kuvia tallennetaan, kuvatiedoston mukana tallentuu kuvauksen päivämäärä ja kellonaika. Kun muistikortti ja ladattu akku asetetaan kameraan ensimmäistä kertaa, seuraava viesti näkyy LCD monitorissa kehoituksena päiväyksen ja ajan asettamisesta.

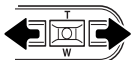
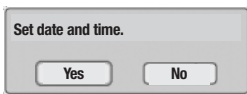

Valitse "Yes" vasen/oikea-näppäimillä. "No" peruuttaa viestin.

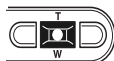

Avaa date/time -asetusnäyttö painamalla säätimen keskinäppäintä.

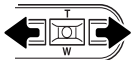

Valitse muutettava tieto vasen/oikea-näppäimillä.



Säädä tietoa ylös/alas-näppäimillä.

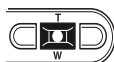

Kytke kello ja kalenteriasetukset painamalla säätimen keskinäppäintä.

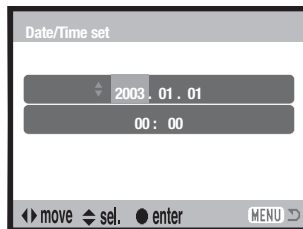

Date/Time -asetusnäyttö

Jos haluat säätää päiväystä ja kellonaikaa muulloin, noudata seuraavaa menettelytapaa:

Käynnistä kamera painamalla laukaisimen lähellä olevaa pääkytkintä.

Avaa valikko painamalla menu-näppäintä; valikon sisältö riippuu toimintatavan säätimen asennosta.

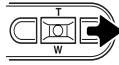
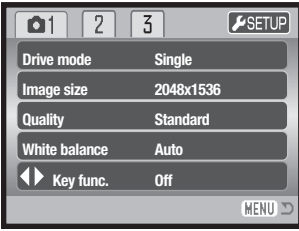

Korosta "setup" valikon yläosasta oikea-näppäimellä.

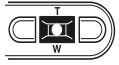

Avaa asetusvalikko (setup) painamalla säätimen keskinäppäintä.

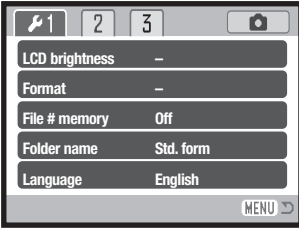

Asetusvalikko

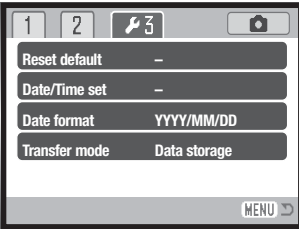

Asetusvalikko: osio 3

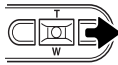

Korosta kolmas valikon yläosan välilehti oikea-näppäimellä.

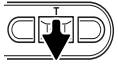

Korosta Date/Time set -vaihtoehto alas-näppäimellä.

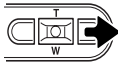

Paina oikea-näppäintä. "Enter" näkyy valikon oikealla puolella.

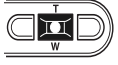

Avaa date/time set -näyttö painamalla säätimen keskinäppäintä.

Huomaa

Tietyillä alueilla hankittujen kameroiden valikkokieli tulee myös muuttua. Korosta kielivaihtoehto (language) asetusvalikon (setup) osiosta 1. Tuo kieleasetukset näkyville painamalla oikea -näppäintä. Korosta haluamasi kieli ylös/alas -näppäimillä. Kytke korostettuna oleva kieli keskinäppäimellä; asetusvalikko näkyy nyt kielivalinnan mukaisesti.

KUVAUSTILA - PERUSKÄYTTÖ

Tämä jaksio selostaa kuvaamisen perustoiminnot. Kameran saattaminen kuvausvalmiiksi on selostettu sivuilla 14 - 23.

Kameran käsittely

Käytä etsintä tai monioria ja tartu kameraan tukevasti oikealla kädellä, tukien samalla kameran runkoa vasemmalla kädellä. Pidä kyynärpäät sivuillasi ja halat hartianleveyden verran harallaan, jotta kamera pysyy vakaana.

Kun otat pystykuvia, pitele kameraa niin, että salama on objektiivin yläpuolella. Varo peittämästä objektiivia sormillasi tai kameran hihnalta.



Kameran säätäminen kuvaukselle

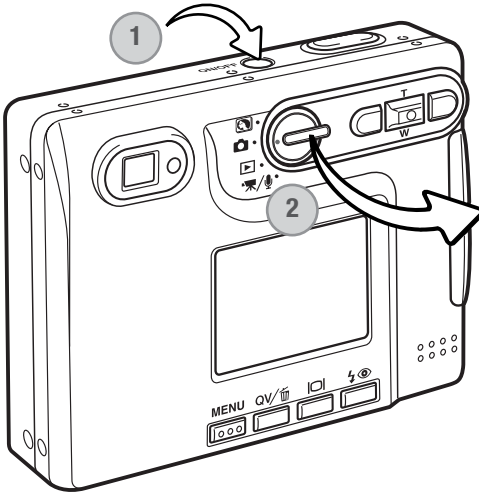

Kytke kamera päälle painamalla laukaisimen lähellä olevaa pääkytkintä (1).



Käännä toimintatavan säädin aiheenmukaisen ohjelman tai tallennuksen asentoon (2).

Kun kameran virta on kytketty, monitori voi sammua hetkeksi salaman latautuessa.

Zoomobjektiivin käyttö

Kamerassa on ainutlaatuinen 5.7 - 17.1mm zoomi. Se vastaa 37 - 111mm objektiivia kinokamerasa. Objektiivia säädetään kameran takana olevilla säätimillä. Optisen zoomin vaikutus näkyy sekä etsimessä että LCD monitorissa.

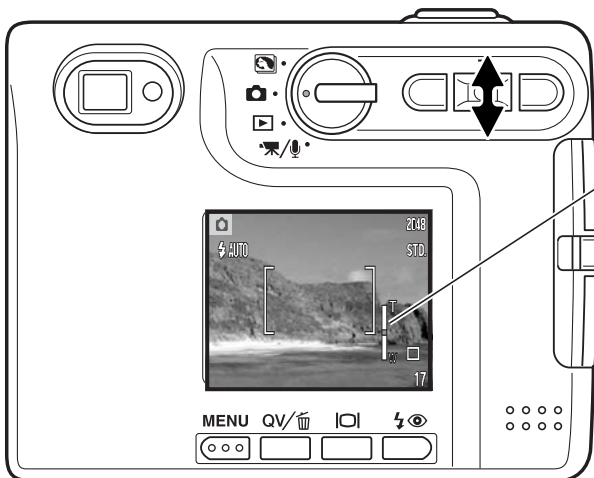

Tuo aihe lähemmäs painamalla säätimen ylös -näppäintä (T).

Laajenna kuvaa painamalla säätimen alas -näppäintä (W).

Zoomatessa zoomin osoitin näkyy LCD monitorissa kertoen zoomauksen määrän likimääräisesti.

Digitaalisen zoomin avulla zomin tehoa voidaan lisätä. Digitaalinen zoom käynnistetään tallennustilan valikon osiosta 3 (s. 59).

Kuvausvihjeitä

Zoomobjektiivi ei vaikuta vain siihen kuinka isona aihe näkyy kuvassa. Se vaikuttaa myös kuvan syväterävyyteen ja perspektiiviin. Syväterävyysalue muodostuu lähimmästä terävästä aiheesta etäisimpään terävään aiheeseen ulottuvasta alueesta. Kun objektiivia zoomataan teleeseen päin, syväterävyysalue pienenee, jolloin aihe erottuu taustastaan. Useimmat muotokuvat otetaan teleellä. Zoomattaessa laajakulmalle sekä kuvan etuala että sen tausta näyttävät terävämiltä. Usein maisemakuvissa käytetään hyödyksi laajakulmien suurta syväterävyyttä. Laajakulmat luovat myös voimakkaan perspektiivivaikutelman, mikä lisää kuvan syvyyden tunnetta. Teleet pakkaavat aiheen ja taustan välistä etäisyyttä ja luovat siten heikon perspektiivivaikutelman.

LCD monitorin näyttö – PERUSKÄYTTÖ

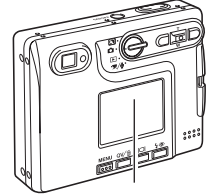
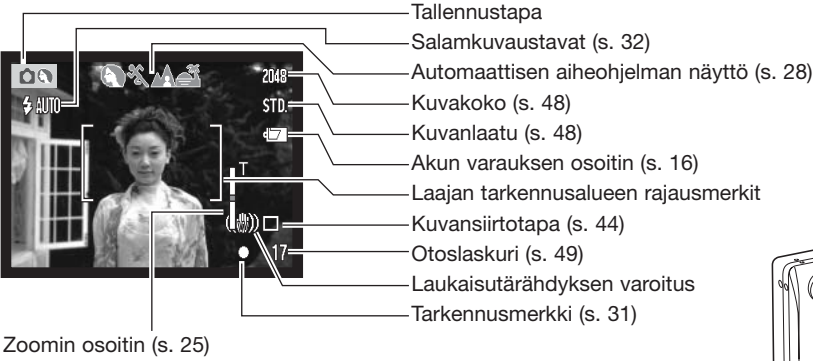

Laukaisutärähdyksen varoitus



Jos suljinajasta tulee niin pitkä, että kameralla ei voi kuvata vakaasti käsivaralta, laukaisutärähdyksen varoitus ilmestyy monitoriin ja samalla etsimen merkkivalo vaihtuu vihreäksi ja alkaa vilkkua hitaasti. Laukaisutärähdys aiheuttaa epäterävyyttä kuviin ja sitä esiintyy voimakkaammin, kun kamera on zoomattuna teleelle. Vaikka varoitus näkyy, kameran voi silti laukaista. Jos varoitus näkyy, aseta kamera jalustalle tai käytä kameran salamaa.

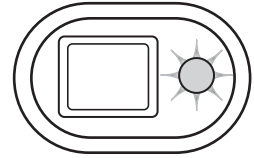



Peruskuvaus

Kytke virta kameraan ja käännä toimintatavan säädin digitaalisen aiheohjelman tai tallennustilan asentoon. Molempien toimintatilojen käyttö on samanlaista. Automaattinen digitaalisten aiheohjelmien valinta on käytössä vain, kun säädin on aiheohjelmien asennossa.

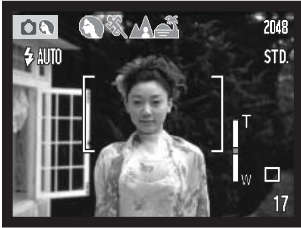

Sijoita aihe LCD monitoriin merkitylle tarkennusalueelle tai etsimen keskustaan.

- Tarkennuslukitusta (s. 30) voi käyttää, jos aihe sijaitsee kuvan laidalla.
- Jos aihe on alle 1m (3ft.) etäisyydellä zoomin ollessa laajakulma-asennossa tai alle 3m (10ft) etäisyydellä zoomin ollessa teleasennossa, käytä LCD monitoria aiheen rajaamiseen.
- Pistetarkennuksen aluetta voi käyttää tarkentamiseen; aktivoi alue painamalla enter -näppäintä noin 1 sekunnin ajan (s. 61).

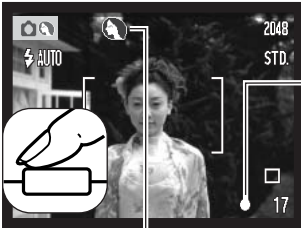

Lukitse tarkennus ja valotus painamalla laukaisin osittain alas (1).

- Monitorin tarkennusmerkit (s. 31) ja etsimen vieressä oleva merkkivalo varmistavat, että aihe on tarkentunut. Jos monitorin tarkennusmerkki on punainen tai merkkivalo on vihreä ja vilkkuu nopeasti, kamera ei pystynyt tarkentamaan aihetta. Toista edelliset vaiheet, kunnes tarkennusmerkki on valkoinen ja merkkivalo palaa tasaisesti.
- Digitaalisten aiheohjelmien ollessa kytkettynä, automaattinen digitaalisten aiheohjelmien valinta valitsee sopivan valotusohjelman, ks. seuraava sivu.

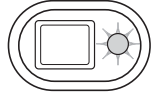

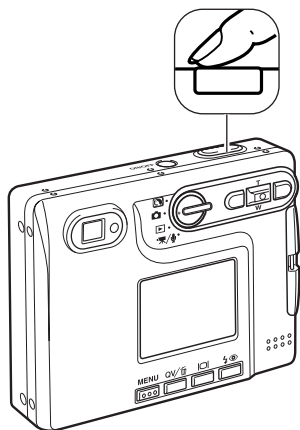

Ota kuva painamalla laukaisin kokonaan alas (2).

- Kameran lauettua, etsimen vieressä oleva merkkivalo muuttuu oranssin väriseksi ja vilkkuu osoituksena siitä, että kuvatiedostoa tallennetaan muistikortille.

Älä koskaan poista muistikorttia tietojen siirron aikana.

- Kuvaa voi ottamisen jälkeen katsella, jos laukaisin pidetään edelleen alaspainettuna. Toiminto on estettynä, jos monitori on sammutettu. Välitön kuvakatselu on myös käytettävissä (s. 60).



Automaattinen digitaalisten aiheohjelmien valinta

Automaattinen digitaalisten aiheohjelmien valinta valitsee joko ohjelmoidun AE:n tai jonkin neljästä digitaalisesta aiheohjelmasta. Digitaaliset aiheohjelmat optimoivat kameran asetukset eri tilanteissa ja olosuhteissa. Automaattinen digitaalisten aiheohjelmien valinta on käytössä vain kun toimintatavan säädin on aiheohjelmien asennossa.. Tietoja eri aiheohjelmista on sivulla 35.



Monitorin yläosassa näkyvä rivi harmaita osoittimia kertoo, että automaattinen digitaalisten aiheohjelmien valinta on käytössä.

Paina laukaisin osittain alas; AF-järjestelmä löytää aiheen ja automaattinen digitaalisten aiheohjelmien valinta valitsee valotusohjelman. Jos osoittimia ei näy, ohjelmoitu AE on käytössä. Ota kuva painamalla laukaisin lopun matkaa alas.



Ohjelmoitu valotus (digitaalisten aiheohjelmien osoittimet häviävät)



Muotokuva



Urheilukuva



Maisemakuva



Auringonlaskukuva

Pitele kameraa vakaasti auringonlaskuohjelman aikana, koska valotusaika voi olla pitkä.



Kun digitaaliset aiheohjelmat ovat valittuina, jokin viidetä digitaalisesta aiheohjelmasta voidaan valita käsin käyttämällä säätimen vasen/oikea-näppäimiä ennen kuvan ottamista. Ks. s. 35.

Tarkennuslukitus

Tarkennuslukitusta käytetään, kun haluat sommitella kuvan niin, että aihe on kuvan laidalla, tarkennusalueen ulkopuolella. Tarkennuslukitusta voi käyttää myös, jos kyseessä on erikoistilanne, jossa kamera ei pysty tarkentamaan aihetta. Toimintoa säädellään laukaisimesta.

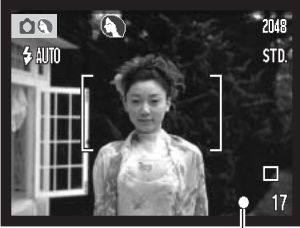

Sijoita aihe monitoriin merkitylle tarkennusalueelle tai etsimen keskelle. Lukitse tarkennus painamalla laukaisin osittain alas ja pitämällä se siinä asennossa.

- Monitorin tarkennusmerkki ja etsimen merkkivalo näyttävät, milloin tarkennus on lukittuna

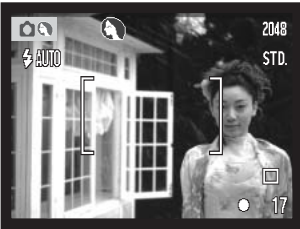
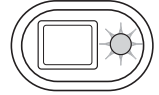

Sommittele aihe uudelleen kuva-alalle nostamatta sormeasi laukaisimelta. Ota kuva painamalla laukaisin lopun matkaa alas.

Tarkennusetäisyydet

Tarkennusetäisyydet ulottuvat 15cm:stä (0.5ft.) äärettömään. Sekä LCD monitoria että etsintä voi käyttää aiheen rajaamiseen. Parallaksivirheestä johtuen vain monitorin päivittyvä kuva kertoo kuva-alan tarkasti, jos aihe on alle 1m (3ft.) etäisyydellä zoomin ollessa laajakulma-asennossa tai alle 3m (10ft) etäisyydellä zoomin ollessa teleasennossa.

Tarkennusmerkit

Digitaalikamerassasi on nopea ja tarkka automaattitarkennus. LCD monitorin oikeassa alakulmassa oleva tarkennusmerkki ja etsimen vieressä oleva merkkivalo kertovat tarkennuksen tilanteen. Kameran voi lauakaista riippumatta siitä, pystyykö se tarkentamaan aiheen vai ei.

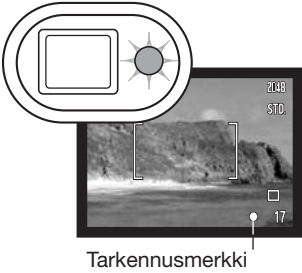

Tarkennus varmistunut - LCD monitorin tarkennusmerkki on valkoinen ja etsimen merkkivalo on vihreä ja palaa tasaisesti.

Tarkennus ei onnistu - LCD monitorin tarkennusmerkki on punainen ja etsimen merkkivalo on vihreä, mutta vilkkuu nopeasti.

Tarkennuksen erikoistilanteet

Tietyissä tilanteissa kameran voi olla mahdotonta tarkentaa aihetta. Silloin tarkennuslukitusta (s. 30) voi käyttää niin, että tarkennetaan toiseen, oman aiheen kanssa samalla etäisyydellä olevaan aiheeseen ja kuva rajataan uudelleen ennen sen ottamista.

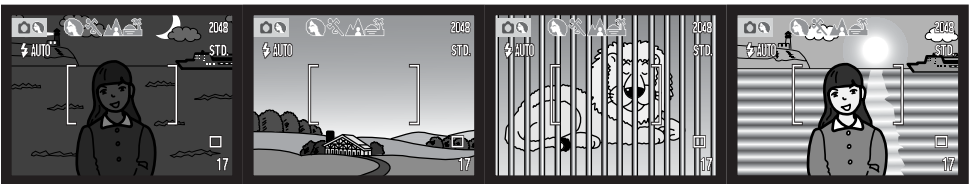

Aihe on liian tumma.

Tarkennusalueella olevan aiheen kontrasti on heikko.

Kaksi eri etäisyyksillä olevaa aihetta asettuu päällekkäin tarkennusalueelle.

Aiheen lähellä on hyvin kirkas toinen aihe tai alue.

Salamakuvaustavat

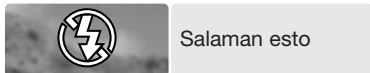
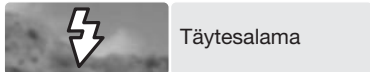
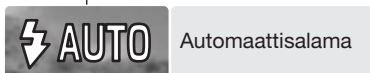
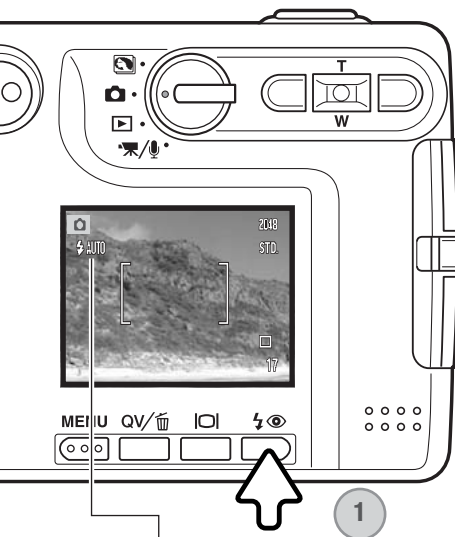

Salamaa voidaan käyttää liikkumattomia kuvia otettaessa. Salamakuvaustapa valitaan painamalla kameran takana olevaa salamakuvaustavan näppäintä (1) niin, että haluttu salamakuvaustapa tulee näkyville. Kytke toimintatapa painamalla laukaisinta. Toiminnassa oleva salamakuvaustapa näkyy LCD monitorin vasemmassa yläkulmassa. Kun kamera sammutetaan ja automaattiasetusten palautus (s. 55) on toiminnassa, salamakuvaustavaksi palautuu automaattisalama ja siihen yhdistyvä punasilmäisyyden vähennys, jos se oli viimeeksi kytketty. Jos se ei ollut kytketty, kamera palautuu salama-automatiikkaan. Kameraa ei voi laukaista salaman latautumisen aikana.

Automaattisalama - salama välähtää automaattisesti, kun valoa on vähän tai kuvataan vastavaloon.

Punasilmäisyyden vähennys - salama välähtää useita kertoja ennen valottavaa välähdystä, jotta silmien punertuminen kuvissa vähenisi. Käytetään kuvattaessa ihmisiä tai eläimiä niukassa valossa, jolloin esisalamat supistavat kuvattavien pupilliaukkoja ja vähemmän valoa pääsee heijastumaan retinasta.



Täytesalama - salama välähtää aina kuvaa otettaessa riippumatta vallitsevan valon määrästä. Täytesalamaa voi käyttää loiventamaan jyrkkiä, voimakkaan suoran valon tai auringonpaisteen aiheuttamia varjoja.

Salaman esto - salama ei välähdä. Käytä salaman estoa, kun salaman käyttö on kielletty, haluat vallitsevan valon valaisevan aiheen tai aihe on salaman ulottumattomissa. Laukaisutärähdyksen varoitus voi ilmestyä, kun salaman esto on valittuna (s. 26).

Salaman kantamat - Automaattinen kuvaus

Kamera säätelee automaattisesti salaman tehoa. Oikean valotuksen takaamiseksi aiheen tulee olla salamakuvausalueella. Optisesta järjestelmästä johtuen salamakuvausalue on erilainen laajakulmalla ja teleellä. Salama kantamaa voi muuttaa kamerasen herkkyyssasetuksen (ISO) avulla (s. 52).

Laajakulma

0.15m ~ 3.2m (0.5 ft. ~ 10.5 ft.)

Tele

0.15m ~ 2.5m (0.5 ft. ~ 8.2 ft.)

Salaman merkit

Etsimen vieressä oleva merkkivalo kertoo salaman tilanteen. Kun valo on punainen ja vilkkuu nopeasti, salama latautuu eikä kameraa voi laukaista. Kun valo muuttuu vihreäksi, salama on latautunut ja on valmis välähtämään.

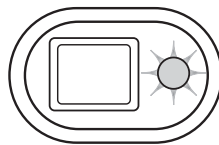

Näyttönäppäin - tallennustila

Näyttötietojen näppäin säätelee LCD monitorin näyttöä. Näyttö siirtyy järjestyksessä seuraavaan tilaan kullakin näppäimen painalluksella: tädyt tiedot, vain päivittyvä kuva ja monitori sammutettu. Jos näyttönäppäin pidetään alaspainettuna, LCD:n kirkkauden näyttöruutu ilmestyy näkyville, ks. s. 91.

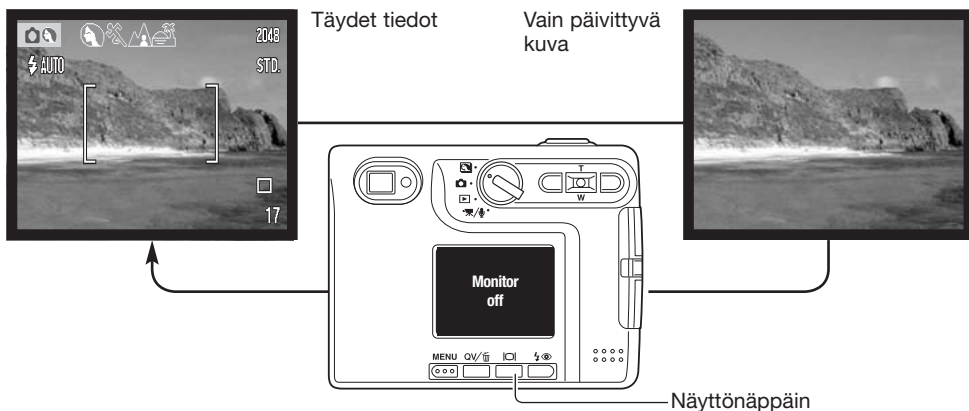

Akun virtaa voi säästää sammuttamalla monitorin ja käyttämällä etsintä kuvaamiseen. Parallaxvirheestä johtuen monitoria on syytä käyttää, jos aihe on lähempänä kuin 1m (3ft.) etäisyydellä, kun objektiivi on laajakulma-asennossa tai alle 3m (10ft) etäisyydellä, kun objektiivi on teleasennossa.

Kun salamakuvaustavan näppäintä tai menu -näppäintä painetaan, monitori kytkeytyy päälle automaattisesti. Pariston kunnon ja päiväyksen merkinnän osoittimet voivat näkyä päivittyvässä kuvassa. Digitaalinen zoomau peruuntuu ja AF:n alue ja valotuskorjaus pysyvät muuttumattomina kun monitori on sammuksissa. Monitoria ei voi sammuttaa äänitöiminnon tai elokuvauksen yhteydessä. Kun LCD monitori on sammutettuna, se aktivoituu automaattisesti välittömän kuvakatselun ajaksi. Kun "auto reset" on toiminnassa, LCD monitori palaa täyteen näyttötapaan kameraa sammutettaessa.

Digitaaliset aiheohjelmat

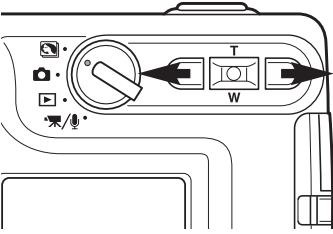

Digitaaliset aiheohjelmat optimoivat kameran valotuksen, valkotasapainon ja kuvaprosessoinnin tietyille aiheille ja tilanteille. Valitse sopiva aiheohjelma painamalla vaen/oikea-näppäimiä; toiminnassa oleva aiheohjelma näkyy monitorin yläosassa.

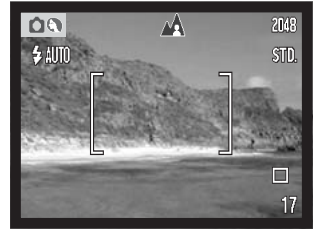

Muotokuva – optimoi kameran tuottamaan lämpimät, pehmeät ihosävyt ja saa kuvan taustan piirtymään hieman pehmeästi. Useimmat muotokuvat ovat parhaimmillaan teleellä kuvattuna; pidempi polttoväli ei liioittele kasvoja ja pienempi syväterävyys pehmentää kuvan taustan. Käytä kameran salamaa vähentämään jyrkkiä varjoja suorassa auringonvalossa ja vastavalossa.



Urheilu – käytetään toiminnan tallentamiseen lyhentämällä suljinaikaa. Salamaa käytettäessä aiheen tulee olla salaman kantamalla (s. 33). Tapahtumien kuvaamisessa yksijalka on kätevämpi kuin tavallinen kamerajalusta.



Maisema – optimoi kameran tuottamaan teräviä, värikkäitä maisemakuvia. Käytetään, kun ulkona on kirkas valaistus.



Auringonlasku – optimoi kameran tuottamaan runsasvärisiä, lämpimiä kuvia auringonlaskuista. Kun aurinko on horisontin yläpuolella, älä suuntaa kameraa suoraan aurinkoa kohti pitkiksi ajoiksi. Kirkas valo voi vahingoittaa CCD:tä. Sammuta kamera tai peitä objektiivi otosten välillä.



Yömuotokuva – tuottaa syviä, hienosävyisiä kuvia yönäkymistä. Jalustan käyttö on suositeltavaa. Salamaa käytettäessä aiheen ja taustan valotus tasapainottuvat. Salamaa voi käyttää vain, kun aihe on lähellä, esim. otettaessa muotokuva. Salamaa käytettäessä kuvattavia tulee pyytää olemaan liikkumatta salaman välähdyksen jälkeen; valotus jatkuu edelleen taustan saamiseksi mukaan kuvaan.

TOISTOTILA - PERUSKÄYTTÖ

Kuvia voidaan katsella pikakatselun (QuickView) tai toistotilan avulla. Tässä jaksossa selostetaan kummankin peruskäyttö. Toistotilaan liittyy lisätoimintoja, ks. s 68.

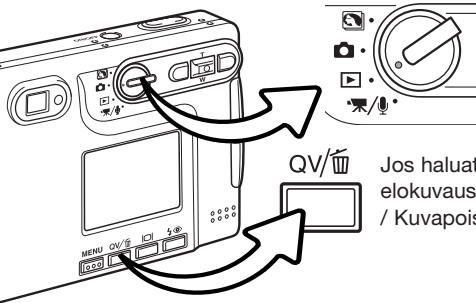

Käännä toimintatavan säädin toistotilan asentoon, kun haluat katsella kuvia toistotilassa.



Jos haluat katsella kuvia kuvaustilasta tai elokuvaus/äänitystilasta, paina (Q)uick (V)iew / Kuvapoisto -näppäintä.



Yhden kuvan katselun näyttö

The screenshot shows a landscape photo of a rocky coastline. The screen is overlaid with various icons and text:

- Toimintatavan osoitin**: A play button icon in the top left corner.
- Suurennuksen näyttö (s. 39)**: 'X2.0' and '2148' in the top right corner.
- Kuvakoon näyttö (s. 48)**: 'STD.' in the middle right.
- Kuvanlaadun osoitin (s. 48)**: A battery icon in the middle right.
- Akun varauksen osoitin (s. 16)**: A battery icon in the middle right.
- Tallennusaika**: '16:39' in the bottom left.
- Tallennuspäivä**: '2004.01.14' in the bottom left.
- Kansion numero - tiedostonumero (s. 92)**: '100-0003' in the bottom right.
- Otoslaskuri/kuvien kokonaismäärä**: '[0007/0158]' in the bottom right.
- Äänityksen osoitin**: A microphone icon in the bottom center.
- Lukituksen osoitin (s. 72)**: A padlock icon in the bottom center.
- DPOF-asetuksen osoitin (s. 72)**: A square icon with a checkmark in the bottom center.
- E-mail kopion osoitin (s. 72)**: A square icon with a checkmark in the bottom center.

Kuvien katselu

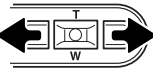
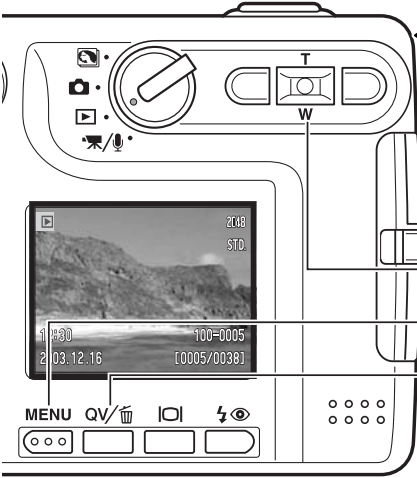

Quick View:ssä ja toistotilassa muistikortilla olevia kuvia selataan vasen/oikea -näppäimillä.

Quick View:stä palataan kuvaustilaan painamalla menu -näppäintä tai painamalla laukaisin osittain alas.

Säädin

Valikkonäppäin (menu)

Pikakatselun (QV)/Kuvapoiston näppäin

Yksittäisten kuvien poistaminen

Näkyvillä olevan kuvan voi poistaa painamalla Quick View / kuvapoisto -näppäintä. Näkyville tulee varmennusnäyttö.

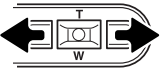

Korosta "YES" vasen/oikea -näppäimillä. "NO" peruu toimenpiteen.

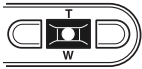

Poista tiedosto painamalla säätimen keskinäppäintä.

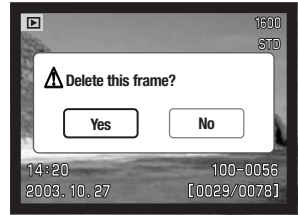

Näyttönäppäin - toistotila

Näyttönäppäin säätelee näyttötilaa. Jokainen näppäimen painallus vie eteenpäin eri näyttötiloissa: täydet tiedot, vain kuva, indeksikuvat.



Indeksikuvien näytössä vasen/oikea ja ylös/alas -näppäimet siirtävät pienoiskuvien ympärille laitettavaa kehystä. Kun kuva on korostettu kehyksellä, tallennuspäivä, äänityksen osoitin, lukitus- ja tulostustila sekä kuvanumero näkyvät näytön alaosassa. Korostettuun kuvaan liittyvän äänityksen voi kuunnella painamalla säätimen keskinäppäintä. Kun näyttönäppäintä painetaan uudelleen, korostettuna oleva kuva näkyy yhden kuvan näytöllä.

Näyttönäppäin - Pikakatselu (QuickView)

Kun Quick View on käytössä näyttönäppäin vaihtelee täysien tietojen ja pelkän kuvan näyttöä.

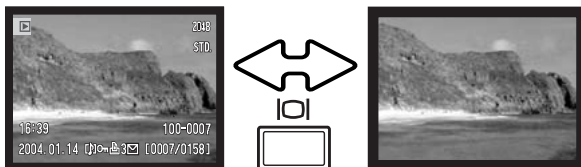

Suurennettu kuvakatselu

Yhtä kuvaa katseltaessa (sekä toistilassa että pikakatselussa - Quick View) liikkumattoman kuvan voi suurentaa jopa 6-kertaiseksi (0.2X portain).



Kun suurennettava kuva on näkyvillä, aktivoi suurennettu kuvakatselu painamalla ylös -näppäintä. Suurennyksen määrän näkee LCD monitorista.



Ylös -näppäin suurentaa kuvaa. Alas -näppäin vähentää suurennusta.



Näyttönäppäin vaihtelee täysien tietojen ja pelkän kuvan näkymistä.

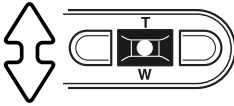

Kuvien vieritys tapahtuu painamalla aluksi säätimen keskinäppäintä. Se vaihtelee suurennettua näyttöä ja vieritysnäyttöä.



Vieritä kuvaa säätimen nuolinäppäimillä.



MENU Suurennetusta kuvakatselusta poistutaan painamalla menu -näppäintä.



Monitorin oikeassa yläkulmassa oleva sijainnin osoitin näyttää, mikä osa kuvasta on suurennettuna.

TALLENNUSTILA - VAATIVA KÄYTTÖ

LCD monitorin näyttö - vaativa käyttö

Mikrofonin osoitin



Zoomin osoitin (s. 59)



Valotuskorjaus - Exposure compensation



Kameran valotusta voi korjata niin, että kuvasta tulee jopa $\pm 2\text{Ev}$:n ($1/3\text{Ev}$:n portain) verran vaaleampi tai tummempi. Korjaus toimii sekä liikumattomissa että liikkuvissa kuvis-
sa. Valotuskorjaus pysyy voimassa siihen asti, että sen arvo muutetaan.

Valotuskorjauksen voi kytkeä myös kuvausvalikon osiosta 2 (s. 54). Vasen/oikea -näppäimin säädeltävän toiminnon voi muuttaa valikosta, ks s. 51.

Valotuskorjaus tulee säätää ennen kuvan ottamista. Kun valotuskorjausta säädetään, korjailun määrä näkyy valotuskorjauksen kuvakkeen vieressä. Jos säädettynä on muu arvo kuin 0.0, kuvake säilyy varoituksena. Valotuskorjauksen säätämiseksi LCD monitorin tulee olla käytössä.

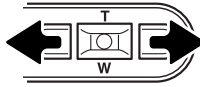

Säädä valotuskorjauksen määrää vasen/oikea -näppäimillä.

LCD monitorissa näkyy valotuskorjauksen kuvake ja korjauksen määrä. Valotuksen muutos näkyy monitorin kuvassa. Valotuskorjaus kytkeytyy toimivaksi automaattisesti 5 sekunnin kuluttua tai kun jotain kameran näppäintä painetaan.

Kuvausvihjeitä

Jotkin tilanteet voivat johtaa kameran valotusmittarin harhaan. Silloin on hyvä käyttää valotuskorjausta. Esimerkiksi hyvin vaalea näkymä, luminen maisema tai valkoinen hiekkaranta, voi olla liian tumma lopullisessa kuvassa. Valotuksen korjaaminen +1 tai +2 EV:llä ennen kuvan ottamista tuottaa kuvan, jossa sävyt ovat oikeammat.



Kameran laskema valotus



-1.0Ev



-2.0Ev

Yllä olevassa esimerkissä tumma vesi sai kameran ylivalottamaan kuvaa, jolloin siitä tuli liian vaalea ja lattea. Valotusta korjaamalla lehtiin saadaan yksityiskohtia ja kivet sekä vesi näyttävät täyteläisemmiltä.

Ev tarkoittaa valotusarvoa. Yhden Ev:n muutos saa kameran laskeman valotuksen muuttumaan kertoimella kaksi.

+2.0 Ev	4X valon määrä
+1.0 Ev	2X valon määrä
0.0 Ev	Mitattu valotus
-1.0 Ev	1/2 valon määrästä
-2.0 Ev	1/4 valon määrästä

Liikkuminen tallennustilan valikossa

Valikossa liikkuminen on helppa. Menu -näppäin avaa ja sulkee valikon. Vasen/oikea ja ylös/alas -näppäimet liikuttavat kohdistinta ja muuttavat valikon asetuksia. Säätimen keskinäppäimellä valitaan valikon vaihtoehtoja ja kytketään ne toimintaan.

MENU



Avaa tallennustilan valikko painamalla menu -näppäintä.

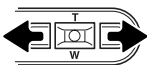

Valikon yläosassa oleva osion 1 välilehti on korostettuna. Korosta haluamasi välilehti vasen/oikea -näppäimillä; valikot vaihtuvat, kun niiden välilehti korostuu.



Kun haluamasi osa valikosta on näkyvillä, selaa valikon vaihtoehtoja ylös/alas -näppäimillä. Korosta vaihtoehto, jota haluat muuttaa.

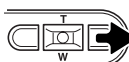

Kun muutettava vaihtoehto on korostettuna, paina oikea -näppäintä; asetukset tulevat näkyville ja voimassa oleva asetus on korostettuna. Valikon vaihtoehtoihin voi palata painamalla vasen -näppäintä.



Käytä zoomin vipua uuden asetuksen korostamiseen.

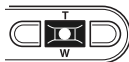
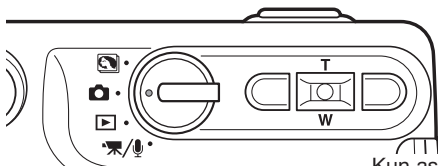

Valitse korostettuna oleva asetus painamalla säätimen keskinäppäintä.

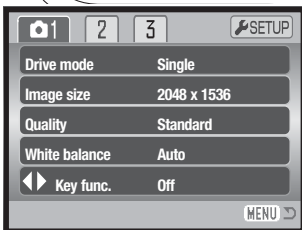

Kun asetus on valittu, osoitin palaa valikon vaihtoehtoihin ja uusi asetus on näkyvillä. Muutosten tekemistä voi jatkaa. Tallennustilaan palataan painamalla menu -näppäintä.

Osio 1	
Drive mode	Single Continuous Self-timer Multi frame
Image size	2048 X 1536 1600 X 1200 1280 X 960 640 X 480
Quality	Fine Standard Economy
White balance*	Auto ☀ Daylight ☁ Cloudy 🔥 Tungsten 💡 Fluorescent
◀▶ Key func.*	Exs. coms. White balance Drive mode Sensitivity Off

Osio 2	
Sensitivity*	ISO 400 ISO 200 ISO 100 ISO 50 Auto
Metering mode*	Multi-segment Spot
Exs. coms.	-2.0 ~ +2.0 Ev
Noise reduction	On Off
Auto reset	On Off

Section 3	
Color mode*	Color B&W Sepia
Voice memo	On Off
Date imprinting	YYYY/MM/DD MM/DD/hr:min Off
Digital zoom	On Off
Instant playback	On Off

* Valkotasapaino (White balance), ◀▶ näppäinten toiminto (key func.), herkkyys (sensitivity), valonmittaustapa (metering mode) ja väritila (color mode) eivät ole vaihtoehtoina valittavissa, kun digitaaliset aiheohjelmat ovat käytössä.

Valikon vaihtoehdot ja niiden asetukset on selostettu tarkemmin seuraavilla sivuilla.

Kuvansiirtotavat - Drive modes

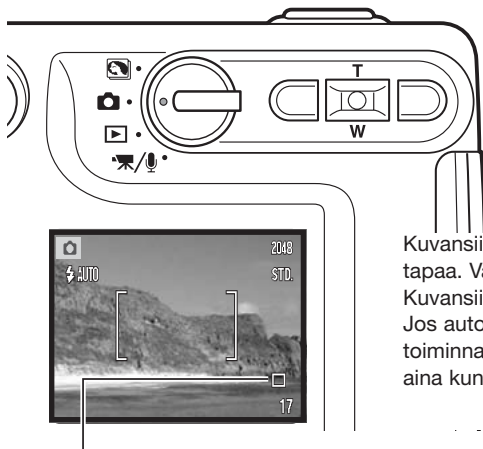

Kuvansiirtotavat säätelevät kameras kuvausnopeutta ja -tapaa. Valitun kuvansiirtotavan osoitin näkyy monitorissa. Kuvansiirtotapa valitaan tallennusvalikon osiosta 1 (s. 43). Jos automaattiasetusten palautus (auto reset, s. 55) on toiminnassa, kuvansiirtotavaksi palautuu yhden kuvan siirto aina kun kamera suljetaan.



Yhden kuvan siirto - Single-frame advance – otetaan yksi kuva aina kun laukaisinta painetaan. Tämä on kameras perusasetus.



Jatkuva kuvansiirto - Continuous advance – otetaan useita kuvia laukaisimen ollessa alhaalla (s. 45).



Vitkalaukaisu - Self-timer – viivytetään kuvan ottamista (s. 46). Käytetään “omakuviin”.



Moniruutukuvaus - Multi frame – luodaan yhdistelmäkuva yhdeksästä otoksesta, jotka otetaan painamalla laukaisin alas yhden kerran (s. 47).

Jatkuva kuvansiirto - Continuous advance



Jatkuva kuvansiirto mahdollistaa kuvasarjan ottamisen, kun laukaisin on alaspainettuna. Yhdellä kertaa otettavien kuvien lukumäärä ja ottonopeus riippuu kuvanlaadun ja -koon asetuksista. Kun kuvakoko on 2048 X 1536,, suurin ottotiheys on 1.5 kuvaa/s. Jos kuvanlaatu on TIFF (s. 44), vain yksi kuva voidaan ottaa kerrallaan. Jatkuva filminsiirto valitaan tallennusvalikon osiosta 1 (s. 43).

Sommittele kuva peruskuvasta selostavan jakson mukaisesti (s. 27). Lukitse kuvasarjan valotus ja tarkennus painamalla laukaisin osittain alas (1). Aloita kuvaus painamalla laukaisin lopun matkaa alas ja pitämällä se alaspainettuna (2). Kun laukaisin on alhaalla, kamera alkaa ottaa kuvia ja jatkaa kuvaamista niin kauan kuin joko suurin mahdollinen kuvamäärä on otettu tai laukaisin vapautetaan. Kameran salamaa voi käyttää, mutta kuvaustiheys vähenee, koska salaman pitää latautua otosten välissä. Päiväyksen liittäminen kuvaan (s. 58) laskee myös kuvausnopeutta. Otolaskuri näyttää oikean tilanteen kuvasarjan ottamisen jälkeen, kun kuvat tallennetaan muistikortille.

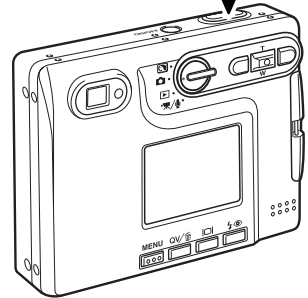
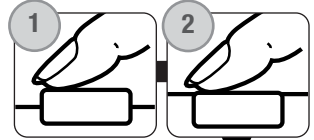

Taulukossa ovat kuvien enimmäismäärät eri kuvanlaatuojen ja kuvakokojen yhdistelmillä.

Kuvanlaatu \ Kuvakoko	2048 X 1536	1600 X 1200	1280 X 960	640 X 480
Fine	5	8	13	42
Standard	10	16	24	67
Economy	19	30	42	94

Vitkalaukaisin - Self-timer



Vitkalaukaisin viivyyttää kuvan ottohetkeä n. 10 sekunnilla laukaisimen painamisen jälkeen. Vitkalaukaisu valitaan tallennusvalikon osiosta 1 (s. 43).

Aseta kamera jalustalle ja sommittele kuva peruskuvauus -jakson selostamalla tavalla (s. 27). Tarkennuslukitusta (s. 30) voi käyttää, jos aihe on kuvan laidalla. Lukitse valoitus ja tarkennus painamalla laukaisin osittain alas (1). Aloita vitkan toiminta painamalla laukaisin lopun matkaa alas (2). Koska tarkennus ja valoitus määrittyvät, kun laukaisinta painetaan, älä seiso kameran etupuolella käynnistäessäsi vitkan. Tarkista tarkennus aina tarkennusmerkkien avulla ennen vitkan käynnistämistä (s. 31).

Vitkan etenemisestä kertova laskuri näkyy monitorissa. Toiminnan aikana kameran etupuolella oleva vitkan merkkivalo alkaa vilkkua (3) ja äänimerkki kuuluu. Muutama sekunti ennen kuvan ottamista merkkivalo palaa tasaisesti.

Vitkan toiminnan voi pysäyttää painamalla säätimen ylös/alas -näppäimiä tai menu -näppäintä. Kuvan ottamisen jälkeen yhden kuvan siirto palautuu kuvansiirtotavaksi. Äänimerkin voi ehkäistä asetusvalikon osiosta 2 (s. 93).



Moniruutukuvaus - Multi frame



Moniruutukuvaus ottaa 9 kuvan sarjan perättäisiä kuvia ja asettaa ne yhteen kuvaan. Moniruutukuvaus (Multi frame) valitaan tallennusvalikon osiosta 1 (s. 43).



Sommittele kuva peruskuvausta selostaneen jakson mukaan (s. 27). Paina laukaisin osittain alas lukitaksesi valotuksen ja tarkennuksen kuvasarjalle. Aloita 9 kuvan sarjan kuvaaminen painamalla laukaisin lopun matkaa alas. Kun sarja alkaa, laukaisimen voi vapauttaa; kamera jatkaa kuvaamista kunnes 9 otosta on valotettu.

Salamaa ei voi käyttää ja se ehkäistyy automaattisesti. Tähän kuvaustapaan liittyvistä suljinajan rajoituksista johtuen kuvat voivat alivalottua niukassa valossa. Kuvanlaatua koskevassa valikossa säädetty pikselimäärä viittaa lopullisen kuvayhdistelmämän kuvakokoon, ei erillisten otosten kuvakokoon.

Kuvan koko (size) ja laatu (quality)

Kuvakoon muuttaminen vaikuttaa kuvien pikselimäärään. Mitä suurempi kuvakoko, sitä suurempi tiedostokoko. Valitse kuvakoko kuvan lopullisen käyttötarkoituksen mukaan - pienemmät kuvat sopivat paremmin kotisivukäyttöön ja suurista saa korkealuokkaisia tulosteita.

LCD monitori	Pikselimäärä (vaaka X pysty)
2048	2048 X 1536
1600	1600 X 1200
1280	1280 X 960
640	640 X 480

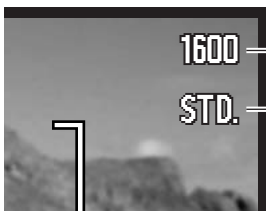

FINE	Fine – korkealuokkainen JPEG kuva
STD.	Standard – perusasetus (JPEG)
ECON.	Economy – pienimmät tiedostot (JPEG)

Kuvanlaatu vaikuttaa tiedoston pakkauksen määrään, mutta sillä ei ole vaikutusta kuvan pikselien määrään. Mitä korkeampi kuvanlaatu, sitä vähemmän tiedostoa pakataan ja sitä suuremmaksi tiedosto kasvaa. Jos muistikortin taloudellinen käyttö on tarpeen, käytä economy -asetusta. Standard kuvanlaatu riittää normaalikäyttöön. FINE -asetus tuottaa korkealuokkaisimman kuvan ja suurimman tiedoston. Toiminnan edistymisen ilmaiseva jana on näkyvillä, kun suuria tiedostoja tallennetaan.

Kuvakoko ja kuvanlaatu tulee säätää ennen kuvan ottamista. Muutokset näkyvät LCD monitorissa. Kuvakoko ja kuvanlaatu pitää muuttaa käsin. Kuvakoko ja kuvanlaatu asetetaan tallennusvalikon osiosta 1. Katso jakso liikkumisesta tallennustilan valikossa sivulta 42.

Jos kuvakokoa tai kuvanlaatua muutetaan, otoslaskuri näyttää asetusten mukaisen suurimman kuvamäärän, joka mahtuu kamerassa olevalle muistikortille. Samalla muistikortilla voi olla eri kokoisia ja laatuksia kuvia. Muistikortille tallentuvien kuvien kokonaismäärä määräytyy kortin muistin määrän ja kuvien tiedostokoon mukaan. Kuvan ominaisuudet määräävät todellisen tiedostokoon; jotkin aiheet pakkautuvat enemmän kuin toiset. Ks. seuraavalla sivulla oleva taulukko.

Likimääräiset tiedostokoot

Laatu \ Koko	2048 X 1536	1600 X 1200	1280 X 960	640 X 480
Fine	1.6MB	990KB	660KB	210KB
Standard	820KB	520KB	360KB	130KB
Economy	440KB	290KB	210KB	90KB

Likimääräiset 16MB kortille mahtuvat kuvamäärät

Fine	9	14	22	69
Standard	17	27	39	100
Economy	32	47	69	150

Huomaa

Otoslaskuri näyttää kuvkoon ja kuvanlaadun asetusten mukaisen likimäärän kuvista, jotka mahtuvat muistikortille. Jos asetuksia muutetaan, otoslaskuri säätyy vastaavasti. Koska laskuri käyttää likimääräisiä tiedostokokoa, otettu kuva voi olla muuttamatta laskurin lukemaa tai voi vähentää sitä enemmän kuin yhdellä. Kun otoslaskurissa on nolla, se osoittaa, että valituilla kuvakoon ja kuvanlaadun asetuksilla kortille ei enää mahdu kuvia. Asetuksia muuttamalla kortille voi vielä saada mahtumaan lisää kuvia.

Valkotasapaino - White balance

Valkotasapaino tarkoittaa kameran kykyä saada kuvista luonnollisia erilaisissa valaistuksissa. Vaikutus on saman tapainen kuin päivänvalo- / keinovalofilmin valinta tai värikorjausotimien käyttö tavanomaisessa valokuvauksessa. Valittavana on yksi automaattinen ja neljä esisäädettyä valkotasapainon asetusta sekä liikkumattomia että liikkuvia kuvia otettaessa. Kun jokin esisäädettyistä asetuksista valitaan, valintaa vastaava kuvake näkyy LCD monitorissa. Valkotasapaino valitaan tallennusvalikon osiosta 1 (s. 43) tai elokuvauksen/äänityksen valikon osiosta 2 (s. 66). Kun automaattiasetusten palautus (auto reset) (s. 44) on käytössä, valkotasapaino palaa automaattiasetukseen, kun kamera suljetaan.

Automaattinen valkotasapaino kompensoi kuvauspaikan värilämpötilan vaikutusta. Useimmissa tapauksissa automaattikka tasapainottaa vallitsevan valon ja luo kauniita kuvia jopa sekavalossa. Jos salamaa käytetään, valkotasapaino säätyy salaman värilämpötilan mukaiseksi.

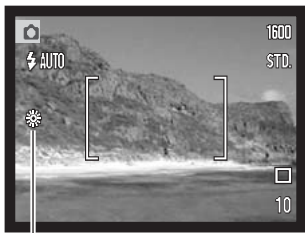

Esisäädetyt valkotasapainon asetukset tulee kytkeä ennen kuvan ottamista. Kun jokin esisäädettyistä asetuksista on valittuna LCD monitorissa näkyy kytkettynä olevan asetuksen osoitin; vaikutuksen näkee heti monitorikuvasta. Jos kuvaat vallitsevassa valossa, kytke salamakuvaustavaksi salaman esto (flash cancel, s. 32). Kameran salamaa voi käyttää yhdessä esisäädetyn valkotasapainon kanssa, mutta se luo vaalena punertavan tai sinertävän sävyn kuviin hehkulamppu- (tungsten) ja loisteputkiasetusta (fluorescent) käytettäessä. Salama on tasapainotettu päivänvalolle ja se antaa hyviä kuvaustuloksia päivänvalon (daylight) ja pilvisen sään (cloudy) asetuksia käytettäessä.



Päivänvalo - Daylight – ulkona ja auringonvalossa



Pilvinen sää - Cloudy – ulkokuvat pilvisellä säällä



Hehkulamput - Tungsten – normaalissa kotivalaistuksessa



Loisteputket - Fluorescent – tyypillisessä konttori- ja myymälävalaistuksessa

Näppäintointojen räätälöinti - key func.

Tallennustilassa alkuperäisasetuksena on, että valotuskorjausta säädelään vasen/oikea -näppäimillä, ks. s. 36. Toiminnon, jota noilla näppäimillä säädelään, voi muuttaa tallennustilan valikon osiosta 1. Muutos ei vaikuta elokuvaukseen (movie recording).

Valitse key func. -vaihtoehto tallennustilan valikon osiosta 1. Valitse toiminto ylös/alas -näppäimillä (1). Kytke toiminto painamalla säätimen keskinäppäintä (2). Valittu toiminto aktivoituu, kun vasen/oikea -näppäimiä painetaan tallennustilassa.

Lisätietoja kuvansiirtotavasta (drive mode - s. 44), valkotasapainosta (white balance - s. 50) ja kameran herkkyydestä (camera sensitivity - s. 52). on suluissa mainituilla sivuilla. Lisätietoa valotuskorjauksesta ja vasen/oikea-näppäimien käytöstä asetusten tekemisessä on sivulla 40.

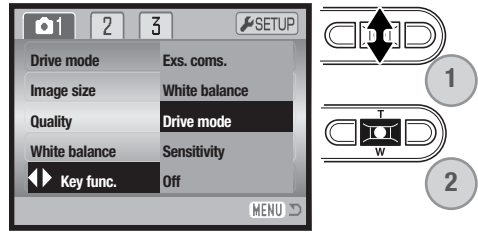

Kameran herkkyys - ISO

Liikkumattomille kuville on valittavissa neljä kameran herkkyysasetusta: Auto, 50, 100, 200, 400; numeroarvot perustuvat ISO-vastaavuuksiin. ISO on standardi, jolla ilmoitetaan filmien herkkyys: mitä suurempi lukema on, sitä herkempää filmi on valolle. Herkkyyttä voi vaihtaa tallennusvalikon osiosta 2 (s. 43).

Auto -asetus säättää kameran herkkyuden valaistuksen mukaan automaattisesti välillä ISO 50 - ISO 160. Jos jotain muuta asetusta kuin "auto" käytetään, "ISO" ja säädetty arvo näkyvät LCD monitorissa.

Herkkyys voidaan määritellä. Kun ISO:n lukema kaksinkertaistuu, kameran herkkyys tekee saman. Filmien rakeisuuden lisääntymistä herkkyuden kasvaessa vastaa kuvakohinan lisääntyminen digitaalikameran herkkyyttä nostettaessa; ISO 50 tuottaa vähiten kohinaa ja ISO 400 eniten.

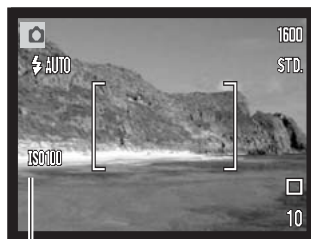

ISO:n arvo

Salaman kantamat ja kameran herkkyys

Optisesta järjestelmästä johtuen salaman kantama ei ole sama laajakulmalla ja teleellä.

ISO	Salaman kantamat (laajakulma)	Salaman kantamat (tele)
AUTO	0.15m ~ 3.2m (0.5ft. ~ 10.5ft)	0.15m ~ 2.5m (0.5ft. ~8.2ft)
50	0.15m ~ 1.8m (0.5ft. ~ 5.9ft)	0.15m ~ 1.4m (0.5ft. ~4.6ft)
100	0.15m ~ 2.5m (0.5ft. ~8.2 ft)	0.15m ~ 2.0m (0.5ft. ~6.6ft)
200	0.15m ~ 3.6m (0.5ft. ~11.8 ft)	0.15m ~ 2.8m (0.5ft. ~9.2ft)
400	0.15m ~ 5.1m (0.5ft. ~16.7 ft)	0.15m ~ 4.0m (0.5ft. ~13.1ft)

Valonmittaustavat - Metering mode

Valonmittaustavan osoittavat kuvakkeet näkyvät monitorissa. Valonmittaustapa kytketään tallennusvalikon osiosta 2 (s. 43).

Monisegmenttinen mittaus - Multi-segment: käyttää 256 segmenttiä valoisuuden ja värin mittaamiseen. Nämä tiedot yhdistetään etäisyystietoon kameran valotuksen määrittelemiseksi. Tämä kehittynyt järjestelmä tuottaa tarkkoja valotuksia helposti ja lähes kaikissa tilanteissa.

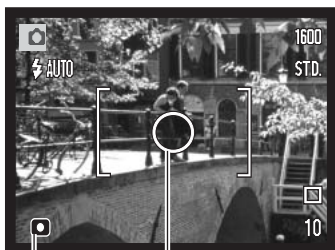

Pistemittaus - Spot: käyttää pientä kuvan osa-alueita valotuksen laskemiseen. Kun pistemittaus valitaan, LCD monitori syttyy automaattisesti, jos se oli sammutettuna, ja sen keskelle ilmestyy pieni ympyrä, joka osoittaa pistemittausalueen. Pistemittaus mahdollistaa tietyn aiheen tarkan mittaamisen ilman, että kuva-alan epätavallisen vaaleat tai tummat alueet pääsevät vaikuttamaan valotukseen. Jos LCD monitori sammutetaan, pistemittaus pysyy kuitenkin voimassa.

Pistemittausalue

Pistemittauksen osoitin

Valotuksen korjaaminen valikon avulla - Exs. coms.

Valotuskorjaus lisää tai vähentää kuvan valotusta jopa 2 Ev:llä. Tiedot valotuskorjauksesta ovat sivulla 41. Valotuskorjauksen voi säätää myös vasen/oikea -näppäimillä, ks. edellä ja sivulla 40.

Valitse valotuskorjauksen (exposure compensation) vaihtoehto tallennusvalikon osiosta 2. Muuta korjauksen määrää ylös/alas -näppäimillä (1). Kytke arvo käyttöön säätimen keskinäppäimellä (2). Jos arvo on muu kuin 0.0, monitorissa näkyy osoitin varoittamassa valotuskorjauksesta.

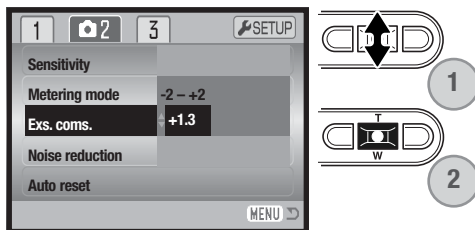

Kohinan vähennys - Noise reduction

Tämä toiminto vähentää tummien alueiden kuvakohinaa, jota esiintyy pitkiä valotusaikoja käytettäessä. Kohinanvaimennusta sovelletaan vain, kun valotusaika on sekunnin pituinen tai pidempi. Prosessointi suoritetaan kullekin kuvalle kuvan ottamisen jälkeen. Prosessointiaika vaihtelee kuvittain; monitorissa näkyy viesti prosessoinnin ajan.

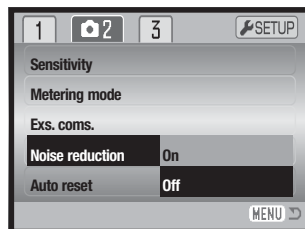

Perusasetusten palautus - Auto reset

Kun auto reset on toiminnassa, seuraavat toiminnot palautuvat ohjelmoituihin asetuksiinsa kameran sammuttamisen yhteydessä. Auto reset ei ole alunperin kytkettynä. Toiminnon voi ottaa käyttöön talennusvalikon osiosta 2 (s. 43).

Salamakuvaustapa (s. 32) – Auto
Kuvansiirtotapa (s. 44) – Yhden kuvan siirto
Valkotasapaino (s. 50) – Auto
Kameran herkkyys (s. 52) – Auto
Valotuskorjaus (s. 40) – 0.0 Ev
Valonmittaustapa (s. 53) – Monisegmenttinen
Väritila (s. 56) – Värikuva
AF:n alue (s. 61) – Laaja
LCD monitorin näyttö (s. 34) – Täydet tiedot

Salamakuvaustavaksi palautuu automatiikka, johon yhdistyy punasilmäisyyden vähennys, jos se on viimeeksi ollut käytössä; jos ei, niin salama-automatiikka yksinään palautuu käyttöön. Lisää tietoja salamakuvaustavoista on sivulla 32.

Huomaa

Kameran asetukset palautuvat automaattiasetuksiin, jos akku on poistettuna pitkän aikaa. Kameran sisäinen akku turvaa kellon, kalenterin ja kameran asetukset yli 24 tunnin ajaksi, jos kameraa on käytetty vähintään 5 minuutin ajan ennen akun poistamista.

Väritila - Color Mode

Väritilan avulla valitaan onko kuva värillinen vai monokromaattinen. Väritila tulee valita ennen kuvan ottamista. Väritila valitaan tallennusvalikon osiosta 3 (s. 43) tai elokuvauksen/äänityksen valikon osiosta 2 (s.66). Monitorin päivittyvä kuva näkyy valitun väritilan mukaisesti. Väritilasta ei ole muuta osoitinta monitorissa. Väritila ei vaikuta kuvan tiedostokokoon.

Mustavalkoinen (B&W) tuottaa neutraaleja monokromaattisia kuvia. Seepia (Sepia) tuottaa lämminsävyisiä monokromaattisia kuvia.



Äänimuistio - Voice memo



Äänimuistion avulla liikkumattomaan kuvaan voidaan liittää enintään 15 s. pituinen äänitys. Toiminto kytetään tallennusvalikon osiosta 3 (s. 43). Kun toiminto on käytössä, monitorissa näkyy mikrofonin kuvake. Äänimuistio pitää kytkeä ennen kuvan ottamista. Toiminto on voimassa asetuksen muuttamiseen asti. Jos LCD monitori on pois päältä (s. 34), se aktivoituu automaattisesti äänimuistion toiminan ajaksi.

Kuvan ottamisen jälkeen ilmestyy näyttö, joka kertoo, että äänitys on alkanut. Janagrafiikka (1) näyttää jäljellä olevan äänitysajan.

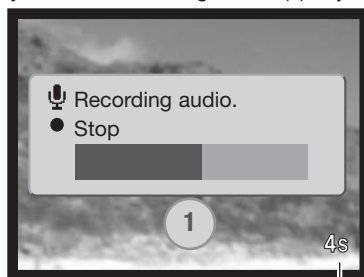

Remaining recording time

Äänitys lopetetaan painamalla laukaisinta tai säätimen keskinäppäintä (2). Äänitys päättyy automaattisesti, kun 15 s. on kulunut.

Äänimuistio liittyy jatkuvalla kuvansiirrolla otetun kuvasarjan viimeiseen kuvaan (s. 45). Toistetaessa äänimuistion sisältävien kuvien yhteydessä on äänimuistion kuvake (s. 68). Kuvaan liittyvän äänimuistion voi poistaa toistotilan valikon osiosta 1 (s. 73).

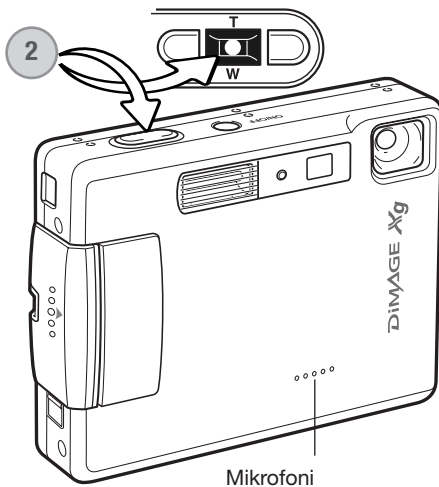

Huomaa

Varo koskemasta tai peittämästä mikrofonia käyttäessäsi äänimuistiota. Äänityksen laatu on suorassa suhteessa äänilähteen läheisyyteen. Parhaat tulokset saat, jos kamera on noin 20 cm (8in) päässä puhujan suusta.

Päiväyksen merkintä - Date imprinting

Kuvan tallennuspäivä ja -aika voidaan merkitä suoraan itse kuvaan. Merkintätoiminto tulee käynnistää ennen kuvan ottamista. Käynnistämisen jälkeen merkintä tehdään aina siihen asti, kunnes toimintatapaa muutetaan; keltainen jana otoslaskurin takana osoittaa, että merkintätoiminto on käytössä.



Merkinnän osoitin

Päiväyksen merkintä käynnistetään tallennusvalikon osiosta 3 (s. 43).

Merkinnällä on kaksi vaihtoehtoa. YYYY/MM/DD merkitsee päivämäärän. MM/DD/hr:min merkitsee kuukauden, päivän ja kellonajan.

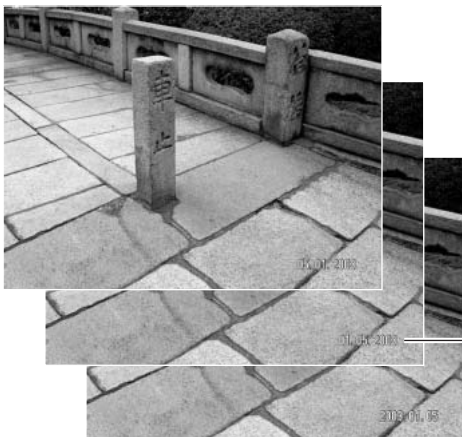

Vaakakuvassa merkintä tehdään kuvan oikeaan alakulmaan. Se korvaa siinä kohdassa olevan kuvainformaation. Päiväyksen voi merkitä kolmella eri tavalla: vuosi / kuukausi / päivä, kuukausi / päivä / vuosi ja päivä / kuukausi / vuosi. Päiväys ja esitystapa määritellään asetusvalikon osiosta 3 (s. 98).

01.05.2003

Huomaa

Aina kun kuva tallennetaan, sen mukana tallentuu exif otsikkotietoa, jossa on tallennuksen päivämäärä ja kellonaika sekä kuvaustietoja. Tiedot saa näkyville kamerasta pikakatselun (Quick View) ja toistotilan aikana sekä tietokoneesta DiMAGE Viewer ohjelman avulla.

Digitaalinen zoom - Digital zoom

Optisen zoomin apuna on jopa 4X digitaalizoomi. Digitaalinen zoomi otetaan käyttöön tallennusvalikon osiosta 3 (s. 43). Digitaalinen zoomi lisää pisimmän optisen polttovälin suurennusta 0.1X- portaisissa aina 4X suurennukseen saakka. Vaikka digitaalisella zoomilla otetut kuva interpoloidaan valittuun kuvakokoon, niiden laatu ei aina vastaa vain optisella zoomilla otettujen kuvien laadukkuutta; mitä suurempi digitaalizoomin kerroin on, sitä enemmän kuvan laatu heikkenee. Digitaalisen zoomauksen vaikutus näkyy vain LCD monitorissa. Digitaalinen zoomaus on mahdotonta, jos LCD monitori on sammutettuna (s. 34).

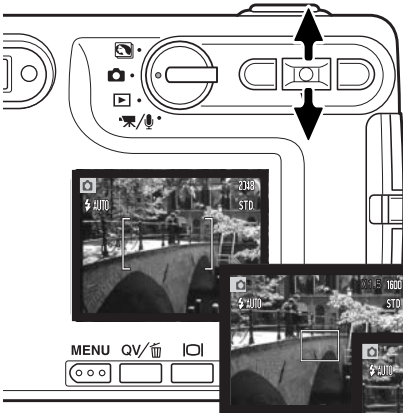

Kun optinen zoom on suurimmalla polttovälillään, käynnistä digitaalinen zoom painamalla ylös -näppäintä. Zoomauksen suurennus näkyy LCD monitorin oikeassa yläkulmassa.

Zoomausta vähennetään painamalla alas -näppäintä.

Kun digitaalinen zoomaus on käytössä, tarkennusalueen merkintä muuttuu kokoaan.

Zoomattaessa zoomi osoitin näkyy LCD monitorissa osoittamassa zoomin likimääräisen asetuksen.

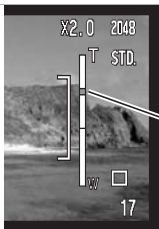

Zoomin osoittimen ylimmät kolme viidennestä osoittavat digitaalisen zoomauksen alueen, alimmat kaksi viidennestä optisen.

Zoomausindeksi on sininen, kun optinen zoom on käytössä ja keltainen kun digitaalinen zoomaus on käytössä.

Suurennus

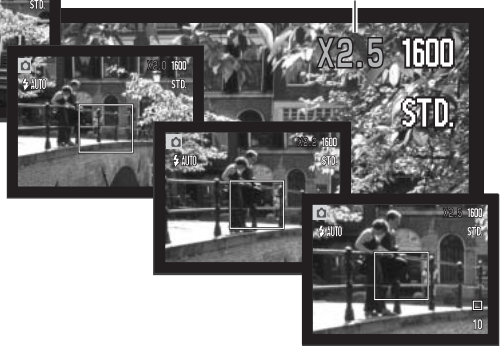

Välitön kuvakatselu - Instant playback

Kun liikkumaton kuva on otettu, se voidaan näyttää monitorilla 2 sekunnin ajan ennen tallennusta. Välitön kuvakatselu näyttää sarjan viimeisen kuvan, jos käytössä on jatkuva kuvansiirto (s. 45). Kun LCD monitori on kytketty pois päältä (s. 34), se aktivoituu automaattisesti välittömän kuvakatselun ajaksi.

Välitön kuvakatselu kytketään kuvausvalikon osiosta 3 (s. 43). Äänimuistiotoiminnon yhteydessä äänitys alkaa välittömän kuvakatselun jälkeen.

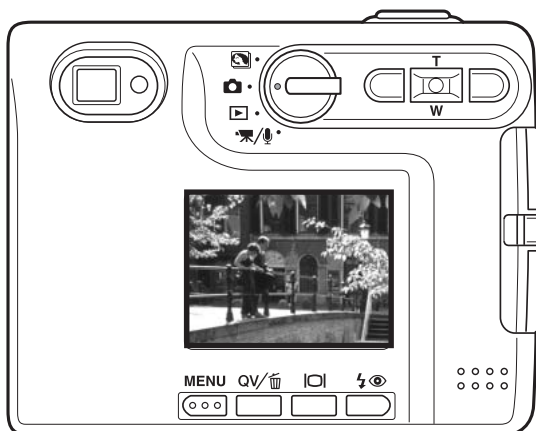

Huomaa

Kuvia voi katsella heti ottamisen jälkeen riippumatta siitä, onko välitön kuvakatselu toiminnassa vai ei. Jos jatkat laukaisimen painamista kuvan ottamisen jälkeen, kuva näkyy monitorissa. Kuvan toistuminen lakkaa, kun laukaisin vapautetaan. Tämä toiminto ehkäistyy, jos monitori sammutetaan tai jatkuva kuvansiirto, elokuvaus tai vitkalaukaisu on kytkettynä.

Piste-AF - Spot AF

Piste-AF:ää käytetään valikoivaan tarkennukseen. Sekä tarkennus että valotus määrittyvät piste-AF:n alueen mukaisesti. Kun automaattiasetusten palautus (auto reset, s. 55) on toiminnassa, piste-AF:n alue palautuu laajaksi tarkennusalueeksi kun kamera suljetaan. Pistetarkennusta voi käyttää myös elokuvauksessa. Digitaalisen zoomauksen (s. 59) yhteydessä piste-AF:n alue kasvaa.



Tuo pistetarkennuksen alue esille pitämällä säätimen keskinäppäin alapainettuna (1); keskinäppäin vaihtyelee pistetarkennuksen ja laajan tarkennusalueen käyttöä.

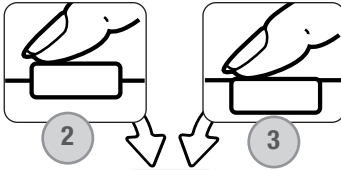

Suuntaa pistetarkennusalue (2) aiheeseesi ja lukitse tarkennus ja valotus painamalla laukaisin osittain alas. Tarkennuslukitus (s.30) toimii myös kun aihe sijoitetaan kuvan laidalle. Tarkennusmerkit (s.31) varmistavat, että aihe on terävä. Ota kuva painamalla laukaisin lopun matkaa alas (3).

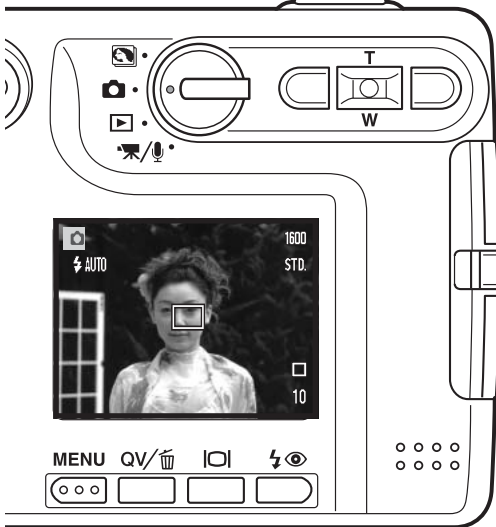

Kun LCD monitori on sammutettuna, kameraa ei voi kytkeä vaihtelevaan laajaa tarkennusalueetta ja pistetarkennusta; viimeeksi kytkettynä ollut AF:n toimintatapa on voimassa. Jos monitorissa näkyy vain päivittyvä kuva, laajan tarkennusalueen ja pistetarkennuksen vaihtelu palauttaa näyttöön kaikki tiedot.

Kuvaaminen ilman muistikorttia

Jos kamerassa ei ole muistikorttia, yhden kuvan voi ottaa ja tallentaa kameran puskurimuistiin. Vain viimeisimmäksi otettu kuva tallentuu; aina kun kuva otetaan se korvaa puskurimuistiin tallennetun kuvatiedon. Jos toimintatavan säädin käännetään toiseen asentoon tai kamera sammutetaan, kuvatieto häviää puskurimuistista. Pikakatselua (Quick View) voi käyttää kuvan katseluun. Äänimuis-
tiota ei voi käyttää.

ELOKUVAUS JA ÄÄNITYS - MOVIE/AUDIO

Elokuvaus - Movie

Kamera pystyy tallentamaan digitaalivideota äänineen. Kokonaiskuvusaika vaihtelee kuvakoon ja muistikortin kapasiteetin mukaan; ks. liikkuminen elokuvauksen valikossa sivulta 65. Elokuvauksessa joitain toimintoja voi käyttää, joillain on kiinteä asetus ja jotkut ovat ehkäistyinä; ks. tarkemmin s. 67.



Käännä toimintatavan säädin elokuvauksen/äänityksen asentoon.

Suuntaa tarkennusalue aiheeseesi ja lukitse tarkennus painamalla laukaisin osittain alas (1). Aloita kuvaaminen painamalla laukaisin lopun matkaa alas ja vapauttamalla laukaisin (2).

Kamera jatkaa kuvaamista siihen asti, kunnes kuvausaika päättyy tai laukaisinta painetaan uudelleen.

Kuvattaessa otoslaskuri näyttää kuluneen ajan. Kymmenen viimeisen sekunnin aikana otoslaskuri muuttuu punaiseksi ja alkaa näyttää jäljellä olevaa aikaa.

Varo peittämästä mikrofonia kuvauksen aikana.

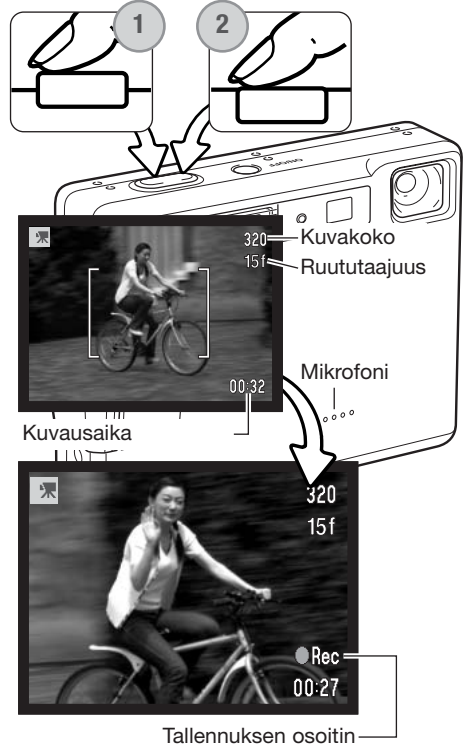

Äänitys - Audio recording

Äänityksiä voi tehdä ilman kuvaakin. Noi 30 min äänitys voidaan tehdä 16MB muistikortille. Äänitys vie tallennustilaa n. 8KB/s. Yhden äänityksen enimmäispituus on 180 minuuttia; lisävarusteena saata-va AC-adapteri AC-401/501 tarvitaan pitkiin äänityksiin.

Käännä toimintatavan säädin elokuvauksen/äänityksen asentoon (1). Muuta elokuvauksen/äänityksen (movie/ audio) valikossa tallennustavaksi äänitys (audio). Katso tarkemmat tiedot valikkotoimenpiteistä sivulta 66.

Äänityksen näyttö on sininen. Valmiustilassa monitori näyttää likimäärän jäljellä olevasta äänitysajasta.

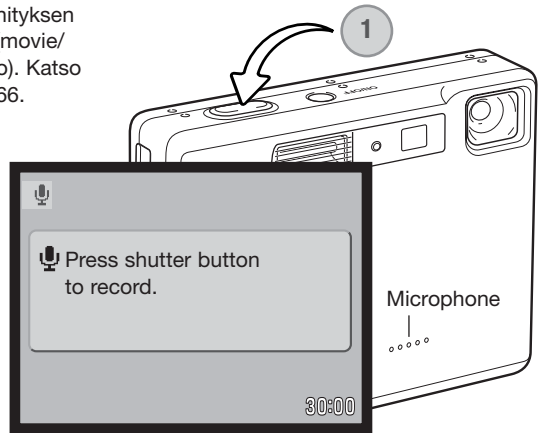

Aloita äänitys painamalla laukaisinta ja vapauttamalla se (1). Otolaskuri näyttää äänityksessä kuluneen ajan; viimeisten 10 sekunnin aikana näyttö muuttuu punaiseksi ja alkaa näyttää jäljellä olevaa aikaa. Äänitys päättyy, kun laukaisinta painetaan uudelleen tai aika on kulunut umpeen.

Varo koskettamasta tai peittämästä mikrofonia kun äänität. Äänityksen laatu on suhteessa äänilähteen etäisyyteen mikrofonista. Parhaat tulokset saat, jos kamera on noin 20cm (8in) etäisyydellä äänilähteestä.



Liikkuminen elokuvauksen/äänityksen valikossa

Valikossa liikkuminen on helppoa. Menu -näppäin avaa ja sulkee valikon. Vasen/oikea ja ylös/alas -näppäimet liikkuttavat osoitinta ja muuttavat valikon asetuksia. Säätimen keskinäppäin valitsee valikon vaihtoehtoja ja kytkee säätöjä.

MENU



Elokuvauksen/äänityksen valikko avataan painamalla valikkonäppäintä (menu).

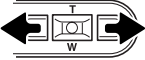

Valikon yläosassa oleva osion 1 välilehti on korostettuna. Korsta haluamasi välilehti vasen/oikea-näppäimillä; valikot vaihtuvat korostuksen mukaan.



Kun haluamasi valikon osa on näkyvillä, selaa valikon vaihtoehtoja ylös/alas-näppäimillä. Korosta vaihtoehto, jonka asetusta haluat muuttaa.

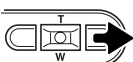

Kun valikon vaihtoehto on korostettuna, paina oikea-näppäintä; asetukset tulevat näkyville ja voimassa oleva asetusta on korostettuna. Valikon vaihtoehtoihin palataan painamalla vasen-näppäintä.



Korosta uusi asetusta zoomin näppäimillä.

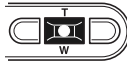
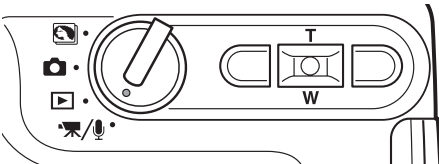

Valitse korostettuna oleva asetusta painamalla säätimen keskinäppäintä.

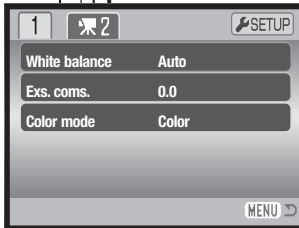
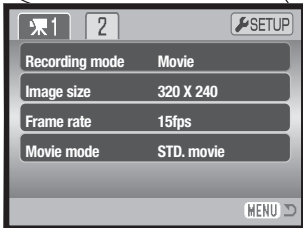

Kun asetusta on valittu, osoitin palaa valikon vaihtoehtoihin ja uusi asetusta on näkyvillä. Muutosten tekemistä voi jatkaa. Elokuvauksen/äänityksen tilaan voi palata painamalla valikkonäppäintä (menu).

Osio 1		Osio 2	
Recording mode	Movie Audio	White balance	Auto ☀ Daylight ☁ Cloudy 💡 Tungsten 💡 Fluorescent
Image size	320 X 240 160 X 120	Exs. coms.	-2.0 ~ +2.0 Ev
Frame rate	30fps 15fps	Color mode	Color B&W Sepia
Movie mode	STD. movie Night movie		

Tallennustapa - Recording mode:

Tämä vaihtoehto vaihtelee elokuvausta (movie) ja äänitystä (audio).

Kuvakoko - Image size:

Elokuvauksessa on kaksi kokoa: 320x240 ja 160x120. Mitä suurempi koko, sitä laadukkaampi kuva ja sitä suurempi tiedosto. Kuvakoko (Image size) asetetaan elokuvauksen valikon osiosta 1.

Ruututaajuus - Frame rate:

Ruututaajuuksia on kaksi: 15 fps ja 30 fps. Mitä suurempi ruututajuus on, sitä nykimättömämmin elokuva näkyy ja sitä suurempi on tiedostokoko. Ruututaajuus (Frame rate) asetetaan elokuvauksen valikon osiosta 1.

Elokvastapa - Movie mode:

Tällä vaihtoehdolla valitaan elokuvan tyyppi. Standard tuottaa normaalin elokuvaotoksen. Night Movie käyttää suurta kameran herkkyyttä kuvaamiseen niukassa valossa; kameran herkkyys lisäättyä automaattisesti niukassa valossa. Night Movie -kuvanlaatu voi olla heikompi kameran lisätystä herkkyudestä johtuen.. Elokuvaustapa (Movie mode) asetetaan elokuvauksen valikon osiosta 1. Tietoja valkotasapainosta (White balance) on sivulla 50. Tietoja valotuskorjauksesta on sivulla 40 ja väritilasta sivulla 56. Kaikki näihin kolmeen vaihtoehtoon tehdyt muutokset vaikuttavat myös tavaliseen kuvaukseen.

Elokuvatiedostojen koot

Jos kuvakokoa tai ruututaajuutta muutetaan, otoslaskuri näyttää muistikortille kuvattavissa olevan likimääräisen ajan sekunteina. Samalla muistikortilla voi olla eri kokoisia ja erilaisen ruututaajuuden omaavia elokuvaotoksia. Muitikortille mahtuvan kuvauksen pituus riippuu muistikortin koosta ja otoksen käyttämästä tilasta / sekunti. Tiedoston todellinen koko määräytyy aiheen mukaan; jotkin aiheet pakkautuvat enemmän kuin toiset.

Likimääräinen muistin kulutus		
Ruututaajuus	Kuvakoko	
	320 X 240	160 X 120
30 ruutua sekunnissa	670KB/s	160KB/s
15 ruutua sekunnissa	340KB/s	85KB/s
Likimääräiset 16MB kortille mahtuvat kuvauspituuudet		
30 ruutua sekunnissa	21 s	82 s
15 ruutua sekunnissa	41 s	150 s

Tietoja elokuvauksesta

Elokuvauksessa joitakin toimintoja voidaan muuttaa elokuvauksen valikosta (s. 66). Valotus, tarkennus ja kameran herkkyys toimivat automaattisesti. Sekä laaja tarkennusalue että pistetarkennus voidaan valita. Pikakatselua (Quick View) voi käyttää. Näyttönäppäin vaihtelee täysien tietojen ja vain pelkän kuvan näyttöä. Salaman käyttö on estetty. Jos punainen akun heikon varauksen osoitin ilmestyy näkyville (s. 16), virta ei riitä elokuvaukseen.

Optinen ja digitaalinen zoom ovat käytössä. 4X digitaalista zoomia voi käyttää elokuvauksen aikana, kun ruututaajuutena on 15fps.

Kuvakoosta ja ruututaajuudesta riippuen muistikortin kirjoitusnopeus voi lopettaa kuvauksen ennenaikaisesti - etenkin jos kuvakokona on 320 X 240 size ha ruututaajuutena 30 fps. Testaa kortti ennen tärkeitä kuvauksia.

TOISTOTILA - VAATIVA KÄYTTÖ

Tämän toimintatilan perustoiminnot on selostettu perustoiston jaksossa sivuilla 36 - 39. Tässä jaksossa selostetaan, kuinka elokuvaotoksia ja äänityksiä voi toistaa sekä selostetaan toistotilan valikon vaativampia vaihtoehtoja.

Äänimuistioiden ja ääniliitteiden toistaminen



Äänimuistioita (s. 56) ja ääniliitteitä (s. 70) voi toistaa pikakatselun (Quick View) ja toistotilan yhteydessä. Kun jompikumpi näistä äänitteistä on liitettyynä liikkumattomaan kuvaan, äänitteen osoitin näkyy monitorin alaosassa.

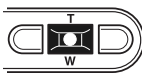

Aloita äänitteen toisto painamalla säätimen keskinäppäintä.



Toistoaika näkyy kuvan ylöosassa olevassa palkissa. Näyttö palaa pikakatseluun (Quick View) tai toistotilaan, kun äänite on päättynyt.



Toiston aikana ylös/alas -näppäimet säätelevät äänenvoimakkuutta.



Toisto perutaan painamalla valikkonäppäintä (menu).

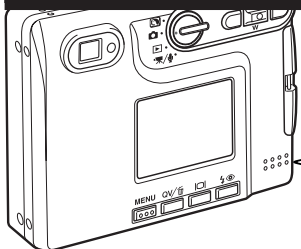

Kaiutin

Elokuvien ja äänitysten toistaminen

Elokuvaotoksia ja äänityksiä toistetaan samalla tavalla. Toista elokuvaa tai äänitystä painamalla säätimen keskinäppäintä ja vasen/oikea -näppäimiä; äänitysten näyttö on sininen.

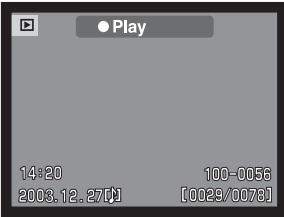

Äänite

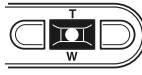

Aloita elokuvan tai äänityksen toisto painamalla säätimen keskinäppäintä.

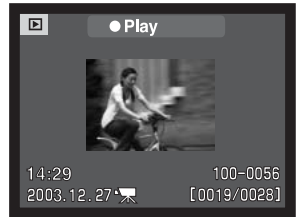

Elokuvatiedosto

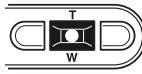

Keskeytä elokuvan tai äänityksen toisto painamalla säätimen keskinäppäintä; jatka toistoa painamalla näppäintä uudelleen.



Toiston aikana ylös/alas -näppäimet säätävät äänenvoimakkuutta ja vasen/oikea -näppäimet pikakelaavat elokuvaa tai äänitystä.

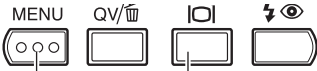

Näyttönäppäin vaihtelee ohjainpalkin näkymistä elokuvaotoksen yhteydessä.

Peru toisto painamalla menu -näppäintä.

Liikkuminen toistotilan valikossa

Valikossa liikkuminen on helppoa. Menu -näppäin avaa ja sulkee valikon. Vasen/oikea ja ylös/alas -näppäimet liikkuttavat osoitinta ja muuttavat valikon asetuksia. Säätimen keskinäppäin valitsee valikon vaihtoehtoja ja kytkee säätöjä.

MENU



Avaa toistotilan valikko painamalla menu -näppäintä.

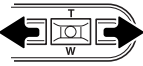

Valikon yläosassa oleva osion 1 välilehti on korostettuna. Korosta haluamasi välilehti vasen/oikea -näppäimillä; valikot vaihtuvat korostuksen mukaan.



Kun haluamasi valikon osa on näkyvillä, selaa valikon vaihtoehtoja ylös/alas -näppäimellä. Korosta vaihtoehto, jonka asetusta haluat muuttaa.

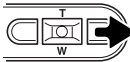

Kun muutettava vaihtoehto on korostettuna, paina oikea -näppäintä; asetukset tulevat näkyville ja voimassa oleva asetusta on korostettuna. Jos "Enter" on näkyvillä, avaa asetussäätö painamalla säätimen keskinäppäintä.



Korosta uusi asetusta zoomin näppäimillä.

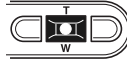
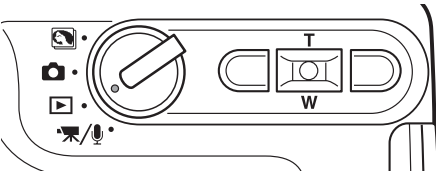

Valitse korostettuna oleva asetusta painamalla säätimen keskinäppäintä.

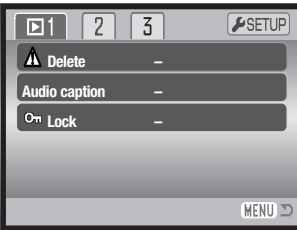

Kun asetusta on valittu, osoitin palaa valikon vaihtoehtoihin ja uusi asetusta on näkyvillä. Muutosten tekemistä voi jatkaa. Paluu toistotilaan tapahtuu painamalla menu -näppäintä.

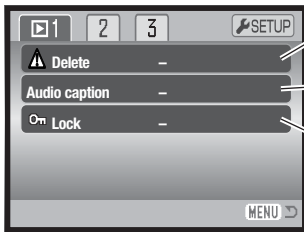

Kuvien poistaminen muistikortilta (s. 73).

Ääniliitteen liittäminen kuvaan tai kuvauksen yhteydessä äänitetyn äänimuistion korvaaminen toisella (s. 74).

Kuvien suojaaminen poistamiselta (s. 75).



Liikkumattoman yhdistelmäkuvan tekeminen liittämällä pieni kuva taustakuvaan (s. 76).

Kuvan rajaaminen (s. 78).

Yhden elokuvaotoksen ruudun kopioiminen ja tallentaminen liikkumattomana kuvana (s. 80).

Elokuvaotoksen osan kopioiminen ja tallentaminen (s. 82).

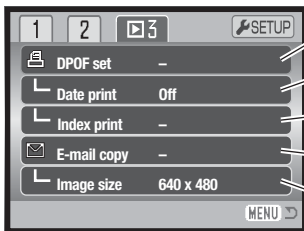

Kuvien valinta DPOF-tulostukseen (s. 84).

Päiväyksen merkintä kuhunkin DPOF-kuvaa (s. 85).

Indeksikuva-arkin luominen DPOF-tilaukseen (s. 85).

Sähköpostitettavien kuvien kopiointi ja koon muuttaminen (s. 86).

Sähköpostitettavan kuvan koon määrittäminen (s. 86).

Valikon vaihtoehdot ja niiden asetukset on selostettu tarkemmin seuraavissa jaksossa.

Otosvalinnan näyttö

Kun valitut ruudut (marked-frames) -asetus valitaan valikosta, otosvalinnan näyttö avautuu. Näyttö mahdollistaa useiden kuva- ja äänitiedostojen valinnan.

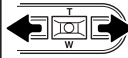
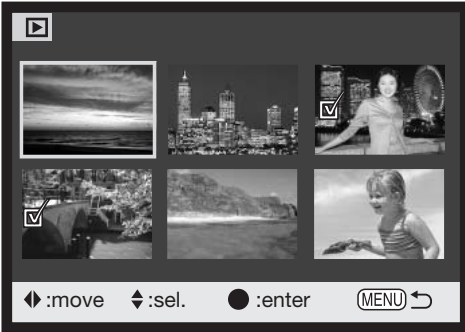

Vasen/oikea -näppäimet liikuttavat otosvalinnan keltaista kehystä.



Ylös -näppäin valitsee ruudun; valitun otoksen viereen tulee tarkistusmerkki. Alas -näppäin poistaa valinnan ja tarkistusmerkin.

MENU



Menu -näppäin sulkee näytön ja peruu kaikki siinä tehdyt valinnat.



Roskakorin kuvake osoittaa, että kuva on valittu poistettavaksi.



Avainkuvake osoittaa, että kuva on lukittu tai valittu lukittavaksi.



Kirjoitinkuvake osoittaa, että kuva on valittu DPOF tulostukseen. Kopioiden määrä näkyy oikealla.



Tarkistusmerkki osoittaa, että kuva on valittu kopioitavaksi.

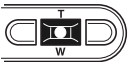

Suorita toimenpide loppuun painamalla säätimen keskinäppäintä.

Kuvien oikealla puolella voi olla osoittimia, jotka kertovat niiden olevan elokuva-, äänitys- tai e-mail-kopiotiedostoja.



Elokuva



E-mail -kopio



Äänite

Kuva- ja äänitiedostojen poistaminen



Poisto pyyhkii tiedoston lopullisesti. Poistettua tiedostoa ei voi palauttaa. Ole varovainen poistaessasi tiedostoja.

Yksittäisiä, useita tai kaikki kuvat voidaan poistaa muistikortilta toistovalikon osion 1 avulla (s.71). Ennen tiedoston poistamista ilmestyy varmistusnäyttö; “Yes” suorittaa toimenpiteen, “No” peruu toimenpiteen. Poistossa (delete) on neljä vaihtoehtoa:

This frame	Toistossa näkyvä tai korostettuna oleva tiedosto poistetaan.
Audio track	Kuvaan liittyvä äänimuistio tai ääniliite poistetaan.
All frames	Kaikki lukitsemattomat tiedostot poistetaan.
Marked frames	Useiden tiedostojen poisto. Kun tämä asetus valitaan, näkyville ilmestyy otsosten valintanäyttö. Valistes ensimmäinen korostettavaksi tarkoitettu tiedosto vasen/oikea -näppäimillä. Ylös -näppäin merkitsee korostetun otoksen roskakorin kuvakkeella. Kuva poistetaan valittujen joukosta korostamalla se keltaisella reunuksella ja painamalla alas -näppäintä, jolloin roskakorin kuvake häviää. Jatka niin, että kaikki poistettavaksi halutut otokset on merkitty. Jatka painamalla säätimen keskinäppäintä (varmennusnäyttö avautuu) tai peru toimenpide ja palaa toistovalikkoon painamalla valikkonäppäintä (menu). Kun varmennusnäytössä korostetaan ja hyväksytään “Yes”, merkityt tiedostot poistetaan.

Varmennusnäyttö avautuu ennen kuin tiedosto tai äänimuistio/ääniliite poistetaan. “Yes” suorittaa poiston, “No” peruu sen.

Poistotoiminto (delete) vaatii, että tiedoston lukitus on avattu. Lukitut tiedostot tulee avata ennen kuin ne voidaan poistaa (delete).



ÄÄNILIITE - AUDIO CAPTION

Liikkumattomaan kuvaan voi liittää 15 s pituisen äänitteen. Toiminto korvaa kuvaan mahdollisesti liitetyn äänimuiston. Ääniteliitteitä ei voi sisällyttää liikkuvaan kuvaan, eivätkä ne voi korvata varsinaisia äänityksiä (audio recording).



Tuo näkyville kuva, johon haluat ääniliitteen. Jos kuva on lukittu, avaa lukitus toistotilan valikon osiosta 1 (s. 75).

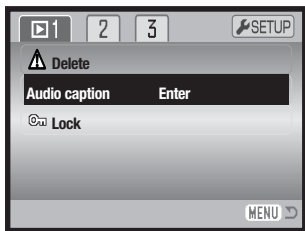

Korosta "enter" toistovalikon "audio-caption" -vaihtoehdosta.

Aloita äänitys painamalla säätimen keskinäppäintä (1).

- Jos kuvaan liittyy jo äänite, varmennusnäyttö avautuu. Aiemman äänitteen korvaava äänitys alkaa, kun "Yes" korostetaan ja hyväksytään. "No" peruu ääniliitteen äänityksen.

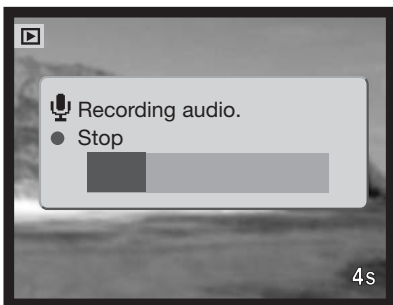

Merkkijana kertoo jäljellä olevan äänitysajan. Ääniliitteen äänityksen voi lopettaa 15 s aikana painamalla säätimen keskinäppäintä (1).

Kuva- ja äänitiedostojen lukitseminen - LOCK

Yksittäisen, useita tai kaikki tiedostot voi lukita. Lukittua tiedostoa ei voi poistaa toistotilan valikon tai QV/delete -näppäimen avulla. Alustustoiminto (format) (s. 76) kuitenkin poistaa kaikki tiedostot muistikortilta riippumatta siitä onko ne lukittu vai ei. Tärkeät kuvat ja äänitteet on syytä lukita. Lukitustoiminto löytyy toistotilan valikon osiosta 1 (s. 74). Lukituksella on neljä vaihtoehtoa:

This frame	Toistossa näkyvä tai korostettuna oleva tiedosto lukitaan.
All frames	Kaikki muistikortilla olevat tiedostot lukitaan.
Marked frames	Useiden tiedostojen lukitseminen tai avaaminen. Kun tämä asetus valitaan, otosvalinnan näyttö avautuu. Korosta lukittavaksi haluttu tiedosto vasen/oikea -näppäimillä. Ylös -näppäin merkitsee tiedoston avainkuvakkeella. Lukitus avataan korostamalla tiedosto keltaisella kehyksellä ja painamalla alas -näppäintä; avainkuvake häviää. Jatka niin, että kaikki lukittavat tiedostot on merkitty. Lukitse merkityt tiedostot painamalla säätimen keskinäppäintä tai peru toimenpide ja palaa toistotilan valikkoon painamalla valikkonäppäintä (menu).
Unlock all	Kaikkien muistikortilla olevien tiedostojen lukitus avataan.

Kuvien liittäminen toisiinsa - Image pasting

Image pasting tekee yhdistelmäkuvaan liittämällä pienen kuvan taustakuvaan. Yhdistelmäkuvaan koko ja laatu on sama kuin taustakuvankin.



Toistovalikon osiossa 2 oleva "image-paste" -vaihtoehto antaa mahdollisuuden valita kehystyyppin ja -koon sekä liitettävän kuvan sijainnin. Tuo taustakuva näkyville LCD monitoriin. Valitse "image paste" toistovalikosta ja aloita liittäminen painamalla säätimen keskinäppäintä.

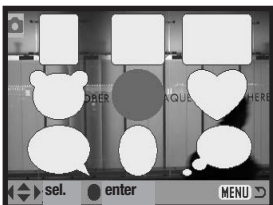

LCD monitorilla näkyy yhdeksän kehysvaihtoehtoa. Valitse kehys säätimen näppäimillä. Jatka painamalla säätimen keskinäppäintä.



Kehys näkyy taustakuvassa. Muuta kehysten kokoa ylös/alas-näppäimillä; kolme kokoa on valittavissa. Jatka painamalla säätimen keskinäppäintä.

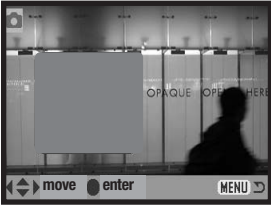

Valitse liitettävän kuvan paikka siirtämällä kehystä säätimen nuolinäppäimillä. Jatka painamalla säätimen keskinäppäintä. Menu -näppäimen painaminen peruu liitännätoimenpiteen ja palauttaa toistotilan. Kamera tallentaa tehdyt asetukset muistiinsa.

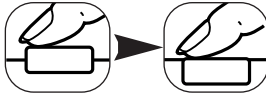

Kehyksessä näkyy päivittyvä kuva. Sommittele aiheesi kehyksen sisään ja lukitse tarkennus painamalla laukaisin osittain alas. Aiempia tallennustilan asetuksia käytetään kuvan ottamiseen ja optista zoomia voi käyttää. Ota kuva ja saata toimenpide loppuun painamalla laukaisin lopun matkaa alas.

Kuvien rajaaminen - Cropping frames

Osa kuvasta voidaan kopioida ja tallentaa.

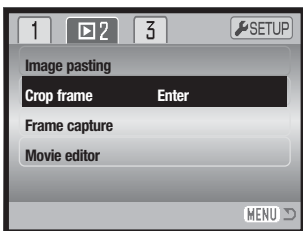

Tuo rajattava kuva LCD monitoriin. Valitse “crop-frame” toistotilan valikon osoiosta 2 ja aloita rajaustoiminto painamalla säätimen keskinäppäintä.



Tuo rajattava kuva monitoriin. Suurena kuvaa säätimen ylös-näppäimellä. Suurennuksen määrä näkyy LCD monitorissa. Ylös-näppäin lisää suurennusta. Alas-näppäin vähentää kuvan suurennusta.

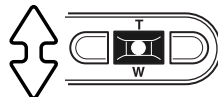

Kuvaa voi vierittää painamalla säätimen keskinäppäintä. Keskinäppäin vaihtelee suurennuksen ja vierityksen näyttöjä.

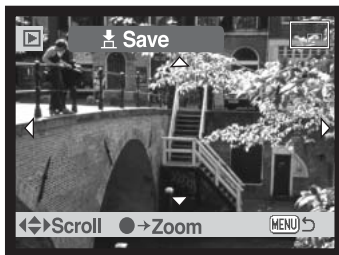

Vieritä kuvaa vasen/oikea- tai ylös/alas-näppäimillä.



Toista suurennus- ja vieritystoimintoja niin, että monitorilla näkyy kuva-ala, jonka haluat rajata. Pienin kuva-ala, joka voidaan rajata on 320 X 240.



Kun rajattava alue kuvasta on näkyvillä, suorita rajaus loppuun painamalla laukaisin kokonaan alas.



Rajatun kuvan tiedostonimi on näkyvillä. Suorita toimenpide loppuun painamalla säätimen keskinäppäintä.

Rajatun kuvan laatu on sama kuin alkuperäisenkin. Äänimuistio tai ääniliite ei kopioidu rajattuun kuvaan. Lukittujen tiedostojen rajatut kuvat ovat lukitsemattomia.

Kuvakaappaus - Frame capture

Elokuvaotoksen yksittäinen kuvaruutu voidaan kopioida ja tallentaa liikkumattomana kuvana. Kopioidun kuvan koko on sama kuin alkuperäisessä elokuvassakin.

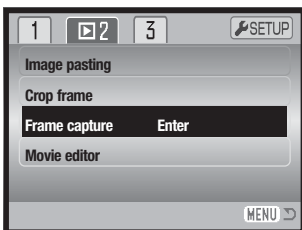

Tuo elokuva näkyville käyttämällä vasen/oikea-näppäimiä toistotilassa.

Valitse "frame-capture" toistotilan valikon osiosta 2 ja aloita kaappaus toiminto painamalla säätimen keskinäppäintä.



Valittu elokuvatiedosto latautuu kameras puskurimuistiin ja näkyville tulee otoksen ensimmäinen kuvaruutu.

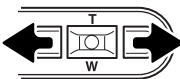

Tuo kaapattava kuvaruutu näkyville painamalla vasen/oikea-näppäimiä.

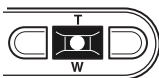

Kaappaa kuvaruutu painamalla säätimen keskinäppäintä. Ennen kaappausta ilmestyy varmennusnäyttö. "Yes" suorittaa toimenpiteen ja "No" peruu sen.

Kun "Yes" on valittu, "save-audio" (tallenna ääni) varmennusnäyttö tulee näkyville.



“Yes” tallentaa elokuvan äänityksen ääniliitteen WAV-tiedostona. Ääniotos ulottuu noin 7,5 sekuntia kaapatun kuvan molemmin puolin. “No” ei tallenna äänitystä liikkumattomaan kuvaan.

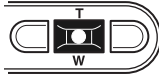
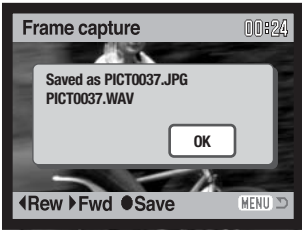

Tallennetun kuvakaappauksen ja äänityksen tiedostonimi tulevat näkyville. Suorita toimenpide loppuun painamalla säätimen keskinäppäintä.

Elokuvan editointi - Movie editor

Elokuvaotoksen osan voi kopioida ja tallentaa. Kopioidun kuvan koko on sama kuin alkuperäisen elokuvankin.



Tuo elokuva näkyville painamalla vasen/oikea-näppäimiä toistotilassa.

Valitse "movie-editor" vaihtoehto toistotilan valikon osiosta 2 ja aloita editointi painamalla säätimen keskinäppäintä.

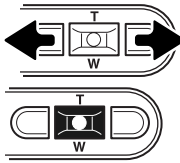

Valittu elokuvaotos latautuu kameras puskurimuistiin ja elokuvan ensimmäinen kuvaruutu tulee näkyville.

Tuo ensimmäinen editoitava kuvaruutu näkyville painamalla vasen/oikea-näppäimiä. Jatka painamalla säätimen keskinäppäintä.

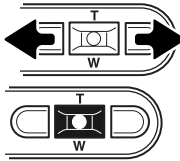

Tuo viimeinen editoitava kuvaruutu näkyville painamalla vasen/oikea-näppäimiä. Jatka painamalla säätimen keskinäppäintä; "preview-clip" (esikatsele leikkaus) viesti näkyy.



“Yes” näyttää editoidun elokuvan. Sama varmennusnäyttö näkyy esityksen jälkeen. “Next” jatkaa; “save-clip” (tallenna leikkaus) viesti näkyy.



“Yes” tallentaa editoidun elokuva, “No” peruu toimenpiteen.

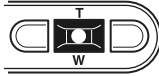

Tallennetun, editoidun elokuvan tiedostonimi näkyy. Suorita toimenpide loppuun painamalla säätimen keskinäppäintä.

Editoidun jakson pituus riippuu alkuperäisen elokuvan kuvakoosta ja kuvaruutunopeudesta. katso tiedot alla olevasta taulukosta.

Kuvakoko	Ruutunopeus	Leikkeen suurin pituus
320 X 240	30 fps	10 sec.
	15 fps	19 sec.
160 X 120	30 fps	41 sec.
	15 fps	76 sec.

Tietoja DPOF:stä

Tämä kamera tukee DPOF™ version 1:tä. DPOF (Digital Print Order Format) mahdollistaa liikkumatomien kuvien tulostamisen suoraan digitaalikamerasta. Kun DPOF tiedosto on luotu, muistikortin voi viedä kuvanvalmistamoon tai sen voi asettaa DPOF-yhteensopivan tulostimen muistikortti-paikkaan. Kun DPOF tiedosto luodaan, sitä varten syntyy automaattisesti misc. -kansio (s. 106).

DPOF tulostustilauksen luominen

DPOF Set -vaihtoehtoa käytetään tehtäessä vakiokuvien tilaus muistikortilla olevista kuvista. Yksittäisiä, useita tai kaikki kuvat voidaan tulostaa. Kuvatilaus luodaan toistotilan valikon osiosta 3 (s. 71). Print -vaihtoehdolla on neljä asetusta:

This frame	Toistotilassa näkyvälle tai korostetulle kuvalle tehdään DPOF tiedosto.
All frames	Kaikille muistikortilla oleville kuville luodaan DPOF tiedosto.
Marked frames	Valitaan joukko kuvia tulostettavaksi tai tilataan eri kuvista erilaisia kopiomääriä. Kun tämä asetusta valitaan, otosvalinnan näyttö avautuu. Korosta tulostettava kuva säätimen vasen/oikea -näppäimillä. Merkitse kuva tulostinkuvakkeella painamalla ylös -näppäintä. Kuvakkeen vieressä oleva luku kertoo tilattavan kopiomäärän. Ylös -näppäimellä kopiomäärää voi lisätä ja alas -näppäimellä vähentää. Enintään yhdeksän kopiota voi tilata. Kuva poistetaan tulostettavien joukosta painamalla alas -näppäintä niin, että lukumääräksi tulee nolla ja tulostinkuvake häviää. Jatka, kunnes kaikki tulostettavat kuvat on merkitty. Luo DPOF tiedosto painamalla säätimen keskinäppäintä tai peru toimenpide ja palaa toistotilan valikkoon painamalla valikkoväppäintä (menu).
Cancel all	DPOF tiedoston poisto.

Kun "this-frame" tai "all-frames" -asetus on valittu, kustakin kuvasta tehtävien kopioiden määrää pyytävä näyttö avautuu; enintään yhdeksän kopiota voidaan tilata. Valitse haluttu kopiomäärä säätimen ylös/alas -näppäimillä. Jos "all-frames" -asetus on valittu tulostustilausta luotaessa, sen jälkeen muistikortille tallennetut kuvat eivät sisälly tulostustilaukseen.

DPOF tiedostoa ei voi luoda toisella kameralla otetuille kuville. Muilla kameroilla luotuja DPOF tiedostoja ei tunnisteta. Kun kuvat on tulostettu, DPOF tiedosto säilyy edelleen muistikortilla, josta se täytyy poistaa erikseen.

Päiväyksen/Indeksikuvien tulostus - Date Print/Index Print

Jos haluat tulostaa päiväyksen kuhunkin DPOF-tilauksessa olevaan kuvaan, valitse "On" toistotilan valikon osiossa 3 olevasta "date-print" vaihtoehdosta. Päiväyksen tulostaminen perutaan valitsemalla asetukseksi "Off."

Jos haluat tulostaa indeksikuvat kaikista muistikortilla olevista kuvista, valitse "Yes" toistotilan valikon osiossa 3 olevasta "index print" vaihtoehdosta. Indeksikuvien tulostus perutaan valitsemalla samassa kohdassa "No".



Indeksikuvat

Jos vaihtoehdon "date-print" asetuksena on "On" tai indeksikuvatilauksena luodaan, mitkään myöhemmin muistikortille tallennetut kuvat eivät kuulu tilaukseen. Valikon vaihtoehdot tulee valita uudelleen.

Yhdelle arkille tulostuvien kuvien lukumäärä vaihtelee tulostimen mukaan. Pienoiskuviin liittyvät tiedot voivat myös vaihdella.

Huomaa

DPOF tiedostot ja kuvat voidaan tulostaa myös suoraan kamerasta, ks. sivu 110.

Sähköpostikopio - E-mail Copy

E-mail Copy toiminnon avulla saadaan tarkka kopio kuva-, ääni- ja elokuvatiedostosta tallennettavaksi toiselle muistikortille.

Sähköpostikopio (E-mail Copy) tekee standardin 640 X 480 (VGA) tai 160 x 120 (QVGA) JPEG kopion alkuperäisestä liikkumattomasta kuvasta, jolloin sen voi helposti liittää sähköposteihin.

Sähköpostikopioita voi kopioida vain kameran alkuperäiselle muistikortille. E-mail copy valitaan toistovalikon osiosta 3 (s. 71).

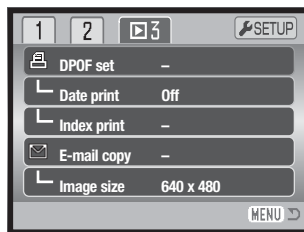

Kun kopiointitoimintoa käytetään, tiedostoille luodaan kansio (s. 106); kopiot sisältävän kansion päätte on EM. Äänimuistion sisältävät tiedostot tallentuvat äänineen. Lukittujen kuvien kopioissa lukitus on avattuna. DPOF tietoja ei kopioida.

Sähköpostikopioiksi muutettava tietomäärä riippuu muistikortilla olevasta vapaasta tilasta ja kopion kuvakoosta. E-mail copy -toiminnolla on kaksi valikkovaihtoehtoa:

This frame	Toistotilassa näkyvillä olevan tai korostettuna olevan tiedoston kopiointi.
Marked frames	Yhden tai useamman tiedoston kopiointi. Kun tämä asetus on valittuna, otosvalinnan ruutu avautuu; korosta kopioitava tiedosto keltaisella kehyksellä ja paina ylös -näppäintä niin, että sen yhteyteen tulee tarakastusmerkki. Kopiointivalinta perutaan korostamalla valittuna oleva pienoiskuva ja painamalla alas -näppäintä; tarkastusmerkki häviää. Jatka kunnes kaikki kopioitavat tiedostot on merkitty. Jatka sen jälkeen painamalla säätimen keskinäppäintä tai peru toiminto ja palaa toistotilan valikkoon painamalla valikkonäppäintä (menu).

Ennen e-mail copy -toiminnon aloittamista tulee kopion koko valita toistotilan valikon osiosta 3 (s. 71). Vaihtoehtoja on kaksi: 640 X 480 (VGA) tai 160 X 120 (QVGA).

Copied to 102KM_EM

OK

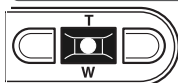

Kun kuva(t) on valittu sähköpostikopiointiin, kopointitoiminto alkaa ja näyttöön ilmestyy sen kansion nimi, jonne kopiot sijoituivat; palaa valikkoon painamalla säätimen keskinäppäintä. Samaa kansiota käytetään sähköpostikopioiden tallennukseen siihen asti, että kopioiden määrä ylittää 9.999 kappaleen rajan.

Huomaa

Copy-unsuccessful -viesti ilmestyy, jos yhden tai useamman kuvan kopioiminen epäonnistui. Tarkista muistikortilta, mitkä tiedostot kopioituivat ja suorita kopiointi uudelleen niiden osalta, joiden kopioituminen ei onnistunut.

ASETUSTILA - SETUP MODE

Asetustilaa käytetään kameran toimintojen ja käytön säätelyyn. Jakso "Liikkuminen asetustilan valikossa" kattaa valikon käytön. Jakson jälkeen tulevat yksityiskohtaisemmat tiedot valikon asetuksista.

Asetusvalikon avaaminen

Asetusvalikko (setup) avataan muista valikoista. Siihen pääsee mistä tahansa tallennus- ja toistotilan valikosta.

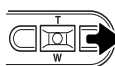
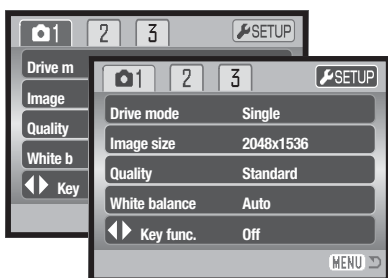

Korosta Setup-välilehti valikon yläosasta.

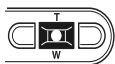

Avaa asetusvalikko painamalla säätimen keskinäppäintä.

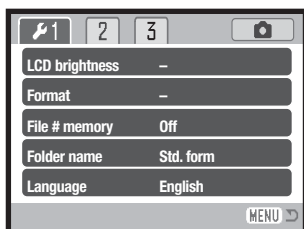

Asetusvalikko (setup)

Suorita toiminnot päinvastoin, jos haluat palata alkuperäiseen valikkoon. Menu-näppäimen painaminen sulkee valikon ja palauttaa tallennus- tai toistotilan.

Liikkuminen asetustilan valikossa

Valikossa liikkuminen on helppoa. Valikossa liikutaan säätimen nuolinäppäimillä. Säätimen keskinäppäimellä kytetään valikon asetukset.

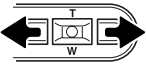

Osion 1 välilehti on aluksi korostettuna. Korosta haluamasi välilehti vasen/oikea -näppäimillä; valikot vaihtuvat korostuksen mukaan.



Kun haluttu valikon osa on näkyvillä, selaa valikon vaihtoehtoja ylös/alas -näppäimillä. Korosta vaihtoehto, jonka asetuksen haluat muuttaa.

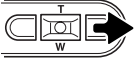

Kun muutettava vaihtoehto on korostettuna, paina säätimen oikea -näppäintä; asetukset tulevat näkyville ja voimassa oleva asetus on korostettuna. Jos "Enter" on näkyvillä, jatka painamalla säätimen keskinäppäintä.



Korosta uusia setus zoomin näppäimillä.

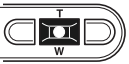

Valitse korostettu asetus painamalla säätimen keskinäppäintä.

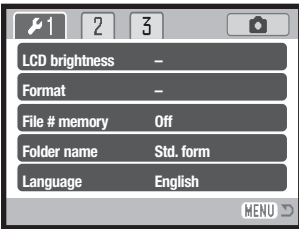

Kun asetus on valittu, kohdistin palaa valikon vaihtoehtoihin ja uusi asetus näkyy. Asetusten muuttamista voi edelleen jatkaa. Valikosta poistutaan painamalla menu -näppäintä.

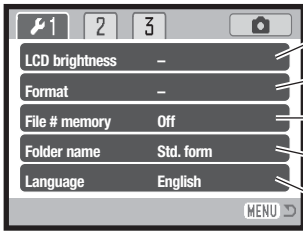

Monitorin kirkkauden säätäminen (s. 91).

Muistikortin alustaminen (s. 91).

Tiedostonumeron muistin käynnistäminen (s. 92).

Tiedostonimen tyyppin valinta (s. 92).

Valikkokielen valinta (s. 93).

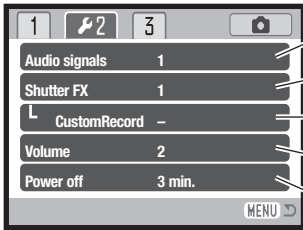

Äänimerkkien käynnistäminen tai sammuttaminen (s. 93).

Laukaisuäänen käynnistäminen tai sammuttaminen (s. 93).

Oman äänitehosteen äänitys (s. 94).

Kameran merkkiäänien äänenvoimakkuuden säätö (s. 95).

Automaattisen virankatkaisun ajankohdan valinta (s. 95).

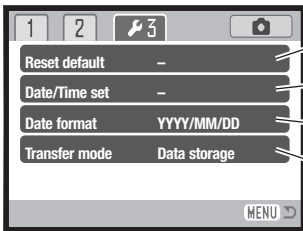

Kameran toimintojen perusasetusten palautus (s. 96).

Kameran kellon ja kalenterin säätäminen (s. 22).

Päiväyksen merkintätavan muuttaminen (s. 98).

Tiedonsiirtotavan valinta (s. 98).

LCD monitorin kirkkaus - LCD brightness

LCD monitorin kirkkaudensäädössä on 11 porrasta. Kirkkauden asetusnäyttö avataan asetusvalikon osiosta 1 (s. 90); objektiivin työntyy esiin, jos se oli sisäänpainuneena. Säädä kirkkautta vasen/oikea -näppäimillä (1); monitorikuva muuttuu vastaavasti. Kytke kirkkaustaso painamalla säätimen keskinäppäintä (2).

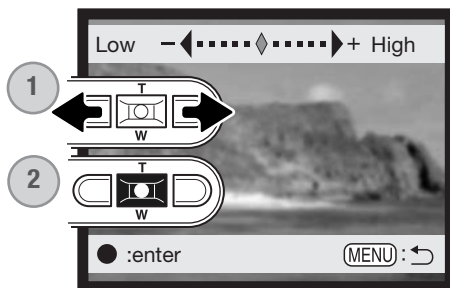

Muistikortin alustaminen - Format



Kun muistikortti alustetaan, kaikki sillä olevat tiedot häviävät.

Alustamista käytetään kaikkien muistikortilla olevien tietojen poistamiseen. Kopioi kortin tärkeät tiedot tietokoneelle tai tallennusvälineelle ennen kortin alustamista. Kuvien lukitseminen ei estä niiden häviämistä, kun kortti alustetaan. Alusta kortti aina kamerassa; älä koskaan käytä tietokoneen alustustoimintoa muistikortin alustamiseen.

Kun alustustoiminto (format) on valittu ja hyväksytty asetusvalikon osiosta 1 (s. 90), varmennusnäyttö avautuu. "Yes" alustaa kortin, "No" peruu alustustoiminnon. Kun kortti on alustettu näkyville avautuu uusi näyttö; palaa asetusvalikkoon painamalla säätimen keskinäppäintä.

Jos "unable-to-use-card" -viesti ilmestyy, kortin voi joutua alustamaan ennen kuin sitä voi käyttää. Myös toisessa kamerassa käytetyn kortin voi joutua alustamaan.

Tiedostonumeron muisti - File number (#) memory

Jos "file number memory" on valittuna ja uusi kansio luodaan, ensimmäinen siihen tallennettava tiedosto saa numeron, joka on yhtä suurempi kuin sitä ennen tallennettu. Jos tiedostojen numeroinnin muisti on ehkäistynä, tiedosto saa numeron 0001. Tiedostonumeron muisti käynnistetään asetusvalikon osiosta 1.

Jos tiedostonumeron muisti on toiminnassa ja muistikorttia vaihdetaan, ensimmäinen uudelle kortille tallentuva tiedosto saa numeron, joka on yhtä suurempi kuin edelliselle kortille viimeeksi tallennetulla tiedostolla, edellyttäen, että uudella kortilla ei ole vielä suurempaa tiedostonumeroa. Jos sillä on, uuden tiedoston numeroksi tulee yhtä suurempi kuin kortilla ennestään olevalla suurinumeroisimmalla tiedostolla.

Kansion nimi - Folder name

Kaikki kuvat tallentuvat muistikortin kansioihin. Kansionimiä on kahta tyyppiä: standardi ja päiväyksen mukainen.

Standardikansiolla on kahdeksanmerkkinen nimi. Ensimmäisen kansion nimi on 100KM002. Kolme ensimmäistä numeroa ovat kansion sarjanumero, joka kasvaa sitä mukaa kun uusia kansioita luodaan. Seuraavat kaksi kirjainta viittaavat Konica Minoltaan ja kolme viimeistä numeroa indentifioi käytetyn kameran; 002 tarkoittaa DiMAGE Xg:tä.



100KM002
(Standard)



10140124
(Date - päiväys)

Päiväyksen mukainen kansion nimi alkaa myös kolmella sarjanumerolla ja sitä seuraa yksi numero vuodelle, kaksi kuukaudelle ja yksi päivälle: 101VKKPP. Kansio 10140124 luotiin vuonna 2004, tammikuun 24. päivänä.

Kun päiväyksen mukainen kansion nimeäminen on valittu, ensimmäinen tietynä päivänä tallennettava kuva luo uuden kansion kuvaamispäivänsä mukaisesti. Kaikki samana päivänä kuvatut otokset tallentuvat samaan kansioon. Muina päivinä tallennettavat kuvat tallentuvat oman päiväyksensä mukaisiin kansioihin. Jos tiedostonumeron muisti (file number memory) ei ole käytössä (s. 101) ja uusi kansio luodaan, kuvatiedoston sarjanumerointi alkaa lukemasta 0001. Jos tiedostonumeron muisti on toiminassa, kuvatiedoston sarjanumero tulee olemaan yhtä suurempi kuin aiemmalla suurinumeroisimmalla tiedostolla. Lisää tietoja kansiorakenteesta ja tiedostonimistä on sivulla 106.

Valikkokieli - Language

Valikoissa käytetyn kielen voi muuttaa. Valikkokieli valitaan asetusvalikon basic -osiosta.

Äänimerkit - Audio signals

Aina kun kameran näppäintä painetaan, äänimerkki varmistaa toimenpiteen. Äänimerkit voi ehkäistä asetusvalikon (setup) osiosta 2 (s. 90). Kaksi äänimerkkiä on valittavissa. Merkkivalon toiminta muuttuu äänimerkkien muuttuessa.

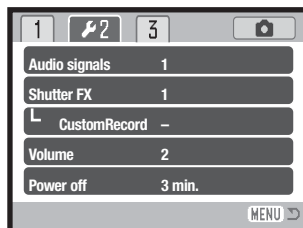

Laukaisuääni - Shutter FX

Kun kamera laukaistaan, laukaisimen ääni antaa varmistuksen kuvan ottamisesta. Laukaisuäänen voi ehkäistä asetusvalikon (setup) osiosta 2 (s. 90). Kolme laukaisuääntä on valittavissa; signaali 1 on mekaaninen, signaali 2 elektroni- nen ja lisäksi on räätälöitävä signaali. Mekaaninen laukaisuääni on ottettu legendaarisesta Minolta CLE:stä, pienestä mittaatsinkamerasta, joka edustaa huippua Leitz-Minolta CL kameramallista.



Oman merkkiäänen äänitys - Custom FX recording

Tarkennuksen ja laukaisun merkkiäänen voi äänittää itsekin. Kamera käyttää merkkiääntä osoittamaan, että tarkennus on tapahtunut.

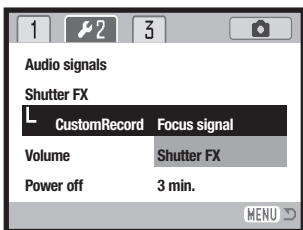

Äänitystä varten valitaan joko focus signal (tarkennus) tai shutter FX (laukaisu) asetusvalikon Cust. FX-vaihtoehdosta. Toiminnan aikana näkyy viestejä.

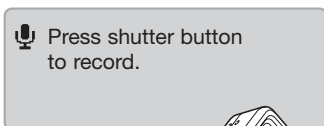

Oheisen viestin ilmestyessä tulee painaa kameras laukaisinta laukaisuäänen äänityksen aloittamiseksi.

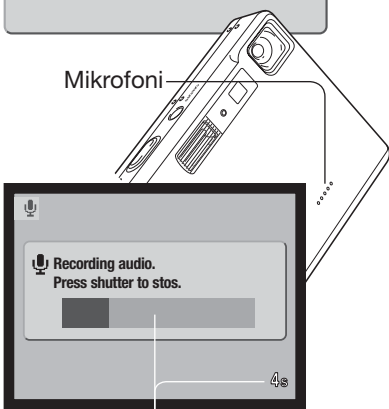

Äänityksen aikana kameras mikrofonin on hyvä olla noin 20 cm:n päässä äänilähteestä. Äänityksen pituus voi olla korkeintaan 4 sekuntia. Jäljellä oleva aika näkyy toimintajanasta sekä monitorissa olevasta otoslaskurista. Äänitys päättyy, kun laukaisinta painetaan uudelleen tai äänitysaika loppuu.

Äänityksen pituus vaikuttaa kameras suorituskykyyn. Mitä pidempi äänitehoste on, sitä pidempi on kameras laukaisu-väli kuvattaessa. Sillä voi olla suuri merkitys jatkuvan kuvauksen kuvausnopeuteen.

Jäljellä oleva äänitysaika

Test custom recording?

Yes Next

Save custom recording?

Yes No

Testaa äänitys valitsemalla ja vahvistamalla "Yes." Toiston aikana ylös/alas -näppäimet säätelevät äänenvoimakkuutta ja menu -näppäin peruu toiston. Jatka valitsemalla ja vahvistamalla "Next".

Laukaisuääni tallennetaan ja se poistaa aiemman äänityksen, kun "Yes" valitaan ja vahvistetaan. "No" peruu toimenpiteen.

Kerran tallennetun äänitehosteen voi koska tahansa ottaa käyttöön valitsemalla asetusvalikon custom-asetuksesta shutter-FX -vaihtoehdon.

Äänenvoimakkuus - Volume

Äänimerkkien ja laukaisuäänen (shutter FX) voimakkuutta voi vähentää tai lisätä asetusvalikon osiosta 2 (s. 90). Tämä ei vaikuta äänitteiden äänenvoimakkuuteen.

Automaattinen virrankatkaisu - Auto power off

Virran säästämiseksi kameralta virta katkeaa, jos sitä ei käytetä tietyn ajan kuluessa. Virran saa palautettua painamalla pääkytkintä. Automattisen virrankatkaisun ajankohdan voi muuttaa asetusvalikon osiosta 2 (s. 90): 1, 3, 5, 10 ja 30 minuuttia ovat mahdollisia valintoja. Automaattisen virrankatkaisun aika on kiinteästi 10 minuuttia, kun kamera on liitetty tietokoneeseen.

Perusasetusten palautus - Reset default

Tämä toiminto vaikuttaa kaikkiin kameran toimintatapoihin. Kun toiminto valitaan, varmennusnäyttö avautuu; "Yes" palauttaa seuraavat toiminnot ja asetukset, "No" peruu toimenpiteen.

Tarkennusalue	Laaja	s. 61
Salamakuvaustapa	Automaattisalama	s. 32
Kuvansiirtotapa	Yhden kuvan siirto	s. 44
Kuvakoko (liikkumaton kuva)	2048 X 1536	s. 48
Kuvanlaatu	Standard	s. 48
Valkotasapaino (still/elokuva)	Auto	s. 50
Räätälöity näppäintoiminto	Ei	s. 51
Kameran herkkyys	Auto	s. 52
Valonmittaustapa	Monisegmenttinen	s. 53
Valotuskorjaus	0.0	s. 54
Kohinan vähennys	Kyllä	s. 54
Automaattiasetusten palautus	Kyllä	s. 55
Väritila (still/elokuva)	Värikuva	s. 56
Äänimuistio	Ei	s. 56
Päiväyksen merkintä	Ei	s. 58
Digitaalinen zoom	Ei	s. 59
Välitön kuvakatselu	Ei	s. 60

Tallennustila (Elokuvan/äänien valikko)	Elokuva	s. 66
Kuvakoko (elokuva)	320 X 240	s. 66
Ruututaajuus	15fps	s. 66
Elokuvaustapa	Standard	s. 66
Päiväyksen tulostus (DPOF)	Ei	s. 85
Kuvakoko (E-mail copy)	640 X 480	s. 86
LCD monitorin kirkkaus	Normaali	s. 91
Tiedostonumeron muisti	Ei	s. 92
Kansion nimi	Standard	s. 92
Äänimerkit	1	s. 93
Laukaisuäänien FX	1 (oma äänitys pyyhkiytyy)	s. 93
Äänenvoimakkuus	2	s. 95
Automaattisen virrankat. aika	3 min	s. 95
Tiedonsiirtotapa	Tiedon tallennus	s. 98

Päiväys ja kellonaika - Date and time

Kellon tarkka asettaminen on tärkeää. Kun tallennus tehdään, päiväys ja kellonaika liitetään tallennettuun tiedostoon ja ne näkyvät, kun tiedosto toistetaan toistotilassa tai kameran mukana tulevilla DiMAGE Viewer ohjelmalla. Päiväyksen ja kellonajan asetusohjeet ovat sivulla 22.

Päiväyksen esitysmuoto - Date format

Monitorissa näkyvän ja kuviin merkittävän merkintätavan voi muuttaa: YYYY/MM/DD (vuosi, kuukausi, päivä), MM/DD/YYYY (kuukausi, päivä, vuosi), DD/MM/YYYY (päivä, kuukausi, vuosi). Valitse merkintätapa ja kytke se painamalla enter -näppäintä; uusi merkintätapa näkyy valikossa. Merkintätapa ei vaikuta päiväyksen mukaan nimettäviin kansioihin (s. 92). Päiväyksen esitystapa valitaan asetusvalikon osiosta 3 (s. 90).

Tiedonsiirtotapa - Transfer mode

Kolme tiedonsiirtotapaa on valittavissa:

Tiedon tallennus - Data storage – tiedon siirtoon kameran ja tietokoneen välillä. Tämä vaihtoehto tulee valita, jos tiedostoja halutaan siirtää tietokoneelle tai kameraa käytetään DiMAGE Viewer ohjelmalla.

Etäkamera - Remote camera – mahdollistaa elävän videosiirron kamerasta tietokoneelle.

PictBridge – kuvien tulostamiseen PictBridge-yhteensopivalla tulostimella.

Lisätietoja näistä vaihtoehdoista on käyttöohjeen jaksossa "Tiedonsiirtotila".

TIEDONSIIRTOTILA - DATA-TRANSFER MODE

Lue tämä jakso huolellisesti ennen kuin liität kameran tietokoneeseen. Tarkemmat tiedot DiMAGE Viewer ohjelman asentamisesta ja käytöstä löytyvät ohjelman käyttöohjeesta. DiMAGE käyttöohjeet eivät kata tietokoneiden ja niiden käyttöjärjestelmien peruskäyttöä; katso tarvittavat tiedot tietokoneesi mukana tulleista käyttöohjeista.

Järjestelmävaatimukset

Jotta kameran voi liittää tietokoneeseen ja sitä voi käyttää tallennusvälineenä, tietokoneessa tulee olla USB portti standardiliitintänä. Tietokoneen ja käyttöjärjestelmän valmistajien tulee taata tuki USB liitännälle. Seuraavat käyttöjärjestelmät sopivat yhteen kameran kanssa:

IBM PC/AT yhteensopivat	Macintosh
Windows®98, 98SE, Me, 2000 Professional ja XP (Home/Professional)	Mac OS 9.0 – 9.2.2, Mac OS X v.10.1.3 – 10.1.5, v.10.2.1 – 10.2.8 ja v.10.3 – 10.3.1

Tarkista viimeisimmät yhteensopivuustiedot Minolta kotisivuilta:

Pohjois-Amerikka: <http://www.konicaminolta.us/>

Eurooppa: <http://www.konicaminoltasupport.com/>

Windows 98 tai 98 second edition: mukana tulevalla DiMAGE Viewer CD-ROM:illa oleva ajuriohjelma on asennettava (s. 102). Mitään erityistä ajuriohjelmaa ei tarvita muille Windows tai Macintosh käyttöjärjestelmille.

Jos olet ostanut aiemman DiMAGE digitaalikameran ja asentanut Windows 98 ajuriohjelma, joudut suorittamaan ajuriohjelman asennuksen uudelleen. Mukana tulevalla DiMAGE Viewer CD-ROM:illa oleva päivitetty ajuri tarvitaan DiMAGE Xg:n liittämiseen tietokoneen kanssa. Uusi ajuriohjelma ei vaikuta vanhempien DiMAGE kameroiden toimintaan.

Kameran liittäminen tietokoneeseen

Käytä täysin ladattua akkua, kun liität kameran tietokoneeseen. AC adapterin (lisävaruste) käyttö on akkukäyttöä suositeltavampaa. Windows 98 tai 98SE -käyttäjät: luekaa tarvittavan USB ajuriohjelman asennusohjeet sivulta 102 ennen kuin liitätte kameran tietokoneeseen.

1. Käynnistä tietokone. Tietokoneen tulee olla käynnissä, kun kamera liitetään siihen.
2. Aseta muistikortti kameraan. Ohjeet muistikortin vaihtamisesta, kun kamera on kiinni tietokoneessa, ovat sivulla 108.
3. Työnnä USB-portin kansi auki. Työnnä USB kaapelin pienempi liitin kameraan. Tarkista, että liitin on hyvin kiinni.

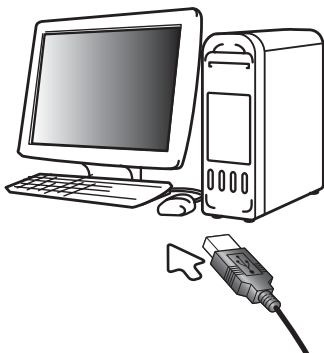

4. Kiinnitä USB kaapelin toinen liitin tietokoneen USB-porttiin. Tarkista, että liitin on hyvin kiinni. Kamera tulee liittää suoraan tietokoneen USB-porttiin. Liittäminen USB-hubiin voi estää kameran oikean toiminnan.

5. Käynnistä USB-liitäntä kytkemällä virta kameraan. Kun kamera on kiinni tietokoneessa, näkyvillä on tiedonsiirron näyttö.

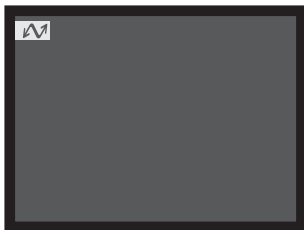



Windows®XP



Windows®

Kun USB-liitântä on valmis aseman kuvake ilmestyy “omaan tietokoneeseen” tai “työpöydälle”; nimi vaihtelee muistikortin mukaan. Windows XP:tä tai Mac OS X:ää käytettäessä vau- tuu ikkuna, joka pyytää ohjeita siitä, mitä kuvatiedostolle pitää tehdä; noudata ikkunaan tulevia ohjeita. Jos tietokone ei tunnista kameraa, irroita kamera tietokoneesta ja käynnistä tietokone uudelleen. Toista edellä selostetut liitântätoimen- piteet.



Mac OS X

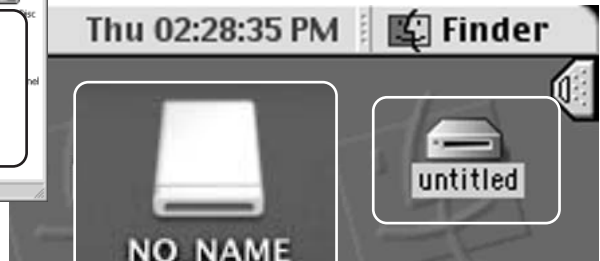

Mac OS X

Mac OS

Nimi vaihtelee muistikortin mukaan

Liittäminen: Windows 98 ja 98SE

Ajuri täytyy asentaa vain kerran. Jos ajuria ei voi asentaa automaattisesti, sen voi asentaa käsin käyttöjärjestelmän "lisää uusi laite/add-new-hardware" -velhon avulla; ohjeet ovat seuraavalla sivulla. Jos käyttöjärjestelmä vaatii 98 CD-ROM:ia asennuksen aikana, aseta se CD-ROM-asemaan ja noudata näytölle tulevia ohjeita. Muut Windowsin ja Macintoshin käyttöjärjestelmät eivät vaadi erillistä ajuria.

Automaattien asennus

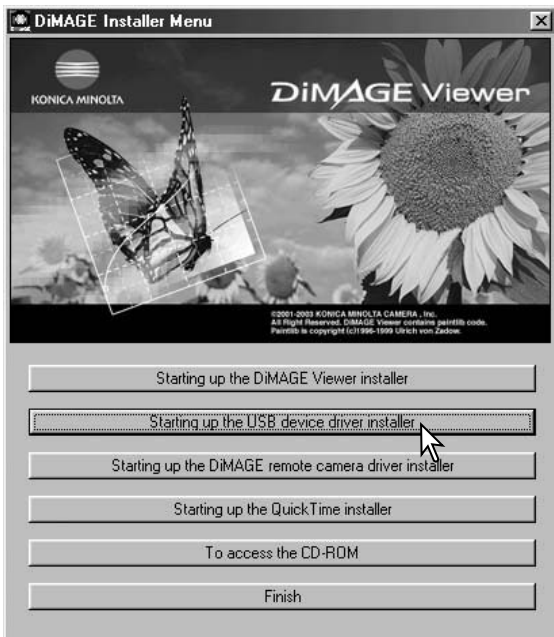

Aseta DiIMAGE software CD-ROM asemaan ennen kameran liittämistä tietokoneeseen. "DiIMAGE installer menu" avautuu automaattisesti. Windows 98 USB-ajurin automaattiasennus: näpäytä "starting-up-the-USB-device-driver-installer" -näppäintä. Ruudulle avautuu ikkuna, joka varmistaa, että ajuri tulee asentaa; näpäytä "Yes" jatkaaksesi.



Kun ajurin asennus on onnistunut, avautuu uusi ikkuna. Näpäytä "OK." Käynnistä tietokone uudelleen ennen kameran liittämistä siihen (s. 100).

Asentaminen käsin

Windows 98 ajurin asentaminen käsin: noudata kameran liittämisestä tietokoneeseen annettuja ohjeita sivulta 100.

Kun kamera on liitettynä tietokoneeseen, käyttöjärjestelmä tunnistaa uuden laitteen ja "lisää uusi laite / add-new-hardware" -velhon ikkuna avautuu. Aseta DiIMAGE Viewer software CD-ROM asemaan. Näpäytä "Seuraava/Next."



Valitse suositus sopivan ajurin etsimisestä. Näpäytä "Seuraava/Next."



Valitse ajurin sijainnin määrittely. "Selaa/Browse"-ikkunaa voi käyttää ajurin etsintään. Kun ajurin sijainti näkyy ikkunassa, näpäytä "Seuraava/Next."

- Ajurin tulisi löytyä CD-ROM:ilta kansioista :\\Win98\\USB.

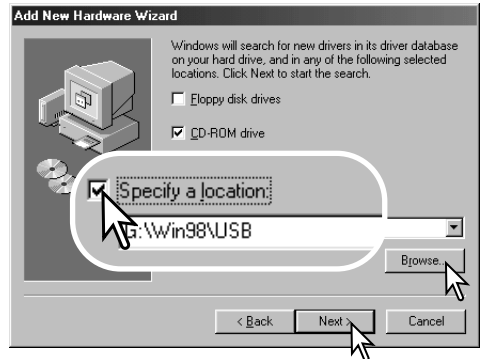



Viimeinen ikkuna vahvistaa, että ajuri on asennettu. Näpätää “Valmis/Finish”. Käynnistä tietokone uudelleen.

“Lisää uusi laite / add new hardware” -velho varmistaa ajurin sijainnin. Asenna ajuri näpätämällä “Seuraava/Next”.

- Jokin kolmesta ajurista voi löytyä: MNLVENUM.inf, USBPDR.inf tai USBSTRG.inf.
- CD-ROM-aseman tunnus vaihtelee tietokoneen mukaan.

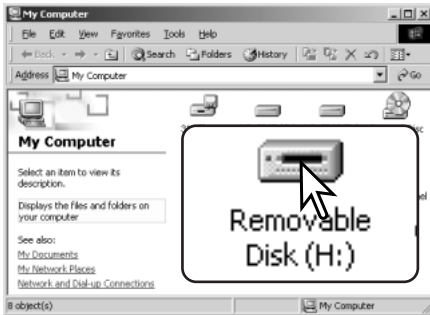

Kun “oma tietokone / my-computer” -ikkuna avataan, siellä näkyy uusi liikuteltavan levyn kuvake. Kaksoisnäpätämällä kuvaketta pääset käsittelemään kameran muistikorttia; ks. 106.

Automaattinen virrankatakaus - tiedonsiirtotila

Jos kamera ei saa luku- tai tallennuskäskyä kymmenen minuutin aikana, se katkaisee virran pariston säästämiseksi. Kun kamera sammuttaa virran, tietokone voi antaa varoituksen siitä, että laite on irroitettu turvattomasti. Näpäytä "OK." Kamera tai tietokone ei vahingoitu toimenpiteestä.

Sammuta kamera toimintatavan säätimellä. Uudista USB-liitäntä käynnistämällä kamera toimintatavan säätimellä.

QuickTime 6 järjestelmävaatimukset

IBM PC/AT yhteensopivat

Pentium prosessoriin perustuva PC
tai yhteenspoiva

Windows®98, 98SE, Me,
2000 Professional ja
XP (Home/Professional)

Vähintään 128MB RAM

Asenna QuickTime noudattamalla asennusohjelman antamia ohjeita. Uusimman version QuickTime ohjelmasta voi ladata Apple Computerin kotisivulta: <http://www.apple.com/>.

Memory card folder organization



Drive Icon

Kun kamera on liitettyä tietokoneeseen, kuva- ja äänitiedostoja voi käsitellä kaksosinäpöyttämällä kuvakkeita. Kuvatiedostot ovat DCIM kansiossa.

Kuvien ja äänitiedostojen kopioiminen: vedä ja pudota tiedoston kuvake haluamaasi paikkaan tietokoneen tallennuspaikoissa. Muistikortilla olevia tiedostoja ja kansioita voi poistaa tietokoneesta. Älä kuitenkaan koskaan

alusta (format) kameran muistikorttia tietokoneesta käsin; käytä aina kameraa muistikortin alustamiseen. Vain kameralla tallennettuja tiedostoja tulee säilyttää muistikortilla.



Dcim



Misc

Misc. -kansio sisältää DPOF tulostustiedostot (s. 84).



100KM002



10140124



102KM_EM



PICT0001.JPG

Fine, standard tai economy kuva



PICT0001.WAV

PICT0001:n äänimuistio tai ääniliite



PICT0002.MOV

Elokuvaotos



PICT0003.WAV

Äänitys

Kuva- ja äänitiedostojen nimien alussa on "PICT", jota seuraa nelilukuisen tiedostonumero ja jpg tai mov päätte. Äänimuistoiden ja ääniliitteiden päätte on wav ja muuten tiedostonimi vastaa kuvan nimeä. Myös äänitysten päätte on wav. Tiedostoja voi kopioida yksinkertaisesti raahaamalla ne haluttuun paikkaan tietokoneessa.

E-mail Copy -kuvat sijoittuvat kansioon, jolla on päätte "EM." Kun uusi kansio luodaan, kansion nimen ensimmäiset kolme numeroa ovat yhtä suuremmat kuin siihen asti muistikortille tehdyllä kansiossa. Kun kuvatiedoston indeksinumero ylittää luvun 9999, syntyy uusi kansio, jonka numero on yhtä suurempi kuin aiemman, suurinumeroisimman kansion: esim. 100KM002 -> 101KM002.

Kuvan tiedostonimessä oleva numero ei aina vastaa kuvan otosnumeroa. Kun kuvia poistetaan kamerasta, otoslaskuri mukautuu näyttämään kortilla olevien otosten lukumäärän ja antaa otosnumerot sen mukaan. Kuvien sarjanumerot eivät muutu, kun kuvia poistetaan. Kun uusi kuva tallentuu, se saa numeron, joka on yhtä suurempi kuin aiempi suurin sarjanumero kansiossa. Sarjanumeroita voi säädellä tiedostonumeron muistin (file-number-memory) avulla (asetusvalikon osios 1 - s. 92).

Camera Notes

Kuviin liittyy exif otsikkotietoja. Tietoihin sisältyy päivä ja aika, jolloin kuva otettiin sekä tietoja kameran asetuksista. Tiedot voi tarkistaa kamerasta tai DiMAGE Viewer ohjelmasta. Jos kameralla otettu kuva avataan kuvankäsittelyohjelmassa, joka ei tue Exif otsikkotietoja ja kuva tallennetaan alkuperäisen päälle, exif-tiedot häviävät. Jotkin Exif-yhteensopivat ohjelmat muuttavat Exif-tietoja niin, että DiMAGE Viewer ei pysty lukemaan niitä. Jos käytät muuta ohjelmaa kuin DiMAGE Viewer, varmuuskopioi aina tiedosto, jotta exif-tiedot säilyvät.

Kuvien näkyminen oikein tietokonemonitorissa voi vaatia monitorin väriavaruuden säätämistä. Katso tietokoneesi käyttöohjeista, kuinka monitori kalibroidaan vastaamaan seuraavia vaatimuksia: sRGB, värilämpötila 6500K ja gamma 2.2. Kameran kontrastin ja värikylläisyyden säädöillä kuviin tehdyt muutokset vaikuttavat kaikkiin käytössä oleviin väritäsmäysohjelmiin.

Kameran irroittaminen tietokoneesta



Älä koskaan irroita kameraa, kun toimintavalon punainen – tiedot tai muistikortti voivat vaurioitua pysyvästi.

Windows®XP, 2000 Professional ja Me



Kameran irroittaminen: näpytä vasemmalla hiiren painikkeella kuvaketta “unplug-or-eject-hardware” tehtäväpalkista. Näytölle avautuu pieni ikkuna, joka osoittaa irroitettavan laitteen.



Lopeta laitteen käyttö näpäyttämällä pientä ikkunaa. “Safe-to-remove-hardware” -ikkuna avautuu. Näpytä “OK.” Sulje ikkuna, sammuta kamera ja irroita sen jälkeen USB-kaapeli.



Kun laitteeseen on liitetty useampia ulkoisia laitteita, toista yllämainitut toimenpiteet niin, että näpäytät hiiren oikeanpuoleisella painikkeella “unplug-or-eject-hardware” -kuvaketta. “Unplug-or-eject-hardware” -ikkuna avautuu, kun “unplug-or-eject-hardware” rutiinia osoittavaa pientä ikkunaa on näpäytetty.



Laitteet, joiden käytön voi lopettaa näkyvät "unplug-or-eject-hardware" -ikkunassa. Korosta haluamasi laite näpäyttämällä sitä ja näpäytä sen jälkeen "Stop".

Sammutettavat laitteet osoittava varmen-nusnäyttö avautuu. "OK" lopettaa laitteen käytön.

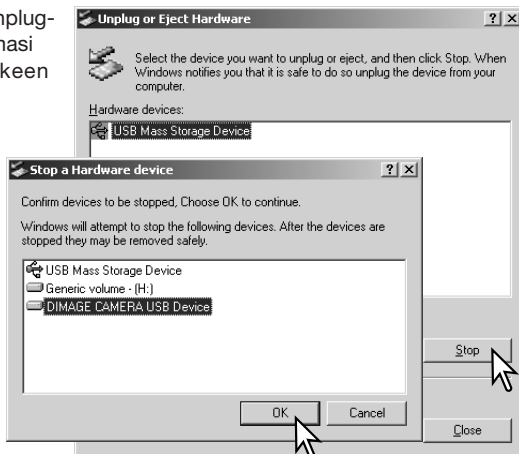

Kolmas ja viimeinen näyttö avautuu osoittamaan, että kameran voi turvallisesti irroittaa tietokoneesta. Sulje ikkuna, sammuta kamera ja irroita USB-kaapeli.



Windows®98/98 Second Edition

Tarkista, että toimintavalo ei ole punainen. Sammuta kamera ja irroita sen jälkeen USB-kaapeli.

Macintosh

Varmistu, että toimintavalo ei pala ja vedä/pudota sitten massatalennusvälineen kuvake roskakoriin. sammuta kamera ja irroita sen jälkeen USB kaapeli.



Muistikortin vaihtaminen - tiedonsiirtotila



Älä koskaa irroita muistikorttia, kun kameran toimintavalo on punainen - kortti tai sillä olevat tiedot voivat vaurioitua pysyvästi.

Windows®XP, 2000 Professional, and Me

1. Katkaise USB-liitäntä käyttäen "unplug-or-eject-hardware" -toimintoa (s. 108).
2. Sammuta kamera.
3. Vaihda muistikortti.
4. Käynnistä kamera uudellen USB-liitäntän uudistamiseksi.

Windows®98 and 98 Second Edition

1. Sammuta kamera.
2. Vaihda muistikortti.
3. Käynnistä kamera uudellen USB-liitäntän uudistamiseksi.

Macintosh

1. Katkaise USB-liitäntä vetämällä/pudottamalla aseman kuvake roskakoriin (s. 109).
2. Sammuta kamera.
3. Vaihda muistikortti.
4. Käynnistä kamera uudellen USB-liitäntän uudistamiseksi.

PictBridge yhteensopivan tulostimen käyttö

Kameran liittäminen PictBridge yhteensopivaan tulostimeen mahdollistaa liikkumattomien kuvien suoran tulostuksen. PictBridge yhteensopivuuden käyttämiseksi asetusvalikon osiossa 3 oleva transfer-mode vaihtoehto tulee olla "PictBridge" (s. 98).

Ennen jokaista tulostuskertaa on syytä tarkistaa tulostimen asetukset; katso ohjeet tulostimen oppasta.. Kamerassa tulee olla täyden varauksen omaava akku, kun kamera liitetään tulostimeen. AC adapterin (lisävaruste) käyttö on akkua suositeltavampaa.

Liitä kamera PictBridge yhteensopivaan tulostimeen kameras USB kaapelilla. Kaapelin isompi liitin asetetaan tulostimeen. Työnnä USB portin kansi auki ja aseta kaapelin pienempi liitin kiinni kameraan. Käynnistä kamera; PictBridge näyttö avautuu automaattisesti.

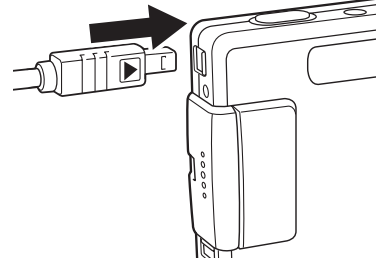

Tulostettavien kuvien valinta

PictBridge näytöltä voidaan valita yksittäisiä liikkumattomia kuvia tulostettavaksi. Muut tulostusvaihtoehdot löytyvät sivulta s. 113.

Erässä olevien tulosteiden lukumäärä

Yliviihaus tarkoittaa tiedostoa, jota ei voi tulostaa.

Näkyvillä olevan kuvan kopioiden määrä.

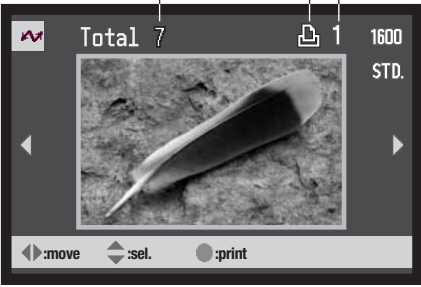

Tuo tulostettava kuva näkyville vasen/oikea-näppäimillä.

Valitse kopioiden lukumäärä ylös-näppäimellä. Kuva poistetaan tulostuksesta painamalla alas-näppäintä niin, että kopiomääräksi tulee nolla.

Toista edellä mainittuja vaiheita niin, että kaikki tulostettavat kuvat on valittu. Jatka painamalla säätimen keskinäppäintä.

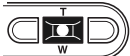

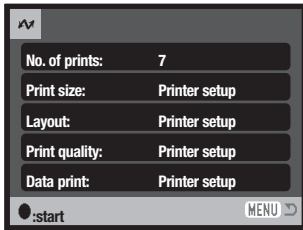

Erässä olevien tulosteiden määrä sekä valikon avulla asetetut parametrit ovat näkyvillä. Lisätietoja on jaksossa ”Liikkuminen valikossa”. Aloita tulostaminen painamalla säätimen keskinäppäintä tai palaa PictBridge näyttöön painamalla menu-näppäintä.

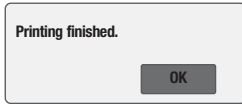





Kun tulostus alkaa, toiminnan voi perua painamalla säätimen keskinäppäintä. ”Printing-finished” viesti kertoo toiminnon päättyneen; sammuta lopuksi kameran virta.

Näyttönäppäimellä vaihdellaan indeksikuvien ja yksittäisten kuvien näkymistä PictBridge näytöllä.

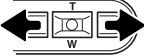
Liikkuminen PictBridge valikossa

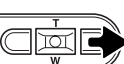
Valikossa liikkuminen on helppoa. Menu-näppäin avaa ja sulkee valikon. Vasen/oikea- ja ylös/alas-näppäimet siirtävät osoitinta ja muuttavat valikon asetuksia. Säätimen keskinäppäin valitsee valikon vaihtoehtoja ja kytkee asetuksia.

-  MENU
Avaa PictBridge valikko painamalla menu-näppäintä.
-  Korosta halaumasi valikon välilehti vasen/oikea-näppäimillä; valikot vaihtuvat korostuksen mukaan.
-  Selaa valikon vaihtoehtoja ylös/alas-näppäimillä. Korosta vaihtoehto, jonka asetusta haluat muuttaa.
-  Kun vaihtoehto on korostettuna, paina oikea-näppäintä; asetukset tulevat näkyville ja voimassa oleva on korostettuna. Jos "Start" on näkyvillä, jatka painamalla säätimen keskinäppäintä.
-  Korosta uusi asetus zoomin näppäimillä.
-  Valitse korostettuna oleva asetus painamalla säätimen keskinäppäintä.

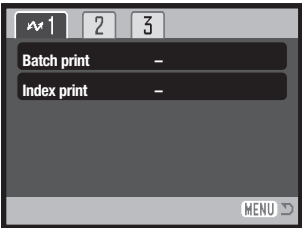

Kun asetus on valittu, osoitin palaa valikon vaihtoehtoihin ja uusi asetus on näkyvillä. PictBridge näyttöön palataan painamalla menu-näppäintä. Valikon vaihtoehdot on selostettu seuraavissa jaksoissa.

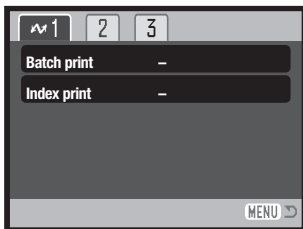

Säädettävät vaihtoehdot riippuvat kirjoittimesta.

Erätulostus - Batch print

Osiossa yksi oleva Batch print valitsee kaikki muistikortilla olevat liikkumattomat kuvat tulostukseen. Kun all-frames vaihtoehto valitaan, avautuu näyttö, josta voi valita kunkin kuvan kopioiden lukumäärän. Reset vaihtoehto peruu kaikki kuvanvalinnan näyttöön tehdyt muutokset.

Indeksikuva-arkki - Index print

Kaikki muistikortilla olevat kuvat voi tulostuttaa indeksikuva-arkille. Tulosteen laadun ja koon voi valita kameran valikosta. Arkille mahtuvien kuvien lukumäärä vaihtelee tulostimen mukaan. Print-setup varmennusnäyttö avautuu ennen kuin tulostus alkaa.

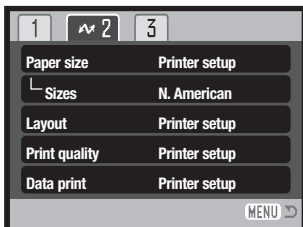

Arkkikoko - Paper size

Tulosteen arkkikoon voi määrittellä.. Printer-setup vaihtoehto käyttää tulostimeen määriteltyä arkkikokoa. Koon (sizes) vaihtoehto tulee säätää ensin, ks. seuraava kohta.

Koot - Sizes

Arkkikokojen säätäminen eri alueiden perusteella. Tämä muuttaa arkkikoko/paper-size vaihtoehdon näyttämään kullekin alueelle tyypilliset arkkikoot.

Asettelu - Layout

Tulosteen asettelun voi määritellä. Printer-setup vaihtoehto käyttää tulostimen asettelutapaa..Reunattoman tulostuksen sekä kullekin sivulle tulevien kuvien lukumäärän voi säätää kamerasta.

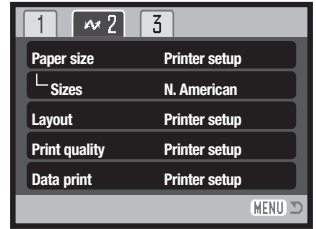

Tulostuslaatu - Print quality

Tulostuksen laadun voi valita. Printer-setup vaihtoehto käyttää tulostimeen säädettyä laatuasetusta. Hienon (Fine) laadun voi valita kamerasta.

Tietojen tulostus - Data print

Kuvan yhteyteen voidaan tulostaa myös tietoja. Printer-setup vaihtoehto käyttää tulostimeen säädettyjä asetuksia. Kuvan ottamispäivän ja tiedostonimen voi valita tulostettaviksi. Tietojen tulostuksen voi myös estää valikosta.

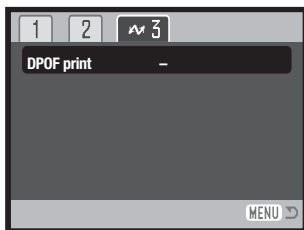

DPOF tulostus - DPOF print

DPOF print, osiossa 3, mahdollistaa toistotilan valikon osiossa 3 DPOF tulostusvaihtoehdoilla valittujen liikkumattomien kuvien ja indeksikuva-arkkien tulostamisen DPOF-yhteensopivalla PictBridge tulostimella. Aloita toiminto valitsemalla valikosta start-vaihtoehto. Asetustilan valikon osiossa tulee transfer-mode -vaihtoehdon asetuksena olla "Data storage", jotta DPOF-tulostusta voi käyttää.

Huomaa

Postikortti-, L- ja 2L-koot millimetreinä ja tuumina:

Postcard	100 X 148mm	3.9 X 5.9 in.
L	89 X 127mm	3.5 X 5.0 in.
2L	127 X 178mm	5.0 X 7.0 in.

Huomaa tulostusvirheistä

Jos tulostuksen aikana ilmenee vähäinen virhe, esim. paperi loppuu, noudata tulostimen ohjeita; kamera ei vaadi mitään toimenpiteitä. Jos suurempi tulostusvirhe esiintyy, lopeta tulostaminen painamalla kameran säätimen keskinäppäintä. Selvitä tulostusongelma tulostimen käyttöohjeiden mukaisesti. Tarkista tulostimen asetukset ennen kuin aloitat tulostamisen uudelleen ja poista myös jo tulostuneet kuvat tulostettavien joukosta.

Etäkameran järjestelmävaatimukset - Remote camera

Jotta kameran voi liittää suoraan tietokoneeseen ja käyttää sitä etäkamerana, tietokoneeseen tulee olla USB-portti standardiliitännänä. Tietokoneen ja käyttöjärjestelmän valimistajien tulee taata tuki USB-liitännälle. Järjestelmävaatimukset ovat oheisessa taulukossa.

Etäkameran ajuriohjelma tulee asentaa. Sopiva ohjelma, kuten Microsoft Net Meeting, tarvitaan kuvien näkemiseen. Tämä toiminto ei ole käytävissä Macintosh tietokoneissa.

Järjestelmän minimivaatimukset

Pentium II 300MHz tai nopeampi

Windows®XP, 2000 Professional, Me ja 98 Second Edition

128MB RAM. 256MB Windows®Xp:n kanssa.

200MB kovalevytilaa

800 X 600 16-bit värimonitori

Etäkamera, joka on testattu Microsoft Net Meeting ja Windows Messenger yhteensopivaksi

Etäkameran ajuriohjelman asennus

Ajurin joutuu asentamaan vain kerran. Ajuri ei sovellu Macintosh käyttöjärjestelmiin.

Aseta DiIMAGE Viewer CD-ROM-levy CD-ROM-asemaan ennen kuin liität kameran tietokoneeseen. DiIMAGE Installer Menu avautuu automaattisesti. Ajuri asennetaan näpäyttämällä "Starting up the DiIMAGE remote camera driver installer" painiketta.

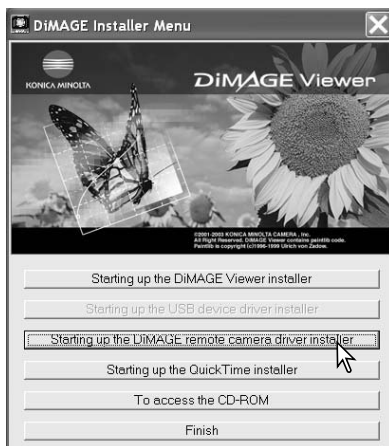



Asennusvelho/InstallShield Wizard avautuu. Jatka näpäyttämällä seuraava/next.

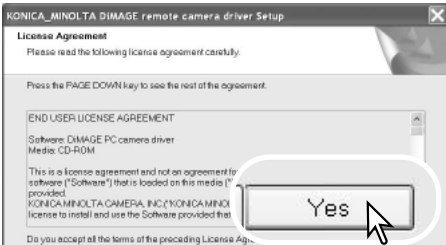

Käyttäjäsopimus avautuu. Jos hyväksyt sopimuksen jatka näpäyttämällä kyllä/yes.

Lue koko sopimus huolellisesti ennen jatkamista. Jos et hyväksy sopimusta, poistu asennusohjelmasta näpäyttämällä ei/no.

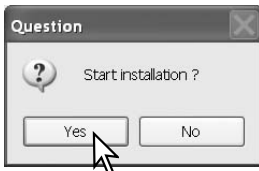

Asennuksen varmennusnäyttö avautuu. Asenna etäkameran ohjain näpäyttämällä kyllä/yes. "No" - painike peruu toiminnon asentamatta ajuria.



Kun ajurin asennus on valmis, näytölle avautuu siitä kertova viesti. Suorita asennus loppuun näpäyttämällä valmis/finish.

Etäkameran liittäminen tietokoneeseen

Etäkameran ajuriohjelman tulee olla asennettuna ennen kuin kamera liitetään tietokoneeseen, ks s. 118. Akun tulee olla täyteen ladattuna, kun kamera liitetään tietokoneeseen. AC adapterin (lisävaruste) käyttö on suositeltavampaa kuin akkukäyttö. Windows 98SE:n käyttäjien tulee lisäksi asentaa USB ajuriohjelma ennen kameran liittämistä tietokoneeseen, ks. (s. 102).

1. Valitse RemoteCamera asetusvalikon asetusvalikon osion transfer mode -vaihtoehdosta.

2. Käynnistä tietokone. Tietokoneen tulee olla käynnissä ennen kuin kamera liitetään siihen.

3. Avaa USB-portin kansi. Aseta USB kaapelin pieni liitin kameraan. Tarkista että liitin on hyvin kiinni.

4. Liitä USB kaapelin toinen pää tietokoneen USB-porttiin. Tarkista, että liitin on hyvin kiinni. Kamera tulee liittää suoraan tietokoneen USB-porttiin. Liittäminen USB-hubiin voi estää kameran normaalin toiminnan.

5. Käynnistä kamera käynnistääksesi USB-liitäntän. Elävä kuva alkaa näkyä tietokoneen monitorista.

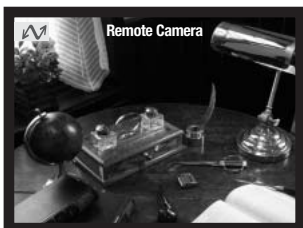
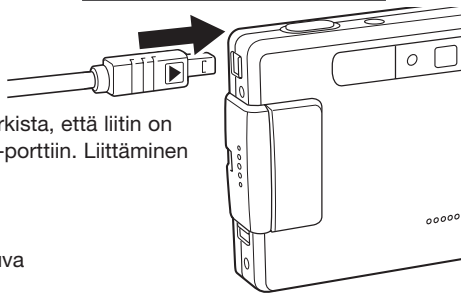
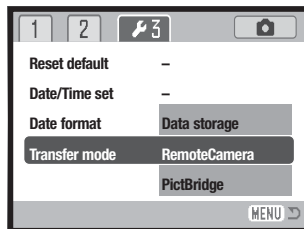

Noudata sovellusohjelmasi neuvoja elävän kuvan katselemiseksi. Etsi tiedot ohjelman käyttöohjeesta tai opasteesta.

Huomaa etäkamerakäytöstä

Kun etäkameraa käytetään, valotus, valkotasapaino ja kameran herkkyys toimivat automaattisesti. Optinen ja 4X digitaalinen zoom ovat käytössä. Valikkosäätöjä ei ole. Kameran monitoria ei voi sammuttaa. Salama ei ole käytössä. Kuvaan ei liity ääntä.

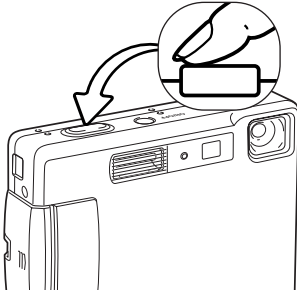

Kameran voi tarkentaa ajoittain painamalla laukaisimen osittain alas. AF-järjestelmä ei tarkenna jatkuvasti, jos laukaisin pidetään alaspainettuna, joten tarkennus tulee suorittaa, kun aihe-etäisyys muuttuu.

Tiedonsiirtonopeudesta riippuen, kuvassa voi esiintyä viivettä tarkennuksen ja zoomauksen aikana.

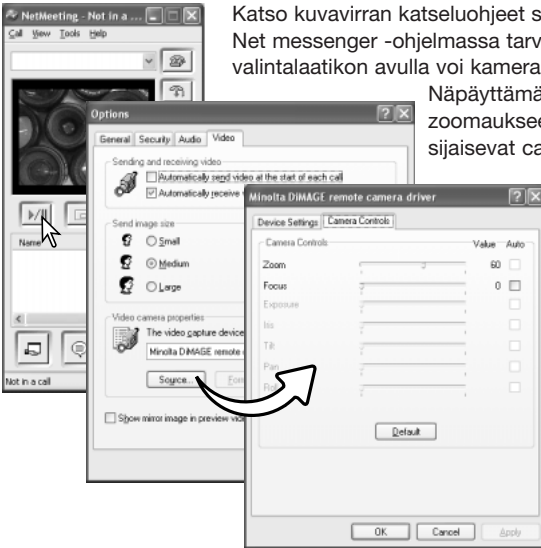

Katso kuvavirran katseluohjeet sovellosohjelmiasi käyttöohjeesta. Microsoft Net messenger -ohjelmassa tarvitsee vain painaa play -näppäintä. Option -valintalaatikon avulla voi kameran joitain toimintoja käyttää kaukosäätöisesti.

Näpäyttämällä video -välilehden source -näppäintä zoomaukseen ja tarkennukseen pääsee käsiksi; säätimet sijaisevat camera control -välilehdellä. Kuvan suurennusta

voi säädellä zoom -liikusäätimellä.

Kameran voi tarkentaa merkkäamalla auto -valintalaatikon focus -vaihtoehdosta. Tarkennus ei ole kuitenkaan jatkuvaa, joten laatikko tulee merkata aina, kun kamera halutaan tarkentaa.

LIITTEET

Vianetsintä

Tämä jakso kameran peruskäyttöön liittyvät vähäiset ongelmat. Jos kyse on suuremmasta ongelmasta, vauriosta tai usein toistuvasta ongelmasta, ota yhteys huoltoomme.

Ongelma	Oire	Syy	Ratkaisu
Kamera ei toimi.	Mitään ei näy monitorissa.	Akku on tyhjä.	Vaihda/lataa akku (s. 14).
		Automaattinen virrankatkaisu on sammuttanut kameran virran.	Palauta virta painamalla pääkatkaisinta. Automaattisen virrankatakaisun hetken voi muuttaa asetusvalikon osiosta 1.
		AC adapteri ei ole kiinnitetty kunnolla.	Tarkista, että AC adapteri on liitetty hyvin sekä kameraan että virtaa antavaan pistorasiaan (s. 17, 18).
Kamera ei laukea.	“0000” näkyy otoslaskurissa	Muistikortti on täynnä eikä sille mahdu valitun kokoisia ja laatuksia kuvia.	Aseta toinen muistikortti (s. 20), poista joitain kuvia (s. 37) tai muuta kuvanlaadun / kuvakoon asetusta (s. 48).
	No-card - varoitus näkyy monitorissa.	Kamerassa ei ole muistikorttia.	Aseta muistikortti kameraan (s. 20).
	Card-locked - varoitus näkyy monitorissa.	Muistikortti on lukittu.	Avaa lukitus käyttämällä muistikortin kirjoitus suojausvipua (s. 21).

Ongelma	Oire	Syy	Ratkaisu
Kuvat ovat epäteräviä.	Tarkennusmerkki on punainen	Aihe on liian lähellä.	Tarkista, että aihe on autofokuksen toiminta-alueella (s. 30).
		Erikoistilanne estää kameran automaattisen tarkentamisen (s. 31).	Käytä tarkennuslukitusta ja lukitse tarkennus toiseen, samalla etäisyydellä olevaan aiheeseen (s. 30).
	Kuvat on otettu sisällä tai niukassa valossa ja ilman salamaa.	Pitkä suljinaika tekee kuvista epäteräviä käsivaralta kuvattaessa	Käytä jalustaa, lisää kameran herkkyyttä (s. 52) tai käytä salamaa (s. 32).
Salamakuvat ovat liian tummia	Aihe ei ole salaman kantamalla (s. 33).		Siirry lähemmäs aiheitasi tai lisää kameran herkkyyttä (s. 52).
Aihe on liikaa oikealla lopullisessa kuvassa	Etsintä käytettiin. Parallaksivirhe on voimakas, kun aihe on alle 1m (3ft.) etäisyydellä laajakulmaa tai alle 3m (10ft) etäisyydellä telettä käytettäessä.		Rajaa lähikuvat aina LCD monitorin avulla.
Osa aiheesta jää tumman alueen taakse	Etsintä käytettiin kuvan sommitteluun.	Sormi tai jokin muu peitti objektiivin osittain.	Varo peittämästä objektiivia, kun käytät etsintä kuvasommitteluun.

Jos kamera ei toimi normaalisti, sammuta kameran virta, irroita akku ja aseta se uudelleen paikoilleen tai irroita ja liitä AC adapteri uudelleen. Sammuta kameran virta aina käyttämällä kameran pääkytkintä, jotta muistikortti ei vaurioidukaan tai kameran asetukset muutu.

Huomaa litium-ion laturin johdosta

Mukana tuleva AC adapterin johto on tarkoitettu myyntialueensa jännitteelle. Käytä johtoa vain sillä alueella, jolle se on tarkoitettu.

Alue	Tuotekoodi
Euroopan manner, Kiina, Korea, Singapore (220-230V)	APC-110
Iso-Britannia, Hong Kong (220V-240V)	APC-120
Yhdysvallat, Kanada, Taiwan (110V-120V)	APC-130
Japani (100V)	APC-140

Etsimen merkkivalot

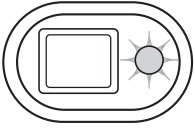

Etsimen vieressä olevaa merkkivaloa voi käyttää kameran toimintojen selvittämiseen. Valon väri vaihtelee (vihreä, punainen ja oranssi) ja valo voi palaa tasaisesti tai vilkkua kahdella nopeudella.

Väri	Tila	Merkitys
Vihreä	Palaa	Kamera on valmis ottamaan kuvan.
	Vilkkuu hitaasti	Laukaisutärähdyksen varoitus – suljinaika on liian pitkä käsivarakuvaukseen. Käytä salamaa (s. 32) tai jalustaa.
	Vilkkuu nopeasti	Kamera ei voi tarkenaa. Aihe on alle 0.15 m (0.5ft.) etäisyydellä tai erikoistilanne estää autofokuksen toiminnan (s. 31).
Punainen	Vilkkuu nopeasti	Virtaa on liian vähän kameran käyttämiseen. Salama latautuu (kamera ei laukea). Muistikortti on lukittuna. Muistikortti on täynnä. Muistikorttia ei voi käyttää kamerassa ja sen voi joutua alustamaan (format).
Oranssi	Vilkkuu nopeasti	Kamera siirtää tietoa muistikortille/muistikortilta.

Ajurihjelman poistaminen – Windows

1. Aseta muistikortti kameraan ja liitä kamera tietokoneeseen USB-kaapelilla. Muita laitteita ei saa olla liitettynä tietokoneeseen.
2. Näpäytä Oma tietokone/My-computer -kuvaketta hiiren oikeanpuoleisella painikkeella. Valitse “ominaisuudet/properties” pudostusvalikosta.

Windows XP: siirry aloitusvalikosta ohjauspaneeliin. Näpäytä suorituskyky ja ylläpito kategorialla. Näpäytä “Järjestelmä/System” avataksesi järjestelmän ominaisuuksien ikkunan.
3. Windows 2000 ja XP: valitse “laitteisto/hardware” ominaisuuksien/properties ikkunassa ja näpäytä “laitehallinat/device-manager” -näppäintä.

Windows 98 ja Me: näpäytä “laitehallinta/device-manager” ominaisuuksien/properties ikkunassa.
4. Ajuri sijaitsee laitehallinnan/device-managerin ”universal-serial-bus-controller” tai ”muita laitteita/other-devices” kohdassa. Näpäytä sijaintipaikkoja nähdäksesi tiedostot. Ajurilla on tavallisesti kameras nimi. Joissain olosuhteissa ajurilla ei ole kameras nimeä. Ajuriin liittyy kuitenkin joko kysymys- tai huutomerkki.
5. Valitse ajuri näpäyttämällä sitä.
6. Windows 2000 ja XP: näpäytä ”toimenpide/action” näppäintä avataksesi pudostusvalikon. Valitse ”pura asennus/uninstall.” Varmennusnäyttö avautuu. ”Yes” poistaa ajurin järjestelmästä.

Windows 98 ja Me: näpäytä ”poista/remov” näppäintä. A confirmation screen will appear. Varmennusnäyttö avautuu. ”Yes” poistaa ajurin järjestelmästä.
7. Irroita USB-kaapeli ja sammuta kamera. Käynnistä tietokone uudelleen.

Hoito ja säilytys

Lue tämä jakso kokonaan saadaksesi parhaat tulokset kamerastasi. Oikein hoidettuna kamerasi palvelee sinua monia vuosia.

Huolenpito kamerasta

- Älä altista kameraa tärähdyksille tai iskuille.
- Sammuta kameran kuljetuksen ajaksi.
- Kamera ei ole vesi- tai roiskevesitiivis. Muistikortin asettaminen ja irrottaminen tai kameran muu käyttäminen märin käsin voi vahingoittaa kameraa.
- Ole varovainen rannoilla ja veden lähellä, ettei kamera joudu kosketuksiin veden tai hiekan kanssa. Vesi, hiekka, pöly ja suola voivat vahingoittaa kameraa.
- Älä jätä kameraa suoraan auringonpaisteeseen. Älä suuntaa kameraa suoraan aurinkoa kohti: CCD-kenno voi vaurioitua.

Puhdistaminen

- Jos kamerarunko likaantuu, pyyhi ne varovasti pehmeällä, puhtaalla ja kuivalla kankaalla. Jos kamera tai objektiivi joutuu kosketuksiin hiekan kanssa, puhalla irtohiekkia varovasti pois. Pyyhkiminen voi naarmuttaa pintoja.
- Linssipinnat puhdistetaan puhaltamalla pöly tai hiekka ensin varovasti pois. Tarvittaessa voit kostuttaa linssipuhdistuspaperin tai pehmeän kankaan pisaralla linssipuhdistusnestettä ja pyyhkiä linssipinnat varovasti.
- Älä koskaan käytä orgaanisia liuottimia kameran puhdistamiseen.
- Älä koskaan koske linssipintoja sormillasi.

Säilyttäminen

- Säilytä kameraa viileässä, kuivassa ja hyvän ilmanvaihdon omaavassa paikassa, jossa ei ole pölyä tai kemikallioita. Jos kamera on pitkään käyttämättä, säilytä kameraa ilmatiiviissä rasiassa, jossa on kuivatusaineena silikonigeeliä.
- Irroita CompactFlash kortti ja paristot kamerasta, jos sitä ei käytetä pitkään aikaan.
- Älä säilytä kameraa paikassa, jossa on koinmyrkyjä.
- Pitkän säilytyksen aikana kameraa tulee ajoittain käyttää. Kun kamera otetaan säilytyksestä, on ennen varsinaista kuvaamista syytä tarkistaa tarkistaa, että se toimii kunnollisesti.

Muistikortit

SD Memory kortit ja MultiMediakortit on valmistettu elektronisista tarkkuusosista.

- Lue muistikortin mukana tulevat ohjeet ja noudata niitä.
- Seuraavat asiat voivat aiheuttaa tiedostojen häviämistä tai vaurioita kortille:
 1. Kortin väärä käyttö.
 2. Staattisen sähkön purkaus tai sähkömagneettinen kenttä lähellä korttia.
 3. Kortin irrottaminen tai virransaannin katkaiseminen, kun kamera tai tietokone käyttää korttia (luku, kirjoitus tai alustus, jne.).
 4. Kortin pitkäaikainen käyttämättömyys.
 5. Kortin eliniän loppuminen.

Minolta ei vastaa mistään tiedostojen menetyksistä tai vaurioitumisista. On suositeltavaa tehdä varmuuskopio muistikortilla olevista tiedoista.

Akut

- Akkujen toimintakyky heikkenee kylmässä. Kylmissä olosuhteissa on syytä pitää vara-akkuja lämpimänä esim. takin sisällä. Akut saavat osan varauksestaan takaisin, kun ne lämpiävät.
- Poista akku, jos kameraa ei käytetä pitkään aikaan. Akkuvuodot voivat vahingoittaa kameran paristokotelo.
- Jos akkujen varautumiskyky on heikentynyt kamerakäytössä, älä enää käytä niitä, vaikka ne näyttäisivätkin elpyvän myöhemmin. Tällaiset akut haittaavat kameran normaalia käyttöä.
- Kameran sisäinen erikoisparisto huolehtii kellon ja kalenterin toiminnasta kameran ollessa sammutettuna. Jos kamera on pitkään käyttämättömänä aina sammuttamisen jälkeen, paristo voi kuluu loppuun. Paristo tulee vaihdattaa Minoltan huollossa.

Ennen tärkeitä kuvauksia ja matkoja

- Tarkista kameran toiminnot, ota koekuvia ja hanki varaparistoja.
- Konica Minolta ei vastaa mistään vaurioista tai menetyksistä, jotka johtuvat kameran toimimattomuudesta tai toimintavirheestä.

Käyttölämpötila ja -olosuhteet

- Kameralle suunniteltu käyttölämpötila on 0°C - +40°C.
- Älä koskaan jätä kameraa alttiiksi hyvin korkealle lämpötilalle, kuten aurinkoon pysäköityyn autoon, tai voimakkaalle kosteudelle.
- Kun viet kameran hyvin kylmästä lämpimään, aseta se tiiviiseen muovipussiin, jotta kameran sisälle ei tiivistyisi kosteutta. Anna kameran saavuttaa ympäristön lämpötila ennen kuin otat sen esille muovipussista.

LCD monitorin hoito

- Vaikka LCD monitori on tehty tarkkuustyönä, siinä voi ajoittain esiintyä värin tai kirkkaiden pisteiden puuttumista.
- Älä anna minkään painaa LCD monitorin pintaa. Paine voi vahingoittaa monitoria pysyvästi.
- Kylmässä LCD monitori voi ajoittaisesti tummua. Kun kamera lämpiää, näyttö alkaa toimia normaalisti.
- LCD monitori voi toimia hitaasti kylmässä tai tummua kuumassa. Kun kamera saavuttaa normaalin lämpötilan, näyttö alkaa toimia normaalisti.
- Jos LCD monitorissa on sormenjälkiä, pyyhi se varovasti pehmeällä, puhtaalla ja kuivalla kankaalla.

Tekijänoikeudet

- TV-ohjelmiin, elokuviin, videonauhoituksiin, valokuvaan ja muuhun materiaaliin voi liittyä tekijänoikeuksia. Sellaisen materiaalin luvaton nauhoittaminen tai kopioiminen voi rikkoa tekijänoikeuslakeja. Esityste, näyttelyjen, jne. kuvaaminen on kiellettyä ilman lupaa ja voi rikkoa tekijänoikeuksia. Tekijänoikeuksien suojaamia kuvia voi käyttää vain tekijänoikeuslakien puitteissa.

Kysymykset ja huolto

- Jos sinulla on kysyttävää kamerastasi, ota yhteys kamerakauppiaseesi tai Konica Minoltan maahantuojaan.
- Ota yhteys Konica Minoltan huoltoon ennen kuin lähetät kameran korjattavaksi.

Tekniset tiedot

Teholliset pikselit:	3.2 miljoonaa
CCD:	1/2.7-tyyppin interline komplementtiväri CCD, jossa kaikkiaan 3,3 milj. pikseliä
Kameran herkkyys (ISO):	Automaattinen (ISO 50 – 160 vastaavuudet), käsin ISO 50, 100, 200, 400
Kuvasuhteet:	4:3
Objektiivirakenne:	9 linssiä 8:ssa ryhmässä
Suurin aukko:	f/2.8 – f/3.6
Polttoväli:	5.7–17.1 mm (vastaa 37–111 mm kinokoossa)
Tarkennusalue:	0.15 m-ääretön (kameran etuosasta)
Autofokusjärjestelmä:	Video AF
Suljin:	CCD elektroninen sekä mekaaninen suljin
Suljinajat:	4–1/1000 s
Salaman latautumisaika:	Noin 6 sekuntia
Etsin:	Optinen, zoomaten todellisen kuvan näyttävä
Monitorin LCD:	4.0 cm TFT värinäyttö
Monitorin kuva-ala:	Noin 100%
A/D muunto:	10-bittinen
Sopivat muistikortit:	SD Memory Card ja MultiMediaCard
Tiedostomuodot:	JPEG, motion JPEG (MOV), WAV. DCF 1.0, DPOF, ja Exif 2.2 yhteensopivuus
Print Image Matching II:	Kyllä
Valikkokielet:	Japani, englanti, saksa, ranska ja espanja

Virta:	Konica Minolta NP-200 litium-ion akku
Virran riittoisuus (tallennus):	Noin 220 kuvaa: perustuu CIPA:n standardiin: NP-200 litium-ion akku, kameran mukana tuleva SD muistikortti, LCD monitori käytössä, 2048 X 1536 kuvakoko, standard kuvanlaatu, ei välitöntä kuvakatselua, eiäänimuistiota, salama 50%:ssa kuvista. Noin 500 kuvaa: NP-200 litium-ion akku, kameran mukana tuleva SD muistikortti, LCD monitori ei käytössä, 2048 X 1536 kuvakoko, standard kuvanlaatu, ei välitöntä kuvakatselua, eiäänimuistiota, salama 50%:ssa kuvista.
Virran riittoisuus (toisto):	Jatkuva toisto aika noin: 240 min. : NP-200 litium-ion akku, LCD monitori käytössä, ei äänen toistoa.
Ulkoinen virtalähde:	AC adapterisetti AC-401/501 (lisävaruste)
Mitat:	85.5 (L) X 67 (K) X 20 (S) mm
Paino:	Noin 120g (ilman akkua ja muistikorttia)
Käyttölämpötila:	0°–40°C
Käyttökosteus:	5–85% (kondensoitumattomana)
Litium-ion akku NP-200	
Jännite:	3.7V
Paino:	20g
Mitat:	31.5 (L) X 52.0 (K) X 6.5 (S) mm
Akkulaturi BC-700	
Sisääntulojännite:	AC100-240V, 50/60Hz
Paino:	79g
Mitat:	65 (L) X 80 (K) X 26 (S) mm

Tekniset ominaisuudet perustuvat viimeisimpään tietoon painoajankohtana ja ne voivat muuttua ilman eri ilmoitusta.



KONICA MINOLTA

KONICA MINOLTA CAMERA, INC.

© 2003 Konica Minolta Camera, Inc. under the Berne Convention
and the Universal Copyright Convention.

0-43325-53285-6

1AG6P1P1795--
9222-2798-19 SY-A312/0402
Printed in Germany